

STIHL TS 440

STIHL



2 - 35 Handleiding
35 - 70 Notice d'emploi
70 - 103 Gebrauchsanleitung



Inhoudsopgave

1	Met betrekking tot deze handleiding.....	2
2	Veiligheidsaanwijzingen en werktechniek...	2
3	Gebruiksvoorbeelden.....	10
4	Doorslijpschijven.....	14
5	Kunstharsdoorslijpschijven.....	14
6	Diamantdoorslijpschijven.....	15
7	Doorslijpschijfrem.....	16
8	Elektronische waterregeling.....	19
9	Doorslijpschijf monteren/vervangen.....	20
10	Brandstof.....	21
11	Tanken.....	22
12	Motor starten/afzetten.....	23
13	Luchtfiltersysteem.....	26
14	Carburateur afstellen.....	27
15	Bougie.....	28
16	Apparaat opslaan.....	29
17	Onderhouds- en reinigingsvoorschriften...	30
18	Slijtage minimaliseren en schade voorkomen.....	31
19	Belangrijke componenten.....	32
20	Technische gegevens.....	33
21	Reparatierichtlijnen.....	34
22	Milieuverantwoord afvoeren.....	34
23	EU-conformiteitsverklaring.....	34
24	UKCA-conformiteitsverklaring.....	35

Geachte cliënt(e),

Het doet ons veel genoegen dat u hebt gekozen voor een kwaliteitsproduct van de firma STIHL.

Dit product werd met moderne productiemethoden en onder uitgebreide kwaliteitscontroles gefabriceerd. Er is ons alles aan gelegen dat u tevreden bent met dit apparaat en er probleemloos mee kunt werken.

Wendt u zich met vragen over uw apparaat tot uw dealer of de importeur.

Met vriendelijke groet,



Dr. Nikolas Stihl

1 Met betrekking tot deze handleiding

1.1 Symbolen

Symbolen die op het apparaat zijn aangebracht worden in deze handleiding toegelicht.

Afhankelijk van het apparaat en de uitrusting kunnen de volgende symbolen op het apparaat zijn aangebracht.



Benzinetank; brandstofmengsel van benzine en motorolie



Decompressieklep bedienen



Hand-benzinepomp bedienen



Starthandgreep uittrekken



Remhefboom bedienen en doorslijpschijfrem lossen

1.2 Codering van tekstblokken



WAARSCHUWING

Waarschuwing voor kans op ongevallen en letsel voor personen alsmede voor zwaarwegende materiële schade.

LET OP

Waarschuwing voor beschadiging van het apparaat of afzonderlijke componenten.

1.3 Technische doorontwikkeling

STIHL werkt continu aan de verdere ontwikkeling van alle machines en apparaten; wijzigingen in de leveringsomvang qua vorm, techniek en uitrusting behouden wij ons daarom ook voor.

Aan gegevens en afbeeldingen in deze handleiding kunnen dan ook geen aanspraken worden ontleend.

2 Veiligheidsaanwijzingen en werktechniek



Extra veiligheidsmaatregelen zijn nodig bij het werken met de doorslijpmachine, omdat de doorslijpschijf tijdens het werk met een zeer hoog toerental draait.



De gehele gebruiksaanwijzing voor de eerste ingebruikneming aandachtig doorlezen en voor later gebruik goed opbergen. Het niet in acht nemen van de veiligheidsvoorschriften kan tot levensgevaarlijke situaties leiden.

De nationale veiligheidsvoorschriften, bijv. van beroepsgroepen, sociale instanties, arbeidsinspectie en andere in acht nemen.

Voor werkgevers in de EU is de richtlijn 2009/104/EC verplicht – veiligheid en bescherming van de gezondheid bij gebruik van machines en apparaten door werknemers tijdens de werkzaamheden.

Wie voor het eerst met het motorapparaat werkt: door de verkoper of door een andere deskundige laten uitleggen hoe men hiermee veilig kan werken – of deelnemen aan een cursus.

Minderjarigen mogen niet met het motorapparaat werken – behalve jongeren boven de 16 jaar, die onder toezicht leren met het apparaat te werken.

Kinderen, huisdieren en toeschouwers op afstand houden.

Als het motorapparaat niet wordt gebruikt, het apparaat zo neerleggen dat niemand in gevaar kan worden gebracht. Het motorapparaat zo opbergen dat onbevoegden er geen toegang toe hebben.

De gebruiker is verantwoordelijk voor ongevallen die andere personen of hun eigendommen overkomen, resp. voor de gevaren waaraan deze worden blootgesteld.

Het motorapparaat alleen meegeven of uitlenen aan personen die met dit model en het gebruik ervan vertrouwd zijn – altijd de gebruiksaanwijzing meegeven.

Het gebruik van geluid producerende motorapparaten kan door nationale en ook plaatselijke, lokale voorschriften tijdelijk worden beperkt.

Wie met het apparaat werkt moet goed uitgerust en gezond zijn en een goede lichamelijke conditie hebben.

Wie zich om gezondheidsredenen niet mag inspannen, moet zijn arts raadplegen of het werken met een motorapparaat mogelijk is.

Alleen voor dragers van een pacemaker: het ontstekingsmechanisme van dit apparaat genereert een zeer gering elektromagnetisch veld. Beïnvloeding van enkele typen pacemakers kan niet geheel worden uitgesloten. Ter voorkoming van gezondheidsrisico's adviseert STIHL de behandelend arts en de fabrikant van de pacemaker te raadplegen.

Na gebruik van alcohol, medicijnen die het reactievermogen beïnvloeden of drugs mag niet met het motorapparaat worden gewerkt.

Bij ongunstige weersomstandigheden (sneeuw, ijzel, wind) de werkzaamheden uitstellen – **verhoogde kans op ongelukken!**

Het motorapparaat is alleen bedoeld voor doorslijpen. Het apparaat is niet geschikt voor het doorslijpen van hout of houten voorwerpen.

Asbeststof is uiterst schadelijk voor de gezondheid – **nooit asbest doorslijpen!**

Het gebruik van het motorapparaat voor andere doeleinden is niet toegestaan en kan leiden tot ongelukken of schade aan het motorapparaat.

Geen wijzigingen aan het apparaat aanbrengen – uw veiligheid kan hierdoor in gevaar worden gebracht. Voor persoonlijke en materiële schade die door het gebruik van niet-vrijgegeven aanbouwapparaten wordt veroorzaakt, is STIHL niet aansprakelijk.

Alleen die doorslijpschijven of toebehoren monteren die door STIHL voor dit motorapparaat zijn vrijgegeven of technisch gelijkwaardige onderdelen. Bij vragen hierover contact opnemen met een geautoriseerde dealer. Alleen hoogwaardige doorslijpschijven of toebehoren monteren. Als dit wordt nagelaten is er kans op ongelukken of schade aan het motorapparaat.

STIHL adviseert originele STIHL doorslijpschijven en toebehoren te monteren. Deze zijn qua eigenschappen optimaal op het product en de eisen van de gebruiker afgestemd.

Voor het reinigen van het apparaat geen hogedrukreiniger gebruiken. Door de harde waterstraal kunnen onderdelen van het apparaat worden beschadigd.

Het apparaat niet met water afspuiten.



Nooit cirkelzaagbladen, hardmetalen, bergings-, houtzaagbladen of andere vertande gereedschappen monteren – **kans op dodelijk letsel!** In tegenstelling tot het gelijkmatig doorslijpen bij het gebruik van een doorslijpschijf kunnen de tanden van een cirkelzaagblad zich bij het zagen in het materiaal vasthaken. Dit zorgt voor een agressief slijpgedrag en kan leiden tot het verlies van de controle en uiterst gevaarlijke reactiekrachten (omhoog slaan) van het apparaat.

2.1 Kleding en uitrusting

De voorgeschreven kleding en uitrusting dragen.



De kleding moet doelmatig zijn en mag tijdens het werk niet hinderen. Nauwsluitende kleding – combipak, geen stofjas

Bij het doorslijpen van staal, kleding van moeilijk ontvlambaar materiaal dragen (bijv. leer of met een vlamvertragend middel behandeld katoen) – geen synthetische vezels – **brandgevaar door vonkenregen!**

De kleding moet vrij zijn van brandbare stoffen (spanen, brandstof, olie, enz.).

Geen kleding dragen die verward kan raken in de bewegende delen van het apparaat – geen sjaal, stropdas en sieraden. Lang haar in een paardenstaart binden en dusdanig vastmaken, dat het zich boven de schouders bevindt.



Veiligheidslaarzen met een stroeve, slipvrije zool en stalen neus dragen.



WAARSCHUWING



Om de kans op oogletsel te reduceren een nauw aansluitende veiligheidsbril volgens de norm EN 166 dragen. Erop letten dat de veiligheidsbril goed zit.

Veiligheidshelm dragen bij gevaar voor vallende voorwerpen.

Tijdens het werk kan/kunnen er stof (bijv. kristalstof uit het door te slijpen voorwerp), vrijkomende dampen en rook ontstaan – **gevaar voor de gezondheid!**

Bij stofontwikkeling altijd een **stofmasker** dragen.

Bij te verwachten vrijkomende dampen of rook (bijv. bij het doorslijpen van composieten) een **mondkapje** dragen.

"Persoonlijke" **gehoorbescherming** dragen – zoals bijv. oorkappen.



Robuuste werkhandschoenen van slijtvast materiaal dragen (bijv. leer).

STIHL biedt een omvangrijk programma aan persoonlijke beschermuitrusting.

2.2 Motorapparaat vervoeren

Altijd de motor afzetten.

Het apparaat alleen aan de draagbeugel dragen – de doorslijpschijf naar achteren gericht – de hete uitlaatdemper van het lichaam af.

Hete machineonderdelen, vooral de uitlaatdemper, niet aanraken – **kans op brandwonden!**

Het motorapparaat nooit met gemonteerde doorslijpschijf vervoeren – **kans op breuk!**

In auto's: het motorapparaat tegen omvallen, beschadigen en tegen het weglekken van benzine beveiligen.

2.3 Tanken



Benzine is bijzonder licht ontvlambaar – uit de buurt blijven van open vuur – geen benzine morsen – niet roken.

Voor het tanken **de motor afzetten**.

Niet tanken zolang de motor nog heet is – de benzine kan overstromen – **brandgevaar!**

De tankdop voorzichtig losdraaien, zodat de heersende overdruk zich langzaam kan afbuwen en er geen benzine uit de tank kan spuiten.

Uitsluitend op een goed geventileerde plek tanken. Als er benzine werd gemorst, het motorapparaat direct schoonmaken – de kleding niet in aanraking laten komen met de benzine, anders direct andere kleding aantrekken.

Op de motoreenheid kan zich stof ophopen, vooral rondom de carburateur. Als het stof met benzine wordt doordrenkt, ontstaat er brandgevaar. Regelmatig het stof van de motoreenheid verwijderen.



Op lekkages letten! Als er benzine weglekt de motor niet starten – **levensgevaar door verbranding!**

2.3.1 Bajonettankdop

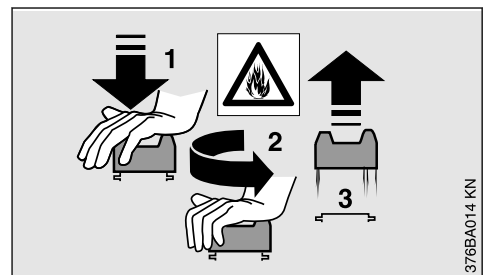

De bajonettankdop nooit met behulp van gereedschap opendraaien of sluiten. De dop kan hierbij worden beschadigd en er kan benzine weglekken.

De bajonettankdop na het tanken zorgvuldig sluiten.

2.4 Doorslijpmachine, spillagering

Een in goede staat verkerende spillagering staat er garant voor dat de radiale en axiale slingering van diamantdoorslijpschijven binnen de voorgeschreven toleranties blijven – zo nodig door een geautoriseerde dealer laten controleren.

2.5 Doorslijpschijven

2.5.1 Doorslijpschijven selecteren

De doorslijpschijven moeten zijn vrijgegeven voor los uit de hand slijpen. Andere slijpschijven en hulpmiddelen mogen niet worden gebruikt – **kans op ongelukken!**

Doorslijpschijven zijn geschikt voor verschillende materialen: raadpleeg de codering van de doorslijpschijven.

STIHL adviseert in het algemeen te kiezen voor nat slijpen.



Op de buitendiameter van de doorslijpschijf letten.



De diameter van de spilboring van de doorslijpschijf en de as van de doorslijpmachine moeten met elkaar corresponderen.

De spilboring op beschadiging controleren. Doorslijpschijven met een beschadigde spilboring niet gebruiken – **kans op ongelukken!**



Het toelaatbare toerental van de doorslijpschijf moet even hoog of hoger zijn dan het maximale spiltolerant van de doorslijpmachine! – Zie hoofdstuk "Technische gegevens".

Gebruikte doorslijpschijven voor de montage controleren op scheurtjes, breuken, kernslijtage, vlakheid, materiaalmoetheid, beschadigde of ontbrekende segmenten, tekenen van oververhitting, (kleurverandering) en mogelijke beschadiging van de spilboring.

Nooit werken met gescheurde, uitgebroken of verbogen doorslijpschijven.

Minderwaardige, resp. niet vrijgegeven diamantdoorslijpschijven kunnen tijdens het doorslijpen trillen (slingeren). Dit slingeren leidt ertoe dat dergelijke diamantdoorslijpschijven in de slijpvoeg sterk worden afgeremd, resp. worden ingeklemd – **gevaar door terugslag! Terugslag kan tot dodelijk letsel leiden!** Diamantdoorslijpschijven die continu of ook slechts af en toe slingeren, direct vervangen.

Diamantdoorslijpschijven nooit richten.

Geen doorslijpschijven gebruiken die op de grond zijn gevallen – beschadigde doorslijpschijven kunnen breken – **kans op ongelukken!**

Bij kunsthars doorslijpschijven op de vervaldatum letten.

2.5.2 Doorslijpschijven monteren

De spil van de doorslijpmachine controleren, geen doorslijpmachine met een beschadigde spil gebruiken – **kans op ongelukken!**

Bij diamantdoorslijpschijven op de draairichtingspijlen letten.

De voorste drukring aanbrengen – de spanbout vast aantrekken – de doorslijpschijf met de hand ronddraaien, hierbij de axiale en radiale slingering visueel controleren.

2.5.3 Doorslijpschijven bewaren

De doorslijpschijven droog en vorstvrij, op een vlakke ondergrond, bij gelijkblijvende temperaturen opslaan – **kans op breuk en versplinteren!**

De doorslijpschijven zo bewaren dat deze niet kunnen worden blootgesteld aan schoksgewijs contact met de vloer of andere voorwerpen.

2.6 Voor het starten

De doorslijpmachine op technisch goede staat controleren – het desbetreffende hoofdstuk in de handleiding in acht nemen:

- Het brandstofsysteem op lekkage controleren, vooral de zichtbare onderdelen zoals bijv. de tankdop, slangaansluitingen, hand-benzinepomp (alleen bij motorapparaten met hand-benzinepomp). Bij lekkages of beschadiging de motor niet starten – **brandgevaar!** Het apparaat voor de ingebruikneming door een geautoriseerde dealer laten repareren
- De doorslijpschijf moet voor het door te slijpen materiaal geschikt zijn, in goede staat verkeren en correct zijn gemonteerd (draairichting en goed vastzitten)
- Het vastzitten van de beschermkap controleren – bij een loszittende beschermkap contact opnemen met een geautoriseerde dealer
- Gashendel en gashendelblokkering gangbaar – de gashendel moet automatisch in de stationaire stand terugveren
- Combischuif/combischakelaar/stopschakelaar gemakkelijk in stand **STOP**, resp. **0** te plaatsen
- Bougiesteker op vastzitten controleren – bij een loszittende steker kunnen vonken ont-

staan, hierdoor kan het vrijkomende benzine-luchtmengsel ontbranden – **brandgevaar!**

- Werking van de doorslijpschijfrem controleren
- bij ingedrukte remhendel kan de doorslijpschijf met de hand worden gedraaid - na loslaten van de remhendel kan de doorslijpschijf niet meer draaien. Wanneer de remhendel niet ingedrukt is, mag de doorslijpschijf niet kunnen draaien.
- Geen wijzigingen aan de bedieningselementen en de veiligheidsinrichtingen aanbrengen
- De handgrepen moeten schoon en droog, vrij van olie en vuil zijn – belangrijk voor het veilig werken met de doorslijpmachine
- Bij nat slijpen zorgen voor voldoende water-toevoer

Het motorapparaat mag alleen in technisch goede staat worden gebruikt – **kans op ongelukken!**

2.7 Motor starten

Minstens op 3 m van de plek waar werd getankt en niet in een afgesloten ruimte.

Alleen op een vlakke ondergrond, op een stabiele en veilige houding letten, het motorapparaat goed vasthouden – de doorslijpschijf mag niet de grond, noch enig ander voorwerp raken en niet in de slijpgroef liggen.

De doorslijpschijfrem is geactiveerd tijdens het starten. Draait de doorslijpschijf tijdens het starten meteen mee, dan niet met de doorslijpmachine werken en contact opnemen met een dealer. Doorslijpschijfrem laten repareren.

Het motorapparaat wordt door slechts één persoon bediend – geen andere personen toelaten in de directe werkomgeving – ook niet tijdens het starten.

De motor niet 'los uit de hand' starten – starten zoals in de gebruiksaanwijzing staat beschreven.

De doorslijpschijf blijft nog even draaien nadat de gashendel wordt losgelaten – **kans op letsel door het uitloopeffect!**

2.8 Apparaat vasthouden en bedienen

De doorslijpmachine alleen gebruiken voor het met de hand doorslijpen.

2.8.1 Los uit de hand slijpen

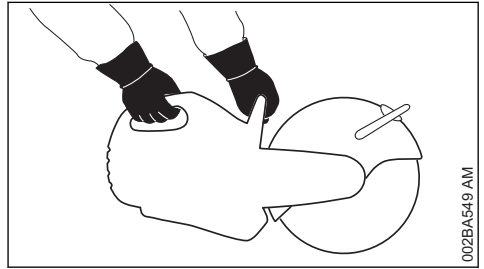

Het motorapparaat altijd **met beide handen vasthouden**. Rechterhand bij de achterste handgreep - geldt ook voor linkshandigen. Voor een goede geleiding de draagbeugel en de handgreep met de duimen omsluiten.

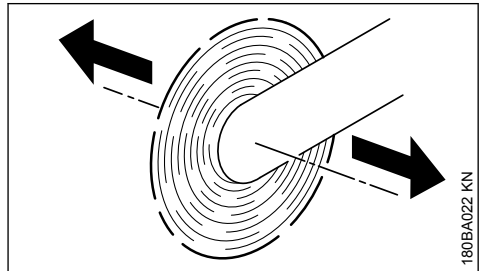

Als een doorslijpmachine met een roterende doorslijpschijf in de richting van de pijl wordt bewogen, ontstaat er een kracht die de machine probeert te doen kantelen.

Het door te slijpen object moet vast liggen, altijd het apparaat naar het object geleiden – nooit omgekeerd.

2.9 Beschermkap

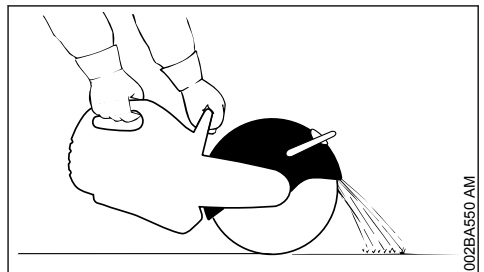

Beschermkap correct instellen voor de doorslijpschijf: materiaaldeeltjes afbuigen van de gebruiker en het apparaat.

Traject van de weggeslepen materiaaldeeltjes in acht nemen.

2.10 Tijdens de werkzaamheden

Bij dreigend gevaar, resp. in geval van nood direct de motor afzetten – combischuif/combischakelaar/stopschakelaar in stand **STOP** resp. **0** plaatsen.

Op een correct stationair toerental letten, zodat de doorslijpschijf na het loslaten van de gashendel niet meer wordt aangedreven en tot stilstand komt.

Regelmatig de instelling van het stationair toerental controleren, resp. corrigeren. Als de doorslijpschijf bij losgelaten doorslijpschijfrem bij stationair toerental toch meedraait, het apparaat door een geautoriseerde dealer laten repareren.

Het werkgebied ontruimen - houd rekening met hindernissen, gaten en putten.

Let op bij gladheid, regen, sneeuw, op hellingen, in oneffen terrein enz. – **kans op uitglijden!**

Niet op een ladder werken – niet op een onstabiele ondergrond – niet boven schouderhoogte – niet met één hand – **kans op ongelukken!**

Altijd voor een stabiele en veilige houding zorgen.

Niet alleen werken - altijd andere personen op roepafstand houden, zodat die in geval van nood hulp kunnen bieden.

Geen andere personen toelaten in het werkgebied - voldoende afstand ten opzichte van andere personen aanhouden, als bescherming tegen lawaai en wegslingerende deeltjes.

Bij gebruik van gehoorbeschermers moet extra omzichtig en bedachtzaam worden gewerkt – omdat geluiden die op gevaar wijzen (schreeuwen, alarmsignalen e.d.) minder goed hoorbaar zijn.

Op tijd rustpauzes nemen.

Rustig en met overleg werken – alleen bij voldoende licht en goed zicht. Voorzichtig werken, anderen niet in gevaar brengen.



Het motorapparaat produceert giftige uitlaatgassen, zodra de motor draait. Deze gassen kunnen geurloos en onzichtbaar zijn en onverbrande koolwaterstoffen en benzol bevatten. Nooit in afgesloten of slecht geventileerde ruimtes met het motorapparaat werken – ook niet met machines voorzien van katalysator.

Bij het werken in greppels, slenken of vergelijkbare plaatsen met weinig ruimte, steeds voor vol-

doende luchtventilatie zorgen – **levensgevaar door vergiftiging!**

Bij misselijkheid, hoofdpijn, gezichtsstoornissen (bijv. kleiner wordend blikveld), gehoorverlies, duizeligheid, afnemende concentratie, de werkzaamheden direct onderbreken – deze symptomen kunnen onder andere worden veroorzaakt door een te hoge uitlaatgasconcentratie – **kans op ongelukken!**

Niet roken tijdens het gebruik en in de directe omgeving van het motorapparaat – **brandgevaar!**

Als het motorapparaat niet volgens voorschrift (bijv. door geweld van buitenaf, door stoten of vallen) werd uitgeschakeld, voor het opnieuw in gebruik nemen beslist controleren of dit in goede staat verkeert – zie ook "Voor het starten".

Vooral op lekkage van het brandstofsysteem en de goede werking van de veiligheidsinrichtingen letten. Motorapparaten die niet meer bedrijfszeker zijn, in geen geval verder gebruiken. In geval van twijfel contact opnemen met een geautoriseerde dealer.

Niet in de startgasstand werken – het motortoerental is bij deze stand van de gashendel niet regelbaar.

Nooit een draaiende doorslijpschijf met de hand of met een ander lichaamsdeel aanraken.

De werkplek controleren. Gevaren als gevolg van beschadigingen aan pijpleidingen en elektrische leidingen verhinderen.

Het apparaat mag niet worden gebruikt in de buurt van ontvlambare stoffen en brandbare gasen.

Niet in pijpen, metalen vaten of andere containers slijpen, wanneer niet vaststaat dat ze geen vluchtige of brandbare substanties bevatten.

De motor niet onbeheerd laten draaien. Alvorens het apparaat wordt achtergelaten (bijv. bij werkonderbrekingen) de motor afzetten.

Bij het uitschakelen van de motor wordt de doorslijpschijfrem ingeschakeld. Als de doorslijpmachine met draaiende doorslijpschijf op de grond staat en daar de motor wordt uitgeschakeld, kan de doorslijpmachine door het inschakelen van de doorslijpschijfrem naar voren kantelen en de doorslijpschijf de grond raken - **Materiële schade!**

Voordat de doorslijpmachine op de vloer wordt gezet:

– Motor uitschakelen

- Wachten tot de doorslijpschijf stilstaat of de doorslijpschijf door voorzichtig contact met een hard oppervlak (bijv. betonplaat) tot stilstand afremmen



Doorslijpschijf vaker controleren - meteen vervangen wanneer scheuren, welvingen of andere beschadigingen (bijv. oververhitting) zichtbaar zijn - door breuk **kans op ongelukken!**

Bij wijzigingen in het doorslijpgedrag (bijv. sterkere trillingen, afnemende doorslijpcapaciteit) het werk onderbreken en de oorzaken voor de wijzigingen opheffen.

2.11 Reactiekrachten

De meest voorkomende reactiekrachten zijn terugslag en intrekken.



Gevaar door terugslag – **terugslag kan leiden tot dodelijk letsel.**

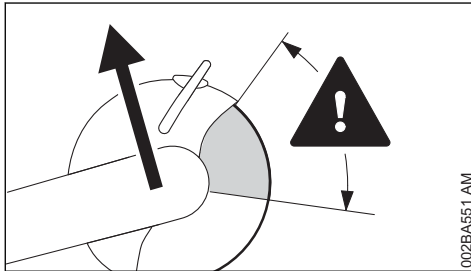

Bij een terugslag (kickback) wordt de doorslijpmachine plotseling en oncontroleerbaar naar de gebruiker geslingerd.

Terugslag ontstaat bijv. als de doorslijpschijf

- ingeklemd raakt - met name in het bovenste kwartgedeelte
- door wrijvingscontact met een vast object sterk wordt afgeremd

QuickStop-doorslijpschijfrem

Bij het inschakelen van de doorslijpschijfrem komt de doorslijpschijf in een fractie van een seconde tot stilstand - zie hoofdstuk "Doorslijpschijfrem" in deze gebruiksaanwijzing.

Terugslaggevaar verminderen

- door weloverwogen, correct werken
- Doorslijpmachine met beide handen vasthouden en op een veilige manier hanteren

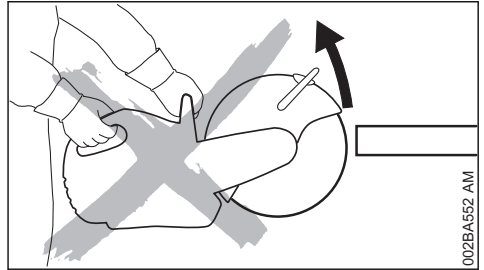

- het liefst niet met het bovenste kwartgedeelte van de doorslijpschijf doorslijpen. De doorslijpschijf alleen uiterst voorzichtig in een slijpgroef aanbrengen, niet verdraaien of schoksgewijs in de slijpgroef steken

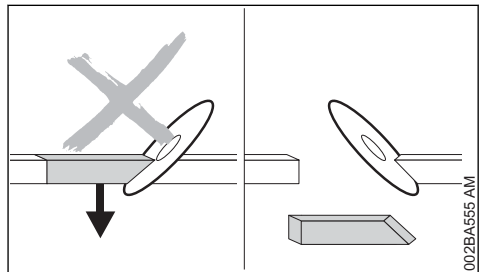

- Wiggeffect vermijden, het afgeslepen gedeelte mag de doorslijpschijf niet afremmen
- Altijd met een reactiebeweging van het door te slijpen voorwerp of met andere oorzaken rekening houden die ervoor zorgen dat de slijp-groef wordt dichtgedrukt en de doorslijpschijf kan vastlopen
- Het te bewerken object op betrouwbare wijze vastzetten en zo ondersteunen, dat de slijpvoeg tijdens en na het slijpen geopend blijft
- de door te slijpen objecten mogen daarom niet hol liggen, en moeten beveiligd zijn tegen weggrollen, wegglijden en trillingen

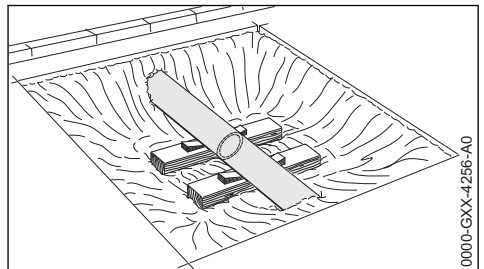

- een vrijliggende buis stabiel en met voldoende draagvermogen ondersteunen, eventueel wiggen gebruiken -altijd de onderconstructie en

ondergrond in acht nemen - materiaal kan afbrokkelen

- Met diamantdoorslijpschijven nat slijpen

2.11.1 Wegtrekken

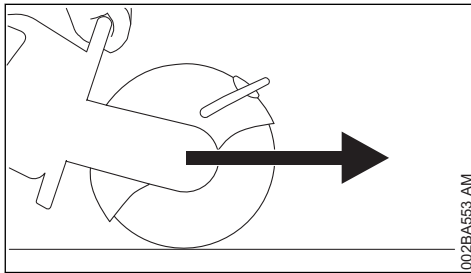

De doorslijpmachine trekt de gebruiker naar voren weg wanneer de doorslijpschijf het door te slijpen object aan de bovenzijde raakt.

2.12 Werkzaamheden - doorslijpen



De doorslijpschijf recht in de slijpvoeg geleiden, niet scheef drukken of enkelzijdig belasten.



Niet schuin slijpen of opruwen.

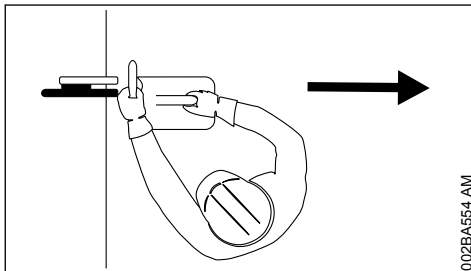

Geen lichaamsdeel in het verlengde zwenkbereik van de doorslijpschijf. Let op voldoende vrije ruimte, met name in bouwputten voldoende ruimte creëren voor de gebruiker en het vallen van het af te slijpen deel.

Niet te ver naar boven gebogen werken en nooit over de doorslijpschijf buigen, in het bijzonder wanneer de beschermkap naar boven is teruggetrokken.

Niet boven schouderhoogte werken.

De doorslijpmachine alleen voor doorslijpen gebruiken. De machine is niet geschikt voor het loswrikken of wegslijpen van voorwerpen.

Niet op de doorslijpmachine drukken.

Eerst de doorslijprichting bepalen, dan de doorslijpmachine aanbrengen. Doorslijprichting dan niet meer veranderen. Nooit met het apparaat in de slijpvoeg stoten of slaan – het apparaat niet in de slijpvoeg laten vallen – **kans op breuk!**

Diamantdoorslijpschijven: bij een teruglopende doorslijpcapaciteit controleren of de diamantdoorslijpschijf bot is, zo nodig aanscherpen. Daarvoor gedurende korte tijd in abrasief materiaal slijpen, zoals zandsteen, gasbeton of asfalt.

Na het doorslijpen wordt de doorslijpmachine niet meer via de doorslijpschijf in de doorslijp-groef ondersteund. De gebruiker moet het gewicht opnemen – **kans op verlies van de controle!**



Bij het doorslijpen van staal: is er door de vonkenregen **kans op brand!**

Water en modder niet in aanraking laten komen met stroomgeleidende kabels – **kans op elektrische schokken!**

Doorslijpschijf in het werkstuk trekken - niet erin duwen. Uitgevoerde doorslijpingen niet met de doorslijpmachine corrigeren. Niet opnieuw doorslijpen - achtergebleven verbindingstukken of breuklijsten breken (bijv. met een hamer).

Bij gebruik van diamantdoorslijpschijven nat doorslijpen – bijv. STIHL wateraansluiting gebruiken.

In verband met het gereduceerde maximale spiltoerental, heeft STIHL voor deze doorslijpmachine een speciale kunsthars doorslijpschijf voor het doorslijpen van staal ontwikkeld. Deze doorslijpschijf is alleen geschikt voor droog slijpen. Wordt een dergelijke kunsthars doorslijpschijf nat, verliest hij zijn slijpvermogen en worden bot. Als een dergelijke kunsthars doorslijpschijf nat wordt tijdens het gebruik (bijv. door plassen of waterresten in buizen) – de slijpdruk niet verhogen maar gelijk houden – **kans op breuk!** Dergelijke kunsthars doorslijpschijven direct op gebruiken.

Conventionele kunsthars doorslijpschijven, die zijn ontwikkeld voor doorslijpmachines met een hoge omtreksnelheid, leveren slechte slijpprestaties en zijn dan ook niet geschikt.

2.13 Trillingen

Langdurig gebruik van het motorapparaat kan leiden tot door trillingen veroorzaakte doorbloedingsstoornissen aan de handen ("witte vingers").

Een algemeen geldende gebruiksduur kan niet worden vastgesteld, omdat deze van meerdere factoren afhankelijk is.

De gebruiksduur wordt verlengd door:

- Bescherming van de handen (warme handschoenen)
- Rustpauzes

De gebruiksduur wordt verkort door:

- Bijzondere persoonlijke aanleg voor slechte doorbloeding (kenmerk: vaak koude vingers, kriebelen)
- Lage buitentemperaturen
- De mate van kracht uitgeoefend door de handen (stevig beetpakken beïnvloedt de doorbloeding nadelig)

Bij regelmatig, langdurig gebruik van het apparaat en bij het herhaald optreden van de betreffende symptomen (bijv. vingers kriebelen) wordt een medisch onderzoek geadviseerd.

2.14 Onderhoud en reparaties

Het motorapparaat regelmatig onderhouden. Alleen die onderhouds- en reparatiewerkzaamheden uitvoeren die in de handleiding staan beschreven. Alle andere werkzaamheden laten uitvoeren door een geautoriseerde dealer.

STIHL adviseert onderhouds- en reparatiewerkzaamheden alleen door de STIHL dealer te laten uitvoeren. De STIHL dealers nemen regelmatig deel aan scholingen en ontvangen Technische Informaties.

Alleen hoogwaardige onderdelen monteren. Als dit wordt nagelaten is er kans op ongelukken of schade aan het apparaat. Bij vragen hierover contact opnemen met een geautoriseerde dealer.

STIHL adviseert originele STIHL onderdelen te monteren. Deze zijn qua eigenschappen optimaal op het apparaat en de eisen van de gebruiker afgestemd.

Bij reparatie-, onderhouds- en reinigingswerkzaamheden altijd **de motor afzetten en de bougiestekker los trekken – kans op letsel** door het onbedoeld starten van de motor! – Uitzondering: afstelling carburateur en stationair toerental.

De motor mag, als de bougiestekker is losgetrokken of als de bougie is losgedraaid, alleen met

het startmechanisme worden getornd als de combischuif/combischakelaar/stopschakelaar in stand **STOP**, resp. **0** staat – **brandgevaar** door ontstekingsvonken buiten de cilinder.

Het motorapparaat niet in de nabijheid van open vuur onderhouden en opslaan – **brandgevaar** door de brandstof!

De tankdop regelmatig op lekkage controleren.

Alleen in goede staat verkerende, door STIHL vrijgegeven bougies – zie "Technische gegevens" – monteren.

Bougiekabel controleren (goede isolatie, vaste aansluiting).

Controleer of de uitlaatdemper in goede staat verkeert.

Niet met een defecte of zonder uitlaatdemper werken – **brandgevaar!** – **Gehoorschadel!**

De hete uitlaatdemper niet aanraken – **gevaar voor brandwonden!**

Silent-bloc aan de onderzijde van het apparaat controleren – het huis mag de grond niet raken – **kans op beschadiging!**

De staat van de antivibratie-elementen beïnvloedt het trillingsgedrag – de antivibratie-elementen regelmatig controleren.

Voor de werkzaamheden de werking van de doorslijpschijfrem controleren.

3 Gebruiksvoorbeelden

3.1 Met diamant-doorslijpschijven alleen nat slijpen

3.1.1 Levensduur en slijpsnelheid verhogen

Aan de doorslijpschijf in principe water toevoeren.

3.1.2 Stof binden

Aan de doorslijpschijf minimaal een waterhoeveelheid van 0,6 l/min toevoeren.

3.1.3 Wateraansluiting

- Wateraansluiting op de machine voor alle soorten watertoevoer
- Drukwater tank 10 l voor stofbinding

3.2 Met kunsthars doorslijpschijven droog slijpen

Bij droog slijpen een hiertoe geschikt stofmasker dragen.

Bij te verwachten vrijkomende dampen of rook (bijv. bij het doorslijpen van composieten) een **mondkapje** dragen.

3.3 Bij diamant- en kunsthars doorslijpschijven op het volgende letten

3.3.1 Door te slijpen voorwerpen

- moeten over de gehele lengte zijn ondersteund
- tegen weggrollen, resp. wegglijden beveiligen
- tegen trillingen beveiligen

3.3.2 Afgeslepen delen

Bij het maken van doorvoeringen, uitsparingen enz. is de volgorde van het aanbrengen van de doorslijpvoegen belangrijk. De laatste slijpvoeg altijd zo aanbrengen dat de doorslijpschijf niet kan worden ingeklemd en dat het los- of uitgeslepen deel de gebruiker niet in gevaar brengt.

Zo nodig kleine bruggetjes laten staan waardoor het los te slijpen deel blijft staan. Deze bruggetjes later doorbreken.

Voor het definitief doorslijpen van het deel bepalen:

- Hoe zwaar het deel is
- In welke richting het deel na het losslijpen kan bewegen
- Staat het onder spanning

Bij het uitbreken van het deel de helpers niet in gevaar brengen.

3.4 In meerdere fasen doorslijpen

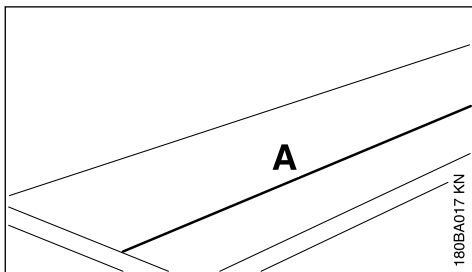

- ▶ Slijplijn (A) afftekenen

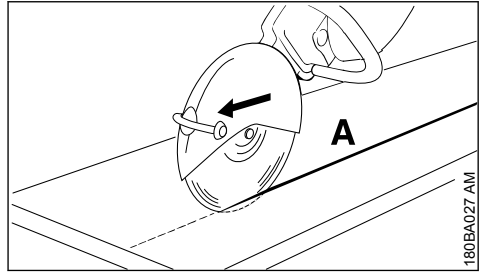

- ▶ Langs de slijplijn werken. Bij correcties de doorslijpschijf niet scheef drukken, maar altijd opnieuw aanzetten – de slijpdiepte per fase mag maximaal 5 tot 6 cm bedragen. Dikker materiaal in meerdere fasen doorslijpen

3.5 Platen doorslijpen

- ▶ Plaat borgen (bijv. op een slijpvrije ondergrond, zandbed)

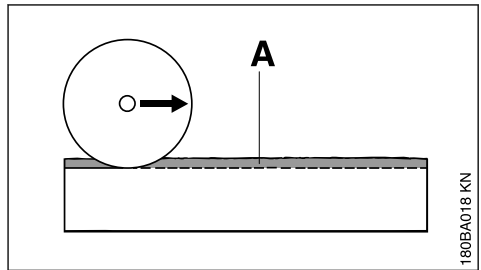

- ▶ Geleidegroef (A) langs de aangebrachte slijplijn inslijpen

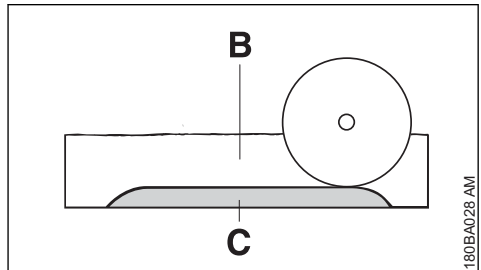

- ▶ Slijpvoeg (B) dieper inslijpen
- ▶ Breuklijst (C) laten staan
- ▶ De plaat eerst bij de slijpvoeguiteinden doorslijpen, zodat er geen materiaal uitbreekt
- ▶ De plaat breken

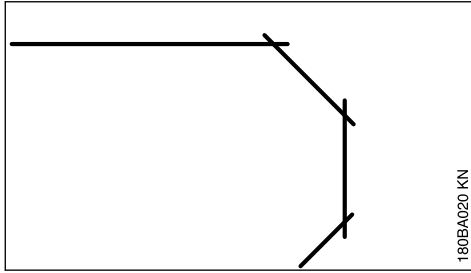

- ▶ Bochten in meerdere cycli aanbrengen – erop letten dat de doorslijpschijf niet scheef wordt gedrukt

3.6 Buizen, ronde en holle voorwerpen doorslijpen

- ▶ Buizen, ronde en holle voorwerpen borgen, zodat deze niet trillen, wegglijden of wegrollen
- ▶ Op de valrichting en het gewicht van het los te slijpen deel letten
- ▶ Slijplijn bepalen en aftekenen, hierbij de bewapening, vooral in de richting van de slijpvoeg midden
- ▶ Volgorde van de slijpvoeg vastleggen
- ▶ Geleidegroef langs de aangebrachte slijplijn inslijpen
- ▶ De slijpvoeg langs de geleidegroef dieper uitslijpen – op de geadviseerde slijpdiepte per handeling letten – voor kleine richtingscorrecties de doorslijpschijf niet scheef drukken, maar opnieuw aanzetten – zo nodig kleine bruggetjes laten staan die het los te slijpen deel in de juiste stand houden. Deze bruggetjes na de laatste geplande slijpvoeg breken

3.7 Betonnen buis doorslijpen

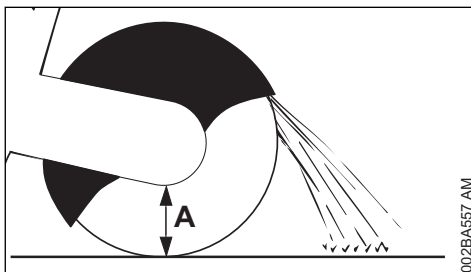

De procedure is afhankelijk van de buitendiameter van de buis en de maximaal mogelijke slijpdiepte van de doorslijpschijf (A).

- ▶ De buis tegen trillingen, wegglijden en wegrollen beveiligen
- ▶ Op het gewicht, de spanning en de valrichting van het af te slijpen deel letten

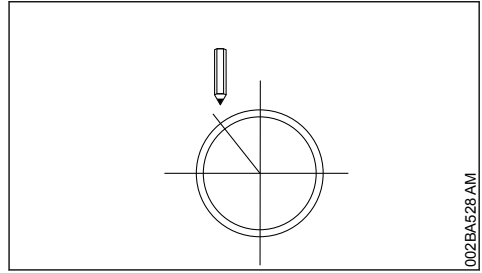

- ▶ De slijpvoeg bepalen en aftekenen
- ▶ De slijpvolgorde vastleggen

Buitendiameter is kleiner dan de maximale slijpdiepte

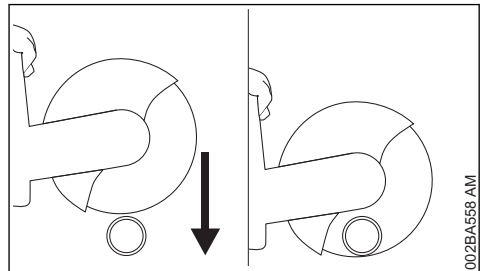

- ▶ Een slijpvoeg van boven naar beneden aanbrengen

Buitendiameter is groter dan de maximale slijpdiepte

Eerst plannen, daarna uitvoeren. **Meerdere** slijpvoegen zijn nodig – correcte volgorde is belangrijk.

- ▶ Beschermkap sluiten, afbeelding A

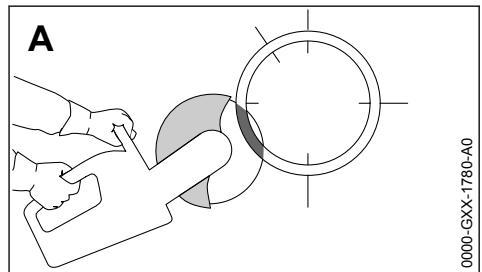

- ▶ Altijd aan de onderzijde beginnen met slijpen, afbeelding A
- ▶ Beschermkap openen, afbeelding B

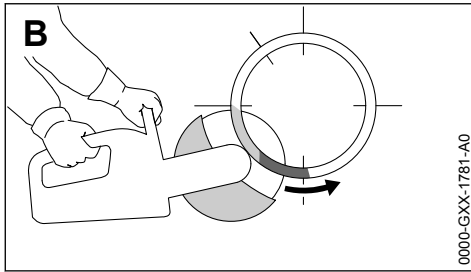

0000-GXX-1781-A0

- ▶ De doorslijpschijf met vol gas in de bestaande slijpvoeg steken, afbeelding B
- ▶ Het slijpen tot over het midden van de buis naar beneden vervolgen, afbeelding B
- ▶ Beschermkap sluiten, afbeelding C

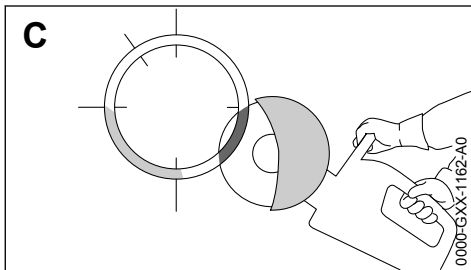

0000-GXX-1162-A0

- ▶ Tegenoverliggende onderzijde doorslijpen, afbeelding C
- ▶ Beschermkap openen, afbeelding D

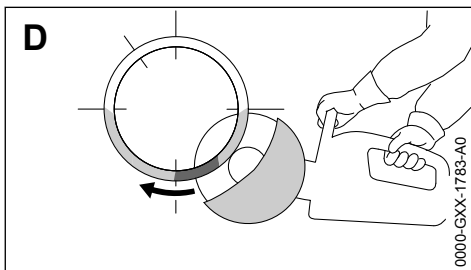

0000-GXX-1783-A0

- ▶ De doorslijpschijf met vol gas in de bestaande slijpvoeg steken, afbeelding D
- ▶ Het slijpen tot over het midden van de buis naar beneden vervolgen, afbeelding D
- ▶ Beschermkap sluiten, afbeelding E

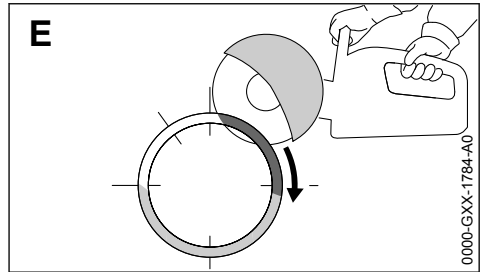

0000-GXX-1784-A0

- ▶ Eerste zijdelingse slijpvoeg in de bovenste helft van de buis, afbeelding E

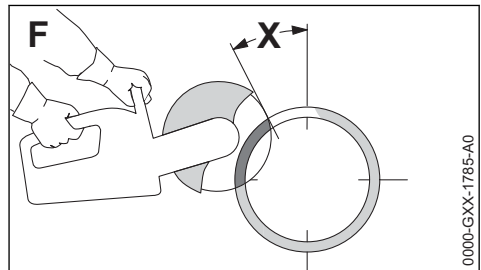

0000-GXX-1785-A0

- ▶ Tweede zijdelingse slijpvoeg in het gemarkeerde deel – in geen geval in het bereik van de laatste slijpvoeg (X) slijpen om te garanderen dat het af te slijpen deel van de buis vast blijft zitten, afbeelding F

Pas als alle onderste en zijdelingse slijpvoegen zijn aangebracht, de laatste bovenste slijpvoeg aanbrengen.

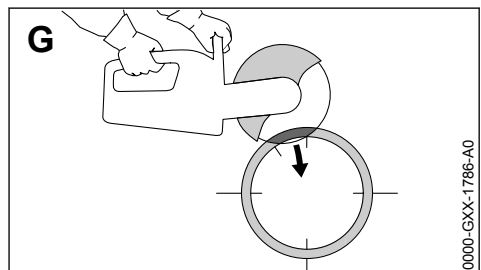

0000-GXX-1786-A0

- ▶ De laatste slijpvoeg altijd vanaf de bovenzijde (ca. 15% van de buisomtrek), afbeelding G

3.8 Betonnen buis – uitsparing uitslijpen

Volgorde van de slijpvoegen (1 tot 4) is belangrijk:

- ▶ Eerst de moeilijk bereikbare plaatsen doorslijpen

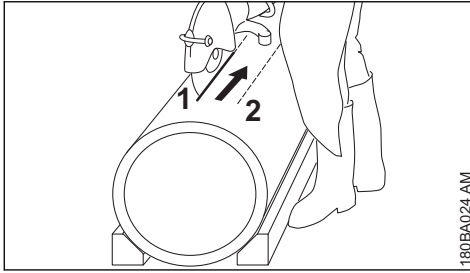

180BA024 AM

- ▶ De slijpvoeg altijd zo uitvoeren dat de doorslijpschijf niet wordt ingeklemd

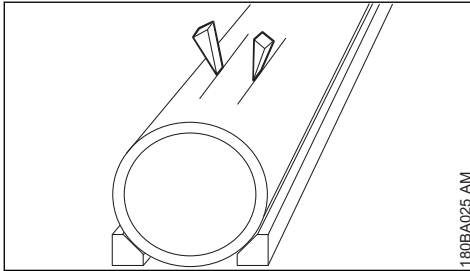

180BA025 AM

- ▶ Keggen gebruiken en/of bruggetjes laten staan die nadat de slijpvoegen zijn aangebracht kunnen worden doorbroken

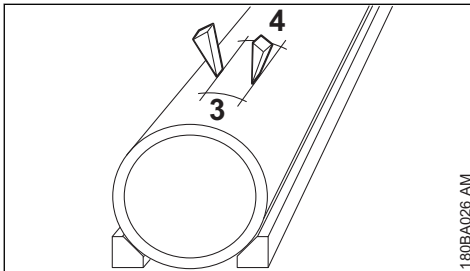

180BA026 AM

- ▶ Als na het aanbrengen van de slijpvoegen het uitgeslepen deel in de uitsparing blijft hangen (door de gebruikte keggen, bruggetjes) geen verdere slijpvoegen aanbrengen – het uitgeslepen deel afbreken

4 Doorslijpschijven

Doorslijpschijven worden vooral bij het doorslijpen vanuit de losse hand aan zeer zware belasting blootgesteld.

Daarom alleen de voor het gebruik van handgedragen apparaten volgens EN 13236 (diamant) of EN 12413 (kunstthars) vrijgegeven en de overeenkomstig gemarkeerde doorslijpschijven gebruiken. Op het maximumtoerental van de doorslijpschijf letten – **kans op ongevallen!**

De door STIHL, samen met gerenommeerde slijpschijffabrikanten, ontwikkelde doorslijpschijven zijn kwalitatief hoogwaardig en precies afgestemd op het gebruiksdoel en op het motorvermogen van de doorslijpmachines.

Deze zijn van een gelijkblijvende, uitstekende kwaliteit.

4.1 Transport en opslag

- Doorslijpschijven bij transport en opslag niet blootstellen aan direct zonlicht of andere warmtebronnen
- Schokken en stoten vermijden
- Doorslijpschijven droog en bij een zo constant mogelijke temperatuur, op een vlakke ondergrond in de originele verpakking bewaren (statellen)
- Doorslijpschijven niet in de buurt van agressieve vloeistoffen bewaren
- Doorslijpschijven vorstvrij bewaren

5 Kunsttharsdoorslijpschijven

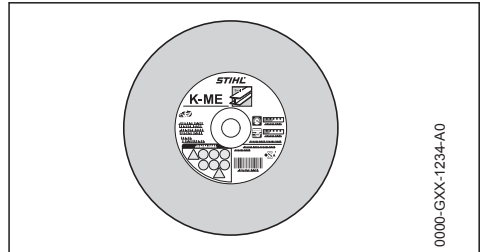

0000-GX-X-1234-A0

Typen:

- voor droog slijpen

In verband met het gereduceerde maximale spilletental, heeft STIHL voor deze doorslijpmachine een speciale kunstthars doorslijpschijf voor het doorslijpen van staal ontwikkeld. Deze doorslijpschijf is alleen geschikt voor droog slijpen.

Geen andere materialen doorslijpen – **kans op ongevallen!**

Conventionele kunstthars doorslijpschijven, die zijn ontwikkeld voor doorslijpmachines met een hoge omtreksnelheid, leveren slechte slijpprestaties en zijn dan ook niet geschikt.

6 Diamantdoorslijpschijven

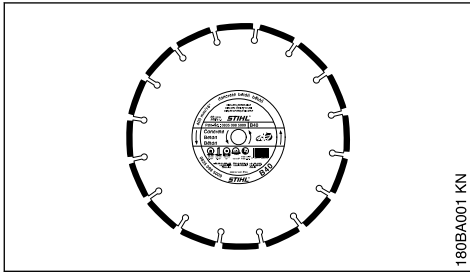

180BA001 KN

Voor nat slijpen.

De juiste keuze en het juiste gebruik van diamantdoorslijpschijven staan borg voor een economisch gebruik en voorkomen snelle slijtage.

Bij het kiezen helpt de codering op

- het etiket
- de verpakking (tabel met gebruikadviezen)

STIHL diamantdoorslijpschijven zijn, afhankelijk van de uitvoering, geschikt voor het doorslijpen van de volgende materialen:

- asfalt
- beton
- steen (hard gesteente)
- grindbeton
- vers beton
- dakpannen
- gresbuizen
- gietijzer

Geen andere materialen doorslijpen – **kans op ongevallen!**

Nooit diamantdoorslijpschijven gebruiken die zijn voorzien van een slijplaag aan de zijkant, omdat deze in de slijpvoeg kunnen gaan klemmen en daardoor tot een extreme terugslag kunnen leiden – **kans op ongevallen!**

6.1 Coderingen

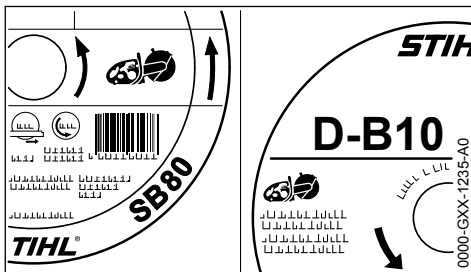

De codering is een combinatie van maximaal vier letters en cijfers:

0458-520-7621-B

- De letters geven het hoofdgebruik van de doorslijpschijf aan
- De cijfers geven de prestatieklasse van de STIHL diamantdoorslijpschijven aan

6.2 Radiale en axiale slingering

Een in goede staat verkerende spillagering van de doorslijpmachine is van doorslaggevend belang voor een lange levensduur en een efficiënte werking van de diamantdoorslijpschijf.

Het gebruik van de doorslijpschijf op een doorslijpmachine met een defecte spillagering kan leiden tot te hoge radiale en axiale slingering.

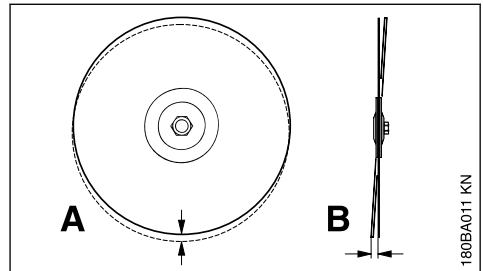

180BA011 KN

Een te grote radiale slingering (A) overbelast enkele diamantsegmenten die hierbij te warm worden. Dit kan leiden tot spanningsscheurtjes in het hart of tot het uitgioeien van enkele segmenten.

Axiale slingeringen (B) leiden tot een hogere warmtebelasting en bredere slijpvoegen.

6.3 Slijtage van de kern

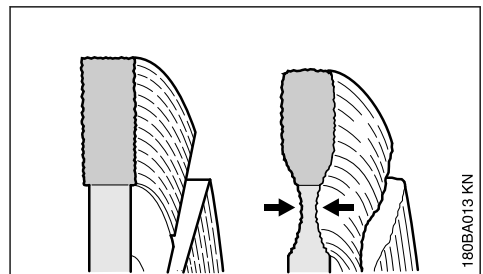

180BA013 KN

Bij het aanbrengen van slijpvoegen in het wegdek niet in de draaglaag (vaak steengruis) slijpen – slijpen in steengruis is te herkennen aan het lichte stof – hierbij kan overmatige slijtage van de kern optreden – **kans op breuk!**

6.4 Afzettingen op de segmenten, aanscherpen

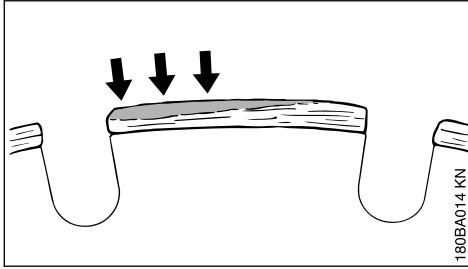

Afzettingen op de segmenten vormen een licht-grijze voering op de bovenzijde van de diamantsegmenten. Deze voering bedekt de diamanten in de segmenten waardoor de segmenten bot worden.

Afzettingen kunnen worden gevormd:

- Bij extreem hard slijpmateriaal, bijv. graniet
- Bij verkeerd gebruik, bijv. te hoge aanzetdruk

Afzettingen versterken trillingen, verminderen de doorslijpcapaciteit en veroorzaken vonkvorming.

Bij de eerste tekenen van afzettingen de diamant-doorslijpschijf direct 'aanscherpen' – hiermee kortstondig in abrasief materiaal, zoals bijv. zandsteen, gasbeton of asfalt slijpen.

Het toevoeren van water voorkomt de vorming van afzettingen.

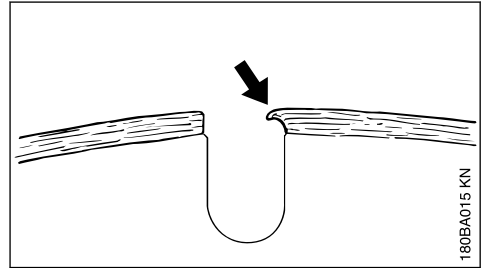

Als er met botte segmenten verder wordt gewerkt, kunnen deze vanwege de hoge hitte-ontwikkeling zacht worden – de kern gloeit uit en verliest zijn sterkte – dit kan tot spanning leiden, duidelijk herkenbaar aan de slingering van de doorslijpschijf. De doorslijpschijf niet verder gebruiken – **kans op ongelukken!**

6.5 Opheffen van storingen

6.5.1 Doorslijpschijf

Storing	Oorzaak	Remedie
Onregelmatige randen of slijpvlakken, slijpvoeg verloopt	Radiale of axiale slingering	Contact opnemen met geautoriseerde dealer ¹⁾
Sterke slijtage aan de zijden van de segmenten	Doorslijpschijf tuimelt	Nieuwe doorslijpschijf monteren
Onregelmatige randen, slijpvoeg verloopt, geen doorslijpcapaciteit, vonkvorming	Doorslijpschijf is bot, afzettingen op de segmenten bij doorslijpschijven voor steen	Doorslijpschijf voor steen door het kortstondig slijpen in schurend materiaal aanscherpen; doorslijpschijf voor asfalt vervangen door een nieuwe
Slechte doorslijpcapaciteit, hoge segmentenslijtage	Doorslijpschijf draait in de verkeerde richting	Doorslijpschijf in de juiste draairichting monteren
Breuken of scheurtjes in het stamblad en het segment	Overbelasting	Nieuwe doorslijpschijf monteren
Slijtage van de kern	Slijpen in verkeerd materiaal	Nieuwe doorslijpschijf monteren; op de doorslijplagen van de verschillende materialen letten

7 Doorslijpschijfrem



Deze doorslijpmachine is uitgerust met de STIHL QuickStop doorslijpschijfrem.

Bij het starten is de doorslijpschijfrem ingeschakeld. Na het starten moet de doorslijpschijfrem worden gelost.

De doorslijpschijfrem wordt bij een voldoende sterke terugslag ingeschakeld. Bij het inschakelen van de doorslijpschijfrem komt de doorslijpschijf in een fractie van een seconde tot stilstand.

¹⁾ STIHL adviseert de STIHL dealer

7.1 Werking van de doorslijpschijfrem controleren

Steeds voor het begin van de werkzaamheden

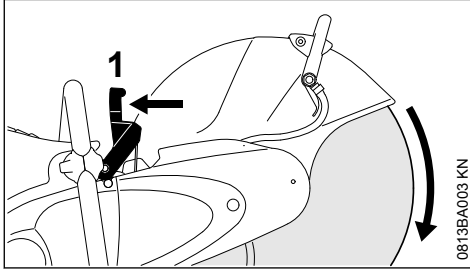

- ▶ Remhefboom (1) in de richting van de draagbeugel trekken en vasthouden – de doorslijpschijf kan met de hand worden rondgedraaid
- ▶ Remhefboom (1) loslaten – de doorslijpschijfrem is ingeschakeld – de doorslijpschijf kan niet met de hand worden rondgedraaid
- ▶ Als de doorslijpschijf kan worden rondgedraaid zonder de remhefboom (1) te bedienen: niet met de doorslijpmachine werken en contact opnemen met een geautoriseerde dealer. Doorslijpschijfrem laten repareren.

De remhefboom moet vrij zijn van vuil en moet goed gangbaar zijn.

7.2 Doorslijpschijfrem lossen

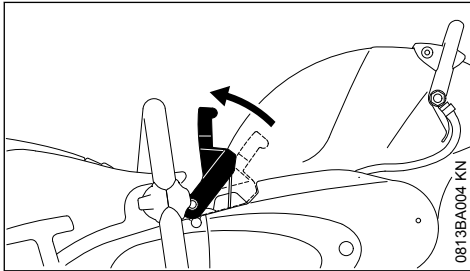

- ▶ Bij draaiende motor de remhefboom in de richting van de draagbeugel trekken en loslaten – de doorslijpschijfrem is gelost

LET OP

Alvorens gas te geven en voor het doorslijpen moet de doorslijpschijfrem worden gelost.

Een verhoogd motortoerental bij een ingeschakelde doorslijpschijfrem leidt al na korte tijd tot schade aan de motor, koppeling en doorslijpschijfrem.

7.3 Als de doorslijpschijfrem bij draaiende motor niet kan worden gelost

- Verwijzing naar noodzakelijk onderhoud van de doorslijpschijfrem
- Verwijzing naar een noodzakelijke reparatie van de doorslijpschijfrem

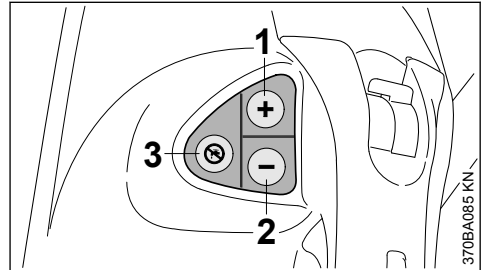

- ▶ Toets (3) op het bedieningspaneel bij draaiende motor 3 seconden lang indrukken
- ▶ Remhefboom in de richting van de draagbeugel trekken en loslaten

Als de doorslijpschijfrem hierdoor kan worden gelost, is een onderhoudsbeurt van de doorslijpschijfrem noodzakelijk.

- ▶ De werkzaamheden vervolgen en na de werkzaamheden contact opnemen met een STIHL dealer
- ▶ Noodzakelijke onderhoud van de doorslijpschijfrem laten uitvoeren

Telkens bij het starten van de motor moet deze procedure opnieuw worden uitgevoerd. Het aantal van deze procedures wordt in het regelapparaat geregistreerd.

Als de doorslijpschijfrem nog steeds niet kan worden gelost, is een reparatie van de doorslijpschijfrem noodzakelijk.

- ▶ De werkzaamheden beëindigen en contact opnemen met een STIHL dealer
- ▶ Doorslijpschijfrem laten repareren

7.4 Voorste geribde V-riem naspannen

De geribde V-riemen horen bij de doorslijpschijfrem.

Als de voorste geribde V-riem bij het gas geven of de werkzaamheden slipt of piept kan het zijn dat de voorste geribde V-riem niet correct is gespannen. De doorslijpschijf kan in de slijpvoeg stil blijven staan.

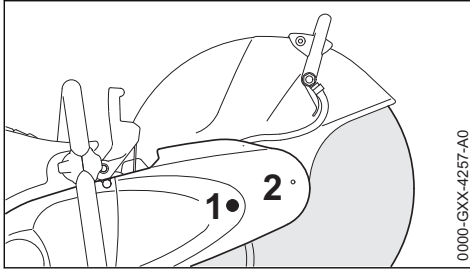

0000-GXX-4257-A0

- ▶ Bout (1) losdraaien
- ▶ Beschermkap (2) wegnemen

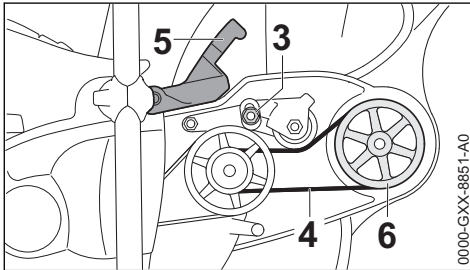

0000-GXX-8851-A0

- ▶ Moer (3) losdraaien. De voorste geribde V-riem (4) wordt gespannen
- ▶ Remhefboom (5) in de richting van de draagbeugel trekken en vasthouden
- ▶ Riempeelie (6) 3 slagen verdraaien. De voorspanning is gelijkmatig verdeeld.
- ▶ Remhefboom (5) loslaten
- ▶ Moer (3) met een aanhaalmoment van 20 Nm vastdraaien

! WAARSCHUWING

Om de werking van de doorslijpschijfrem te waarborgen moet de moer met het aangegeven aanhaalmoment worden vastgedraaid. Als niet kan worden gegarandeerd dat de moer met het correcte aanhaalmoment kan worden vastgedraaid, de voorste geribde V-riem door een STIHL dealer laten naspannen.

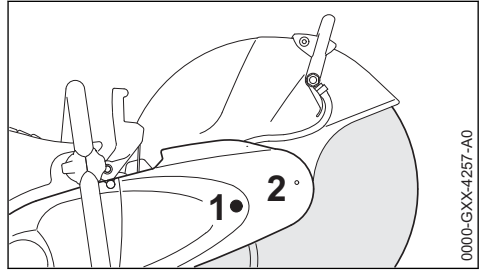

0000-GXX-4257-A0

- ▶ Deksel (2) aanbrengen
- ▶ Bout (1) aanbrengen en vastdraaien

Als een geribde V-riem bij het gas geven of werkzaamheden nog steeds slipt of piept, kan het zijn dat een geribde V-riem is versleten. De doorslijpschijf kan in de slijpvoeg stil blijven staan en de doorslijpschijfrem kan niet meer correct functioneren.

- ▶ De werkzaamheden beëindigen en contact opnemen met een STIHL dealer
- ▶ Doorslijpschijfrem laten repareren

7.5 Doorslijpschijfrem onderhouden

De doorslijpschijfrem staat bloot aan slijtage door wrijving. Om goed te kunnen blijven functioneren, de rem regelmatig door geschoold personeel laten onderhouden. STIHL adviseert onderhouds- en reparatiewerkzaamheden alleen door de STIHL dealer te laten uitvoeren.

- ▶ Verwijzingen naar noodzakelijk onderhoud en noodzakelijke reparatie van de doorslijpschijfrem krijgt de gebruiker bij het starten van de motor en het lossen van de doorslijpschijfrem, zie paragraaf "Werking van de doorslijpschijfrem controleren" en paragraaf "Doorslijpschijfrem lossen" in het hoofdstuk "Doorslijpschijfrem"

8 Elektronische waterregeling

STIHL doorslijpmachines kunnen zijn uitgerust met een elektronische waterregeling.

Door de elektronische waterregeling is het mogelijk de doorslijpschijf te voorzien van de optimale hoeveelheid water. Bij het onbelast draaien wordt geen water toegevoerd.

8.1 Voor de werkzaamheden

- ▶ Oefenen bij een afgezette motor, zodat de handelingen een automatisme worden

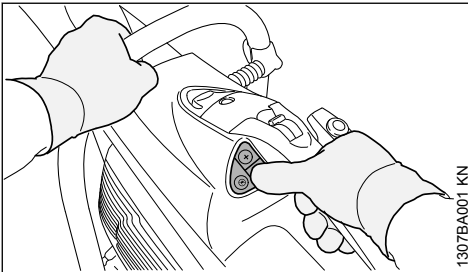

- ▶ Met de duim van de rechterhand kunnen alle toetsen van het bedieningspaneel worden bediend – de rechterhand blijft daarbij steeds op de achterste handgreep
- ▶ De linkerhand blijft steeds op de draagbeugel

8.2 Bedieningspaneel

Als de motor draait, kan de elektronische waterregeling worden in-, resp. uitgeschakeld en de waterhoeveelheid worden ingesteld.

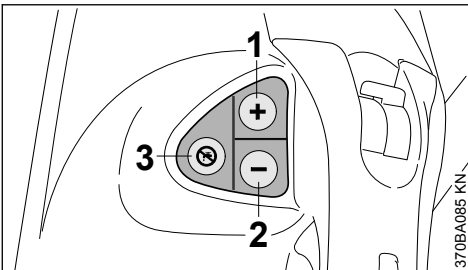

- Toets (+):**
elektronische waterregeling inschakelen, resp. meer water aan de doorslijpschijf toevoeren
- Toets (-):**
elektronische waterregeling inschakelen, resp. minder water aan de doorslijpschijf toevoeren

3 elektronische waterregeling uitschakelen, de doorslijpschijf wordt niet voorzien van water

8.3 Met de elektronische waterregeling werken

- ▶ Motor starten, zie "Motor starten/afzetten"
- ▶ Toets (+) of toets (-) met de duim van de rechterhand aantippen, de rechterhand blijft hierbij steeds op de achterste handgreep, de linkerhand blijft op de draagbeugel – de doorslijpschijf krijgt bij onbelast draaien (stationair toerental) nog geen water toegevoerd

Tijdens de werkzaamheden krijgt de doorslijpschijf de ingestelde hoeveelheid water toegevoerd.

- ▶ Zo nodig de waterhoeveelheid aanpassen – daarvoor de toets (+) of toets (-) met de duim van de rechterhand zolang aantippen tot de juiste waterhoeveelheid is bereikt – de rechterhand blijft hierbij steeds op de achterste handgreep, de linkerhand blijft steeds op de draagbeugel

Als de doorslijpschijf na de werkzaamheden onbelast draait, krijgt de doorslijpschijf geen water toegevoerd – de elektronische waterregeling blijft echter ingeschakeld. Bij het vervolg van de werkzaamheden wordt de doorslijpschijf automatisch weer voorzien van de laatst ingestelde hoeveelheid water.

Als de motor wordt afgezet en opnieuw wordt gestart is de elektronische waterregeling uitgeschakeld.

8.4 Onderhoud

Als tijdens de werkzaamheden ondanks de ingeschakelde elektronische waterregeling te weinig of helemaal geen water aan de doorslijpschijf wordt toegevoerd:

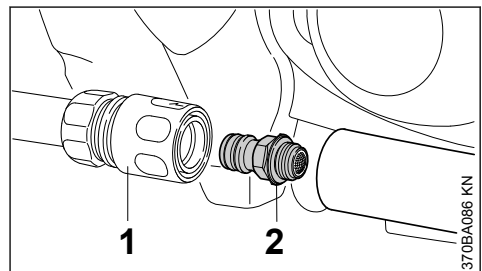

- ▶ Koppelingmof (1) lostrekken
- ▶ "Wateraansluiting met zeef" (2) losschroeven en onder stromend water schoonmaken – de zeef blijft op de wateraansluiting zitten

Als ondanks de schoongemaakte zeef, de doorslijpschijf te weinig of geen water krijgt toegevoerd, contact opnemen met een geautoriseerde dealer.

9 Doorslijpschijf monteren/ vervangen

Monteren, resp. vervangen alleen bij afgezette motor – combischuif in stand **STOP**, resp. 0.

9.1 As blokkeren

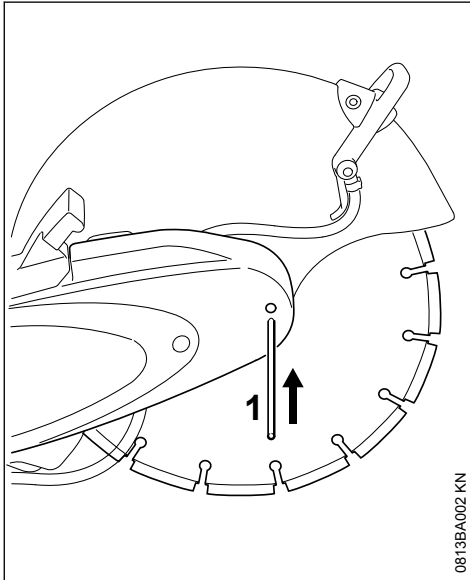

0813BA002 KN

- ▶ Doorn (1) door de boring in de riembeschermkap steken
- ▶ Remhefboom naar voren trekken en vasthouden
- ▶ De as met behulp van de combisleutel verdraaien tot de doorn (1) in de daarachter liggende boring valt
- ▶ Remhefboom loslaten

9.2 Doorslijpschijf uitbouwen

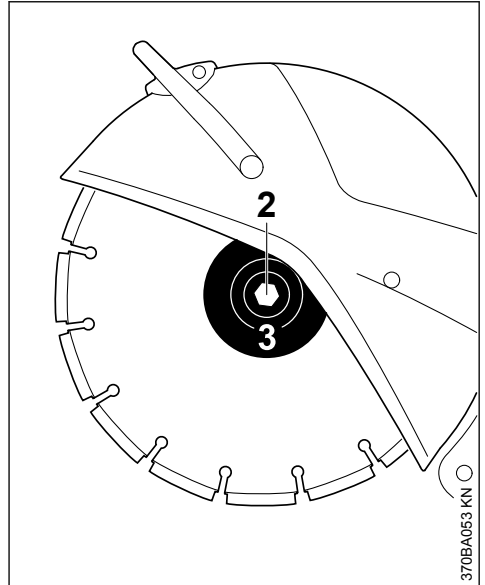

370BA053 KN

- ▶ Zeskantbout (2) met behulp van de combisleutel losdraaien en verwijderen
- ▶ Voorste drukring (3) en de doorslijpschijf van de as nemen

9.3 Doorslijpschijf monteren

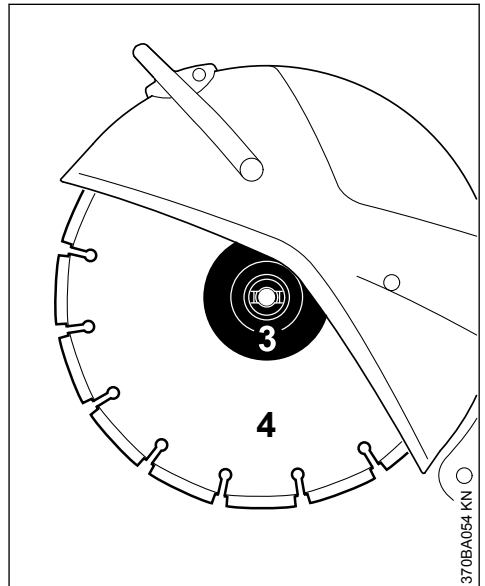

370BA054 KN

- ▶ Doorslijpschijf (4) monteren

**WAARSCHUWING**

Bij diamant-doorslijpschijven op de draairichtingspijlen letten.

- ▶ Voorste drukring (3) aanbrengen – de arrêteernokken van de voorste drukring (3) moeten in de sleuven van de as vallen
- ▶ Zeskantbout in de boring plaatsen en met behulp van de combisleutel **vastdraaien** – bij gebruik van een momentsleutel, aanhaalmoment, zie "Technische gegevens"
- ▶ De doorn uit de riembeschermkap trekken

**WAARSCHUWING**

Nooit twee doorslijpschijven gelijktijdig gebruiken – door ongelijke slijtage – **kans op breuk en letsel!**

10 Brandstof

De motor draait op een brandstofmengsel van benzine en motorolie.

**WAARSCHUWING**

Direct huidcontact met benzine en het inademen van benzinedampen voorkomen.

10.1 STIHL MotoMix

STIHL adviseert het gebruik van STIHL MotoMix. Dit kant-en-klare brandstofmengsel bevat geen benzol, is loodvrij, kenmerkt zich door een hoog octaangetal en biedt altijd de juiste mengverhouding.

STIHL MotoMix is voor de langst mogelijke levensduur van de motor gemengd met STIHL tweetaktmotorolie HP Ultra.

MotoMix is niet in alle exportlanden leverbaar.

10.2 Brandstof mengen

LET OP

Brandstoffen die niet geschikt zijn of met een afwijkende mengverhouding kunnen leiden tot ernstige schade aan de motor. Benzine of motorolie van een mindere kwaliteit kunnen de motor, keerringen, leidingen en benzinetank beschadigen.

10.2.1 Benzine

Alleen **benzine van een gerenommeerd merk** met een octaangetal van minimaal 90 RON tanken – loodvrij of loodhoudend.

Benzine met een alcoholpercentage van meer dan 10% kan bij motoren met handmatig instelbare carburateurs storingen veroorzaken, daarom mag deze benzine voor deze motoren niet worden gebruikt.

Motoren met M-Tronic leveren met benzine met een alcoholpercentage tot 25% (E25) het volle motorvermogen.

10.2.2 Motorolie

Als brandstof zelf wordt gemengd mag alleen een STIHL tweetaktmotorolie of een andere hoogwaardige motorolie van de klasse JASO FB, JASO FC, JASO FD, ISO-L-EGB, ISO-L-EGC of ISO-L-EGD worden gebruikt.

STIHL schrijft de tweetaktmotorolie STIHL HP Ultra of een gelijkwaardige hoogwaardige motorolie voor om de emissiegrenswaarden gedurende de machinelevensduur te kunnen waarborgen.

10.2.3 Mengverhouding

Bij STIHL tweetaktmotorolie 1:50;
1:50 = 1 deel olie + 50 delen benzine

10.2.4 Voorbeelden

Hoeveelheid benzine Liter	STIHL tweetaktolie 1:50 Liter	(ml)
1	0,02	(20)
5	0,10	(100)
10	0,20	(200)
15	0,30	(300)
20	0,40	(400)
25	0,50	(500)

- ▶ In een voor benzine vrijgegeven jerrycan eerst motorolie bijvullen en vervolgens benzine en goed mengen

10.3 Brandstofmengsel opslaan

Benzine alleen bewaren in voor benzine vrijgegeven jerrycans op een veilige, droge en koele plaats, beschermd tegen licht en zonnestralen.

Het brandstofmengsel verouderd – alleen de hoeveelheid die nodig is voor enkele weken menigen. Het brandstofmengsel niet langer dan 30 dagen bewaren. Door de inwerking van licht, zon, lage of hoge temperaturen kan het brandstofmengsel sneller onbruikbaar worden.

STIHL MotoMix kan echter tot zo'n 2 jaar probleemloos worden bewaard.

- ▶ De jerrycan met brandstofmengsel voor het tanken goed schudden



WAARSCHUWING

In de jerrycan kan zich druk opbouwen – de dop voorzichtig losdraaien.

- ▶ De benzinetank en de jerrycan regelmatig grondig reinigen

De restbrandstof en de voor de reiniging gebruikte vloeistof volgens voorschrift en milieubewust opslaan en afvoeren!

11 Tanken



11.1 Apparaat voorbereiden

- ▶ De tankdop en de omgeving ervan voor het tanken reinigen zodat er geen vuil in de tank valt
- ▶ Het apparaat zo neerleggen dat de tankdop naar boven is gericht



WAARSCHUWING

De bajonettankdop nooit met behulp van gereedschap opendraaien. De dop kan hierbij worden beschadigd en er kan benzine weglekken.

11.2 Dop openen

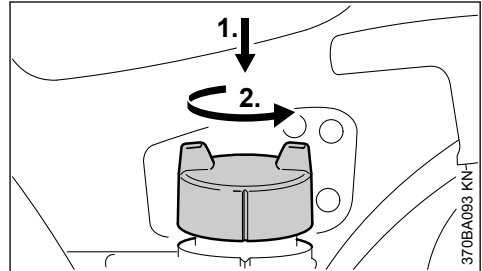

- ▶ De dop met de hand tot aan de aanslag indrukken, linksom draaien (ca. 1/8 slag) en wegnemen

11.3 Tanken

Bij het tanken geen benzine morsen en de tank niet tot aan de rand vullen. STIHL adviseert het STIHL vulsysteem voor brandstof (speciaal toebehoren).

11.4 Dop sluiten

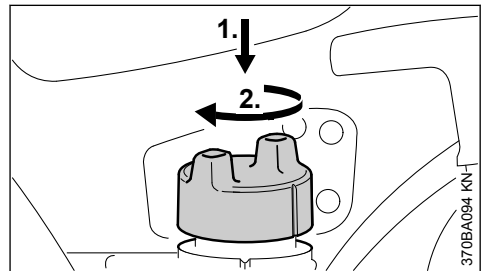

- ▶ Dop aanbrengen en draaien tot hij in de bajonetopname valt
- ▶ De dop met de hand tot deze aanligt aandrukken en rechtsom (ca. 1/8 slag) draaien tot hij wordt vergrendeld

11.5 Vergrendeling controleren

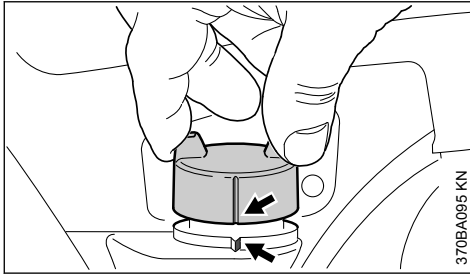

370BA095 KN

- ▶ Dop vastpakken – de dop is correct vergrendeld, als deze niet kan worden weggenomen en de markeringen (pijlen) op de dop en benzinetank in lijn staan

Als de dop kan worden weggenomen of de markeringen niet in lijn liggen, de dop opnieuw sluiten – zie hoofdstuk "Dop sluiten" en hoofdstuk "Vergrendeling controleren".

11.6 De benzineaanzuigmond jaarlijks vervangen

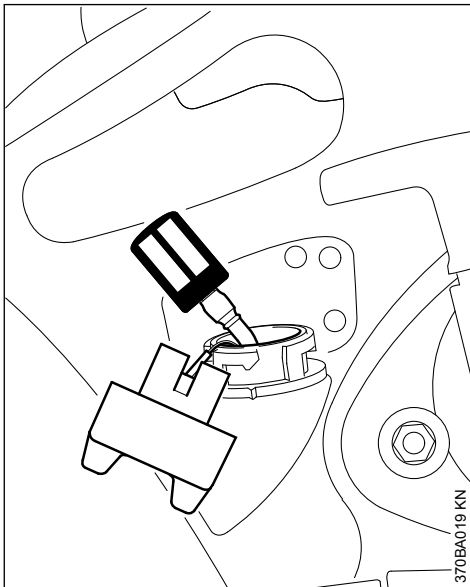

370BA019 KN

- ▶ Benzinetank aftappen
- ▶ De benzineaanzuigmond met een haak uit de tank trekken en deze lostrekken van de slang
- ▶ Nieuwe aanzuigmond in de slang drukken
- ▶ De aanzuigmond weer in de tank aanbrengen

12 Motor starten/afzetten

12.1 Werking van de doorslijpschijfrem controleren

Steeds voor het begin van de werkzaamheden

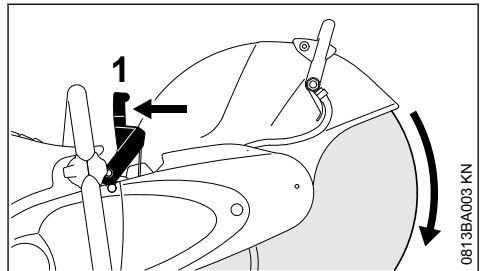

0813BA003 KN

- ▶ Remhefboom (1) in de richting van de draagbeugel trekken en vasthouden – de doorslijpschijf kan met de hand worden rondgedraaid.
- ▶ Remhefboom (1) loslaten – de doorslijpschijfrem is ingeschakeld – de doorslijpschijf kan niet met de hand worden rondgedraaid
- ▶ Als de doorslijpschijf zonder dat de remhefboom (1) wordt aangetrokken kan worden rondgedraaid: niet met de doorslijpmachine werken en contact opnemen met een geautoriseerde dealer. Doorslijpschijfrem laten repareren.

De remhefboom moet vrij zijn van vuil en goed gangbaar zijn.

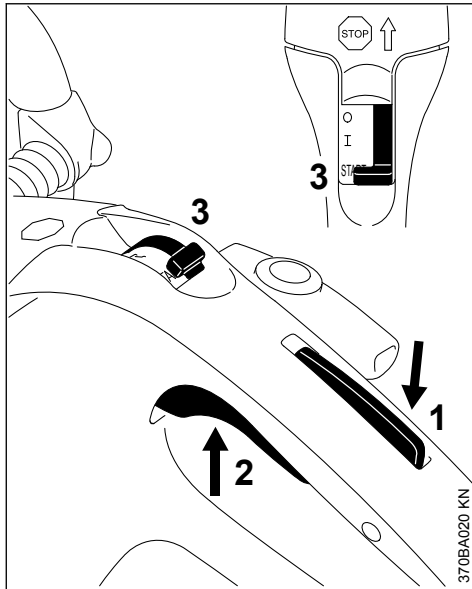

12.2 Motor starten

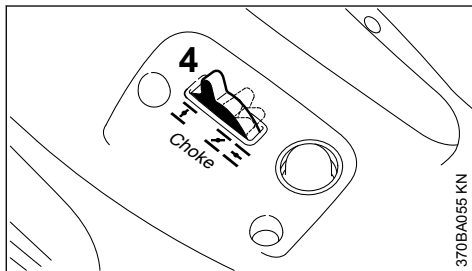

- ▶ Gashendelblokkering (1) en gelijktijdig gashendel (2) indrukken
- ▶ De beide hendels ingedrukt houden
- ▶ Combischuif (3) in stand **START** schuiven en eveneens vasthouden
- ▶ Gashendel, combischuif en gashendelblokkering na elkaar loslaten – **startgasstand**



- ▶ De chokeknop (4) afhankelijk van de motortemperatuur instellen

-  bij **koude** motor
-  bij **warme** motor (ook als de motor reeds heeft gedraaid, maar nog koud is of als de warme motor minder dan 5 min. geleden is afgezet)
-  bij **warme** motor (als de warme motor langer dan 5 min. geleden is afgezet)

Bij uitvoeringen met decompressieklep

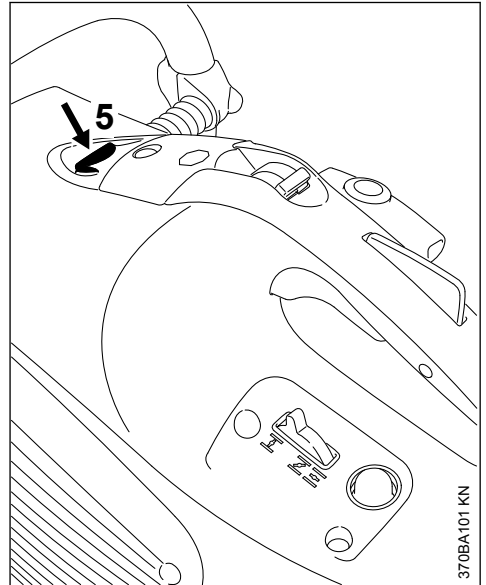

- ▶ Knop (5) van de decompressieklep voor iedere startprocedure indrukken

Bij alle uitvoeringen

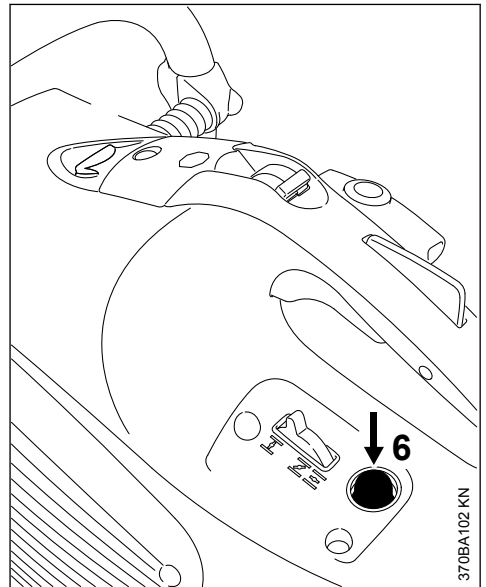

- ▶ De balg (6) van de hand-benzinepomp 7-10 maal indrukken – ook als de balg nog met benzine is gevuld

12.3 Starten

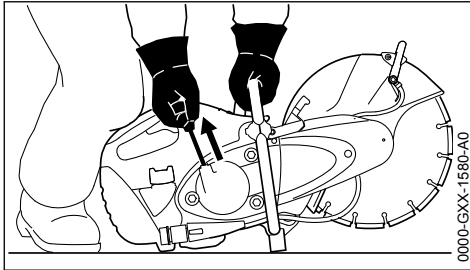

0000-GXX-1580-A0

- ▶ De doorslijpmachine stevig op de grond plaatsen – de doorslijpschijf mag geen voorwerpen of de grond raken – binnen het zwenkbereik van de doorslijpmachine mogen zich geen andere personen ophouden
- ▶ Een veilige houding aannemen
- ▶ De doorslijpmachine met de linkerhand op de draagbeugel stevig op de grond drukken – de duim onder de draagbeugel
- ▶ De doorslijpmachine met de rechterknie op de kap tegen de grond drukken
- ▶ Met de rechterhand de starthandgreep langzaam tot aan de aanslag uittrekken – vervolgens snel en krachtig verder trekken – het startkoord niet tot aan het uiteinde uittrekken

LET OP

De starthandgreep niet terug laten schieten – **kans op breuk!** Het startkoord laten vieren, zodat het koord correct kan worden opgerold.

12.4 Na de eerste ontsteking

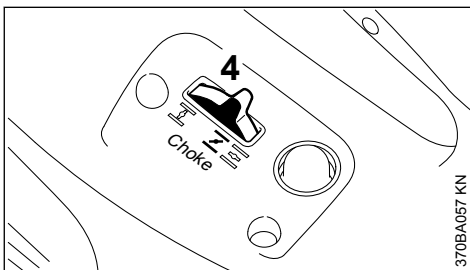

370BA057 KN

- ▶ Chokeynop (4) in stand **I** plaatsen
- ▶ Knop van de decompressieklep indrukken (afhankelijk van de uitvoering)
- ▶ Verder starten

12.5 Zodra de motor draait

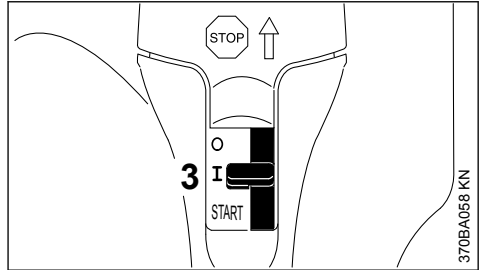

370BA058 KN

- ▶ Gashendel even aantippen, de combischuif (3) springt in de werkstand **I** – de motor gaat stationair draaien
- ▶ Chokeynop in stand **I** plaatsen

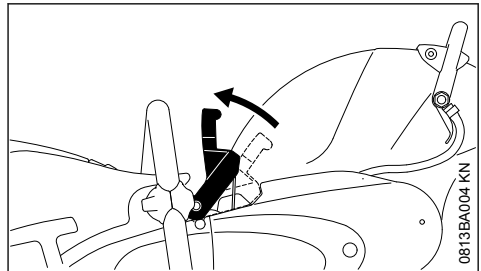

0613BA004 KN

- ▶ Remhefboom in de richting van de draagbeugel trekken en loslaten – de doorslijpschijfrem is gelost

Bij een correct afgestelde carburateur mag de doorslijpschijf bij stationair toerental niet meedraaien.

De doorslijpmachine is gereed voor gebruik.

LET OP

Voor het gas geven en voor het doorslijpen moet de doorslijpschijfrem worden losgezet.

Het verhoogde motortoerental bij een ingeschakelde doorslijpschijfrem leidt al na korte tijd tot schade aan de motor, koppeling en doorslijpschijfrem.

12.6 Als de doorslijpschijfrem bij draaiende motor niet kan worden gelost

- Verwijzing naar noodzakelijk onderhoud aan de doorslijpschijfrem
- Verwijzing naar noodzakelijke reparatiewerkzaamheden aan de doorslijpschijfrem

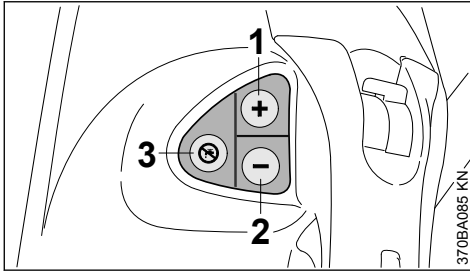

- ▶ Toets (3) op het bedieningspaneel 3 seconden lang bij een draaiende motor indrukken
- ▶ Remhefboom in de richting van de draagbeugel trekken en loslaten

Als de doorslijpschijfrem hierbij wordt gelost, moeten er onderhoudswerkzaamheden aan de doorslijpschijfrem worden uitgevoerd.

- ▶ Werkzaamheden vervolgen en na de werkzaamheden contact opnemen met een STIHL dealer
- ▶ Benodigde onderhoud aan de doorslijpschijfrem laten uitvoeren

Bij elke motorstart moet deze procedure opnieuw worden uitgevoerd. Het aantal procedures wordt gedocumenteerd in het regelapparaat.

Als de doorslijpschijfrem nog steeds niet kan worden gelost, moeten reparatiewerkzaamheden aan de doorslijpschijfrem worden uitgevoerd.

- ▶ De werkzaamheden beëindigen en contact opnemen met een STIHL dealer
- ▶ Doorslijpschijfrem laten repareren

12.7 Motor afzetten

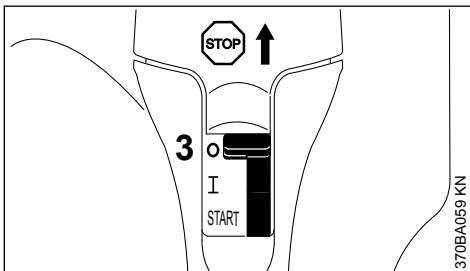

- ▶ Combischuif (3) in stand **STOP**, resp. **0**

12.8 Verdere aanwijzingen met betrekking tot het starten

12.8.1 Als de motor niet aanslaat

Na de eerste ontsteking werd de chokeknop niet op tijd in stand  geplaatst.

- ▶ De combischuif in stand **START = startgasstand**
- ▶ Chokeyknop in stand  = warmestartstand plaatsen – ook bij koude motor
- ▶ Het startkoord 10-20 maal uittrekken – om de verbrandingskamer te ventileren
- ▶ Motor opnieuw starten

12.8.2 Alle benzine werd verbruikt

- ▶ Tanken
- ▶ De balg van de hand-benzinepomp 7-10 maal indrukken – ook als de balg met benzine is gevuld
- ▶ De chokeyknop afhankelijk van de motortemperatuur instellen
- ▶ Motor opnieuw starten

13 Luchtfiltersysteem

13.1 Basisinformatie

De levensduur van de filters is gemiddeld meer dan 1 jaar. Het filterdeksel niet demonteren en het luchtfilter niet vervangen zolang er geen merkbaar vermogensverlies optreedt.

Bij het longlife-luchtfiltersysteem met cycloonvooraafscheiding wordt vuile lucht aangezogen en doelgericht in rotatie gebracht – hierdoor worden de grotere en zwaardere meegevoerde deeltjes naar buiten geslingerd en afgevoerd. In het luchtfiltersysteem komt alleen voorgereinigde lucht – hierdoor een extreem lange levensduur van het filter.

13.2 Luchtfilter vervangen

13.2.1 Alleen als het motorvermogen merkbaar afneemt

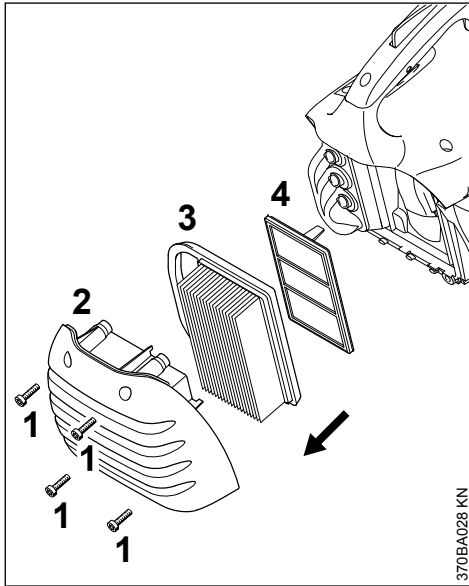

- ▶ Chokeknop in stand \bar{I}
- ▶ Bouten (1) losdraaien
- ▶ Filterdeksel (2) wegnemen en vuilvrij maken
- ▶ Hoofdfilter (3) wegnemen
- ▶ Hulpfilter (4) lostrekken – geen vuil in de luchtinlaat terecht laten komen
- ▶ Filterruimte reinigen
- ▶ Nieuw hulpfilter en nieuw hoofdfilter aanbrengen
- ▶ Filterdeksel aanbrengen
- ▶ Bouten vastdraaien

Alleen hoogwaardige luchtfilters monteren, zodat de motor tegen het binnendringen van agressieve stoffen is beschermd.

STIHL adviseert alleen originele STIHL luchtfilters te monteren. De hoge kwaliteitsstandaard van deze onderdelen zorgt voor een storingsvrij gebruik, een lange levensduur van de motor en een extreem lange levensduur van het filter.

14 Carburateur afstellen

14.1 Basisinformatie

Het ontstekingsstelsel van deze doorslijpmachine is voorzien van een elektronische toerentalbegrenzing. Het maximumtoerental kan niet

boven een geprogrammeerd maximum worden afgesteld.

De carburateur is af fabriek op de standaardafstelling afgesteld.

De carburateur is zo afgesteld dat de motor onder alle bedrijfsomstandigheden wordt voorzien van een optimaal benzine-luchtmengsel.

14.2 Apparaat voorbereiden

- ▶ Motor afzetten
- ▶ Luchtfilter controleren – indien nodig reinigen of vervangen
- ▶ Vonkenrooster (afhankelijk van de exportuitvoering) in de uitlaatdemper controleren – indien nodig reinigen of vervangen

14.3 Standaardafstelling

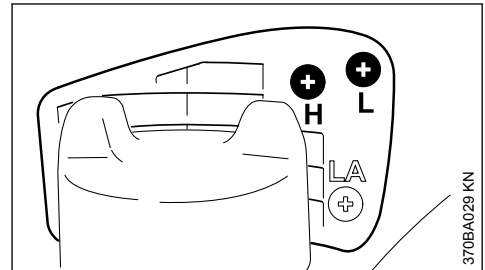

- ▶ Hoofdstelschroef (H) tot aan de aanslag linksom draaien – max. 3/4 slag
- ▶ Stelschroef stationair toerental (L) rechtsom tot aan de aanslag draaien – vervolgens 3/4 slag linksom terugdraaien

14.4 Stationair toerental instellen

- ▶ Standaardafstelling uitvoeren
- ▶ Motor starten en warm laten draaien

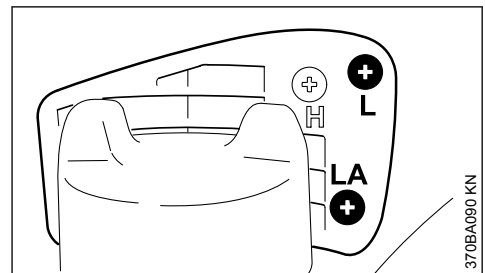

14.4.1 Motor slaat bij stationair toerental af

- ▶ Aanslagschroef stationair toerental (LA) rechtsom draaien tot de doorslijpschijf begint mee te draaien – vervolgens 1 slag terugdraaien

14.4.2 Doorslijpschijf draait bij stationair toerental mee

- ▶ Aanslagschroef stationair toerental (LA) linksom draaien, tot de doorslijpschijf stilstaat – vervolgens 1 slag in dezelfde richting verder draaien



WAARSCHUWING

Als de doorslijpschijf na de uitgevoerde afstelling bij stationair toerental niet stil blijft staan, de doorslijpmachine door een geautoriseerde dealer laten repareren.

14.4.3 Onregelmatig stationair toerental; motor neemt slecht op (ondanks wijziging van de LA-afstelling)

Stationaire instelling is te arm.

- ▶ Stelschroef stationair toerental (L) ca. 1/4 slag linksom draaien tot de motor gelijkmatig draait en goed opneemt – max. tot aan de aanslag

14.4.4 Het stationair toerental kan via de aanslagschroef stationair toerental (LA) niet voldoende worden verhoogd, de machine slaat bij het overgaan van deellast naar stationair toerental af

Stationaire instelling is te rijk.

- ▶ Stelschroef stationair toerental (L) ca. 1/4 slag rechtsom draaien

Na elke correctie van de stand van de stelschroef stationair toerental (L) moet meestal ook de stand van de aanslagschroef stationair toerental (LA) worden gewijzigd.

14.5 Correctie van de carburateurafstelling bij gebruik op grotere hoogtes

Als de motor niet optimaal draait, kan een geringe correctie noodzakelijk zijn:

- ▶ Standaardafstelling uitvoeren
- ▶ Motor warm laten draaien
- ▶ Hoofdstelschroef (H) iets rechtsom (arder) draaien – max. tot aan de aanslag

LET OP

Nadat is teruggekeerd vanuit grote hoogte, de carburateurafstelling weer terugzetten op de standaardafstelling.

Bij een te arme afstelling bestaat de kans op motorschade door een gebrek aan smering en oververhitting.

15 Bougie

- ▶ Bij onvoldoende motorvermogen, slecht starten of onregelmatig stationair toerental eerst de bougie controleren.
- ▶ Na ca. 100 bedrijfsuren de bougie vervangen – bij sterk ingebrande elektroden reeds eerder – alleen door STIHL vrijgegeven, ontstoorde bougies gebruiken – zie "Technische gegevens"

15.1 Bougie uitbouwen

- ▶ Motor afzetten – stopschakelaar in stand STOP, resp. 0 plaatsen

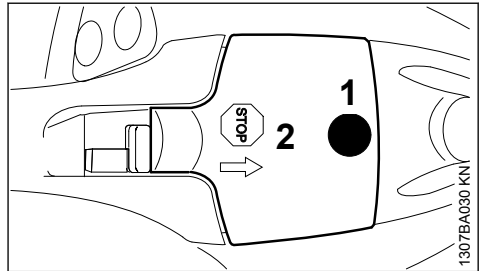

- ▶ Bout (1) losdraaien en de kap (2) wegnemen – de bout (1) is verliesvrij bevestigd in de kap (2)

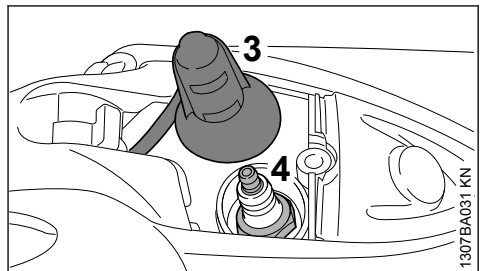

- ▶ Bougiesteker (3) lostrekken
- ▶ Bougie (4) losdraaien

15.2 Bougie controleren

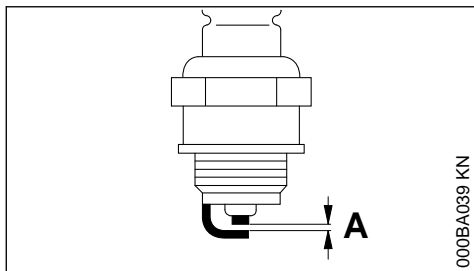

000BA039 KN

- ▶ Vervuilde bougie reinigen
- ▶ Elektrodeafstand (A) controleren en zo nodig afstellen, waarde voor elektrodeafstand – zie "Technische gegevens"
- ▶ Oorzaken van de vervuiling van de bougie opheffen

Mogelijke oorzaken zijn:

- Te veel motorolie in de benzine
- Vervuild luchtfilter
- Ongunstige bedrijfsomstandigheden

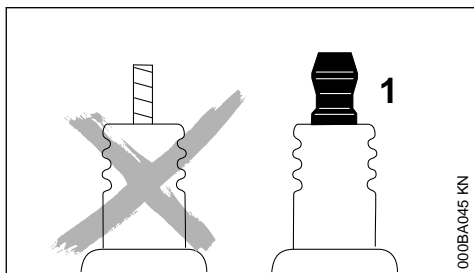

000BA045 KN



WAARSCHUWING

Bij een niet vastgedraaide of ontbrekende aansluitmoer (1) kunnen vonken worden gevormd. Als in een licht brandbare of explosieve omgeving wordt gewerkt, kunnen brand of explosies ontstaan. Personen kunnen ernstig letsel oplopen of er kan materiële schade ontstaan.

- ▶ Ontstoorde bougies met een vaste aansluitmoer monteren

15.3 Bougie monteren

- ▶ De bougie met de hand aanbrengen en in de boring schroeven
- ▶ De bougie met behulp van de combisleutel vastdraaien
- ▶ Bougiesteker vast op de bougie drukken
- ▶ Kap voor de bougiesteker aanbrengen en vastschroeven

16 Apparaat opslaan

Bij buitengebruikstelling vanaf ca. 3 maanden:

- ▶ De benzinetank op een goed geventileerde plaats aftappen en reinigen
- ▶ De brandstof volgens de voorschriften en milieuwetgeving opslaan
- ▶ De motor laten draaien tot hij uit zichzelf afslaat, als dit wordt nagelaten kunnen de carburateurmembranen vastplakken
- ▶ Doorslijpschijven verwijderen
- ▶ Het apparaat grondig reinigen
- ▶ Het apparaat op een droge en veilige plaats opslaan. Beschermen tegen onbevoegd gebruik (bijv. door kinderen)

17 Onderhouds- en reinigingsvoorschriften

Onderstaande gegevens zijn gebaseerd op normale bedrijfsomstandigheden. Onder zware omstandigheden (veel stofoverlast enz.) en bij langere dagelijkse werktijden dienen de gegeven intervallen navenant te worden verkort.		Voor begin van de werkzaamheden	Na beëindigen van de werkzaamheden, resp. dagelijks	Na elke tankvulling	Wekelijks	Maandelijks	Jaarlijks	Bij storingen	Bij beschadiging	Indien nodig
Complete machine	visuele controle (staat, lekkage)	X		X						
	reinigen		X							
Bedieningselementen	werking controleren	X		X						
Doorslijpschijfrem, geribde V-riem	werking controleren	X								
	laten repareren door geautoriseerde dealer ¹⁾							X		
Hand-benzinepomp (indien gemonteerd)	controleren	X								
	laten repareren door geautoriseerde dealer ¹⁾								X	
Aanzuigmond in de benzinetank	controleren							X		
	vervangen						X		X	X
Benzinetank	reinigen					X				
Luchtfilter (alle filtercomponenten)	vervangen	alleen als het motorvermogen merkbaar afneemt								
Koellucht-aanzuigsluven	reinigen		X							
Cilinderribben	laten reinigen door geautoriseerde dealer ¹⁾						X			
Watersaansluiting	controleren	x						x		
	laten repareren door geautoriseerde dealer ¹⁾								x	
Carburateur	stationair toerental controleren – doorslijpschijf mag niet meedraaien	X		X						
	stationair toerental instellen									X
Bougie	elektrodeafstand afstellen							X		

¹⁾ STIHL adviseert de STIHL dealer

²⁾ Alleen afhankelijk van de exportuitvoering gemonteerd

Onderstaande gegevens zijn gebaseerd op normale bedrijfsomstandigheden. Onder zware omstandigheden (veel stofoverlast enz.) en bij langere dagelijkse werktijden dienen de gegeven intervallen navenant te worden verkort.		Voor begin van de werkzaamheden	Na beëindigen van de werkzaamheden, resp. dagelijks	Na elke tankvulling	Wekelijks	Maandelijks	Jaarlijks	Bij storingen	Bij beschadiging	Indien nodig
	vervangen na 100 bedrijfsuren									
Bereikbare bouten, schroeven en moeren (behalve stelschroeven)	natrekken		X							X
Antivibratie-elementen	controleren	X						X		X
	laten vervangen door geautoriseerde dealer ¹⁾								X	
Doorslijpschijf	controleren	X		X						
	vervangen								X	X
Steun/silent-bloc (onderzijde apparaat)	controleren		X							
	vervangen								X	X
Veiligheidssticker	vervangen								X	

18 Slijtage minimaliseren en schade voorkomen

Het aanhouden van de voorschriften in deze handleiding voorkomt overmatige slijtage en schade aan het apparaat.

Gebruik, onderhoud en opslag van het apparaat moeten net zo zorgvuldig plaatsvinden als staat beschreven in de handleiding.

De gebruiker is zelf verantwoordelijk voor alle schade die door het niet in acht nemen van de veiligheids-, bedienings- en onderhoudsaanwijzingen wordt veroorzaakt. Dit geldt in het bijzonder voor:

- Niet door STIHL vrijgegeven wijzigingen aan het product

- Het gebruik van gereedschappen of toebehoren die niet voor het apparaat zijn vrijgegeven, niet geschikt of kwalitatief minderwaardig zijn
- Het niet volgens voorschrift gebruikmaken van het apparaat
- Gebruik van het apparaat bij sportmanifestaties of wedstrijden
- Vervolgschade door het blijven gebruiken van het apparaat met defecte onderdelen

18.1 Onderhoudswerkzaamheden

Alle in het hoofdstuk "Onderhouds- en reinigingsvoorschriften" vermelde werkzaamheden moeten regelmatig worden uitgevoerd. Voorzover deze onderhoudswerkzaamheden niet door de gebruiker zelf kunnen worden uitgevoerd, moeten deze

¹⁾ STIHL adviseert de STIHL dealer

²⁾ Alleen afhankelijk van de exportuitvoering gemonteerd

worden overgelaten aan een geautoriseerde dealer.

STIHL adviseert onderhouds- en reparatiewerkzaamheden alleen door de STIHL dealer te laten uitvoeren. De STIHL dealers worden regelmatig geschoold en hebben de beschikking over Technische informatie.

Als deze werkzaamheden niet of onvakkundig worden uitgevoerd kan er schade ontstaan waarvoor de gebruiker zelf verantwoordelijk is. Hiertoe behoren o.a.:

- Schade aan de motor ten gevolge van niet tijdig of niet correct uitgevoerde onderhoudswerkzaamheden (bijv. lucht- en benzinefilter), verkeerde carburateurafstelling of onvoldoende reiniging van de koelluchtgeleiding (inlaatsleuven, cilinderribben)
- Corrosie- en andere vervolgschade ten gevolge van onjuiste opslag
- Schade aan het apparaat ten gevolge van gebruik van kwalitatief minderwaardige onderdelen

18.2 Aan slijtage onderhevige delen

Sommige onderdelen van het motorapparaat staan ook bij gebruik volgens de voorschriften aan normale slijtage bloot en moeten, afhankelijk van de toepassing en de gebruiksduur, tijdig worden vervangen. Hiertoe behoren o.a.:

- koppeling, V-riem
- doorslijpschijven (alle typen)
- Filter (voor lucht, benzine)
- Startmechanisme
- Bougie
- dempingselementen van het antivibratiesysteem

19 Belangrijke componenten

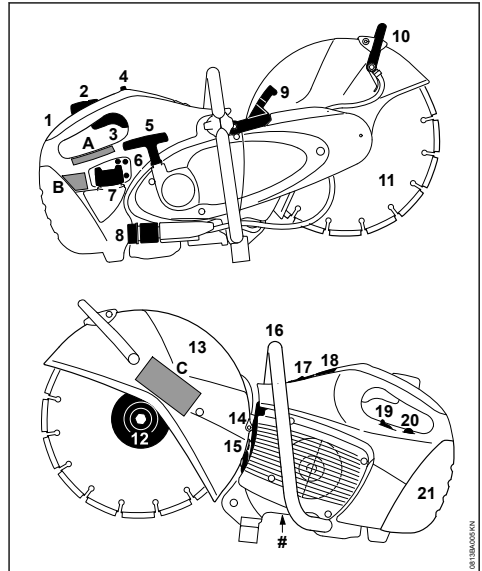

- 1 Achterste handgreep
- 2 Gashendelblokering
- 3 Gashendel
- 4 Combischuif
- 5 Starthandgreep
- 6 Carburateurstelschroeven
- 7 Tankdop
- 8 Wateraansluiting
- 9 Remhefboom
- 10 Stelhendel
- 11 Doorslijpschijf
- 12 Voorste drukring
- 13 Beschermkap
- 14 Uitlaatdemper
- 15 Vonkenrooster (afhankelijk van de exportuitvoering gemonteerd)
- 16 Draagbeugel
- 17 Decompressieklep
- 18 Kap voor bougiestekker
- 19 Chokeknop
- 20 Hand-benzinepomp
- 21 Filterdeksel
- # Machinenummer
- A Veiligheidssticker

B Veiligheidssticker**C Veiligheidssticker**

20 Technische gegevens

20.1 Motor

STIHL eencilinder-tweetaktmotor

Cilinderinhoud:	66,7 cm ³
Boring:	50 mm
Slag:	34 mm
Vermogen volgens ISO 7293:	3,2 kW (4,4 pk) bij 9000 1/min
Stationair toerental:	2700 1/min
Max. spilloerental volgens ISO 19432:	2525 1/min

20.2 Ontstekingsysteem

Elektronisch geregeld magneetontsteking

Bougie (ontstoord):	Bosch WSR 6 F
Elektrodeafstand:	0,5 mm

20.3 Brandstofsysteem

Onafhankelijk van de stand werkende membraancarburateur met geïntegreerde benzinepomp

Inhoud benzinetank:	710 cm ³ (0,71 l)
---------------------	------------------------------

20.4 luchtfilter

Hoofdfilter (papieren filter) en secundair filter met bevlokt draadweefsel

20.5 Gewicht

Zonder benzine, zonder doorslijpschijf, met elektronische waterregeling
11,1 kg

20.6 Doorslijpschijven

Het vermelde maximaal toelaatbare werktoerental van de doorslijpschijf moet hoger of gelijk zijn aan het maximale spilloerental van de gebruikte doorslijpmachine.

Buitendiameter:	350 mm
Max. dikte:	4,5 mm
Boringdiameter/spildiameter:	20 mm
Aanhaalmoment:	30 Nm

Kunsthars doorslijpschijven

Minimale buitendiameter van de drukringen:^{1) 2)} 103 mmMaximale slijpdiepte:³⁾ 125 mm

1) Voor Japan 118 mm2) Voor Australië 118 mm3) Bij gebruik van drukringen met een buitendiameter van 118 mm wordt de maximale slijpdiepte gereduceerd tot 116 mm

Diamant-doorslijpschijven

Minimale buitendiameter van de drukringen:¹⁾ 103 mmMaximale slijpdiepte:³⁾ 125 mm

1) Voor Japan 118 mm3) Bij gebruik van drukringen met een buitendiameter van 118 mm wordt de maximale slijpdiepte gereduceerd tot 116 mm

20.7 Geluids- en trillingswaarden

Gedetailleerde gegevens m.b.t. de arbo-wetgeving voor wat betreft trillingen 2002/44/EG, zie www.stihl.com/vib

20.7.1 Geluiddrukniveau L_{peq} volgens DIN EN ISO 19432

98 dB(A)

20.7.2 Geluidvermogensniveau L_w volgens DIN EN ISO 19432

109 dB(A)

20.7.3 Trillingswaarde $a_{hv,eq}$ volgens DIN EN ISO 19432

Handgreep links:	3,6 m/s ²
Handgreep rechts:	3,9 m/s ²

Voor het geluiddrukniveau en het geluidvermogensniveau bedraagt de K-waarde volgens RL 2006/42/EG = 2,0 dB(A); voor de trillingswaarde bedraagt de K-waarde volgens RL 2006/42/EG = 2,0 m/s².

20.8 REACH

REACH staat voor een EG voorschrift voor de registratie, classificatie en vrijgave van chemicaliën.

Informatie met betrekking tot het voldoen aan het REACH voorschrift (EG) nr. 1907/2006 zie www.stihl.com/reach

20.9 Uitlaatgasemissiewaarde

De in de EU-typegoedkeuringsprocedure gemeten CO₂-waarde staat weergegeven bij de voor het product specifieke technische gegevens bij www.stihl.com/co2.De gemeten CO₂-waarde werd op een representatieve motor volgens een genormeerde testprocedure onder laboratoriumomstandigheden bepaald en vormt geen uitdrukkelijke of impliciete garantie van het vermogen van een bepaalde motor.

Door het in deze handleiding beschreven gebruik conform de voorschriften en onderhoud, wordt aan de geldende uitlaatgasemissie-eisen vol-

daan. Bij modificaties aan de motor vervalt de typegoedkeuring.

21 Reparatie richtlijnen

Door de gebruiker van dit apparaat mogen alleen die onderhouds- en reinigingswerkzaamheden worden uitgevoerd die in deze handleiding staan beschreven. Verdergaande reparaties mogen alleen door geautoriseerde dealers worden uitgevoerd.

STIHL adviseert onderhouds- en reparatiewerkzaamheden alleen door de STIHL dealer te laten uitvoeren. De STIHL dealers worden regelmatig geschoold en hebben de beschikking over Technische informatie.

Bij reparatiewerkzaamheden alleen onderdelen inbouwen die door STIHL voor dit apparaat zijn vrijgegeven of technisch gelijkwaardige onderdelen. Alleen hoogwaardige onderdelen monteren. Als dit wordt nagelaten is er kans op ongelukken of schade aan de apparaat.

STIHL adviseert originele STIHL onderdelen te monteren.

Originele STIHL onderdelen zijn te herkennen aan het STIHL onderdeelnummer, aan het logo **STIHL**® en, indien aanwezig, aan het STIHL onderdeellogo  (op kleine onderdelen kan dit logo ook als enig teken voorkomen.).

22 Milieuverantwoord afvoeren

Bij het milieuvriendelijk verwerken moeten de nationale voorschriften met betrekking tot afvalstoffen in acht worden genomen.

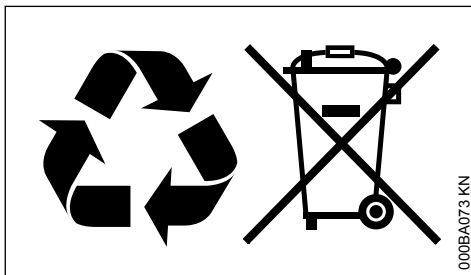

STIHL producten behoren niet bij het huisvuil. STIHL producten, accu's, toebehoren en verpakking moeten worden ingeleverd voor een milieuvriendelijke recycling.

Actuele informatie betreffende het milieuvriendelijk verwerken van accu's is verkrijgbaar bij de STIHL dealer.

23 EU-conformiteitsverklaring

ANDREAS STIHL AG & Co. KG
Badstr. 115
D-71336 Waiblingen

verklaart op eigen verantwoordelijkheid dat

Constructie:	doorslijpmachine
Merk:	STIHL
Type:	TS 440
Serie-identificatie:	4238
Cilinderinhoud:	66,7 cm ³

voldoet aan de voorschriften van de richtlijnen 2011/65/EU, 2006/42/EG, 2014/30/EU en 2000/14/EG en in overeenstemming met de ten tijde van de productiedatum geldende versies van de volgende normen is ontwikkeld en geproduceerd:

EN ISO 19432, EN 55012, EN 61000-6-1

Voor het bepalen van het gemeten en het gegarandeerde geluidsvermogeniveau werd volgens richtlijn 2000/14/EG, bijlage V, onder toepassing van de norm ISO 3744 gehandeld.

Gemeten geluidsvermogeniveau

113 dB(A)

Gegarandeerd geluidsvermogeniveau

115 dB(A)

Bewaren van technische documentatie:

ANDREAS STIHL AG & Co. KG
Produktzulassung

Het productiejaar en het machinenummer staan vermeld op het apparaat.

Waiblingen, 15-7-2021

ANDREAS STIHL AG & Co. KG

Bij volmacht

Dr. Jürgen Hoffmann

Hoofd van de afdeling productgoedkeuring, -regelgeving



24 UKCA-conformiteitsverklaring

ANDREAS STIHL AG & Co. KG
Badstr. 115
D-71336 Waiblingen

verklaart op eigen verantwoordelijkheid dat

Constructie:	doorslijpmachine
Merk:	STIHL
Type:	TS 440
Serie-identificatie:	4238
Cilinderinhoud:	66,7 cm ³

voldoet aan de voorschriften tot uitvoering van de Britse richtlijnen The Restriction of the Use of Certain Hazardous Substances in Electrical and Electronic Equipment Regulations 2012, Supply of Machinery (Safety) Regulations 2008, Electromagnetic Compatibility Regulations 2016 en Noise Emission in the Environment by Equipment for use Outdoors Regulations 2001 en in overeenstemming met de ten tijde van de productiedatum geldende versies van de volgende normen is ontwikkeld en geproduceerd:

EN ISO 19432, EN 55012, EN 61000-6-1

Voor het bepalen van het gemeten en het gegarandeerde geluidsvermogeniveau werd gehandeld volgens de Britse richtlijn Noise Emission in the Environment by Equipment for use Outdoors Regulations 2001, bijlage 8 of met gebruikmaking van norm ISO 3744.

Gemeten geluidsvermogeniveau

113 dB(A)

Gegarandeerd geluidsvermogeniveau

115 dB(A)

Bewaren van technische documentatie:

ANDREAS STIHL AG & Co. KG

Het productiejaar en het machinenummer staan vermeld op het apparaat.

Waiblingen, 15-7-2021

ANDREAS STIHL AG & Co. KG

Bij volmacht



Dr. Jürgen Hoffmann

Hoofd van de afdeling productgoedkeuring, -regelgeving

**UK
CA**

Table des matières

1	Indications concernant la présente Notice d'emploi.....	36
2	Prescriptions de sécurité et techniques de travail.....	36
3	Exemples d'utilisation.....	45
4	Disques à découper.....	49
5	Disques en résine synthétique.....	49
6	Disques diamantés.....	49
7	Frein de disque.....	51
8	Commande électronique d'arrosage.....	53
9	Montage□/ remplacement du disque.....	55
10	Carburant.....	56
11	Ravitaillement en carburant.....	57
12	Mise en route / arrêt du moteur.....	58
13	Système de filtre à air.....	62
14	Réglage du carburateur.....	62
15	Bougie.....	64
16	Rangement.....	65
17	Instructions pour la maintenance et l'entretien.....	65
18	Conseils à suivre pour réduire l'usure et éviter les avaries.....	66
19	Principales pièces.....	67
20	Caractéristiques techniques.....	68
21	Instructions pour les réparations.....	69
22	Mise au rebut.....	69
23	Déclaration de conformité UE.....	69
24	Déclaration de conformité UKCA.....	70

Chère cliente, cher client,

nous vous félicitons d'avoir choisi un produit de qualité de la société STIHL.

Ce produit a été fabriqué avec les procédés les plus modernes et les méthodes de surveillance de qualité les plus évoluées. Nous mettons tout en œuvre pour que cette machine vous assure les meilleurs services, de telle sorte que vous puissiez en être parfaitement satisfait.

Pour toute question concernant cette machine, veuillez vous adresser à votre revendeur ou directement à l'importateur de votre pays.



Dr. Nikolas Stihl

1 Indications concernant la présente Notice d'emploi

1.1 Pictogrammes

Les pictogrammes appliqués sur la machine sont expliqués dans la présente Notice d'emploi.

Suivant la machine et son équipement spécifique, les pictogrammes suivants peuvent y être appliqués.



Réservoir à carburant ; mélange d'essence et d'huile moteur



Actionner la soupape de décompression



Actionner la pompe d'amorçage manuelle



Tirer la poignée de lancement



Actionner le levier de frein et desserrer le frein de disque

1.2 Repérage des différents types de textes



AVERTISSEMENT

Avertissement contre un risque d'accident et de blessure ainsi que de graves dégâts matériels.

AVIS

Avertissement contre un risque de détérioration de la machine ou de certains composants.

1.3 Développement technique

La philosophie de STIHL consiste à poursuivre le développement continu de toutes ses machines et de tous ses dispositifs ; c'est pourquoi nous devons nous réserver tout droit de modification

1 Indications concernant la présente Notice d'emploi

de nos produits, en ce qui concerne la forme, la technique et les équipements.

On ne pourra donc en aucun cas se prévaloir des indications et illustrations de la présente Notice d'emploi à l'appui de revendications quelconques.

2 Prescriptions de sécurité et techniques de travail



En travaillant avec la découpeuse à disque, il faut respecter des prescriptions de sécurité particulières, parce que le disque à découper tourne à une très haute vitesse.



Avant la première mise en service, lire attentivement et intégralement la présente Notice d'emploi. La conserver précieusement pour pouvoir la relire lors d'une utilisation ultérieure. Le non-respect des consignes de sécurité peut entraîner un danger de mort.

Respecter les prescriptions de sécurité nationales spécifiques publiées par ex. par les caisses professionnelles d'assurances mutuelles, caisses de sécurité sociale, services pour la protection du travail et autres organismes compétents.

Les employeurs des pays de l'Union Européenne doivent impérativement respecter la directive 2009/104/CE – Prescriptions minimales de sécurité et de santé pour l'utilisation par les travailleurs au travail d'équipements de travail.

Une personne qui travaille pour la première fois avec la machine doit demander au vendeur ou à une autre personne compétente de lui montrer comment l'utiliser en toute sécurité – ou participer à un stage de formation.

Les jeunes encore mineurs ne sont pas autorisés à travailler avec cette machine – une seule exception est permise pour des apprentis de plus de 16 ans travaillant sous surveillance.

Veiller à ce que des spectateurs éventuels, en particulier des enfants, ou des animaux restent à une distance suffisante.

Lorsque la machine n'est pas utilisée, la ranger en veillant à ce qu'elle ne présente aucun danger pour d'autres personnes. Conserver la machine à un endroit adéquat, de telle sorte qu'elle ne puisse pas être utilisée sans autorisation.

L'utilisateur est responsable des blessures qui pourraient être infligées à d'autres personnes, de même que des dégâts matériels causés à autrui.

Ne confier la machine qu'à des personnes familiarisées avec ce modèle et sa manipulation – toujours y joindre la Notice d'emploi.

L'utilisation de dispositifs à moteur bruyants peut être soumise à des prescriptions nationales ou locales précisant les créneaux horaires à respecter.

L'utilisateur de la machine doit être reposé, en bonne santé et en bonne condition physique.

Il est conseillé à toute personne qui ne doit pas se fatiguer pour des raisons de santé de consulter son médecin pour savoir si l'utilisation d'un dispositif à moteur ne présente aucun risque.

Uniquement pour les personnes qui portent un stimulateur cardiaque : le système d'allumage de cette machine engendre un champ électromagnétique de très faible intensité. Une influence sur certains types de stimulateurs cardiaques ne peut pas être totalement exclue. Afin d'écartier tout risque pour la santé, STIHL recommande aux personnes portant un stimulateur cardiaque de consulter leur médecin traitant et le fabricant du stimulateur cardiaque.

Il est interdit de travailler avec la machine après avoir consommé de l'alcool ou de la drogue ou bien après avoir pris des médicaments qui risquent d'affecter la réactivité.

En présence de conditions météorologiques défavorables (pluie, neige, gel, vent), remettre le travail à plus tard – **risque d'accident accru !**

Cette machine est conçue exclusivement pour le découpage. Elle ne convient pas pour la coupe du bois ou d'objets en bois.

La poussière d'amiante est extrêmement nocive – **ne jamais découper de l'amiante !**

L'utilisation de cette machine pour d'autres travaux est interdite et pourrait provoquer des accidents ou endommager la machine.

N'apporter aucune modification à cette machine – cela risquerait d'en compromettre la sécurité. STIHL décline toute responsabilité pour des blessures ou des dégâts matériels occasionnés en cas d'utilisation d'équipements rapportés non autorisés.

Il faut exclusivement monter des disques à découper qui sont autorisés par STIHL pour cette machine ou alors des pièces techniques équivalentes. Pour toute question à ce sujet, s'adresser à un revendeur spécialisé. Utiliser exclusivement des disques à découper ou

des accessoires de haute qualité. Sinon, des accidents pourraient survenir ou la machine risquerait d'être endommagée.

STIHL recommande d'utiliser des disques à découper et des accessoires d'origine STIHL. Leurs caractéristiques sont optimisées tout spécialement pour ce produit, compte tenu des exigences de l'utilisateur.

Pour le nettoyage de cette machine, ne pas utiliser un nettoyeur haute pression. Le puissant jet d'eau risquerait d'endommager certaines pièces de la machine.

Ne pas nettoyer la machine au jet d'eau.



Ne jamais utiliser des scies circulaires, des outils à plaquettes de carbure, des outils de désincarcération ou des outils pour le sciage du bois, ni tout autre outil denté – **risque de blessures mortelles !** Contrairement aux disques à découper qui tournent régulièrement en enlevant des particules, les dents d'une scie circulaire en rotation peuvent s'accrocher dans la matière à couper. Cela se manifeste par une coupe saccadée et peut provoquer des réactions incontrôlées de la machine, engendrant des forces de réaction extrêmement dangereuses (rebond).

2.1 Vêtements et équipements

Porter des vêtements et équipements de protection réglementaires.



Les vêtements doivent être appropriés et ne doivent pas être gênants. Porter des vêtements bien ajustés – une combinaison, mais pas une blouse de travail.

Pour le découpage d'éléments en acier, porter des vêtements en matières difficilement inflammables (par ex. en cuir ou en coton spécialement traité pour réduire le risque d'inflammation) – ne pas porter des tissus en fibres synthétiques – **risque d'inflammation par les étincelles projetées !**

Les vêtements ne doivent pas non plus être enduits de matières inflammables (copeaux, carburant, huile etc.).

Ne pas porter des vêtements flottants, un châle, une cravate, des bijoux – qui risqueraient de se prendre dans les pièces mobiles de la machine. Les personnes aux cheveux longs doivent les nouer et les assurer de telle sorte qu'ils soient maintenus au-dessus des épaules.



Porter des chaussures de sécurité avec semelle antidérapante et coquille d'acier.



AVERTISSEMENT



Pour réduire le risque de blessure oculaire, porter des lunettes de protection couvrant étroitement les yeux et conformes à la norme EN 166. Veiller à ce que les lunettes de protection soient bien ajustées.

Porter un casque de sécurité en cas de risque de chute d'objets.

Au cours du travail, des poussières (par ex. des matières cristallines provenant de l'objet à couper), des vapeurs et des fumées peuvent être dégagées – **risque pour la santé !**

En cas de dégagement de poussière, toujours porter un **masque antipoussière**.

En cas de risque de dégagement de vapeurs ou de fumées (par ex. au découpage de matériaux composites), porter un **masque respiratoire**.

Porter un **dispositif antibruit** « individuel » – par ex. des capsules protège-oreilles.



Porter des gants de travail robustes en matériau résistant (par ex. en cuir).

STIHL propose une gamme complète d'équipements pour la protection individuelle.

2.2 Transport de la machine

Toujours arrêter le moteur.

Porter la machine seulement par la poignée tubulaire – avec le disque à découper orienté vers l'arrière – le silencieux très chaud se trouvant du côté opposé au corps.

Ne pas toucher aux parties très chaudes de la machine, tout spécialement à la surface du silencieux – **risque de brûlure !**

Ne jamais transporter la machine avec le disque monté – **le disque risquerait de casser !**

Pour le transport dans un véhicule : assurer la machine de telle sorte qu'elle ne risque pas de se renverser, d'être endommagée ou de perdre du carburant.

2.3 Ravitaillement



L'essence est un carburant extrêmement inflammable – rester à une distance suffisante de toute flamme ou source d'inflammation – ne pas renverser du carburant – ne pas fumer.

Arrêter le moteur avant de refaire le plein.

Ne pas refaire le plein tant que le moteur est très chaud – du carburant peut déborder – **risque d'incendie !**

Ouvrir prudemment le bouchon du réservoir à carburant, afin que la surpression interne s'échappe lentement et que du carburant ne soit pas éjecté.

Faire le plein exclusivement à un endroit bien aéré. Si l'on a renversé du carburant, essuyer immédiatement la machine. Ne pas se renverser du carburant sur les vêtements – le cas échéant, se changer immédiatement.

De la poussière peut s'accumuler sur le bloc moteur, notamment dans la zone du carburateur. Il y a risque d'incendie si la poussière est imprégnée d'essence. Éliminer régulièrement la poussière du bloc moteur.



S'assurer qu'il n'y a pas de fuites ! Si l'on constate une fuite de carburant, ne pas mettre le moteur en marche – **danger de mort par suite de brûlures !**

2.3.1 Bouchon de réservoir à baïonnette

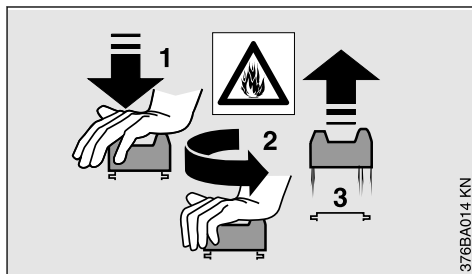

Ne jamais utiliser un outil pour ouvrir ou fermer le bouchon de réservoir à baïonnette. En effet, cela pourrait endommager le bouchon et du carburant risquerait de s'échapper.

Après le ravitaillement, refermer soigneusement le bouchon à baïonnette du réservoir à carburant.

2.4 Découpeuse à disque, palier de broche

L'état impeccable du palier de broche garantit l'absence de faux-rond et de voile du disque dia-

manté – le cas échéant, le faire contrôler par le revendeur spécialisé.

2.5 Disques à découper

2.5.1 Choix des disques à découper

Les disques à découper doivent être expressément homologués pour le découpage à main levée. Ne pas utiliser d'autres disques ou appareils auxiliaires – **risque d'accident !**

Des disques à découper sont proposés pour les matières les plus diverses : tenir compte des marques d'identification appliquées sur les disques.

STIHL recommande de travailler systématiquement avec arrosage.



Utiliser uniquement des disques à découper ayant le diamètre extérieur prescrit.



Le diamètre de l'alésage pour broche, dans le disque, et l'arbre de la découpeuse doivent coïncider.

S'assurer que l'alésage pour broche n'est pas endommagé. Ne pas utiliser des disques à découper dont l'alésage pour broche est endommagé – **risque d'accident !**



La vitesse de rotation maximale admissible pour le disque à découper doit être égale ou supérieure au régime maximal de la broche de la découpeuse à disque ! – Voir chapitre « Caractéristiques techniques ».

Avant de monter des disques à découper qui ont déjà servi, s'assurer qu'ils ne présentent aucun défaut : fissures, ébréchures, crânelures, manque de planéité, signes de fatigue sur le corps, endommagement ou perte d'un segment, traces de surchauffe (variation de teinte) ou endommagement de l'alésage de centrage sur la broche.

Ne jamais utiliser des disques à découper fissurés, ébréchés ou déformés.

Des disques diamantés de mauvaise qualité ou non homologués peuvent vibrer pendant le découpage. Par suite de ce flottement, de tels disques diamantés risquent d'être fortement freinés ou de se coincer dans la coupe – **risque de rebond ! Un rebond risque de causer des blessures mortelles !** Remplacer immédiatement les disques diamantés qui accusent un flottement continu, ou même seulement sporadique.

Ne jamais redresser des disques diamantés.

Ne pas utiliser un disque à découper tombé sur le sol – les disques à découper endommagés peuvent éclater – **risque d'accident !**

Avec les disques en résine synthétique, respecter la date limite d'utilisation.

2.5.2 Montage des disques à découper

Contrôler la broche de la découpeuse à disque, ne pas employer une découpeuse dont la broche est endommagée – **risque d'accident !**

En cas de disques diamantés, tenir compte des flèches indiquant le sens de rotation prescrit.

Positionner correctement la rondelle de pression avant – serrer fermement la vis de serrage – faire tourner le disque à la main, en contrôlant le faux-ronde et le voile.

2.5.3 Stockage des disques à découper

Entreposer les disques au sec et à l'abri du gel, sur une surface plane, à des températures constantes – **risque de cassure et d'éclatement !**

Toujours veiller à ce que le disque ne cogne pas sur le sol ou contre des objets quelconques.

2.6 Avant la mise en route du moteur

S'assurer que la découpeuse à disque se trouve en parfait état pour un fonctionnement en toute sécurité – conformément aux indications des chapitres correspondants de la Notice d'emploi :

- Contrôler l'étanchéité du système d'alimentation en carburant, en examinant tout particulièrement les pièces visibles telles que le bouchon du réservoir, les raccords de flexibles, la pompe d'amorçage manuelle (seulement sur les machines munies d'une pompe d'amorçage manuelle). Ne pas démarrer le moteur en cas de manque d'étanchéité ou d'endommagement – **risque d'incendie !** Avant de remettre la machine en service, la faire réparer par le revendeur spécialisé.
- Disque convenant pour la matière à découper, en parfait état et correctement monté (sens de rotation, bonne fixation).
- Contrôler la bonne fixation du capot protecteur – si le capot protecteur est desserré, consulter le revendeur spécialisé.
- La gâchette d'accélérateur et le blocage de gâchette doivent fonctionner facilement – la gâchette d'accélérateur doit faire ressort et revenir d'elle-même en position de ralenti.

- Le curseur combiné / levier de commande universel / commutateur d'arrêt doit pouvoir être facilement amené dans la position **STOP** ou **0**.
- Contrôler le serrage du contact de câble d'allumage sur la bougie – un contact desserré peut provoquer un jaillissement d'étincelles risquant d'enflammer le mélange carburé qui aurait pu s'échapper – **risque d'incendie !**
- Contrôler le fonctionnement du frein de disque – lorsque le levier de frein est actionné, on peut faire tourner le disque à la main – après le relâchement du levier de frein, on ne peut plus faire tourner le disque. Lorsque le levier de frein n'est pas actionné, il ne doit pas être possible de faire tourner le disque.
- N'apporter aucune modification aux dispositifs de commande et de sécurité.
- Les poignées doivent être propres et sèches – sans huile ni autres salissures – un point très important pour que l'on puisse manier la découpeuse en toute sécurité.
- Pour le travail avec arrosage, prévoir une quantité d'eau suffisante.

Il est interdit d'utiliser la machine si elle ne se trouve pas en parfait état de fonctionnement – **risque d'accident !**

2.7 Mise en route du moteur

Aller au moins à 3 mètres du lieu où l'on a fait le plein et ne pas lancer le moteur dans un local fermé.

Pour lancer le moteur, il faut impérativement se tenir bien d'aplomb, sur une aire stable et plane – tenir fermement la machine – le disque ne doit toucher ni le sol, ni un objet quelconque et il ne doit pas non plus se trouver dans la coupe.

À la mise en route de la machine, le frein de disque est engagé. Si le disque à découper est immédiatement entraîné à la mise en route, ne pas travailler avec la découpeuse à disque – consulter le revendeur spécialisé. Faire réparer le frein de disque.

La machine doit être maniée par une seule personne – ne pas tolérer la présence d'autres personnes dans la zone de travail – pas même à la mise en route du moteur.

Ne pas lancer le moteur en tenant la machine à bout de bras – pour la mise en route du moteur, procéder comme décrit dans la Notice d'emploi.

Après le relâchement de la gâchette d'accélérateur, le disque tourne encore pendant quelques instants – **par inertie – risque de blessure !**

2.8 Maintien et guidage de la machine

Utiliser la découpeuse exclusivement pour le découpage en tenant la machine à la main.

2.8.1 Découpage en tenant la machine à la main

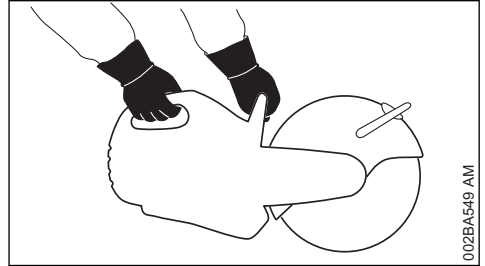

Toujours tenir fermement la machine à **deux mains** : main droite sur la poignée arrière – ceci est également valable pour les gauchers. Pour pouvoir guider la machine en toute sécurité, empoigner fermement la poignée tubulaire et la poignée de commande en les entourant avec les pouces.

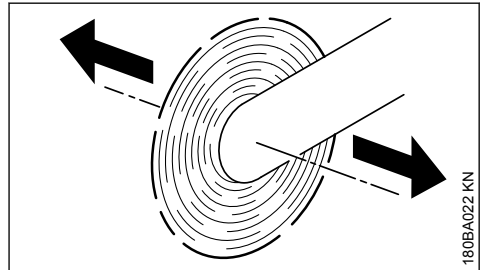

Lorsqu'on déplace une découpeuse dans le sens de la flèche alors que le disque est en rotation, cela engendre une force qui a tendance à faire basculer la machine.

L'objet à couper doit être posé fermement sur le sol et il faut toujours travailler en amenant la machine vers l'objet à découper – ne jamais procéder à l'inverse.

2.9 Capot protecteur

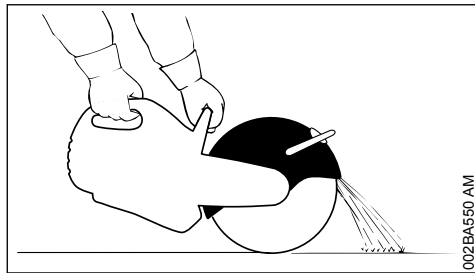

Ajuster correctement le capot protecteur qui recouvre le disque : de telle sorte que les particules de l'objet à découper soient déviées dans le sens opposé à l'utilisateur et à la machine.

Surveiller l'orientation du jet de particules projetées.

2.10 Pendant le travail

En cas d'urgence ou de danger imminent, arrêter immédiatement le moteur – placer le curseur combiné / le levier de commande universel / le commutateur d'arrêt sur la position **STOP** ou **0**.

Veiller à ce que le ralenti soit correctement réglé de telle sorte qu'après le relâchement de la gâchette d'accélérateur le disque ne soit plus entraîné et s'arrête.

Contrôler régulièrement et rectifier si nécessaire le réglage du ralenti. Si, avec le frein de disque desserré, le disque est entraîné au ralenti, malgré un réglage correct, faire réparer la machine par le revendeur spécialisé.

Dégager l'aire de travail – ne pas trébucher sur des obstacles, dans des trous ou des fossés.

Faire particulièrement attention sur un sol glissant – mouillé ou couvert de neige – de même qu'en travaillant à flanc de coteau ou sur un sol inégal etc. – **risque de dérapage !**

Ne pas travailler sur une échelle – ou sur un échafaudage instable – jamais à bras levés – jamais d'une seule main – **risque d'accident !**

Toujours se tenir dans une position stable et sûre.

Ne pas travailler seul – toujours rester à portée de voix d'autres personnes, pour pouvoir appeler quelqu'un au secours si nécessaire.

Ne tolérer la présence d'aucune autre personne dans la zone de travail – garder une distance suffisante par rapport à d'autres personnes, pour

ne pas les exposer au bruit et aux risques dus aux particules et objets projetés.

En travaillant avec des protège-oreilles, il faut faire tout particulièrement attention – des bruits signalant un danger (cris, signaux sonores etc.) sont moins bien perceptibles.

Faire des pauses à temps.

Travailler calmement, de manière bien réfléchie – seulement dans de bonnes conditions de visibilité et d'éclairage. Prendre les précautions utiles pour exclure le risque de blesser d'autres personnes.



Dès que le moteur est en marche, il dégage des gaz d'échappement toxiques. Ces gaz peuvent être inodores et invisibles, et renferment des hydrocarbures et du benzène imbrûlés. Ne jamais travailler avec cette machine dans des locaux fermés ou mal aérés – pas non plus si le moteur est équipé d'un catalyseur.

En travaillant dans des fossés, des dépressions de terrain ou des espaces restreints, toujours prendre soin d'assurer une ventilation suffisante – **danger de mort par intoxication !**

En cas de nausée, de maux de tête, de troubles de la vue (par ex. rétrécissement du champ de vision) ou de l'ouïe, de vertige ou de manque de concentration croissant, arrêter immédiatement le travail – ces symptômes peuvent, entre autres, provenir d'une trop forte concentration de gaz d'échappement dans l'air ambiant – **risque d'accident !**

Ne pas fumer en travaillant ou à proximité de la machine – **risque d'incendie !**

Si la machine a été soumise à des sollicitations sortant du cadre de l'utilisation normale (par ex. si elle a été soumise à des efforts violents, en cas de choc ou de chute), avant de la remettre en marche, il faut impérativement s'assurer qu'elle se trouve en parfait état de fonctionnement – voir également « Avant la mise en route du moteur ». Contrôler tout particulièrement l'étanchéité du système de carburant et la fiabilité des dispositifs de sécurité. Il ne faut en aucun cas continuer d'utiliser la machine si la sécurité de son fonctionnement n'est pas garantie. En cas de doute, consulter le revendeur spécialisé.

Ne pas travailler avec la commande d'accélérateur en position de démarrage – dans cette position de la gâchette d'accélérateur, la régulation du régime du moteur n'est pas possible.

Ne jamais toucher un disque en rotation avec la main ou toute autre partie du corps.

Examiner l'aire de travail. Éviter tout risque d'endommagement de conduites ou de câbles électriques.

Il est interdit d'utiliser la machine à proximité de matières combustibles et de gaz inflammables.

Ne pas couper des tuyaux, des fûts métalliques ou d'autres conteneurs sans être certain qu'ils ne renferment pas de substances volatiles ou inflammables.

Ne pas laisser tourner le moteur sans surveillance. Arrêter le moteur avant de quitter la machine (par ex. pour faire une pause).

À l'arrêt du moteur, le frein de disque est engagé. Si l'on pose la découpeuse sur le sol avec le disque en rotation et que l'on arrête le moteur dans cette position de la machine, à l'enclenchement du frein de disque la découpeuse peut basculer vers l'avant et le disque peut alors entrer en contact avec le sol – **et causer des dégâts matériels !**

Avant de poser la découpeuse à disque au sol :

- Arrêter le moteur.

- Attendre que le disque soit arrêté ou freiner le disque, jusqu'à l'arrêt, en le maintenant prudemment en contact avec une surface dure (par ex. une dalle de béton).



Vérifier fréquemment le disque à découper – le remplacer immédiatement s'il présente des fissures, des bombements ou d'autres dommages (par ex. des traces de surchauffe), car il pourrait casser – **risque d'accident !**

En cas de variation des caractéristiques de la machine au découpage (par ex. plus fortes vibrations, rendement de coupe réduit), interrompre le travail et éliminer les causes de ce changement.

2.11 Forces de réaction

Les forces de réaction les plus fréquentes sont le rebond et la traction.



Risques découlant du rebond – **le rebond peut causer des blessures mortelles.**

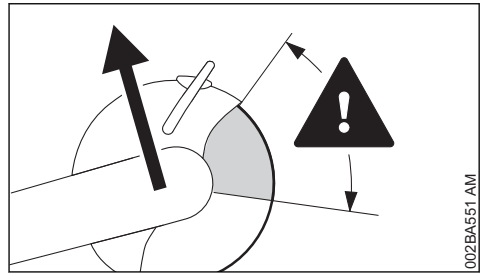

En cas de rebond (kick-back), la découpeuse est brusquement projetée vers l'utilisateur qui ne peut plus contrôler la machine.

Un rebond se produit par ex. lorsque le disque

- se coince – surtout dans le quart supérieur ;
- est fortement freiné en frottant contre un objet solide.

Frein de disque QuickStop

Lorsqu'il se déclenche, le frein de disque immobilise le disque en une fraction de seconde – voir le chapitre « Frein de disque » de la présente Notice d'emploi.

Pour réduire le risque de rebond :

- Travailler de façon réfléchie, en appliquant la technique qui convient.
- Toujours prendre la découpeuse à deux mains et la tenir fermement.

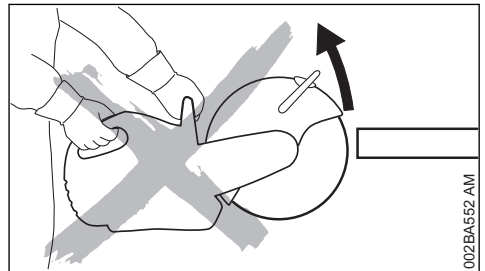

- Dans la mesure du possible, ne pas couper avec le quart supérieur du disque. Faire très attention en introduisant le disque dans une coupe – ne pas le gauchir ou l'introduire en frappant ou en forçant.

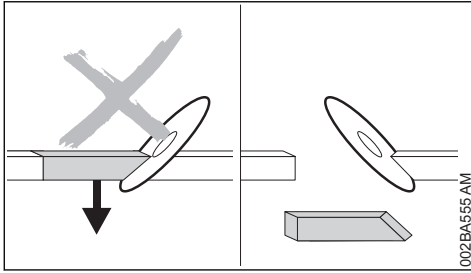

- Éviter tout effet de resserrage de la fente de coupe – la partie coupée ne doit pas freiner le disque.
- Il faut toujours s'attendre à ce que, par suite d'un déplacement de l'objet à découper ou pour une autre raison quelconque, la coupe se resserre et coince le disque.
- Fixer solidement l'objet à découper et le soutenir de telle sorte que la coupe reste ouverte pendant et après le découpage.
- C'est pourquoi les objets à découper ne doivent pas former un pont et ils doivent être bien calés pour qu'ils ne puissent pas rouler, glisser ou vibrer.

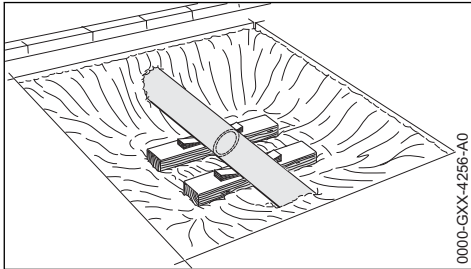

- Après avoir dégagé un tuyau, le soutenir par un moyen stable et offrant une portance suffisante et, le cas échéant, le caler avec des coins – toujours faire attention aux éléments de calage glissés sous le tuyau et veiller également à la stabilité du sol – les matériaux des sous-couches peuvent s'émietter et s'affaisser.
- Pour le découpage avec des disques diamantés, un arrosage est nécessaire.

2.11.1 Traction

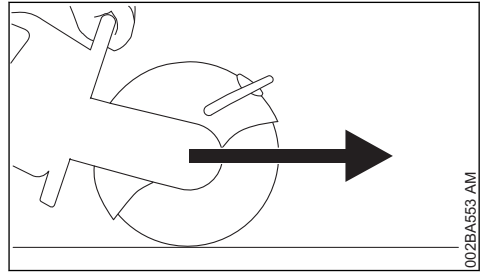

Lorsque le disque touche la surface supérieure de l'objet à découper, la découpeuse est attirée vers l'avant, dans le sens opposé à l'utilisateur.

2.12 Travail à la découpeuse



Introduire le disque dans la fente en le présentant à la verticale, sans le gauchir ni le soumettre à un effort latéral.



Ne pas utiliser la machine pour un meulage de côté ou un dégrossissage.

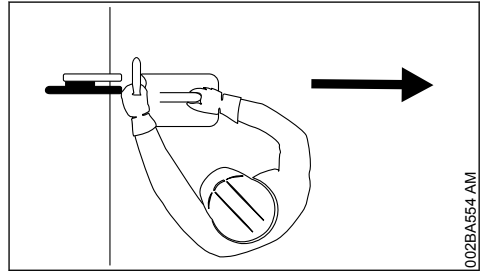

Se tenir de telle sorte qu'aucune partie du corps ne se trouve dans le prolongement du plan de coupe du disque. Veiller à disposer d'une liberté de mouvement suffisante. En particulier pour le travail dans des fosses ou des tranchées, veiller à ce qu'il y ait toujours un espace suffisant pour l'utilisateur et pour la chute de la partie à couper.

Ne pas trop se pencher vers l'avant. Ne jamais se pencher au-dessus du disque, tout particulièrement lorsque le capot protecteur est relevé.

Ne pas travailler à bras levés – c'est-à-dire à une hauteur supérieure aux épaules.

Utiliser la découpeuse exclusivement pour le découpage. Elle ne convient pas pour faire levier ou pour écarter ou soulever des objets.

Ne pas exercer de pression sur la découpeuse.

Déterminer tout d'abord la direction du découpage avant d'attaquer la coupe avec le disque à découper. Ne pas changer de direction au cours de la coupe. Ne jamais faire cogner la machine dans la fente de coupe ou frapper avec la machine – ne pas laisser tomber la machine dans la fente de coupe – **cela risquerait de casser des pièces !**

Dans le cas de disques diamantés : en cas de baisse du rendement de coupe, contrôler le mordant du disque diamanté. Le cas échéant, lui redonner du mordant. À cet effet, l'aviver en coupant brièvement des matières abrasives telles que du grès, du béton expansé ou de l'asphalte.

À la fin de la coupe, la découpeuse n'est plus soutenue dans la coupe, par le disque. L'utilisateur doit donc reprendre tout le poids de la machine – **risque de perte de contrôle !**



Au découpage de l'acier : la projection de particules incandescentes présente un **risque d'incendie !**

Veiller à ce que l'eau et la boue n'entrent pas en contact avec des câbles électriques sous tension – **risque d'électrocution !**

Tirer le disque dans la pièce à découper – ne pas pousser le disque dans la coupe. Une fois que des coupes ont été effectuées, ne pas les corriger avec la découpeuse à disque. Ne pas reprendre des coupes effectuées – casser les barrettes non coupées (par ex. à l'aide d'un marteau).

En cas d'utilisation de disques diamantés, un arrosage est nécessaire – utiliser par ex. la prise d'eau STIHL.

Compte tenu de la réduction du régime maximal de la broche, STIHL a conçu pour cette découpeuse un disque spécial en résine synthétique pour la coupe de l'acier. Ce disque à découper ne convient que pour le découpage à sec. Si un disque en résine synthétique de ce type est quand même mouillé, il perd son mordant et son rendement de coupe baisse. Si un disque à découper en résine synthétique de ce type est mouillé au cours de l'utilisation (par ex. dans une flaque d'eau ou par les résidus d'eau venant de conduites à découper) – ne pas augmenter la pression de coupe, mais maintenir la pression normale – **le disque risque de casser !** Des disques en résine synthétique dans cet état doivent être consommés immédiatement.

Avec des disques en résine synthétique conventionnels conçus pour des découpeuses à disque à haute vitesse périphérique, le rendement de coupe n'est pas satisfaisant et c'est pourquoi ces disques ne conviennent pas pour cette machine.

2.13 Vibrations

Au bout d'une assez longue durée d'utilisation de la machine, les vibrations peuvent provoquer une perturbation de l'irrigation sanguine des mains (« maladie des doigts blancs »).

Il n'est pas possible de fixer une durée d'utilisation valable d'une manière générale, car l'effet des vibrations dépend de plusieurs facteurs.

Les précautions suivantes permettent de prolonger la durée d'utilisation :

- garder les mains au chaud (porter des gants chauds) ;
- faire des pauses.

Les facteurs suivants raccourcissent la durée d'utilisation :

- tendance personnelle à souffrir d'une mauvaise irrigation sanguine (symptômes : doigts souvent froids, fourmillements) ;
- utilisation à de basses températures ambiantes ;
- effort exercé sur les poignées (une prise très ferme gêne l'irrigation sanguine).

Si l'on utilise régulièrement la machine pendant de longues périodes et que les symptômes indiqués ci-avant (par ex. fourmillements dans les doigts) se manifestent à plusieurs reprises, il est recommandé de se faire ausculter par un médecin.

2.14 Maintenance et réparations

La machine doit faire l'objet d'une maintenance régulière. Effectuer exclusivement les opérations de maintenance et les réparations décrites dans la Notice d'emploi. Faire exécuter toutes les autres opérations par un revendeur spécialisé.

STIHL recommande de faire effectuer les opérations de maintenance et les réparations exclusivement chez le revendeur spécialisé STIHL. Les revendeurs spécialisés STIHL participent régulièrement à des stages de perfectionnement et ont à leur disposition les informations techniques requises.

Utiliser exclusivement des pièces de rechange de haute qualité. En ne respectant pas ces prescriptions, on risquerait de causer un accident ou

d'endommager la machine. Pour toute question à ce sujet, s'adresser à un revendeur spécialisé.

STIHL recommande d'utiliser des pièces de rechange d'origine STIHL. Leurs caractéristiques sont optimisées tout spécialement pour cette machine, et pour répondre aux exigences de l'utilisateur.

Pour la réparation, la maintenance et le nettoyage, toujours **arrêter le moteur et débrancher le câble d'allumage de la bougie – risque de blessure** en cas de mise en route inopinée du moteur ! – Exception : réglage du carburateur et du ralenti.

Lorsque le contact du câble d'allumage est débranché de la bougie ou que la bougie est dévissée, ne jamais faire tourner le moteur avec le lanceur sans avoir préalablement placé le curseur combiné / le levier de commande universel / le commutateur d'arrêt en position **STOP** ou **0** – **risque d'incendie** par suite d'un jaillissement d'étincelles d'allumage à l'extérieur du cylindre.

Ne pas procéder à la maintenance de la machine à proximité d'un feu et ne pas non plus ranger la machine à proximité d'un feu – le carburant présente un **risque d'incendie** !

Contrôler régulièrement l'étanchéité du bouchon du réservoir à carburant.

Utiliser exclusivement une bougie autorisée par STIHL – voir « Caractéristiques techniques » – et dans un état impeccable.

Vérifier le câble d'allumage (isolement dans un état impeccable, bon serrage du raccord).

S'assurer que le silencieux est dans un état impeccable.

Ne pas travailler avec la machine si le silencieux est endommagé ou manque – **risque d'incendie** ! – **Lésions de l'ouïe** !

Ne pas toucher au silencieux très chaud – **risque de brûlure** !

Contrôler les butoirs en caoutchouc placés sur la face inférieure de la machine – le carter ne doit pas frotter par terre – **risque d'endommagement** !

L'état des éléments antivibratoires AV a une influence sur les caractéristiques du point de vue vibrations – c'est pourquoi il faut régulièrement contrôler les éléments AV.

Avant d'entreprendre le travail, contrôler le fonctionnement du frein de disque.

3 Exemples d'utilisation

3.1 Utiliser les disques diamantés exclusivement avec arrosage

3.1.1 Augmentation de la longévité et de la vitesse de coupe

Toujours arroser le disque à découper.

3.1.2 Lier la poussière

Arroser le disque avec un débit d'eau de 0,6 l/min au minimum.

3.1.3 Prise d'eau

- Prise d'eau de la machine, pour toute sorte d'alimentation en eau
- Réservoir d'eau sous pression d'une capacité de 10 l, pour lier la poussière

3.2 Utiliser les disques en résine synthétique à sec

Pour le découpage à sec, porter un masque anti-poussière approprié.

En cas de risque de dégagement de vapeurs ou de fumées (par ex. au découpage de matériaux composites), porter un **masque respiratoire**.

3.3 Consignes à suivre avec les disques diamantés et les disques en résine synthétique

3.3.1 Les objets à couper

- ne doivent pas être posés de telle sorte qu'ils forment un pont.
- doivent être bien calés pour qu'ils ne risquent pas de rouler ou de glisser.
- doivent être calés de telle sorte qu'ils ne vibrent pas.

3.3.2 Parties coupées

Pour traverser une cloison ou pour découper des échancrures etc., il est important de prévoir l'ordre chronologique des coupes. Toujours exécuter la dernière coupe de telle sorte que le disque ne risque pas d'être coincé et que la chute de la partie coupée ne présente pas de risque pour l'utilisateur de la machine.

Le cas échéant, laisser de petites barrettes non coupées pour retenir la partie découpée. Pour finir, casser ces barrettes.

Avant la séparation définitive de la partie découpée, il faut tenir compte :

- du poids de cette partie coupée.

- de son déplacement possible, après la séparation.
- du fait qu'elle peut se trouver sous contrainte.

En cassant les barrettes restantes pour la séparation de la partie coupée, veiller à ce que les aides éventuels ne s'exposent pas à des risques d'accident.

3.4 Coupe en plusieurs passes

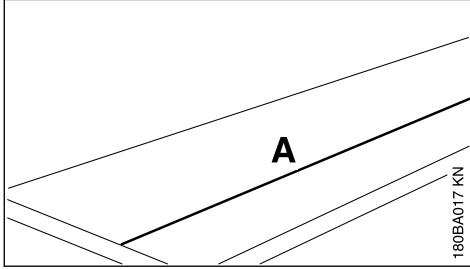

- ▶ Tracer la ligne de coupe (A).

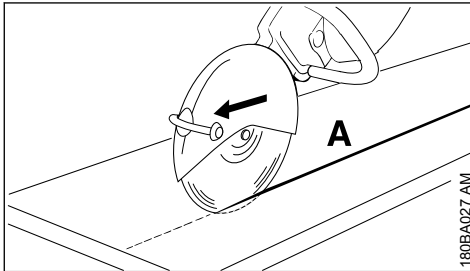

- ▶ Travailler en suivant la ligne de coupe. Pour des corrections éventuellement nécessaires, ne pas gauchir le disque, mais se repositionner et attaquer une nouvelle coupe – à chaque passe, la profondeur de coupe devrait atteindre au maximum 5 à 6 cm. Si la matière est plus épaisse, procéder en plusieurs passes.

3.5 Découpage de dalles

- ▶ Caler la dalle (par ex. sur une surface antidérapante, un lit de sable).

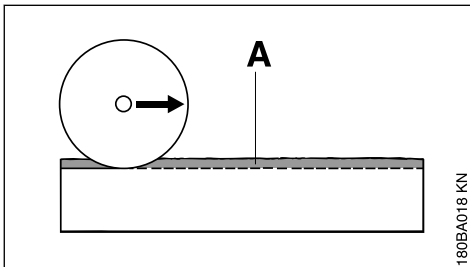

- ▶ Meuler une rainure de guidage (A) en suivant la ligne marquée.

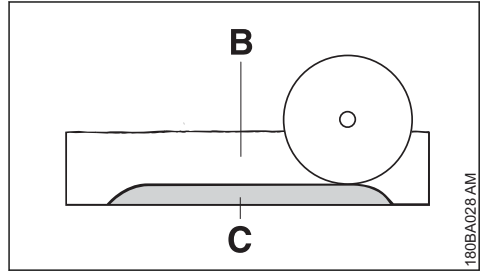

- ▶ Approfondir la fente de la coupe (B).
- ▶ Laisser une petite barrette (C) à casser après la coupe.
- ▶ Aux extrémités de la coupe, traverser complètement la dalle, pour éviter l'éclatement des bords.
- ▶ Casser la barrette non coupée de la dalle.

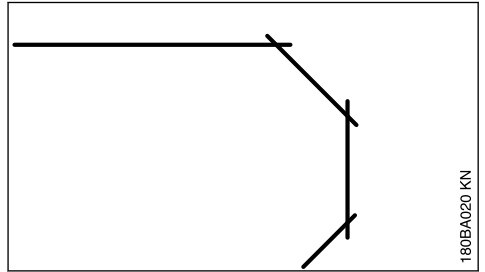

- ▶ Pour décrire une courbe, procéder en plusieurs phases – veiller à ne pas gauchir le disque.

3.6 Découpage de tuyaux ou de corps cylindriques et creux

- ▶ Caler les tuyaux ou les corps cylindriques et creux de telle sorte qu'ils ne vibrent pas, ne glissent pas et ne risquent pas de rouler.
- ▶ Tenir compte de la chute et du poids de la partie à découper.
- ▶ Déterminer et marquer la ligne de coupe, en évitant les armatures, surtout dans le sens de la coupe.
- ▶ Déterminer l'ordre chronologique des coupes.
- ▶ Meuler une rainure de guidage le long de la ligne de coupe marquée.

- ▶ Approfondir la fente de coupe le long de la rainure de guidage – respecter la profondeur de coupe recommandée pour chaque passe – pour des corrections éventuellement nécessaires, ne pas gauchir le disque, mais se repositionner et attaquer une nouvelle coupe – le cas échéant, laisser de petites barrettes pour maintenir la partie à découper en place. Caser ces barrettes après avoir terminé la dernière coupe prévue.

3.7 Découpage d'un tube en béton

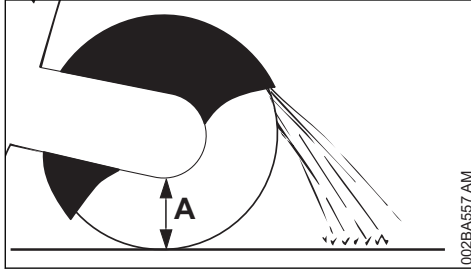

La procédure dépend du diamètre extérieur du tube et de la profondeur de coupe maximale possible avec le disque à découper (A).

- ▶ Caler le tube de telle sorte qu'il ne vibre pas, ne glisse pas et ne risque pas de rouler.
- ▶ Tenir compte du poids, des contraintes et de la chute de la partie à découper.

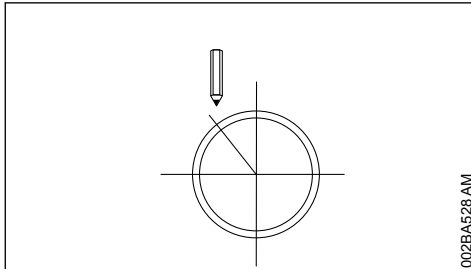

- ▶ Déterminer et marquer le tracé de la coupe.
- ▶ Déterminer l'ordre chronologique des coupes.

Si le diamètre extérieur est inférieur à la profondeur de coupe maximale

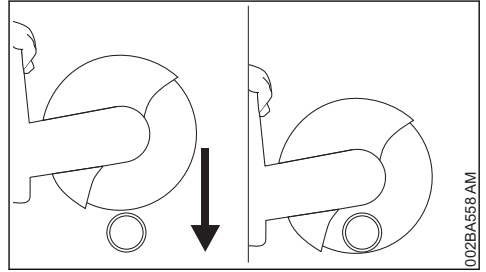

- ▶ Exécuter **une** coupe de haut en bas.

Si le diamètre extérieur est supérieur à la profondeur de coupe maximale

Bien prévoir le déroulement du travail, avant de commencer. Il est nécessaire d'exécuter **plusieurs** coupes – en respectant l'ordre chronologique correct.

- ▶ Fermer le capot protecteur, illustration A.

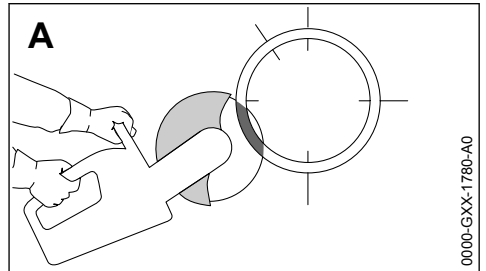

- ▶ Toujours commencer en bas, illustration A.
- ▶ Ouvrir le capot protecteur, illustration B.

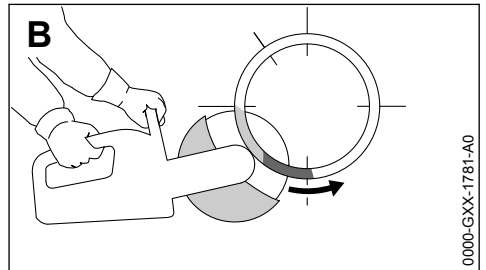

- ▶ Accélérer à pleins gaz et plonger le disque dans la coupe déjà commencée, illustration B.
- ▶ Poursuivre la coupe vers le bas, jusqu'au-delà du centre du tube, illustration B.
- ▶ Fermer le capot protecteur, illustration C.

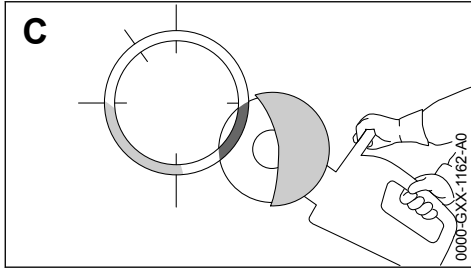

- ▶ Couper le côté opposé, illustration C.
- ▶ Ouvrir le capot protecteur, illustration D.

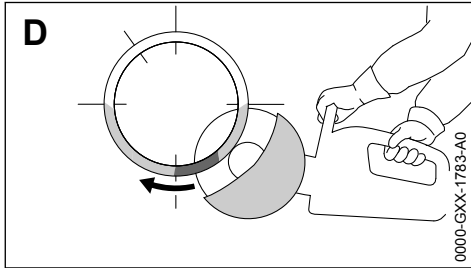

- ▶ Accélérer à pleins gaz et plonger le disque dans la coupe déjà commencée, illustration D.
- ▶ Poursuivre la coupe vers le bas, jusqu'au-delà du centre du tube, illustration D.
- ▶ Fermer le capot protecteur, illustration E.

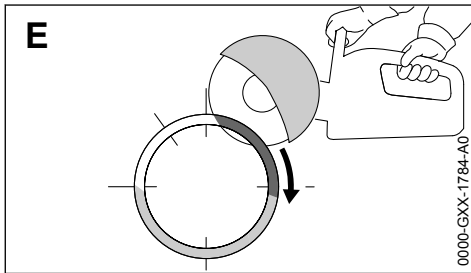

- ▶ Exécuter la première coupe latérale sur la moitié supérieure du tube, illustration E.

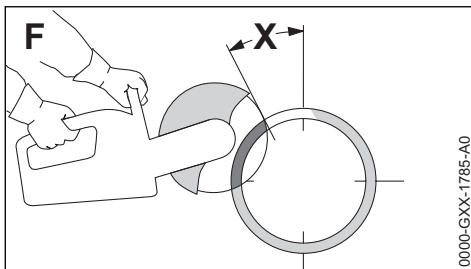

- ▶ Exécuter la deuxième coupe latérale dans la zone marquée – ne couper en aucun cas dans

la zone de la dernière coupe (X) prévue, pour que la partie du tube à couper reste encore bien maintenue dans sa position, illustration F.

Il faut absolument avoir effectué toutes les coupes inférieures et latérales avant d'entreprendre la coupe supérieure.

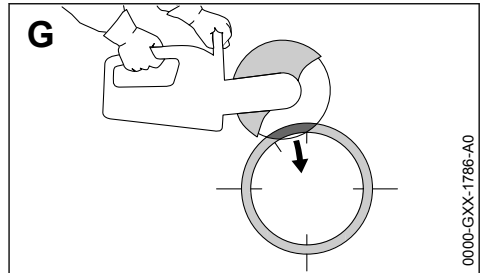

- ▶ Toujours exécuter la dernière coupe par le haut (env. 15 % de la circonférence du tube), illustration G.

3.8 Découpage d'une ouverture dans un tube en béton

L'ordre chronologique des coupes (1 à 4) est important :

- ▶ Couper tout d'abord les zones difficilement accessibles.

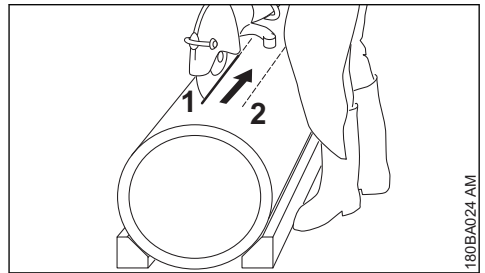

- ▶ Toujours exécuter les coupes de telle sorte que le disque ne risque pas d'être coincé.

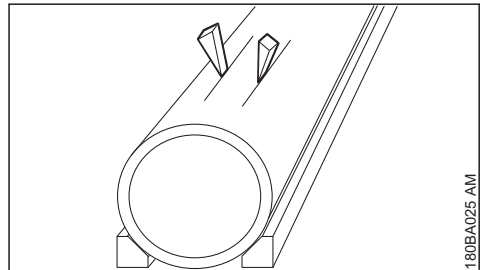

- ▶ Utiliser des coins et/ou laisser de petites barrettes non coupées, à casser une fois que les coupes auront été exécutées.

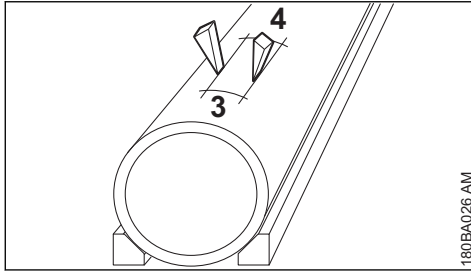

- ▶ Si, après l'exécution des coupes prévues, la partie découpée reste dans l'ouverture (en étant retenue par les coins insérés et/ou des barrettes non coupées), il ne faut pas effectuer d'autres coupes – mais dégager la partie coupée en cassant les barrettes restantes.

4 Disques à découper

Les disques à découper sont soumis à de très fortes sollicitations, tout particulièrement lorsqu'ils sont utilisés pour le découpage à main levée.

C'est pourquoi il faut utiliser exclusivement les disques à découper compatibles pour l'utilisation sur des machines tenues à la main, conformément à la norme EN 13236 (disques diamantés) ou EN 12413 (disques en résine synthétique), et portant les marques d'identification pertinentes. Respecter la vitesse de rotation maximale admissible pour le disque à découper utilisé – **risque d'accident !**

Les disques de haute qualité mis au point par STIHL en collaboration avec des constructeurs de disques à découper renommés sont parfaitement adaptés à chaque application ainsi qu'à la puissance du moteur de la découpeuse à disque.

Ils sont d'une excellente qualité constante.

4.1 Transport et stockage

- Lors du transport et du stockage, ne pas exposer les disques en plein soleil ou à une autre source de chaleur ;
- éviter les chocs et les à-coups ;
- empiler les disques à découper à plat, sur une surface plane – à un endroit sec et, dans la mesure du possible, à des températures constantes – en les laissant dans leur emballage d'origine ;
- ne pas stocker les disques à proximité de liquides corrodants ;
- conserver les disques à l'abri du gel.

5 Disques en résine synthétique

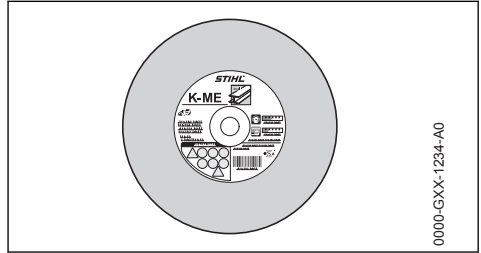

Types :

- Pour l'utilisation à sec

Compte tenu de la réduction du régime maximal de la broche, STIHL a conçu pour cette découpeuse un disque spécial en résine synthétique pour la coupe de l'acier. Ce disque à découper ne convient que pour le découpage à sec.

Ne pas couper d'autres matériaux – **risque d'accident !**

Avec des disques en résine synthétique conventionnels conçus pour des découpeuses à disque à haute vitesse périphérique, le rendement de coupe n'est pas satisfaisant et c'est pourquoi ces disques ne conviennent pas pour cette machine.

6 Disques diamantés

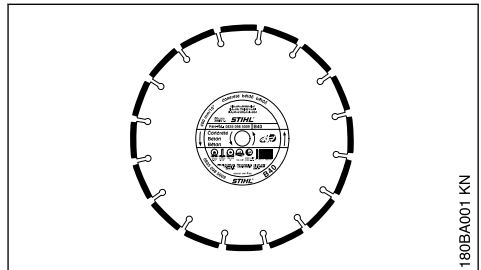

Pour l'utilisation avec arrosage

Le choix du disque diamanté qui convient et son utilisation correcte garantissent la rentabilité du travail en évitant une usure rapide. La dénomination abrégée indiquée sur

- l'étiquette ;
- l'emballage (tableau donnant des recommandations pour l'utilisation) aide à choisir le disque le mieux approprié pour chaque travail.

Suivant leur version, les disques diamantés STIHL conviennent pour découper les matières suivantes :

- Asphalte
- Béton
- Pierre (roche dure)
- Béton abrasif
- Béton frais
- Briques
- Tuyaux en grès
- Tubes en fonte ductile

Ne pas couper d'autres matériaux – **risque d'accident !**

Ne jamais utiliser des disques diamantés à flancs abrasifs, car ces disques risqueraient de se coincer dans la coupe et de provoquer un rebond extrême – **risque d'accident !**

6.1 Dénominations abrégées

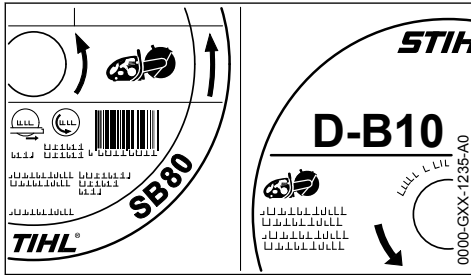

La dénomination abrégée est une combinaison de lettres et de chiffres qui peut comporter jusqu'à quatre caractères :

- Les lettres indiquent le domaine d'utilisation principal du disque considéré.
- Les chiffres précisent la classe de performance du disque diamanté STIHL.

6.2 Faux-rond et voile

L'état impeccable du palier de broche de la découpeuse est une condition essentielle pour une grande longévité et un bon rendement du disque diamanté.

Le fait d'utiliser le disque sur une découpeuse dont le palier de broche présente un défaut peut causer un faux-rond ou un voile.

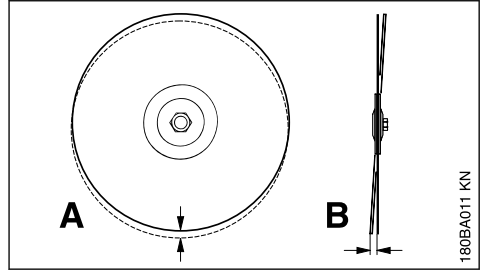

En cas de faux-rond excessif (A), les segments diamantés sont soumis à de trop fortes sollicitations et deviennent extrêmement chauds. Les contraintes thermiques peuvent causer une fissuration du corps de la lame et les segments peuvent être détremés par une surchauffe.

En cas de voile (B), les sollicitations thermiques augmentent et la fente de coupe est plus large.

6.3 Usure du corps

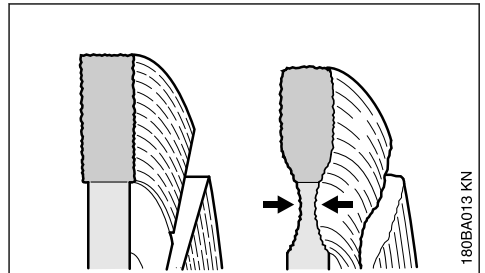

En découpant le revêtement des routes, ne pas pénétrer dans la sous-couche (souvent constituée d'un lit de cailloutis) – le fait que l'on coupe dans la sous-couche en cailloutis est bien reconnaissable au dégagement de poussière claire – dans ces conditions, le corps du disque peut être soumis à une usure excessive – **le disque risque de casser !**

6.4 Arêtes rapportées, mordant

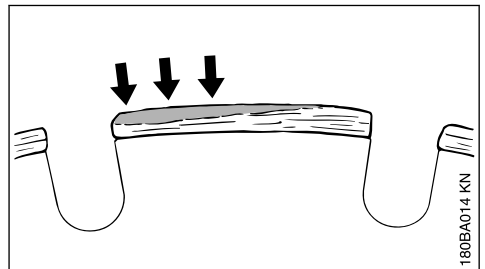

Par arêtes rapportées on entend le dépôt gris clair qui se forme en haut des segments diamantés. Ce dépôt engorge les diamants et les segments perdent leur mordant.

Des arêtes rapportées peuvent se former dans les situations suivantes :

- Coupe de matière extrêmement dure (par ex. du granit).
- Utilisation incorrecte, par ex. avec une force d'avance excessive.

Les arêtes rapportées augmentent les vibrations, réduisent le rendement de coupe et produisent un jaillissement d'étincelles.

Aux premiers signes de formation d'arêtes rapportées, il faut immédiatement « redonner du mordant » au disque diamanté – à cet effet, couper brièvement une matière abrasive telle que du grès, du béton expansé ou de l'asphalte.

L'arrosage évite la formation d'arêtes rapportées.

6.5 Élimination des défauts

6.5.1 Disque à découper

Défaut	Cause	Remède
Arêtes ou bords de coupe pas nets, coupe irrégulière	Faux-rond ou voile	Consulter le revendeur spécialisé ¹⁾
Forte usure sur les flancs des segments	Mouvement oscillant du disque	Utiliser un disque neuf
Bords de coupe pas nets, coupe irrégulière, aucun rendement de coupe, jaillissement d'étincelles	Le disque a perdu son mordant ; formation d'arêtes rapportées sur les segments, dans le cas de disques pour roche	Pour redonner du mordant au disque pour roche, couper brièvement une matière abrasive ; dans le cas d'un disque pour asphalte, le remplacer
Manque de rendement de coupe, forte usure des segments	Le disque tourne dans le mauvais sens	Monter le disque de telle sorte qu'il tourne dans le bon sens
Ébréchures ou fissures dans le corps du disque ou les segments	Surcharge	Utiliser un disque neuf
Usure du corps	Découpage de matières pour lesquelles le disque ne convient pas	Utiliser un disque neuf ; le cas échéant, au découpage, tenir compte des couches de différentes matières

7 Frein de disque



Cette découpeuse à disque est munie du frein de disque STIHL QuickStop.

À la mise en route de la machine, le frein de disque est engagé. Après la mise en route de la machine, il faut desserrer le frein de disque.

¹⁾ STIHL recommande de s'adresser au revendeur spécialisé STIHL

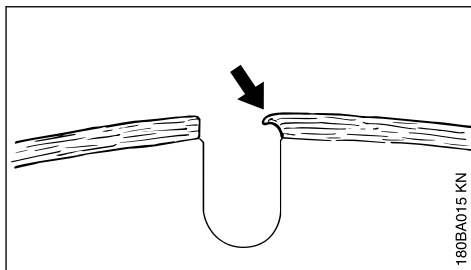

Si l'on poursuit le travail avec des segments engorgés, manquant de mordant, ces segments peuvent se ramollir sous l'effet de la forte chaleur dégagée – la solidité du corps du disque surchauffé se dégrade – cela peut engendrer des contraintes nettement reconnaissables aux mouvements oscillants du disque. Ne pas poursuivre le travail avec ce disque – **risque d'accident !**

7.1 Contrôle du fonctionnement du frein de disque

Chaque fois, avant de commencer le travail

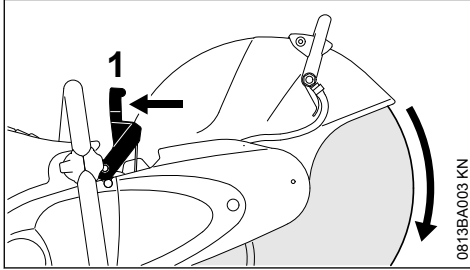

- ▶ Actionner le levier de frein (1) en direction de la poignée tubulaire et le maintenir – il doit être possible de faire tourner le disque à la main.
- ▶ Relâcher le levier de frein (1) – le frein de disque est engagé – il ne doit pas être possible de faire tourner le disque à la main.
- ▶ S'il est possible de faire tourner le disque à découper sans que le levier de frein (1) soit actionné : ne pas travailler avec la découpeuse à disque – consulter le revendeur spécialisé. Faire réparer le frein de disque.

Le frein de disque doit être propre, et il doit pouvoir fonctionner facilement.

7.2 Desserrage du frein de disque

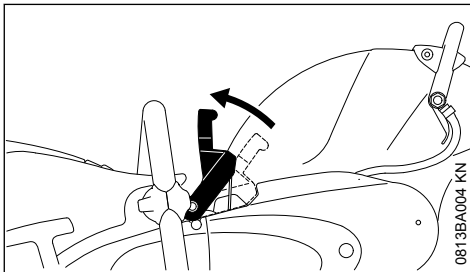

- ▶ Le moteur étant en marche, actionner le levier de frein en direction de la poignée tubulaire et le relâcher – le frein de disque est desserré.

AVIS

Avant d'accélérer et avant d'entreprendre le travail avec la découpeuse, il faut débloquer le frein de disque.

Un régime moteur élevé avec frein de disque engagé provoque, au bout de quelques instants seulement, une détérioration du moteur, de l'embrayage et du frein de disque.

7.3 S'il n'est pas possible de desserrer le frein de disque lorsque le moteur est en marche

- Une maintenance du frein de disque est nécessaire.
- Signe qu'une réparation du frein de disque est nécessaire

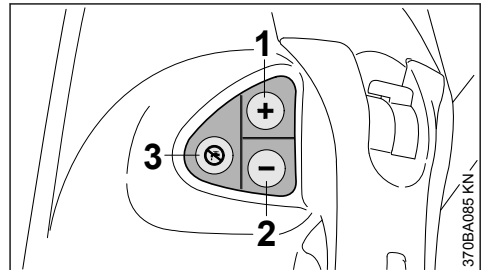

- ▶ Avec le moteur en marche, appuyer sur la touche (3) du tableau de commande pendant 3 secondes.
- ▶ Actionner le levier de frein en direction de la poignée tubulaire et le relâcher.

S'il est possible de desserrer le frein de disque de cette manière, une maintenance du frein de disque est nécessaire.

- ▶ Poursuivre le travail et, après le travail, consulter un revendeur spécialisé STIHL.
- ▶ Faire effectuer la maintenance nécessaire du frein de disque.

Cette procédure doit être répétée à chaque mise en route du moteur. Le nombre de répétitions de cette procédure est enregistré dans le boîtier électronique.

S'il n'est toujours pas possible de desserrer le frein de disque, une réparation du frein de disque est nécessaire.

- ▶ Arrêter le travail et consulter un revendeur spécialisé STIHL.
- ▶ Faire réparer le frein de disque.

7.4 Tension de la courroie poly-V avant

La courroie poly-V fait partie du frein de disque.

Si la courroie poly-V avant patine ou couine à l'accélération ou au cours du travail, il est probable que cette courroie poly-V avant ne soit pas correctement tendue. Le disque à découper risque de s'arrêter dans la coupe.

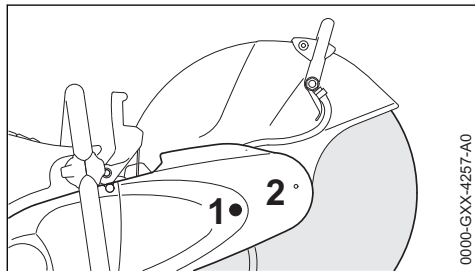

0000-GXX-4257-A0

- ▶ Dévisser la vis (1).
- ▶ Enlever le capot protecteur (2).

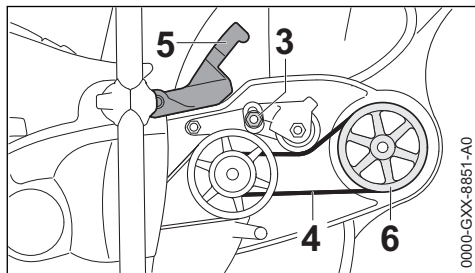

0000-GXX-8851-A0

- ▶ Desserrer l'écrou (3). La courroie poly-V avant (4) est tendue.
- ▶ Actionner le levier de frein (5) en direction de la poignée tubulaire et le retenir.
- ▶ Tourner la poulie (6) de 3 tours. La tension initiale est uniformément répartie.
- ▶ Relâcher le levier de frein (5).
- ▶ Serrer l'écrou (3) à un couple de 20 Nm.

! AVERTISSEMENT

Pour garantir le bon fonctionnement du frein de disque, il faut que l'écrou soit serré au couple de serrage indiqué. Si l'on ne peut pas garantir que l'écrou soit serré au couple de serrage correct, faire retendre la courroie poly-V avant par un revendeur spécialisé STIHL.

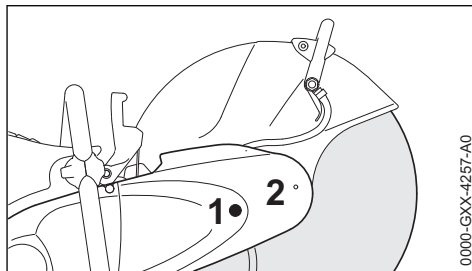

0000-GXX-4257-A0

- ▶ Mettre le couvercle (2) en place.
- ▶ Visser et serrer la vis (1).

Si une courroie poly-V patine ou couine à l'accélération ou au cours du travail, il est probable qu'une courroie poly-V soit usée. Le disque à découper risque de s'arrêter dans la coupe et le frein de disque risque de ne plus fonctionner correctement.

- ▶ Arrêter le travail et consulter un revendeur spécialisé STIHL.
- ▶ Faire réparer le frein de disque.

7.5 Maintenance du frein de disque

Le frein de disque est soumis à l'usure, sous l'effet de la friction. Afin qu'il puisse assumer sa fonction, il doit faire l'objet d'une maintenance périodique à effectuer par un personnel doté de la formation requise. STIHL recommande de faire effectuer les opérations de maintenance et les réparations exclusivement chez le revendeur spécialisé STIHL.

- ▶ Si une maintenance ou une réparation du frein de disque s'avère nécessaire, l'utilisateur de la machine en est averti à la mise en route du moteur et au desserrage du frein de disque, voir section « Contrôle du fonctionnement du frein de disque » et « Desserrage du frein de disque » au chapitre « Frein de disque ».

8 Commande électronique d'arrosage

Les découpeuses à disque STIHL peuvent être équipées d'une commande électronique d'arrosage.

La commande électronique d'arrosage permet de débiter la quantité d'eau optimale pour arroser le disque à découper. Aucun arrosage n'a lieu au ralenti.

8.1 Avant d'entreprendre le travail

- Se familiariser avec la manipulation des commandes avant de mettre le moteur en marche.

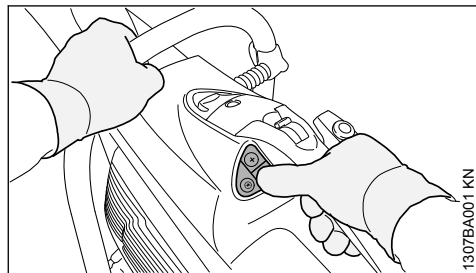

- Toutes les touches du tableau de commande peuvent être actionnées avec le pouce de la main droite – la main droite doit alors toujours rester sur la poignée arrière.
- La main gauche doit toujours rester sur la poignée tubulaire.

8.2 Tableau de commande

Une fois que le moteur est en marche, il est possible d'activer ou de désactiver la commande électronique d'arrosage et de régler le débit d'eau.

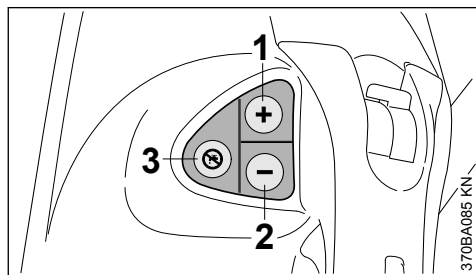

- 1 Touche (+) :** activation de la commande électronique d'arrosage ou augmentation du débit d'eau d'arrosage du disque
- 2 Touche (-) :** activation de la commande électronique d'arrosage ou réduction du débit d'eau d'arrosage du disque
- 3 Désactivation de la commande électronique d'arrosage – le disque n'est plus arrosé**

8.3 Travail avec la commande électronique d'arrosage

- Mettre le moteur en route, voir « Mise en route / arrêt du moteur ».
- Donner une impulsion sur la touche (+) ou (-) avec le pouce de la main droite – la main droite doit alors toujours rester sur la poignée arrière, et la main gauche doit toujours rester sur la poignée tubulaire – au ralenti, le disque à découper n'est pas encore arrosé.

Durant le travail, le disque est arrosé avec le débit d'eau réglé.

- Au besoin, adapter le débit d'eau – à cet effet, appuyer sur le bouton (+) ou sur le bouton (-) avec le pouce de la main droite, autant que nécessaire pour obtenir le débit d'eau requis – la main droite ne doit alors jamais lâcher la poignée arrière et la main gauche doit toujours rester sur la poignée tubulaire.

Lorsqu'à la fin d'une coupe la découpeuse à disque tourne au ralenti, le disque n'est plus arrosé – mais la commande électronique d'arrosage reste activée. Dès qu'on poursuit le travail, l'arrosage du disque à découper reprend automatiquement, avec le dernier débit préalablement réglé.

Lorsqu'on arrête le moteur et qu'on le remet en marche, la commande électronique d'arrosage est désactivée.

8.4 Maintenance et entretien

Si au cours du travail le débit d'eau est insuffisant ou nul, bien que la commande électronique d'arrosage soit activée :

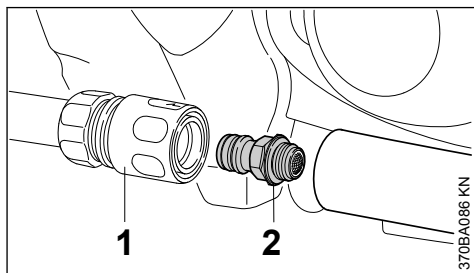

- Débrancher le raccord rapide (1).
- Dévisser la « prise d'eau avec tamis » (2) et la nettoyer sous l'eau courante – le tamis reste sur la prise d'eau.

Si, bien que le tamis ait été nettoyé, le débit d'eau n'est pas suffisant ou le disque n'est plus arrosé, consulter le revendeur spécialisé.

9 Montage□/ remplacement du disque

Ne monter ou remplacer le disque qu'avec moteur à l'arrêt – curseur combiné en position **STOP** ou **0**.

9.1 Blocage de l'arbre

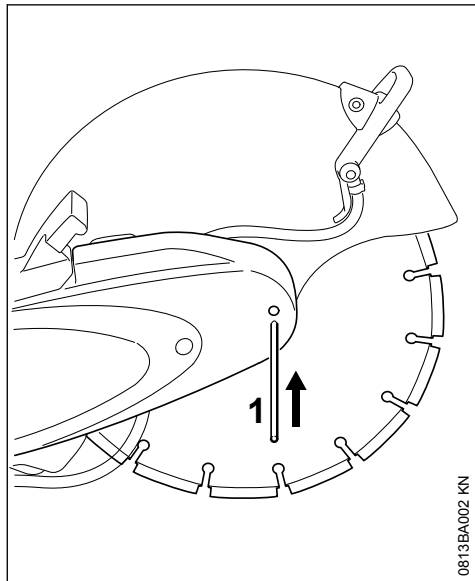

- ▶ Introduire le mandrin de blocage (1) à travers le trou du protecteur de la courroie ;
- ▶ actionner le levier de frein et le maintenir actionné ;
- ▶ faire tourner l'arbre à l'aide de la clé multiple, jusqu'à ce que le mandrin de blocage (1) se prenne dans l'orifice situé de l'autre côté ;
- ▶ relâcher le levier de frein.

9.2 Démontage du disque

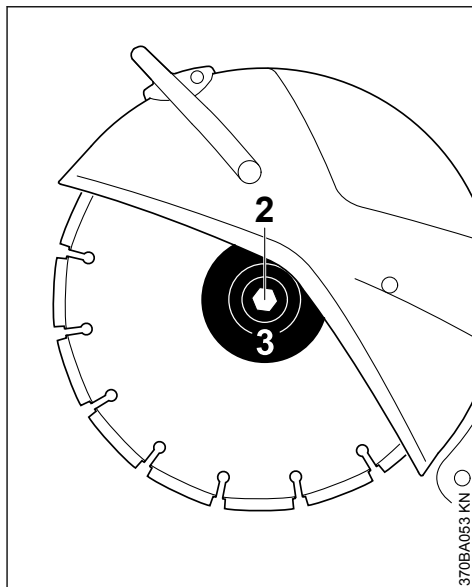

- ▶ À l'aide de la clé multiple, desserrer et dévisser la vis à six pans (2) ;
- ▶ enlever de l'arbre la rondelle de pression avant (3) et le disque.

9.3 Montage du disque

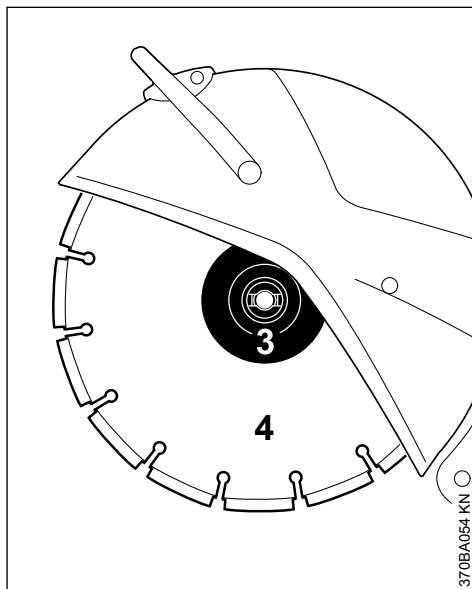

- ▶ Installer le disque (4) ;

**AVERTISSEMENT**

Avec les disques diamantés, tenir compte des flèches indiquant le sens de rotation prescrit.

- ▶ poser la rondelle de pression avant (3) – les ergots d'arrêt de la rondelle de pression avant (3) doivent se prendre dans les rainures de l'arbre ;
- ▶ visser la vis à six pans et la **serrer fermement** avec la clé multiple – si l'on utilise une clé dynamométrique, respecter le couple de serrage indiqué dans les « Caractéristiques techniques » ;
- ▶ extraire le mandrin de blocage du protecteur de la courroie.

**AVERTISSEMENT**

Ne jamais utiliser simultanément deux disques à découper – **ils risqueraient de casser** par suite d'une usure irrégulière – **risque de blessure** !

10 Carburant

Le moteur doit être alimenté avec un mélange d'essence et d'huile moteur.

**AVERTISSEMENT**

Éviter un contact direct de la peau avec le carburant et l'inhalation des vapeurs de carburant.

10.1 STIHL MotoMix

STIHL recommande l'utilisation du carburant STIHL MotoMix. Ce mélange prêt à l'usage ne contient ni benzène, ni plomb. Il se distingue par un indice d'octane élevé et présente l'avantage de toujours garantir le taux de mélange qui convient.

Le carburant STIHL MotoMix est mélangé avec de l'huile STIHL HP Ultra pour moteurs deux-temps, pour garantir la plus grande longévité du moteur.

Le MotoMix n'est pas disponible sur tous les marchés.

10.2 Composition du mélange

AVIS

Des essences et huiles qui ne conviennent pas ou un taux de mélange non conforme aux prescriptions peuvent entraîner de graves avaries du moteur. Des essences et huiles moteur de qualité inférieure risquent de détériorer le moteur, les bagues d'étanchéité, les conduites et le réservoir à carburant.

10.2.1 Essence

Utiliser seulement de **l'essence de marque** – sans plomb ou avec plomb – dont l'indice d'octane atteint au moins 90 RON.

Une essence à teneur en alcool supérieure à 10 % peut causer des perturbations du fonctionnement des moteurs équipés d'un carburateur à réglage manuel et c'est pourquoi il convient de ne pas l'employer sur ces moteurs.

Les moteurs équipés de la M-Tronic développent leur pleine puissance également avec une essence dont la teneur en alcool atteint jusqu'à 25 % (E25).

10.2.2 Huile moteur

Si l'on compose soi-même le mélange de carburant, il est seulement permis d'utiliser de l'huile STIHL pour moteur deux-temps ou une autre huile moteur hautes performances des classes JASO FB, JASO FC, JASO FD, ISO-L-EGB, ISO-L-EGC ou ISO-L-EGD.

STIHL prescrit l'utilisation de l'huile HP ultra ou d'une huile moteur hautes performances de même qualité afin de garantir le respect des normes antipollution sur toute la durée de vie de la machine.

10.2.3 Taux du mélange

Avec de l'huile moteur deux-temps STIHL 1:50 ; 1:50 = 1 volume d'huile + 50 volumes d'essence

10.2.4 Exemples

Essence	Huile deux-temps STIHL 1:50	
	Litres	(ml)
1	0,02	(20)
5	0,10	(100)
10	0,20	(200)
15	0,30	(300)
20	0,40	(400)
25	0,50	(500)

- ▶ Verser dans un bidon homologué pour carburant d'abord l'huile moteur, puis l'essence – et mélanger soigneusement.

10.3 Stockage du mélange

Stocker le mélange exclusivement dans des bidons homologués pour le carburant, à un endroit sec, frais et sûr, à l'abri de la lumière et des rayons du soleil.

Le mélange vieillit – ne préparer le mélange que pour quelques semaines à l'avance. Ne pas stocker le mélange pendant plus de 30 jours. Sous l'effet de la lumière, des rayons du soleil ou de températures trop basses ou trop fortes, le mélange peut se dégrader plus rapidement et devenir inutilisable au bout d'une très courte période.

Le carburant STIHL MotoMix peut toutefois être stocké, sans inconvénient, durant une période maximale de 2 ans.

- ▶ Avant de faire le plein, agiter vigoureusement le bidon de mélange.



AVERTISSEMENT

Une pression peut s'établir dans le bidon – ouvrir le bouchon avec précaution.

- ▶ Nettoyer régulièrement et soigneusement le réservoir à carburant et les bidons.

Pour l'élimination des restes de carburant et du liquide employé pour le nettoyage, procéder conformément à la législation et de façon écologique !

11 Ravitaillement en carburant



11.1 Préparatifs

- ▶ Avant de faire le plein, nettoyer le bouchon du réservoir et son voisinage, afin qu'aucune impureté ne risque de pénétrer dans le réservoir ;
- ▶ positionner la machine de telle sorte que le bouchon du réservoir soit orienté vers le haut.



AVERTISSEMENT

Ne jamais utiliser un outil pour ouvrir le bouchon de réservoir à baïonnette. En effet, cela pourrait endommager le bouchon et du carburant risquerait de s'échapper.

11.2 Ouverture du bouchon

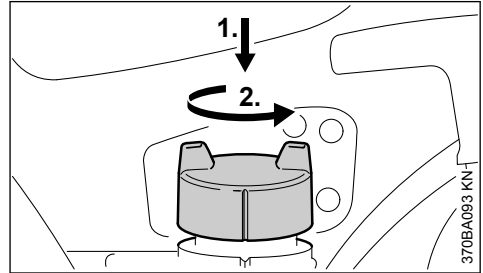

- ▶ À la main, enfoncer le bouchon jusqu'en butée, tourner dans le sens inverse des aiguilles d'une montre (env. 1/8 de tour) et enlever le bouchon.

11.3 Ravitaillement en carburant

En faisant le plein, ne pas renverser du carburant et ne pas remplir le réservoir jusqu'au bord. STIHL recommande d'utiliser le système de remplissage STIHL pour carburant (accessoire optionnel).

11.4 Fermeture du bouchon

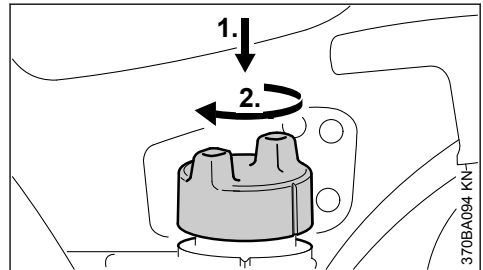

- ▶ Présenter le bouchon et le faire tourner jusqu'à ce qu'il glisse dans la prise à baïonnette ;
- ▶ à la main, pousser le bouchon jusqu'en butée vers le bas et le faire tourner dans le sens des aiguilles d'une montre (env. 1/8 de tour) jusqu'à ce qu'il s'encliquette.

11.5 Contrôle du verrouillage

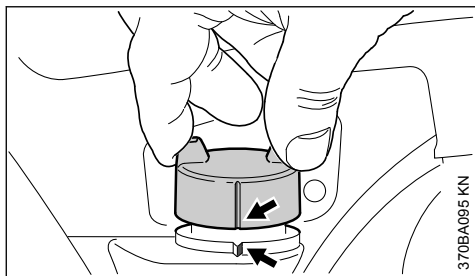

370BA095 KN

- ▶ Saisir le bouchon – le bouchon est correctement verrouillé s'il est impossible de l'enlever et que les marques (flèches) du bouchon et du réservoir à carburant coïncident.

Si le bouchon s'enlève ou si les marques ne coïncident pas, refermer le bouchon – voir les sections « Fermeture du bouchon » et « Contrôle du verrouillage ».

11.6 Remplacement de la crépine d'aspiration de carburant une fois par an

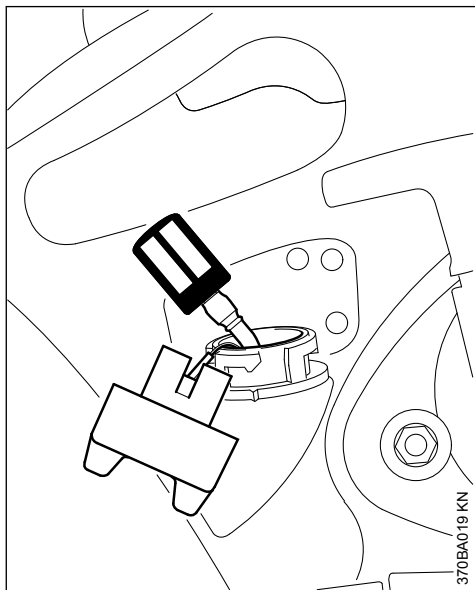

370BA019 KN

- ▶ Vider le réservoir à carburant ;
- ▶ à l'aide d'un crochet, sortir la crépine d'aspiration du réservoir et l'extraire du tuyau flexible ;
- ▶ enfoncer la crépine d'aspiration neuve dans le tuyau flexible ;

- ▶ mettre la crépine d'aspiration dans le réservoir.

12 Mise en route / arrêt du moteur

12.1 Contrôle du fonctionnement du frein de disque

Chaque fois, avant de commencer le travail

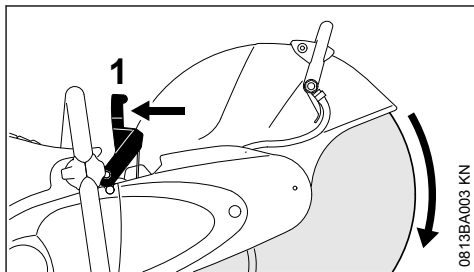

0813BA003 KN

- ▶ Actionner le levier de frein (1) en direction de la poignée tubulaire et le maintenir – il doit être possible de faire tourner le disque à la main.
- ▶ Relâcher le levier de frein (1) – le frein de disque est engagé – il ne doit pas être possible de faire tourner le disque à la main.
- ▶ S'il est possible de faire tourner le disque à découper sans que le levier de frein (1) soit actionné : ne pas travailler avec la découpeuse à disque – consulter le revendeur spécialisé. Faire réparer le frein de disque.

Le frein de disque doit être propre, et il doit pouvoir fonctionner facilement.

12.2 Mise en route du moteur

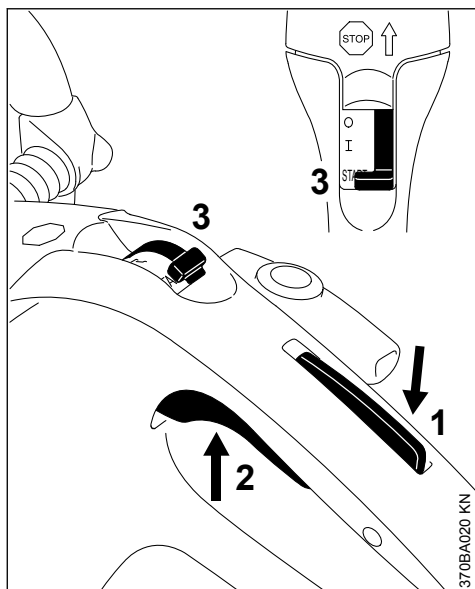

- ▶ Enfoncer le blocage de gâchette d'accélérateur (1) et simultanément la gâchette d'accélérateur (2).
- ▶ Maintenir ces deux commandes enfoncées.
- ▶ Pousser le curseur combiné (3) sur la position **START** et le maintenir aussi dans cette position.
- ▶ Relâcher successivement la gâchette d'accélérateur, le curseur combiné et le blocage de gâchette d'accélérateur – **position de démarrage**.

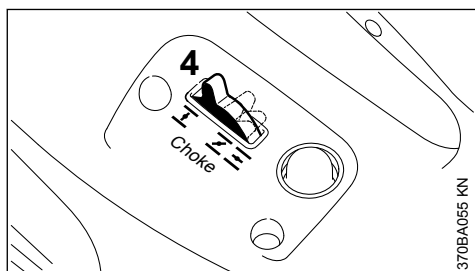

- ▶ Régler le levier du volet de starter (4) dans la position requise en fonction de la température du moteur.

- ⌊ Si le moteur est **froid**
- ⌋ Si le moteur est **chaud** (également si le moteur a déjà tourné, mais est encore froid ou que le moteur très chaud a été arrêté pendant moins de 5 min)

- ⌊ Si le moteur est **très chaud** (si le moteur très chaud a été arrêté pendant plus de 5 min)

Sur les versions avec soupape de décompression

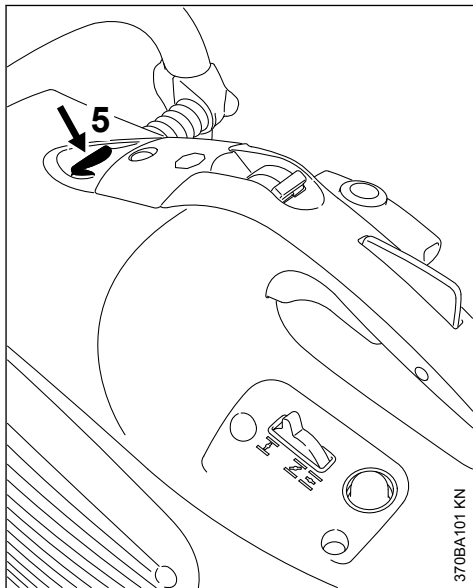

- ▶ Avant chaque lancement du moteur, enfoncer le bouton (5) de la soupape de décompression.

Sur toutes les versions

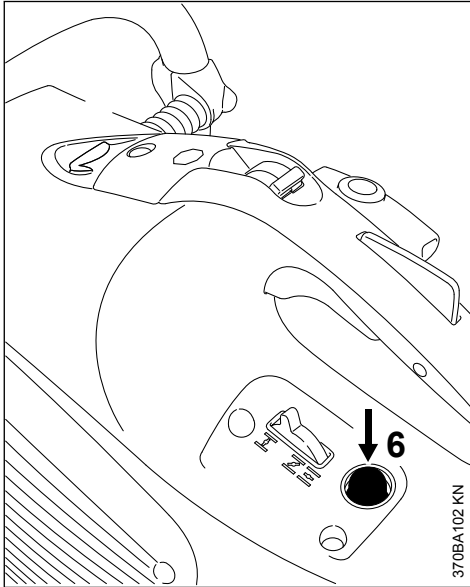

- ▶ Enfoncer 7-10 fois le soufflet (6) de la pompe d'amorçage – même si le soufflet est encore rempli de carburant.

12.3 Lancement du moteur

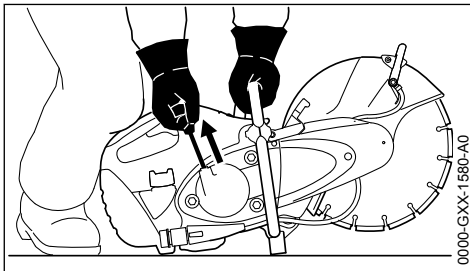

- ▶ Poser la découpeuse à disque sur le sol, dans une position sûre – le disque ne doit toucher ni le sol, ni un objet quelconque – aucune autre personne ne doit se trouver dans le rayon d'action de la découpeuse à disque.
- ▶ Se tenir dans une position bien stable.
- ▶ En tenant la poignée tubulaire de la main gauche, plaquer fermement la découpeuse à disque sur le sol – l'empoigner fermement en passant le pouce en dessous de la poignée tubulaire.
- ▶ En appliquant le genou droit sur le capot de la machine, plaquer fermement la découpeuse à disque sur le sol.

- ▶ De la main droite, tirer lentement la poignée du lanceur jusqu'au point dur – puis tirer vigoureusement d'un coup sec – ne pas sortir le câble de lancement sur toute sa longueur.

AV/S

Ne pas lâcher la poignée de lancement – elle reviendrait brusquement en arrière – **risque de rupture** ! La ramener à la main dans le sens opposé à la traction, pour que le câble de lancement s'embobine correctement.

12.4 Après le premier coup d'allumage

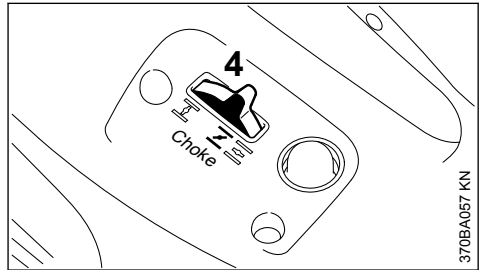

- ▶ Placer le levier du volet de starter (4) dans la position .
- ▶ Enfoncer le bouton de la soupape de décompression (suivant l'équipement).
- ▶ Continuer de lancer le moteur.

12.5 Dès que le moteur tourne

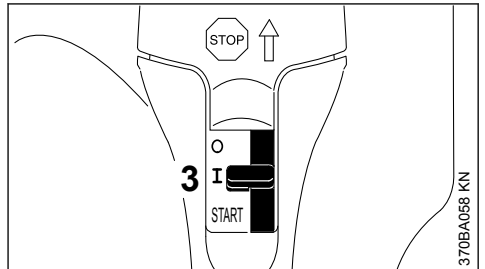

- ▶ Donner une impulsion sur la gâchette d'accélérateur, le curseur combiné (3) saute dans la position de marche normale I – le moteur passe au ralenti.
- ▶ Placer le levier du volet de starter dans la position .

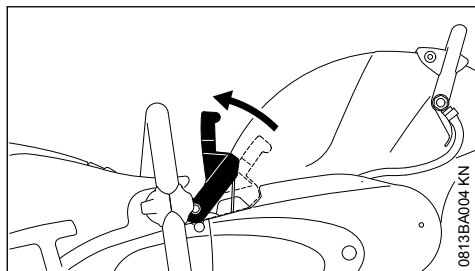

- ▶ Actionner le levier de frein en direction de la poignée tubulaire et le relâcher – le frein de disque est desserré.

Si le carburateur est réglé correctement, le disque ne doit pas être entraîné lorsque le moteur tourne au ralenti.

La découpeuse à disque est prête à l'utilisation.

AVIS

Avant d'accélérer et avant d'entreprendre le travail avec la découpeuse, il faut débloquer le frein de disque.

Un régime moteur élevé avec frein de disque engagé provoque, au bout de quelques instants seulement, une détérioration du moteur, de l'embrayage et du frein de disque.

12.6 S'il n'est pas possible de desserrer le frein de disque lorsque le moteur est en marche

- Une maintenance du frein de disque est nécessaire.
- Une réparation du frein de disque est nécessaire.

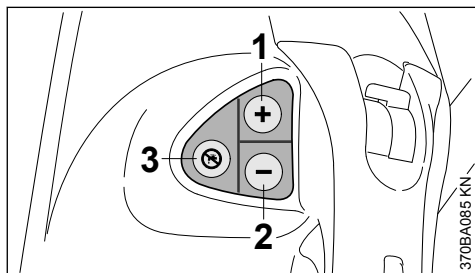

- ▶ Avec le moteur en marche, appuyer sur la touche (3) du tableau de commande pendant 3 secondes.
- ▶ Actionner le levier de frein en direction de la poignée tubulaire et le relâcher.

S'il est possible de desserrer le frein de disque de cette manière, une maintenance du frein de disque est nécessaire.

- ▶ Poursuivre le travail et, après le travail, consulter un revendeur spécialisé STIHL.
- ▶ Faire effectuer la maintenance nécessaire du frein de disque.

Cette procédure doit être répétée à chaque mise en route du moteur. Le nombre de répétitions de cette procédure est enregistré dans le boîtier électronique.

S'il n'est toujours pas possible de desserrer le frein de disque, une réparation du frein de disque est nécessaire.

- ▶ Arrêter le travail et consulter un revendeur spécialisé STIHL.
- ▶ Faire réparer le frein de disque.

12.7 Arrêter le moteur.

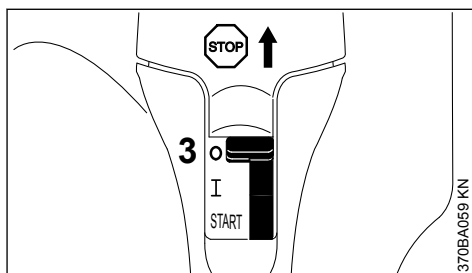

- ▶ Pousser le curseur combiné (3) sur la position **STOP** ou **0**

12.8 Indications complémentaires concernant la mise en route du moteur

12.8.1 Si le moteur ne démarre pas

Après le premier coup d'allumage, le levier du volet de starter n'a pas été ramené à temps en position 

- ▶ Pousser le curseur combiné sur la position **START = position de démarrage**
- ▶ Placer le levier du volet de starter dans la position  = démarrage à chaud – même si le moteur est froid.
- ▶ Tirer 10-20 fois sur le câble de lancement – pour ventiler la chambre de combustion.
- ▶ Remettre le moteur en marche.

12.8.2 Si le moteur est tombé en panne sèche

- ▶ Refaire le plein de carburant.

- ▶ Enfoncer 7-10 fois le soufflet de la pompe d'amorçage – même si le soufflet est rempli de carburant.
- ▶ Placer le levier du volet de starter dans la position requise en fonction de la température du moteur.
- ▶ Remettre le moteur en marche.

13 Système de filtre à air

13.1 Informations de base

En moyenne, les intervalles de maintenance des filtres atteignent plus d'un an. Ne pas démonter le couvercle de filtre et ne pas remplacer le filtre à air tant que l'on ne constate pas de perte de puissance sensible.

Dans le système de filtre à air longue durée, avec préséparation par cyclone, l'air chargé de poussière est aspiré et soumis à un mouvement de rotation – ainsi, les particules les plus grosses et les plus lourdes sont projetées vers l'extérieur et évacuées. Seul de l'air préalablement épuré pénètre dans le système de filtre à air – ce qui permet d'atteindre des intervalles de maintenance extrêmement longs.

13.2 Remplacement du filtre à air

13.2.1 Seulement si la puissance du moteur baisse sensiblement

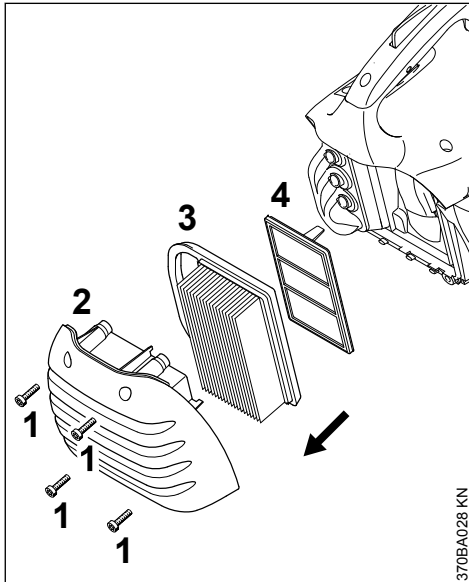

- ▶ Placer le levier du volet de starter dans la position ;

- ▶ desserrer les vis (1) ;
- ▶ enlever le couvercle de filtre (2) et le nettoyer ;
- ▶ enlever le filtre principal (3) ;
- ▶ extraire le filtre additionnel (4) – veiller à ce que des saletés ne pénètrent pas du côté d'admission ;
- ▶ nettoyer la chambre du filtre ;
- ▶ mettre en place le filtre additionnel neuf et le filtre principal neuf ;
- ▶ monter le couvercle de filtre ;
- ▶ serrer les vis.

Utiliser exclusivement des filtres à air de haute qualité, pour protéger le moteur contre la pénétration de poussière abrasive.

STIHL recommande d'utiliser exclusivement des filtres à air d'origine STIHL. Le haut niveau de qualité de ces pièces garantit un fonctionnement sans dérangements, une grande longévité du moteur et d'extrêmement longs intervalles de maintenance du filtre.

14 Réglage du carburateur

14.1 Informations de base

Cette découpeuse à disque est équipée d'un dispositif d'allumage avec limiteur électronique du régime maximal. Il n'est pas possible d'ajuster le régime maximal au-delà d'une limite bien déterminée.

Départ usine, le carburateur est livré avec le réglage standard.

Le carburateur est ajusté de telle sorte que dans toutes les conditions de fonctionnement le moteur soit alimenté avec un mélange carburé de composition optimale.

14.2 Préparatifs

- ▶ Arrêter le moteur ;
- ▶ contrôler le filtre à air – le nettoyer ou le remplacer si nécessaire ;
- ▶ contrôler la grille pare-étincelles du silencieux (pas montée pour tous les pays) – la nettoyer ou la remplacer si nécessaire.

14.3 Réglage standard

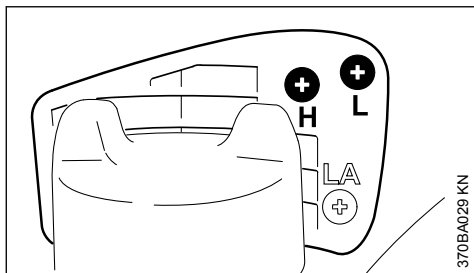

370BA029 KN

- ▶ Tourner la vis de réglage de richesse à haut régime (H) dans le sens inverse des aiguilles d'une montre, jusqu'en butée – au maximum de 3/4 de tour ;
- ▶ tourner la vis de réglage de richesse au ralenti (L) dans le sens des aiguilles d'une montre, jusqu'en butée – puis la tourner de 3/4 de tour dans le sens inverse des aiguilles d'une montre.

14.4 Réglage du ralenti

- ▶ Procéder au réglage standard ;
- ▶ mettre le moteur en route et le faire chauffer.

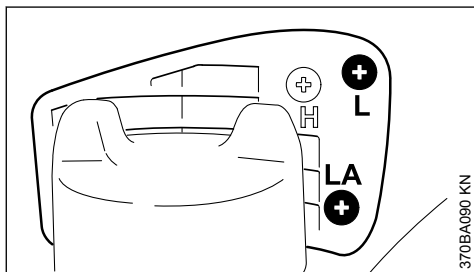

370BA090 KN

14.4.1 Si le moteur cale au ralenti

- ▶ Tourner la vis de butée de réglage de régime de ralenti (LA) dans le sens des aiguilles d'une montre, jusqu'à ce que le disque à découper commence à être entraîné – puis revenir de 1 tour en arrière.

14.4.2 Si le disque est entraîné au ralenti

- ▶ Tourner la vis de butée de réglage de régime de ralenti (LA) dans le sens inverse des aiguilles d'une montre, jusqu'à ce que le disque s'arrête – puis exécuter encore 1 tour dans le même sens.

! AVERTISSEMENT

Si le disque ne s'arrête pas au ralenti, bien que le réglage correct ait été effectué, faire réparer la découpeuse par le revendeur spécialisé.

14.4.3 Si le régime de ralenti est irrégulier ; si l'accélération n'est pas satisfaisante (malgré la correction effectuée avec la vis de butée de réglage de régime de ralenti LA)

Le réglage du ralenti est trop pauvre.

- ▶ Tourner la vis de réglage de richesse au ralenti (L) d'env. 1/4 de tour dans le sens inverse des aiguilles d'une montre, jusqu'à ce que le moteur tourne rond et accélère bien – au maximum jusqu'en butée.

14.4.4 S'il n'est pas possible de régler le régime de ralenti à un niveau suffisant à l'aide de la vis de butée de réglage de régime de ralenti (LA) ; si le moteur cale lorsque la machine passe au ralenti après un fonctionnement à charge partielle

Le réglage du ralenti est trop riche.

- ▶ Tourner la vis de réglage de richesse au ralenti (L) d'env. 1/4 de tour dans le sens des aiguilles d'une montre.

Après chaque correction effectuée à la vis de réglage de richesse au ralenti (L), il faut généralement corriger aussi l'ajustage de la vis de butée de réglage de régime de ralenti (LA).

14.5 Correction du réglage du carburateur pour travailler à haute altitude

Si le fonctionnement du moteur n'est pas satisfaisant, il peut s'avérer nécessaire de corriger légèrement le réglage :

- ▶ procéder au réglage standard ;
- ▶ faire chauffer le moteur ;
- ▶ tourner légèrement la vis de réglage de richesse à haut régime (H) dans le sens des aiguilles d'une montre (appauvrissement du mélange carburé) – au maximum jusqu'en butée.

AVIS

Après être redescendu d'une haute altitude, rétablir le réglage standard du carburateur.

Un réglage trop pauvre risque d'entraîner un manque de lubrification et une surchauffe – risque d'avarie du moteur.

15 Bougie

- ▶ En cas de manque de puissance du moteur, de difficultés de démarrage ou de perturbations au ralenti, contrôler tout d'abord la bougie ;
- ▶ après env. 100 heures de fonctionnement, remplacer la bougie – la remplacer plus tôt si les électrodes sont fortement usées – utiliser exclusivement les bougies antiparasitées autorisées par STIHL – voir « Caractéristiques techniques ».

15.1 Démontage de la bougie

- ▶ Arrêter le moteur – placer le commutateur d'arrêt sur la position **STOP** ou **0** ;

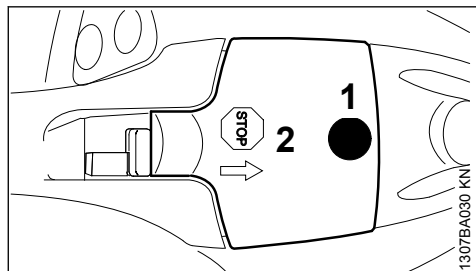

- ▶ dévisser la vis (1) et enlever le capuchon (2) – la vis (1) retenue dans le capuchon (2) est imperdable ;

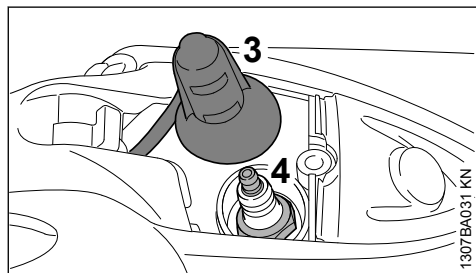

- ▶ débrancher le contact de câble d'allumage (3) de la bougie ;
- ▶ dévisser la bougie (4).

15.2 Contrôler la bougie

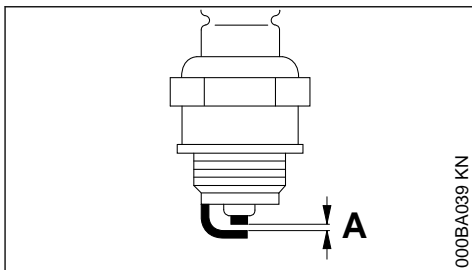

- ▶ Nettoyer la bougie si elle est encrassée ;
- ▶ contrôler l'écartement des électrodes (A) et le rectifier si nécessaire – pour la valeur correcte, voir « Caractéristiques techniques » ;
- ▶ éliminer les causes de l'encrassement de la bougie.

Causes possibles :

- trop d'huile moteur dans le carburant ;
- filtre à air encrassé ;
- conditions d'utilisation défavorables.

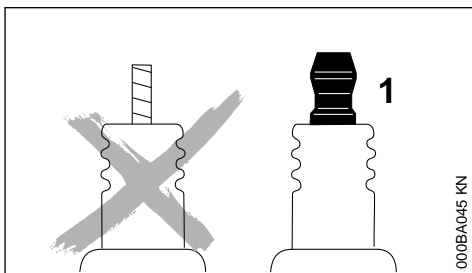

! AVERTISSEMENT

Si l'écrou de connexion (1) manque ou n'est pas fermement serré, un jaillissement d'étincelles peut se produire. Si l'on travaille dans le voisinage de matières inflammables ou présentant des risques d'explosion, cela peut déclencher un incendie ou une explosion. Cela peut causer des dégâts matériels et des personnes risquent d'être grièvement blessées.

- ▶ Utiliser des bougies antiparasitées avec écrou de connexion fixe.

15.3 Montage de la bougie

- ▶ Engager la bougie dans le taraudage à la main et la visser ;
- ▶ serrer la bougie avec la clé multiple ;
- ▶ emboîter fermement le contact de câble d'allumage sur la bougie ;

- ▶ engager le capuchon du contact de câble d'alumage et le visser.

16 Rangement

- Pour un arrêt de travail de 3 mois ou plus,
- ▶ vider et nettoyer le réservoir à carburant à un endroit bien aéré ;
 - ▶ éliminer le carburant conformément à la législation et aux prescriptions pour la protection de l'environnement ;
 - ▶ mettre le moteur en marche et le laisser tourner jusqu'à ce que le carburateur soit vide,

- sinon les membranes du carburateur risqueraient de se coller ;
 - ▶ enlever les disques à découper ;
 - ▶ nettoyer soigneusement la machine ;
 - ▶ conserver la machine à un endroit sec et sûr.
- La ranger de telle sorte qu'elle ne puisse pas être utilisée sans autorisation (par ex. par des enfants).

17 Instructions pour la maintenance et l'entretien

Les indications ci-après sont valables pour des conditions d'utilisation normales. Pour des conditions plus difficiles (ambiance très poussiéreuse etc.) et des journées de travail plus longues, réduire en conséquence les intervalles indiqués.		avant de commencer le travail	après le travail ou une fois par jour	après chaque ravitaillement	une fois par semaine	une fois par mois	une fois par an	en cas de panne	en cas de détérioration	au besoin
Machine complète	Contrôle visuel (état, étanchéité)	X		X						
	Nettoyage		X							
Éléments de commande	Contrôle du fonctionnement	X		X						
Frein de disque, courroie poly-V	Contrôle du fonctionnement	X								
	Remise en état par revendeur spécialisé ¹⁾							X		
Pompe d'amorçage manuelle (si la machine en est équipée)	Contrôle	X								
	Remise en état par revendeur spécialisé ¹⁾								X	
Crépine d'aspiration dans le réservoir à carburant	Contrôle							X		
	Remplacement						X		X	X
Réservoir à carburant	Nettoyage					X				
Filtre à air (tous les composants du filtre)	Remplacement	Seulement si la puissance du moteur baisse sensiblement								
Fentes d'aspiration d'air de refroidissement	Nettoyage		X							
Ailettes du cylindre	Nettoyage par le revendeur spécialisé ¹⁾						X			
Prise d'eau	Contrôle	X						X		
	Remise en état par revendeur spécialisé ¹⁾								X	

¹⁾ STIHL recommande de s'adresser au revendeur spécialisé STIHL.

²⁾ seulement pour certains pays

Les indications ci-après sont valables pour des conditions d'utilisation normales. Pour des conditions plus difficiles (ambiance très poussiéreuse etc.) et des journées de travail plus longues, réduire en conséquence les intervalles indiqués.		avant de commencer le travail	après le travail ou une fois par jour	après chaque ravitaillement	une fois par semaine	une fois par mois	une fois par an	en cas de panne	en cas de détérioration	au besoin
Carburateur	Contrôle du ralenti – le disque ne doit pas tourner au ralenti	X		X						
	Correction du ralenti									X
Bougie	Réglage de l'écartement des électrodes							X		
	Remplacement au bout de 100 h de fonctionnement									
Vis et écrous accessibles (sauf les vis de réglage)	Resserrage		X							X
Éléments antivibratoires	Contrôle	X						X		X
	Remplacement par revendeur spécialisé ¹⁾								X	
Disque à découper	Contrôle	X		X						
	Remplacement								X	X
Support/butoirs en caoutchouc (face inférieure de la machine)	Contrôle		X							
	Remplacement								X	X
Étiquettes de sécurité	Remplacement								X	

18 Conseils à suivre pour réduire l'usure et éviter les avaries

Le fait de respecter les prescriptions de la présente Notice d'emploi permet d'éviter une usure excessive et l'endommagement du dispositif à moteur.

Le dispositif à moteur doit être utilisé, entretenu et rangé comme décrit dans la présente Notice d'emploi.

L'utilisateur assume l'entière responsabilité de tous les dommages occasionnés par suite du non-respect des prescriptions de sécurité et des instructions données pour l'utilisation et la maintenance. Cela s'applique tout particulièrement aux points suivants :

- 1) STIHL recommande de s'adresser au revendeur spécialisé STIHL.
- 2) seulement pour certains pays

- modifications apportées au produit sans l'autorisation de STIHL ;
- utilisation d'outils ou d'accessoires qui ne sont pas autorisés pour ce dispositif, ne conviennent pas ou sont de mauvaise qualité ;
- utilisation pour des travaux autres que ceux prévus pour ce dispositif ;
- utilisation du dispositif dans des concours ou dans des épreuves sportives ;
- avaries découlant du fait que le dispositif a été utilisé avec des pièces défectueuses.

18.1 Opérations de maintenance

Toutes les opérations énumérées au chapitre « Instructions pour la maintenance et l'entretien » doivent être exécutées périodiquement. Dans le cas où l'utilisateur ne pourrait pas effectuer lui-même ces opérations de maintenance et

d'entretien, il doit les faire exécuter par un revendeur spécialisé.

STIHL recommande de faire effectuer les opérations de maintenance et les réparations exclusivement chez le revendeur spécialisé STIHL. Les revendeurs spécialisés STIHL participent régulièrement à des stages de perfectionnement et ont à leur disposition les informations techniques requises.

Si ces opérations ne sont pas effectuées comme prescrit, cela peut entraîner des avaries dont l'utilisateur devra assumer l'entière responsabilité. Il pourrait s'ensuivre, entre autres, les dommages précisés ci-après :

- avaries du moteur par suite du fait que la maintenance n'a pas été effectuée à temps ou n'a pas été intégralement effectuée (p. ex. filtres à air et à carburant) ou bien par suite d'un réglage incorrect du carburateur et d'un nettoyage insuffisant des pièces de canalisation d'air de refroidissement (fentes d'aspiration d'air, ailettes du cylindre) ;
- corrosion et autres avaries subséquentes imputables au fait que le dispositif n'a pas été rangé correctement ;
- avaries et dommages subséquents survenus sur le dispositif par suite de l'utilisation de pièces de rechange de mauvaise qualité.

18.2 Pièces d'usure

Même lorsqu'on utilise la machine pour les travaux prévus dans sa conception, certaines pièces subissent une usure normale et elles doivent être remplacées en temps voulu, en fonction du genre d'utilisation et de la durée de fonctionnement. Il s'agit, entre autres, des pièces suivantes :

- embrayage, courroie poly-V ;
- disques à découper (toute sorte) ;
- filtres (pour air, carburant) ;
- lanceur ;
- bougie ;
- éléments amortisseurs du système antivibratoire.

19 Principales pièces

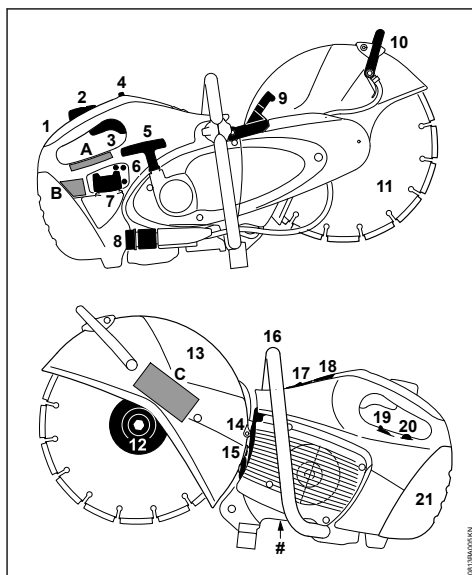

- 1 Poignée arrière
- 2 Blocage de gâchette d'accélérateur
- 3 Gâchette d'accélérateur
- 4 Curseur combiné
- 5 Poignée de lancement
- 6 Vis de réglage du carburateur
- 7 Bouchon du réservoir à carburant
- 8 Prise d'eau
- 9 Levier de frein
- 10 Levier de réglage
- 11 Disque à découper
- 12 Rondelle de pression avant
- 13 Capot protecteur
- 14 Silencieux
- 15 Grille pare-étincelles (montée seulement pour certains pays)
- 16 Poignée tubulaire
- 17 Soupape de décompression
- 18 Capuchon du contact de câble d'allumage
- 19 Levier du volet de starter
- 20 Pompe d'amorçage manuelle
- 21 Couvercle de filtre
- # Numéro de machine
- A Étiquettes de sécurité

B Étiquettes de sécurité**C Étiquettes de sécurité****20 Caractéristiques techniques****20.1 Moteur**

Moteur STIHL deux-temps monocylindrique

Cylindrée :	66,7 cm ³
Alésage du cylindre :	50 mm
Course du piston :	34 mm
Puissance suivant ISO 7293 :	3,2 kW (4,4 ch) à 9000 tr/min
Régime de ralenti :	2700 tr/min
Régime max. de broche sui-2525 tr/min	
van ISO 19432 :	

20.2 Dispositif d'allumage

Volant magnétique à commande électronique

Bougie (antiparasitée) :	Bosch WSR 6 F
Écartement des électrodes :	0,5 mm

20.3 Système d'alimentation en carburant

Carburateur à membrane toutes positions avec pompe à carburant intégrée

Capacité du réservoir à carburant : 710 cm³ (0,71 l)

20.4 Filtre à air

Filtre principal (filtre en papier) et filtre additionnel en treillis métallique floqué

20.5 Poids

Poids à vide, sans disque à découper, avec commande électronique d'arrosage : 11,1 kg

20.6 Disques à découper

Le régime de fonctionnement maximal admissible du disque à découper, expressément indiqué, doit être supérieur ou égal au régime maximal de la broche de la découpeuse à disque utilisée.

Diamètre extérieur :	350 mm
Épaisseur max. :	4,5 mm
Diamètre d'alésage / diamètre de broche :	20 mm
Couple de serrage	30 Nm

Disques à découper en résine synthétique

Diamètre extérieur minimal des ronnelles de pression : ^{1) 2)}

Profondeur de coupe maximale : ³⁾ 125 mm

1) Pour le Japon 118 mm²⁾ Pour l'Australie 118 mm³⁾ En cas d'utilisation de rondelles de pression d'un diamètre extérieur de 118 mm, la profondeur de coupe maximale est réduite à 116 mm

Disques diamantés

Diamètre extérieur minimal des ronnelles de pression : ¹⁾

Profondeur de coupe maximale : ³⁾ 125 mm

1) Pour le Japon 118 mm³⁾ En cas d'utilisation de rondelles de pression d'un diamètre extérieur de 118 mm, la profondeur de coupe maximale est réduite à 116 mm

20.7 Niveaux sonores et taux de vibrations

Pour de plus amples renseignements sur le respect de la directive « Vibrations 2002/44/CE » concernant les employeurs, voir www.stihl.com/vib

20.7.1 Niveau de pression sonore L_{peq} suivant DIN EN ISO 19432

98 dB(A)

20.7.2 Niveau de puissance acoustique L_w suivant DIN EN ISO 19432

109 dB(A)

20.7.3 Taux de vibrations a_{hv,eq} suivant DIN EN ISO 19432

Poignée gauche :	3,6 m/s ²
Poignée droite :	3,9 m/s ²

Pour le niveau de pression sonore et le niveau de puissance acoustique, la valeur K selon la directive RL 2006/42/CE est de 2,0 dB(A) ; pour le taux de vibrations, la valeur K selon la directive RL 2006/42/CE est de 2,0 m/s².

20.8 REACH

REACH (en Registrement, Evaluation et Autorisation des substances Chimiques) est le nom d'un règlement CE qui couvre le contrôle de la fabrication, de l'importation, de la mise sur le marché et de l'utilisation des substances chimiques.

Plus plus d'informations sur le respect du règlement REACH N° (CE) 1907/2006, voir www.stihl.com/reach

20.9 Émissions de nuisances à l'échappement

La teneur en CO₂ mesurée au cours de la procédure d'homologation de type UE est indiquée à l'adresse Internet www.stihl.com/co2, dans les

Caractéristiques techniques spécifiques au produit.

La teneur en CO₂ mesurée a été enregistrée sur un moteur représentatif, au cours d'une procédure de contrôle normalisée réalisée dans des conditions de laboratoire. Elle ne fournit pas de garantie explicite ou implicite sur les performances d'un moteur déterminé.

Cette machine satisfait aux exigences posées en ce qui concerne les émissions de nuisances à l'échappement, à condition qu'elle soit entretenue et utilisée conformément à la destination prévue. Toute modification apportée sur le moteur entraîne l'expiration de l'autorisation d'exploitation de la machine.

21 Instructions pour les réparations

L'utilisateur de ce dispositif est autorisé à effectuer uniquement les opérations de maintenance et les réparations décrites dans la présente Notice d'emploi. Les réparations plus poussées ne doivent être effectuées que par le revendeur spécialisé.

STIHL recommande de faire effectuer les opérations de maintenance et les réparations exclusivement chez le revendeur spécialisé STIHL. Les revendeurs spécialisés STIHL participent régulièrement à des stages de perfectionnement et ont à leur disposition les informations techniques requises.

Pour les réparations, monter exclusivement des pièces de rechange autorisées par STIHL pour ce dispositif ou des pièces similaires du point de vue technique. Utiliser exclusivement des pièces de rechange de haute qualité. Sinon, des accidents pourraient survenir et le dispositif risquerait d'être endommagé.

STIHL recommande d'utiliser des pièces de rechange d'origine STIHL.

Les pièces de rechange d'origine STIHL sont reconnaissables à leur référence de pièce de rechange STIHL, au nom **STIHL** et, le cas échéant, au symbole d'identification des pièces de rechange STIHL  (les petites pièces ne portent parfois que ce symbole).

22 Mise au rebut

Pour l'élimination des déchets, respecter les prescriptions nationales spécifiques.

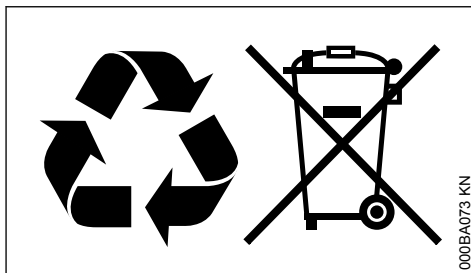

Les produits STIHL ne doivent pas être jetés à la poubelle. Le produit STIHL, la batterie, les accessoires et leur emballage doivent être mis au recyclage.

Consulter le revendeur spécialisé STIHL pour obtenir les informations d'actualité concernant l'élimination écoresponsable des déchets.

23 Déclaration de conformité UE

ANDREAS STIHL AG & Co. KG
Badstr. 115
D-71336 Waiblingen

déclare, sous sa seule responsabilité, que le produit suivant :

Genre de machine :	Découpeuse à disque
Marque de fabrique :	STIHL
Type :	TS 440
Identification de la série :	4238
Cylindrée :	66,7 cm ³

est conforme aux dispositions relatives à l'application des directives 2011/65/UE, 2006/42/CE, 2014/30/UE et 2000/14/CE, et a été développé et fabriqué conformément à la version des normes suivantes respectivement valable à la date de fabrication :

EN ISO 19432, EN 55012, EN 61000-6-1

Le calcul du niveau de puissance acoustique mesuré et du niveau de puissance acoustique garanti a été effectué suivant une procédure conforme à la directive 2000/14/CE, annexe V, et appliquant la norme ISO 3744.

Niveau de puissance acoustique mesuré

113 dB(A)

Niveau de puissance acoustique garanti

115 dB(A)

Conservation des documents techniques :

ANDREAS STIHL AG & Co. KG
Produktzulassung

L'année de fabrication et le numéro de machine
sont indiqués sur la machine.

Waiblingen, le 15/07/2021

ANDREAS STIHL AG & Co. KG

P. O.



Dr. Jürgen Hoffmann

Chef du Service Réglementation et Homologation
Produits



24 Déclaration de conformité UKCA

ANDREAS STIHL AG & Co. KG
Badstr. 115
D-71336 Waiblingen

déclare, sous sa seule responsabilité, que le produit suivant :

Genre de machine :	Découpeuse à dis- que
Marque de fabrique :	STIHL
Type :	TS 440
Identification de la série :	4238
Cylindrée :	66,7 cm ³

est conforme aux prescriptions concernant la mise en œuvre des règlements UK The Restriction of the Use of Certain Hazardous Substances in Electrical and Electronic Equipment Regulations 2012, Supply of Machinery (Safety) Regulations 2008, Electromagnetic Compatibility Regulations 2016 und Noise Emission in the Environment by Equipment for use Outdoors Regulations 2001, et a été développé et fabriqué conformément à la version des normes suivantes respectivement valable à la date de fabrication :

EN ISO 19432, EN 55012, EN 61000-6-1

Le calcul du niveau de puissance acoustique mesuré et du niveau de puissance acoustique garanti a été effectué suivant une procédure conforme au règlement UK Noise Emission in the Environment by Equipment for use Outdoors Regulations 2001, annexe 8, et appliquant la norme ISO 3744.

Niveau de puissance acoustique mesuré

113 dB(A)

Niveau de puissance acoustique garanti

115 dB(A)

Conservation des documents techniques :

ANDREAS STIHL AG & Co. KG

L'année de fabrication et le numéro de machine
sont indiqués sur la machine.

Waiblingen, le 15/07/2021

ANDREAS STIHL AG & Co. KG

P. O.



Dr. Jürgen Hoffmann

Chef du Service Réglementation et Homologation
Produits



Inhaltsverzeichnis

1	Zu dieser Gebrauchsanleitung.....	71
2	Sicherheitshinweise und Arbeitstechnik....	71
3	Anwendungsbeispiele.....	79
4	Trennschleifscheiben.....	83
5	Kunstharz-Trennschleifscheiben.....	83
6	Diamant-Trennschleifscheiben.....	83
7	Trennscheibenbremse.....	85
8	Elektronische Wassersteuerung.....	88
9	Trennschleifscheibe einsetzen / wechseln	89
10	Kraftstoff.....	90
11	Kraftstoff einfüllen.....	91
12	Motor starten / abstellen.....	92
13	Luftfiltersystem.....	95
14	Vergaser einstellen.....	95
15	Zündkerze.....	97
16	Gerät aufbewahren.....	98
17	Wartungs- und Pflegehinweise.....	98
18	Verschleiß minimieren und Schäden vermeiden.....	99
19	Wichtige Bauteile.....	100
20	Technische Daten.....	100
21	Reparaturhinweise.....	101
22	Entsorgung.....	101

23	EU-Konformitätserklärung.....	102
24	UKCA-Konformitätserklärung.....	102

Verehrte Kundin, lieber Kunde,

vielen Dank, dass Sie sich für ein Qualitätserzeugnis der Firma STIHL entschieden haben.

Dieses Produkt wurde mit modernen Fertigungsverfahren und umfangreichen Qualitätssicherungsmaßnahmen hergestellt. Wir sind bemüht alles zu tun, damit Sie mit diesem Gerät zufrieden sind und problemlos damit arbeiten können.

Wenn Sie Fragen zu Ihrem Gerät haben, wenden Sie sich bitte an Ihren Händler oder direkt an unsere Vertriebsgesellschaft.

Ihr



Dr. Nikolaus Stihl

1 Zu dieser Gebrauchsanleitung

1.1 Bildsymbole

Bildsymbole, die auf dem Gerät angebracht sind, sind in dieser Gebrauchsanleitung erklärt.

Abhängig von Gerät und Ausstattung können folgende Bildsymbole am Gerät angebracht sein.



Kraftstofftank; Kraftstoffgemisch aus Benzin und Motoröl



Dekompressionsventil betätigen



Kraftstoffhandpumpe betätigen



Anwerfgriff ziehen



Bremshebel betätigen und Trennscheibenbremse lösen

1.2 Kennzeichnung von Textabschnitten



WARNUNG

Warnung vor Unfall- und Verletzungsgefahr für Personen sowie vor schwerwiegenden Sachschäden.

HINWEIS

Warnung vor Beschädigung des Gerätes oder einzelner Bauteile.

1.3 Technische Weiterentwicklung

STIHL arbeitet ständig an der Weiterentwicklung sämtlicher Maschinen und Geräte; Änderungen des Lieferumfanges in Form, Technik und Ausstattung müssen wir uns deshalb vorbehalten.

Aus Angaben und Abbildungen dieser Gebrauchsanleitung können deshalb keine Ansprüche abgeleitet werden.

2 Sicherheitshinweise und Arbeitstechnik



Besondere Sicherheitsmaßnahmen sind beim Arbeiten mit dem Trennschleifer nötig, weil mit sehr hoher Umdrehungsgeschwindigkeit der Trennschleifscheibe gearbeitet wird.



Die gesamte Gebrauchsanleitung vor der ersten Inbetriebnahme aufmerksam lesen und für späteren Gebrauch sicher aufbewahren. Nichtbeachten der Sicherheitshinweise kann lebensgefährlich sein.

Länderbezogene Sicherheitsvorschriften, z. B. von Berufsgenossenschaften, Sozialkassen, Behörden für Arbeitsschutz und andere beachten.

Für Arbeitgeber in der Europäischen Union ist die Richtlinie 2009/104/EC verpflichtend – Sicherheit und Gesundheitsschutz bei Benutzung von Maschinen und Geräten durch Arbeitnehmer bei der Arbeit.

Wer zum ersten Mal mit dem Motorgerät arbeitet: Vom Verkäufer oder einem anderen Fachkundigen erklären lassen, wie man damit sicher umgeht – oder an einem Fachlehrgang teilnehmen.

Minderjährige dürfen nicht mit dem Motorgerät arbeiten – ausgenommen Jugendliche über 16 Jahre, die unter Aufsicht ausgebildet werden.

Kinder, Tiere und Zuschauer fern halten.

Wird das Motorgerät nicht benutzt, ist es so abzustellen, dass niemand gefährdet wird. Motorgerät vor unbefugtem Zugriff sichern.

Der Benutzer ist verantwortlich für Unfälle oder Gefahren, die gegenüber anderen Personen oder deren Eigentum auftreten.

Motorgerät nur an Personen weitergeben oder ausleihen, die mit diesem Modell und seiner Handhabung vertraut sind – stets die Gebrauchsanleitung mitgeben.

Der Einsatz Schall emittierender Motorgeräte kann durch nationale wie auch örtliche, lokale Vorschriften zeitlich begrenzt sein.

Wer mit dem Motorgerät arbeitet, muss ausge- ruht, gesund und in guter Verfassung sein.

Wer sich aus gesundheitlichen Gründen nicht anstrengen darf, sollte seinen Arzt fragen, ob die Arbeit mit einem Motorgerät möglich ist.

Nur Träger von Herzschrittmachern: Die Zündan- lage dieses Gerätes erzeugt ein sehr geringes elektromagnetisches Feld. Ein Einfluss auf ein- zelne Herzschrittmacher-Typen kann nicht völlig ausgeschlossen werden. Zur Vermeidung von gesundheitlichen Risiken empfiehlt STIHL den behandelnden Arzt und den Hersteller des Herz- schrittmachers zu befragen.

Nach der Einnahme von Alkohol, Medikamenten, die das Reaktionsvermögen beeinträchtigen oder Drogen darf nicht mit dem Motorgerät gearbeitet werden.

Bei ungünstigem Wetter (Schnee, Eis, Sturm) die Arbeit verschieben – **erhöhte Unfallgefahr!**

Das Motorgerät ist nur zum Trennschleifen vor- gesehen. Es ist nicht geeignet zum Trennen von Holz oder hölzernen Gegenständen.

Asbeststaub ist äußerst gesundheitsschädlich – **niemals Asbest trennen!**

Der Einsatz des Motorgeräts für andere Zwecke ist nicht zulässig und kann zu Unfällen oder Schäden am Motorgerät führen.

Keine Änderungen am Gerät vornehmen – die Sicherheit kann dadurch gefährdet werden. Für Personen- und Sachschäden, die bei der Ver- wendung nicht zugelassener Anbaugeräte auf- treten, schließt STIHL jede Haftung aus.

Nur solche Trennschleifscheiben oder Zubehör- e anbauen, die von STIHL für dieses Motorgerät zugelassen sind oder technisch gleichartige

Teile. Bei Fragen dazu an einen Fachhändler wenden. Nur hochwertige Trennschleifscheiben oder Zubehöre verwenden. Ansonsten kann die Gefahr von Unfällen oder Schäden am Motorge- rät bestehen.

STIHL empfiehlt STIHL Original Trennschleif- scheiben und Zubehör zu verwenden. Diese sind in ihren Eigenschaften optimal auf das Produkt und die Anforderungen des Benutzers abge- stimmt.

Zur Reinigung des Gerätes keine Hochdruckrei- niger verwenden. Der harte Wasserstrahl kann Teile des Gerätes beschädigen.

Gerät nicht mit Wasser abspritzen.



Niemals Kreissägeblätter, Hartmet- tall-, Bergungs-, Holzschneide- oder andere verzahnte Werkzeuge ver- wenden – **Gefahr tödlicher Verletzun- gen!** Im Gegensatz zum gleichmäßi- gen Abtragen von Partikeln bei Benutzung von Trennschleifscheiben, können die Zähne eines Kreissäge- blattes beim Schneiden in den Werk- stoff einhaken. Dies bewirkt ein aggressives Schneidverhalten und kann zu unkontrollierten, äußerst gefährlichen Reaktionskräften (Hoch- schlagen) des Gerätes führen.

2.1 Bekleidung und Ausrüstung

Vorschriftsmäßige Bekleidung und Ausrüstung tragen.



Die Kleidung muss zweckmäßig sein und darf nicht behindern. Eng anlie- gende Kleidung –Kombianzug, kein Arbeitsmantel

Beim Trennen von Stahl Kleidung aus schwer entflammablem Material (z. B. Leder oder flammhemmend behandelte Baumwolle) tragen – keine Synthetikfasern – **Brandgefahr durch Fun- kenflug!**

Die Kleidung soll frei von brennbaren Ablagerun- gen sein (Späne, Kraftstoff, Öl, etc.).

Keine Kleidung tragen, die sich in bewegenden Teilen des Gerätes verfangen kann – keinen Schal, keine Krawatte, keinen Schmuck. Lange Haare so zusammenbinden und so sichern, dass sie sich oberhalb der Schultern befinden.



Schutzstiefel mit griffiger, rutschfester Sohle und Stahlkappe tragen.

WARNUNG

Um die Gefahr von Augenverletzungen zu reduzieren enganliegende Schutzbrille nach Norm EN 166 tragen. Auf richtigen Sitz der Schutzbrille achten.

Schutzhelm tragen bei Gefahr von herabfallenden Gegenständen.

Während der Arbeit können Stäube (z. B. kristallines Material aus dem zu trennenden Gegenstand), Dämpfe und Rauch entstehen – **Gesundheitsgefahr!**

Bei Staubentwicklung immer **Staubschutzmaske** tragen.

Bei zu erwartenden Dämpfen oder Rauch (z. B. beim Trennen von Verbundwerkstoffen) **Atemschutz** tragen.

"Persönlichen" **Schallschutz** tragen – z. B. Gehörschutzkapseln.



Robuste Arbeitshandschuhe aus widerstandsfähigem Material tragen (z. B. Leder).

STIHL bietet ein umfangreiches Programm an persönlicher Schutzausstattung an.

2.2 Motorgerät transportieren

Immer Motor abstellen.

Gerät nur am Griffrohr tragen – Trennschleifscheibe nach hinten – heißen Schalldämpfer vom Körper weg.

Heiße Maschinenteile, insbesondere die Schalldämpferoberfläche, nicht berühren – **Verbrennungsgefahr!**

Motorgerät niemals mit angebauter Trennschleifscheibe transportieren – **Bruchgefahr!**

In Fahrzeugen: Motorgerät gegen Umkippen, Beschädigung und Auslaufen von Kraftstoff sichern.

2.3 Tanken



Benzin ist extrem leicht entzündlich – von offenem Feuer Abstand halten – keinen Kraftstoff verschütten – nicht rauchen.

Vor dem Tanken **Motor abstellen**.

Nicht tanken, solange der Motor noch heiß ist – Kraftstoff kann überlaufen – **Brandgefahr!**

Tankverschluss vorsichtig öffnen, damit bestehender Überdruck sich langsam abbauen kann und kein Kraftstoff herausspritzt.

Tanken nur an gut belüfteten Orten. Wurde Kraftstoff verschüttet, Motorgerät sofort säubern – keinen Kraftstoff an die Kleidung kommen lassen, sonst sofort wechseln.

Auf der Motoreinheit kann sich Staub ansammeln, besonders im Bereich des Vergasers. Wird der Staub mit Benzin getränkt, entsteht Brandgefahr. Regelmäßig den Staub von der Motoreinheit entfernen.



Auf Undichtigkeiten achten! Wenn Kraftstoff ausläuft, Motor nicht starten – **Lebensgefahr durch Verbrennung!**

2.3.1 Bajonett-Tankverschluss

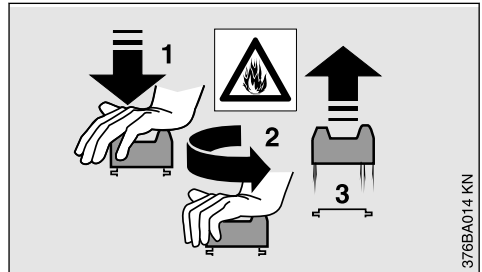

Niemals den Bajonett-Tankverschluss mit einem Werkzeug öffnen oder schließen. Der Verschluss kann dabei beschädigt werden und Kraftstoff ausfließen.

Bajonett-Tankverschluss nach dem Betanken sorgfältig schließen.

2.4 Trennschleifer, Spindellagerung

Eine einwandfreie Spindellagerung gewährleistet die Rund- und Planlaufgenauigkeit der Diamant-Trennschleifscheibe – ggf. vom Fachhändler prüfen lassen.

2.5 Trennschleifscheiben

2.5.1 Trennschleifscheiben auswählen

Trennschleifscheiben müssen für handgehaltenes Trennen zugelassen sein. Andere Schleifkörper und Zusatzgeräte nicht verwenden – **Unfallgefahr!**

Trennschleifscheiben sind für unterschiedliche Materialien geeignet: Kennzeichnung der Trennschleifscheiben beachten.

STIHL empfiehlt generell den Nassschnitt.



Außendurchmesser der Trennschleifscheibe beachten.



Durchmesser von Spindelbohrung der Trennschleifscheibe und Welle des Trennschleifers müssen übereinstimmen.

Spindelbohrung auf Beschädigung prüfen. Trennschleifscheiben mit beschädigter Spindelbohrung nicht verwenden – **Unfallgefahr!**



Die zulässige Drehzahl der Trennschleifscheibe muss gleich hoch oder höher sein als die maximale Spindel-drehzahl des Trennschleifers! – siehe Kapitel "Technische Daten".

Gebrauchte Trennschleifscheiben vor dem Anbau prüfen auf Risse, Ausbrüche, Kernverschleiß, Ebenheit, Kernermüdung, Segmentbeschädigung oder -verlust, Zeichen von Überhitzung, (Farbveränderung) und mögliche Beschädigung der Spindelbohrung.

Niemals gerissene, ausgebrochene oder verbogene Trennschleifscheiben verwenden.

Minderwertige bzw. nicht zugelassene Diamant-Trennschleifscheiben können während des Trennschleifens flattern. Dieses Flattern kann dazu führen, dass solche Diamant-Trennschleifscheiben im Schnitt stark abgebremst bzw. eingeklemmt werden – **Gefahr durch Rückschlag! Rückschlag kann zu tödlichen Verletzungen führen!** Diamant-Trennschleifscheiben, die ständig oder auch nur zeitweise flattern, sofort ersetzen.

Diamant-Trennschleifscheiben niemals richten.

Keine Trennschleifscheibe verwenden, die auf den Boden gefallen ist – beschädigte Trennschleifscheiben können brechen – **Unfallgefahr!**

Bei Kunstharz-Trennschleifscheiben Verfallsdatum beachten.

2.5.2 Trennschleifscheiben anbauen

Spindel des Trennschleifers prüfen, keine Trennschleifer mit beschädigter Spindel verwenden – **Unfallgefahr!**

Bei Diamant-Trennschleifscheiben Drehrichtungspfelle beachten.

Vordere Druckscheibe positionieren – Spannschraube fest anziehen – Trennschleifscheibe von Hand drehen, dabei Sichtprüfung von Rund- und Planlauf.

2.5.3 Trennschleifscheiben lagern

Trennschleifscheiben trocken und frostfrei, auf ebener Fläche lagern, bei gleichbleibenden Temperaturen – **Bruch- und Splittergefahr!**

Trennschleifscheibe stets vor schlagartiger Berührung mit dem Boden oder Gegenständen schützen.

2.6 Vor dem Starten

Trennschleifer auf betriebssicheren Zustand überprüfen – entsprechende Kapitel in der Gebrauchsanleitung beachten:

- Kraftstoffsystem auf Dichtheit prüfen, besonders die sichtbaren Teile wie z. B. Tankverschluss, Schlauchverbindungen, Kraftstoffhandpumpe (nur bei Motorgeräten mit Kraftstoffhandpumpe). Bei Undichtigkeiten oder Beschädigung Motor nicht starten – **Brandgefahr!** Gerät vor Inbetriebnahme durch Fachhändler instand setzen lassen
- Trennschleifscheibe für das zu trennende Material geeignet, einwandfreier Zustand und richtig montiert (Drehrichtung, fester Sitz)
- festen Sitz des Schutzes prüfen – bei losem Schutz Fachhändler aufsuchen
- Gashebel und Gashebelsperre leichtgängig – Gashebel muss von selbst in die Leerlaufstellung zurückfedern
- Kombischieber / Kombihebel / Stoppschalter leicht auf **STOP** bzw. **0** stellbar
- Festsitz des Zündleitungssteckers prüfen – bei lose sitzendem Stecker können Funken entstehen, die austretendes Kraftstoff-Luftgemisch entzünden können – **Brandgefahr!**
- Funktion der Trennscheibenbremse prüfen – bei betätigtem Bremshebel lässt sich die Trennschleifscheibe von Hand drehen – nach Loslassen des Bremshebels lässt sich die Trennschleifscheibe nicht mehr drehen. Bei nicht betätigtem Bremshebel darf sich die Trennschleifscheibe nicht drehen lassen.
- keine Änderung an den Bedienungs- und Sicherheitseinrichtungen vornehmen
- Handgriffe müssen sauber und trocken, frei von Öl und Schmutz sein – wichtig zur sicheren Führung des Trennschleifers
- für Nasseinsätze ausreichend Wasser bereitstellen

Das Motorgerät darf nur in betriebssicherem Zustand betrieben werden – **Unfallgefahr!**

2.7 Motor starten

Mindestens 3 m vom Ort des Tankens entfernt und nicht in geschlossenen Räumen.

Nur auf ebenem Untergrund, auf festen und sicheren Stand achten, Motorgerät sicher festhalten – die Trennschleifscheibe darf weder den Boden noch irgendwelche Gegenstände berühren und sich nicht im Schnitt befinden.

Die Trennscheibenbremse ist beim Starten eingelegt. Dreht sich die Trennschleifscheibe beim Starten sofort mit, nicht mit dem Trennschleifer arbeiten und Fachhändler aufsuchen. Trennscheibenbremse instand setzen lassen.

Das Motorgerät wird nur von einer Person bedient – keine weiteren Personen im Arbeitsbereich dulden – auch nicht beim Starten.

Motor nicht aus der Hand anwerfen – Starten wie in der Gebrauchsanleitung beschrieben.

Die Trennschleifscheibe läuft einige Zeit weiter, wenn der Gashebel losgelassen wird – **durch Nachlaufeffekt Verletzungsgefahr!**

2.8 Gerät halten und führen

Trennschleifer nur zum handgehaltenen Trennen einsetzen.

2.8.1 Handgehaltenes Trennen

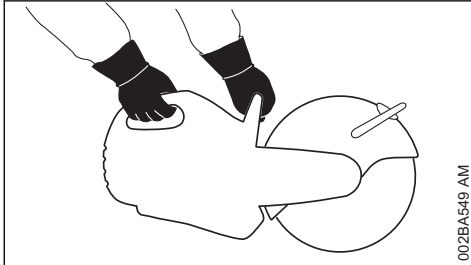

Motorgerät immer **mit beiden Händen festhalten**: Rechte Hand am hinteren Handgriff – auch bei Linkshändern. Zur sicheren Führung Griffrohr und Handgriff mit den Daumen fest umfassen.

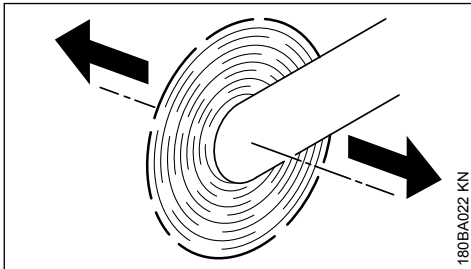

Wird ein Trennschleifer mit einer rotierenden Trennschleifscheibe in Pfeilrichtung bewegt, ent-

steht eine Kraft, die das Gerät zu kippen versucht.

Zu bearbeitender Gegenstand muss fest liegen, immer das Gerät zum Werkstück führen – nie umgekehrt.

2.9 Schutz

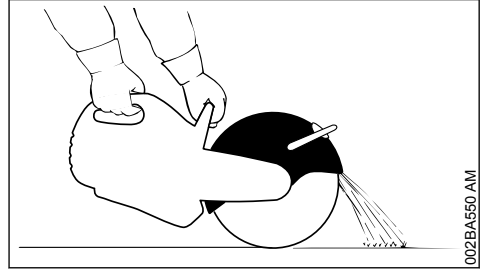

Schutz für die Trennschleifscheibe richtig einstellen: Werkstoffpartikel von Benutzer und Gerät weg lenken.

Flugrichtung der abgetragenen Werkstoffpartikel beachten.

2.10 Während der Arbeit

Bei drohender Gefahr bzw. im Notfall sofort Motor abstellen – Kombischieber / Kombihebel / Stoppschalter auf **STOP** bzw. **0** stellen.

Auf einwandfreien Motorleerlauf achten, damit die Trennschleifscheibe nach dem Loslassen des Gashebels nicht mehr angetrieben wird und zum Stillstand kommt.

Regelmäßig LeerlaufEinstellung kontrollieren bzw. korrigieren. Wenn sich die Trennschleifscheibe bei gelöster Trennscheibenbremse im Leerlauf trotzdem dreht, vom Fachhändler instandsetzen lassen.

Arbeitsbereich freiräumen – auf Hindernisse, Löcher und Gruben achten.

Vorsicht bei Glätte, Nässe, Schnee, an Abhängen, auf unebenem Gelände etc. – **Rutschgefahr!**

Nicht auf einer Leiter arbeiten – nicht an un stabilen Standorten – nicht über Schulterhöhe – nicht mit einer Hand – **Unfallgefahr!**

Immer für festen und sicheren Stand sorgen.

Nicht alleine arbeiten – stets Rufweite einhalten zu anderen Personen, die im Notfall Hilfe leisten können.

Keine weiteren Personen im Arbeitsbereich dulden – ausreichend großen Abstand zu weiteren Personen halten zum Schutz vor Lärm und weggeschleuderten Teilen.

Bei angelegtem Gehörschutz ist erhöhte Aufmerksamkeit und Umsicht erforderlich – das Wahrnehmen von Gefahr ankündigenden Geräuschen (Schreie, Signaltöne u.a.) ist eingeschränkt.

Rechtzeitig Arbeitspausen einlegen.

Ruhig und überlegt arbeiten – nur bei guten Licht- und Sichtverhältnissen. Umsichtig arbeiten, andere nicht gefährden.



Das Motorgerät erzeugt giftige Abgase, sobald der Motor läuft. Diese Gase können geruchlos und unsichtbar sein und unverbrannte Kohlenwasserstoffe und Benzol enthalten. Niemals in geschlossenen oder schlecht belüfteten Räumen mit dem Motorgerät arbeiten – auch nicht mit Katalysator-Maschinen.

Bei der Arbeit in Gräben, Senken oder ähnlichen Verhältnissen stets für ausreichenden Luftaustausch sorgen – **Lebensgefahr durch Vergiftung!**

Bei Übelkeit, Kopfschmerzen, Sehstörungen (z. B. kleiner werdendes Blickfeld), Hörstörungen, Schwindel, nachlassender Konzentrationsfähigkeit, Arbeit sofort einstellen – diese Symptome können unter anderem durch zu hohe Abgaskonzentrationen verursacht werden – **Unfallgefahr!**

Nicht rauchen bei der Benutzung und in der näheren Umgebung des Motorgerätes – **Brandgefahr!**

Falls das Motorgerät nicht bestimmungsgemäßer Beanspruchung (z. B. Gewalteinwirkung durch Schlag oder Sturz) ausgesetzt wurde, unbedingt vor weiterem Betrieb auf betriebssicheren Zustand prüfen – siehe auch "Vor dem Starten". Insbesondere die Dichtheit des Kraftstoffsystems und die Funktionstüchtigkeit der Sicherheitseinrichtungen prüfen. Motorgeräte, die nicht mehr betriebssicher sind, auf keinen Fall weiter benutzen. Im Zweifelsfall Fachhändler aufsuchen.

Nicht mit Startgaseinstellung arbeiten – die Motordrehzahl ist bei dieser Gashebelstellung nicht regulierbar.

Niemals eine rotierende Trennschleifscheibe mit der Hand oder mit einem anderen Körperteil berühren.

Arbeitsort überprüfen. Gefährdung durch Beschädigen von Rohrleitungen und elektrischen Leitungen verhindern.

In der Nähe von entzündbaren Stoffen und brennbaren Gasen darf das Gerät nicht eingesetzt werden.

Nicht in Rohre, Blechtonnen oder andere Behälter schneiden, wenn nicht sicher ist, dass sie keine flüchtigen oder brennbaren Substanzen enthalten.

Motor nicht unbeaufsichtigt laufen lassen. Vor dem Verlassen des Gerätes (z. B. bei Arbeitspausen) Motor abstellen.

Beim Abstellen des Motors wird die Trennscheibenbremse eingelegt. Falls der Trennschleifer mit laufender Trennschleifscheibe auf dem Boden steht und dort der Motor abgestellt wird, kann der Trennschleifer durch das Einlegen der Trennscheibenbremse nach vorne kippen und die Trennschleifscheibe den Boden berühren – **Sachschaden!**

Bevor der Trennschleifer auf den Boden gestellt wird:

- Motor abstellen
- abwarten bis Trennschleifscheibe still steht oder die Trennschleifscheibe durch vorsichtiges Berühren einer harten Oberfläche (z. B. Betonplatte) bis zum Stillstand abbremsen



Trennschleifscheibe öfter prüfen – sofort ersetzen, wenn sich Risse, Wölbungen oder andere Schäden (z. B. Überhitzung) zeigen – durch Bruch **Unfallgefahr!**

Bei Veränderungen im Schnittverhalten (z. B. höhere Vibrationen, reduzierte Schnittleistung) Arbeit unterbrechen und Ursachen für die Veränderungen beseitigen.

2.11 Reaktionskräfte

Die am häufigsten auftretenden Reaktionskräfte sind Rückschlag und Hineinziehen.



Gefahr durch Rückschlag – **Rückschlag kann zu tödlichen Verletzungen führen.**

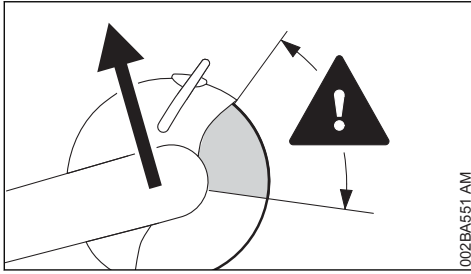

Bei einem Rückschlag (Kickback) wird der Trennschleifer plötzlich und unkontrollierbar zum Benutzer geschleudert.

Ein Rückschlag entsteht, z. B. wenn die Trennschleifscheibe

- eingeklemmt wird – vor allem im oberen Viertel
- durch Reibungskontakt mit einem festen Gegenstand stark abgebremst wird

QuickStop Trennscheibenbremse

Beim Auslösen der Trennscheibenbremse kommt die Trennschleifscheibe im Bruchteil einer Sekunde zum Stillstand – siehe Kapitel "Trennscheibenbremse" in dieser Gebrauchsanleitung.

Rückschlaggefahr vermindern

- durch überlegtes, richtiges Arbeiten
- Trennschleifer fest mit beiden Händen und mit sicherem Griff halten

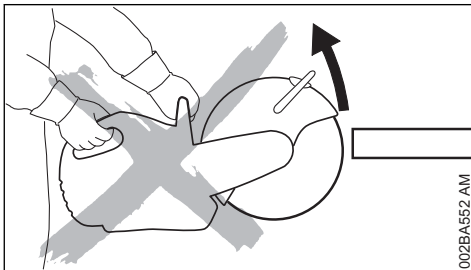

- möglichst nicht mit dem oberen Viertel der Trennschleifscheibe schneiden. Trennschleifscheibe nur mit äußerster Vorsicht in einen Schnitt einbringen, nicht verdrehen oder in den Schnitt hineinstoßen

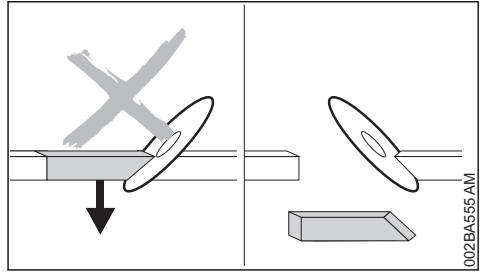

- Keilwirkung vermeiden, das abgetrennte Teil darf nicht die Trennschleifscheibe abbremsen
- immer mit einer Bewegung des zu trennenden Gegenstandes oder anderen Ursachen rechnen, die den Schnitt schließen und die Trennschleifscheibe einklemmen können
- den zu bearbeitenden Gegenstand sicher befestigen und so unterstützen, dass die Schnittfuge während des Schneidens und nach dem Schneiden offen bleibt
- zu trennende Gegenstände dürfen deshalb nicht hohl liegen und müssen gegen Wegrollen, Wegrutschen, Schwingungen gesichert sein

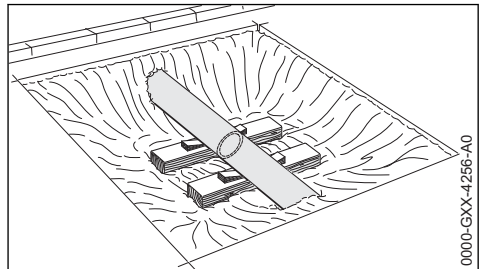

- ein freigelegtes Rohr stabil und tragfähig unterbauen, ggf. Keile verwenden – immer auf Unterbau und Untergrund achten – Material kann wegbröckeln
- mit Diamant-Trennschleifscheiben nass trennen

2.11.1 Wegziehen

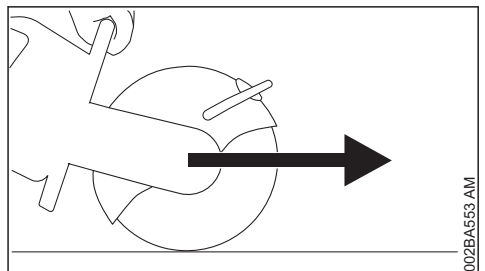

Der Trennschleifer zieht vom Benutzer nach vorne weg, wenn die Trennschleifscheibe den zu schneidenden Gegenstand von oben berührt.

2.12 Arbeiten – Trennschleifen



Trennschleifscheibe gerade im Schnittspalt führen, nicht verkannten oder einer Seitenbelastung aussetzen.



Nicht seitlich schleifen oder schrumpfen.

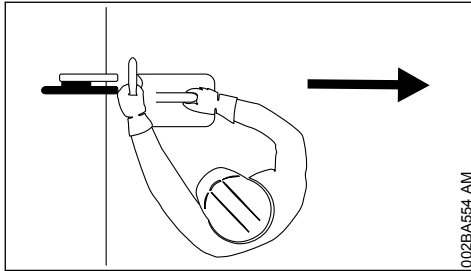

Kein Körperteil im verlängerten Schwenkbereich der Trennschleifscheibe. Auf genügend Freiraum achten, besonders in Baugruben genug Raum für den Benutzer und den Fall des abzutrennenden Teils schaffen.

Nicht zu weit vorgebeugt arbeiten und niemals über die Trennschleifscheibe beugen, besonders wenn der Schutz nach oben zurückgezogen ist.

Nicht über Schulterhöhe arbeiten.

Den Trennschleifer nur zum Trennschleifen benutzen. Er ist nicht zum Abhebeln oder Wegschaukeln von Gegenständen geeignet.

Nicht auf den Trennschleifer drücken.

Erst Trennrichtung bestimmen, dann den Trennschleifer ansetzen. Trennrichtung dann nicht mehr verändern. Nie mit dem Gerät in der Trennfuge stoßen oder schlagen – Gerät nicht in die Trennfuge fallen lassen – **Bruchgefahr!**

Diamant-Trennschleifscheiben: Bei nachlassender Schnittleistung Schärfezustand der Diamant-Trennschleifscheibe prüfen, ggf. nachschärfen. Dazu kurzzeitig in abrasivem Material wie z. B. Sandstein, Gasbeton oder Asphalt schneiden.

Am Ende des Schnittes wird der Trennschleifer nicht mehr über die Trennschleifscheibe im Schnitt abgestützt. Der Benutzer muss die Gewichtskraft aufnehmen – **Gefahr des Kontrollverlustes!**



Beim Trennen von Stahl: durch glühende Werkstoffpartikel **Brandgefahr!**

Wasser und Schlamm von Strom führenden Elektrokabeln fern halten – **Stromschlaggefahr!**

Trennschleifscheibe in das Werkstück hineinziehen – nicht hineinschieben. Erfolgte Trennschnitte nicht mit dem Trennschleifer korrigieren. Nicht nachschneiden – stehengelassene Stege oder Bruchleisten brechen (z. B. mit einem Hammer).

Bei Verwendung von Diamant-Trennschleifscheiben nass trennen – z. B. STIHL Wasseranschluss verwenden.

Aufgrund der reduzierten maximalen Spindel-drehzahl, hat STIHL für diesen Trennschleifer eine spezielle Kunstharz-Trennschleifscheibe zum Trennen von Stahl entwickelt. Diese Trennschleifscheibe ist nur für den Trockenschnitt geeignet. Wird eine derartige Kunstharz-Trennschleifscheibe nass, verliert diese Schnittleistung und wird stumpf. Falls eine solche Kunstharz-Trennschleifscheibe während des Einsatzes nass wird (z. B. durch Pfützen oder Wasserreste in Rohren) – den Schnittdruck nicht erhöhen, sondern beibehalten – **Bruchgefahr!** Derartige Kunstharz-Trennschleifscheiben sofort aufbrauchen.

Herkömmliche Kunstharz-Trennschleifscheiben, die für Trennschleifer mit hoher Umfangsgeschwindigkeit entwickelt sind, zeigen eine schlechte Schnittleistung und sind deshalb nicht geeignet.

2.13 Vibrationen

Längere Benutzungsdauer des Gerätes kann zu vibrationsbedingten Durchblutungsstörungen der Hände führen ("Weißfingerkrankheit").

Eine allgemein gültige Dauer für die Benutzung kann nicht festgelegt werden, weil diese von mehreren Einflussfaktoren abhängt.

Die Benutzungsdauer wird verlängert durch:

- Schutz der Hände (warme Handschuhe)
- Pausen

Die Benutzungsdauer wird verkürzt durch:

- besondere persönliche Veranlagung zu schlechter Durchblutung (Merkmal: häufig kalte Finger, Kribbeln)
- niedrige Außentemperaturen
- Größe der Greifkräfte (festes Zugreifen behindert die Durchblutung)

Bei regelmäßiger, langandauernder Benutzung des Gerätes und bei wiederholtem Auftreten entsprechender Anzeichen (z. B. Fingerkribbeln) wird eine medizinische Untersuchung empfohlen.

2.14 Wartung und Reparaturen

Motorgerät regelmäßig warten. Nur Wartungsarbeiten und Reparaturen ausführen, die in der Gebrauchsanleitung beschrieben sind. Alle anderen Arbeiten von einem Fachhändler ausführen lassen.

STIHL empfiehlt Wartungsarbeiten und Reparaturen nur beim STIHL Fachhändler durchführen zu lassen. STIHL Fachhändlern werden regelmäßig Schulungen angeboten und technische Informationen zur Verfügung gestellt.

Nur hochwertige Ersatzteile verwenden. Ansonsten kann die Gefahr von Unfällen oder Schäden am Gerät bestehen. Bei Fragen dazu an einen Fachhändler wenden.

STIHL empfiehlt STIHL Original Ersatzteile zu verwenden. Diese sind in ihren Eigenschaften optimal auf das Gerät und die Anforderungen des Benutzers abgestimmt.

Zur Reparatur, Wartung und Reinigung immer **Motor abstellen und Zündkerzenstecker abziehen – Verletzungsgefahr** durch unbeabsichtigtes Anlaufen des Motors! – Ausnahme: Vergaser- und LeerlaufEinstellung.

Motor bei abgezogenem Zündleitungsstecker oder bei ausgeschraubter Zündkerze mit der Anwerfvorrichtung nur dann in Bewegung setzen, wenn der Kombischieber / Kombihebel / Stoppschalter auf **STOP** bzw. **0** steht – **Brandgefahr** durch Zündfunken außerhalb des Zylinders.

Motorgerät nicht in der Nähe von offenem Feuer warten und aufbewahren – durch Kraftstoff **Brandgefahr!**

Tankverschluss regelmäßig auf Dichtheit prüfen.

Nur einwandfreie, von STIHL freigegebene Zündkerze – siehe "Technische Daten" – verwenden.

Zündkabel prüfen (einwandfreie Isolation, fester Anschluss).

Schalldämpfer auf einwandfreien Zustand prüfen.

Nicht mit defektem oder ohne Schalldämpfer arbeiten – **Brandgefahr!** – **Gehörschäden!**

Heißen Schalldämpfer nicht berühren – **Verbrennungsgefahr!**

Gummipuffer an der Unterseite des Gerätes prüfen – Gehäuse darf nicht auf dem Boden scheuern – **Beschädigungsgefahr!**

Der Zustand der Antivibrationselemente beeinflusst das Vibrationsverhalten – Antivibrationselemente regelmäßig kontrollieren.

Vor dem Arbeiten die Funktion der Trennscheibenbremse prüfen.

3 Anwendungsbeispiele

3.1 Mit Diamant-Trennschleifscheiben nur nass trennen

3.1.1 Standzeit und Schnittgeschwindigkeit erhöhen

Der Trennschleifscheibe generell Wasser zuführen.

3.1.2 Staub binden

Der Trennschleifscheibe mindestens eine Wassermenge von 0,6 l/min zuführen.

3.1.3 Wasseranschluss

- Wasseranschluss am Gerät für alle Versorgungsarten mit Wasser
- Druckwasserbehälter 10 l zur Staubbindung

3.2 Mit Kunstharz-Trennschleifscheiben trocken trennen

Beim Trockenschnitt geeignete Staubschutzmaske tragen.

Bei zu erwartenden Dämpfen oder Rauch (z. B. beim Trennen von Verbundwerkstoffen) **Atemschutz** tragen.

3.3 Mit Diamant- und Kunstharz-Trennschleifscheiben beachten

3.3.1 Zu trennende Gegenstände

- dürfen nicht hohl liegen
- gegen Wegrollen bzw. wegrutschen sichern
- gegen Schwingungen sichern

3.3.2 Abgetrennte Teile

Bei Durchbrüchen, Aussparungen usw. ist die Reihenfolge der Trennschnitte wichtig. Den letzten Trennschnitt immer so ausführen, dass die Trennschleifscheibe nicht eingeklemmt wird, und dass das ab- oder herausgetrennte Teil die Bedienungsperson nicht gefährdet.

Ggf. kleine Stege stehen lassen, die das abzutrennende Teil in seiner Position halten. Diese Stege später brechen.

Vor dem endgültigen Abtrennen des Teiles bestimmen:

- wie schwer ist das Teil
- wie kann es sich nach dem Abtrennen bewegen
- steht es unter Spannung

Beim Herausbrechen des Teils helfende Personen nicht gefährden.

3.4 In mehreren Arbeitsgängen trennen

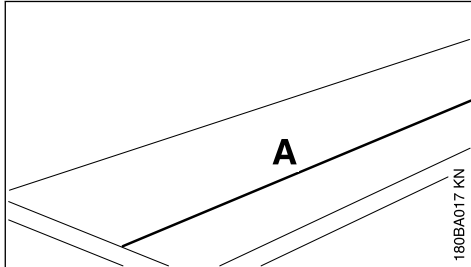

- ▶ Trennlinie (A) anzeichnen

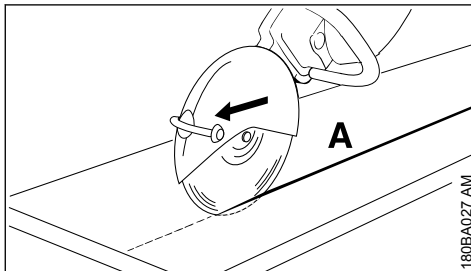

- ▶ Entlang der Trennlinie arbeiten. Bei Korrekturen die Trennschleifscheibe nicht verkanten, sondern stets neu ansetzen – die Schnitttiefe pro Arbeitsgang soll höchstens 5 bis 6 cm betragen. Dickeres Material in mehreren Arbeitsgängen trennen

3.5 Platten trennen

- ▶ Platte sichern (auf z. B. einer rutschfesten Unterlage, Sandbett)

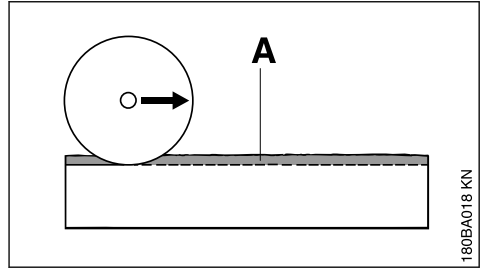

- ▶ Führungsnut (A) entlang der angezeichneten Linie einschleifen

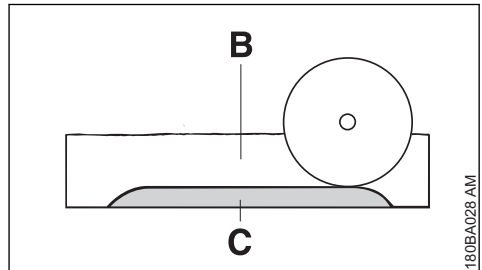

- ▶ Trennfuge (B) vertiefen
- ▶ Bruchleiste (C) stehen lassen
- ▶ Platte zuerst an den Schnittenden durchschneiden, damit kein Material ausbricht
- ▶ Platte brechen

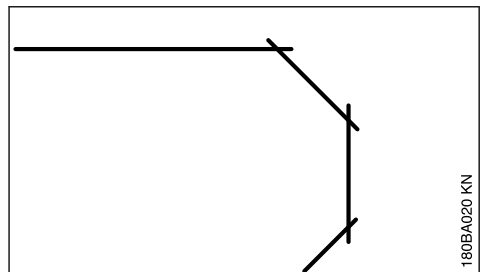

- ▶ Kurven in mehreren Arbeitsgängen herstellen – darauf achten, dass die Trennschleifscheibe nicht verkantet

3.6 Rohre, Rund- und Hohlkörper trennen

- ▶ Rohre, Rund- und Hohlkörper gegen Schwingungen, Rutschen und Wegrollen sichern
- ▶ Fall und Gewicht des abzutrennenden Teiles beachten
- ▶ Trennlinie festlegen und anzeichnen, dabei Armierungen besonders in Richtung des Trennschnittes meiden
- ▶ Reihenfolge der Trennschnitte festlegen

- ▶ Führungsnut entlang der angezeichneten Trennlinie einschleifen
- ▶ Trennfuge entlang der Führungsnut vertiefen – empfohlene Schnitttiefe pro Arbeitsgang beachten – für kleine Richtungskorrekturen Trennschleifscheibe nicht verkanten, sondern neu ansetzen – ggf. kleine Stege stehen lassen, die das abzutrennende Teil in seiner Position halten. Diese Stege nach dem letzten geplanten Trennschnitt brechen

3.7 Betonrohr trennen

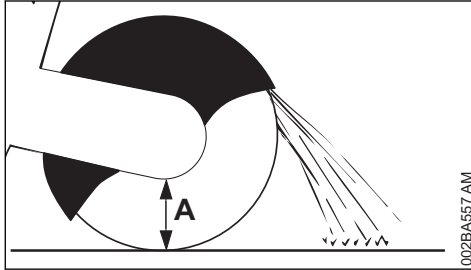

002BA557 AM

Die Vorgehensweise ist abhängig vom Außendurchmesser des Rohres und der maximal möglichen Schnitttiefe der Trennschleifscheibe (A).

- ▶ Rohr gegen Schwingungen, Rutschen und Wegrollen sichern
- ▶ Gewicht, Spannung und Fall des abzutrennenden Teiles beachten

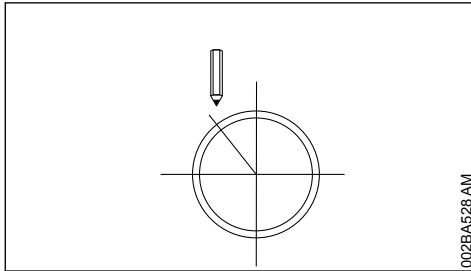

002BA528 AM

- ▶ Schnittverlauf festlegen und anzeichnen
- ▶ Schnittreihenfolge festlegen

Außendurchmesser ist kleiner als die maximale Schnitttiefe

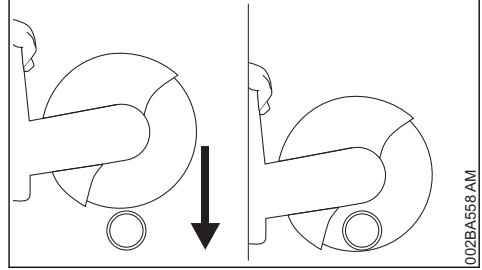

002BA556 AM

- ▶ **Einen** Trennschnitt von oben nach unten durchführen

Außendurchmesser ist größer als die maximale Schnitttiefe

Erst planen, dann arbeiten. **Mehrere** Trennschnitte sind erforderlich – korrekte Reihenfolge wichtig.

- ▶ Schutz schließen, Abbildung A

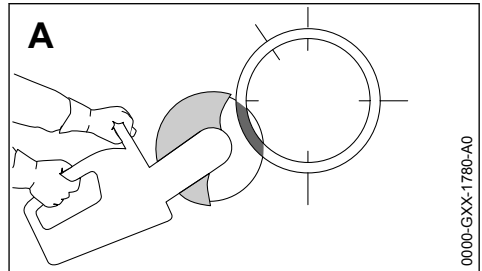

0000-GXX-1780-A0

- ▶ Schnitt immer unten beginnen, Abbildung A
- ▶ Schutz öffnen, Abbildung B

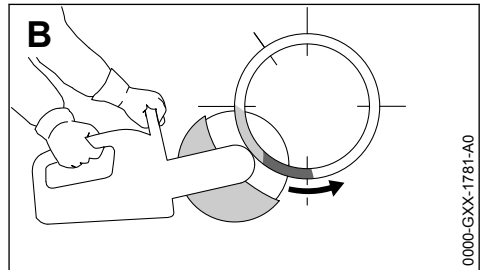

0000-GXX-1781-A0

- ▶ Trennschleifscheibe mit Vollgas in die vorhandene Schnittfuge eintauchen, Abbildung B
- ▶ Schnitt bis über die Mitte des Rohres nach unten fortführen, Abbildung B
- ▶ Schutz schließen, Abbildung C

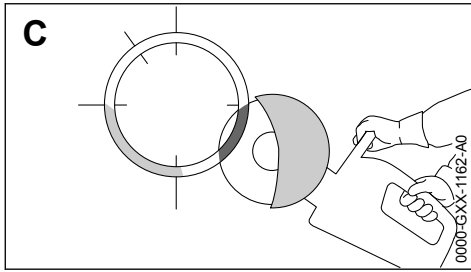

- ▶ gegenüberliegende untere Seite schneiden, Abbildung C
- ▶ Schutz öffnen, Abbildung D

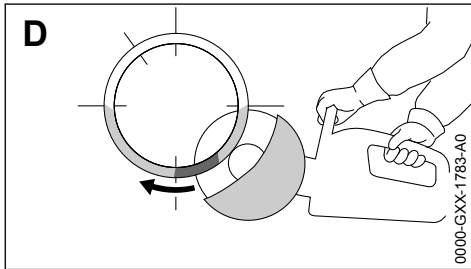

- ▶ Trennscheibe mit Vollgas in die vorhandene Schnittfuge eintauchen, Abbildung D
- ▶ Schnitt bis über die Mitte des Rohres nach unten fortführen, Abbildung D
- ▶ Schutz schließen, Abbildung E

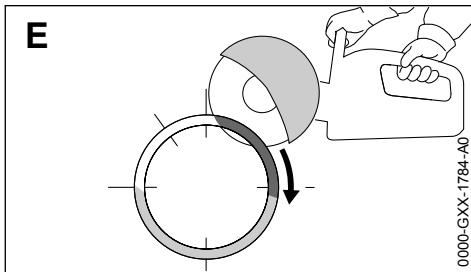

- ▶ erster seitlicher Schnitt an der oberen Rohrhälfte, Abbildung E

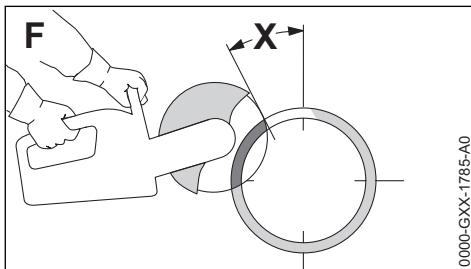

- ▶ zweiter seitlicher Schnitt im markierten Bereich – keinesfalls in den Bereich des letzten Schnitts (X) schneiden, um sicheren Halt des abzutrennenden Rohrteils zu gewährleisten, Abbildung F

Erst wenn alle unteren und seitlichen Schnitte erfolgt sind, den letzten oberen Schnitt durchführen.

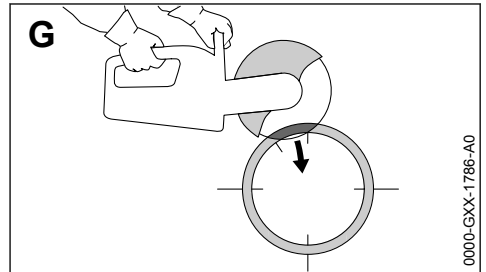

- ▶ letzter Schnitt immer von oben (ca. 15 % des Rohrumfangs), Abbildung G

3.8 Betonrohr – Aussparung trennen

Reihenfolge der Trennschnitte (1 bis 4) wichtig:

- ▶ zuerst schwer zugängliche Bereiche trennen

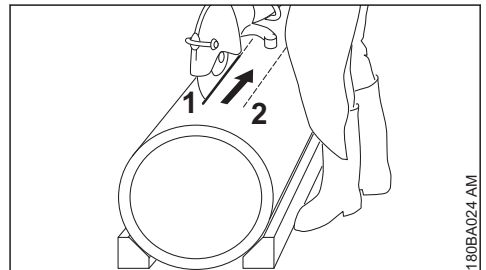

- ▶ Trennschnitte immer so ausführen, dass die Trennscheibe nicht eingeklemmt wird

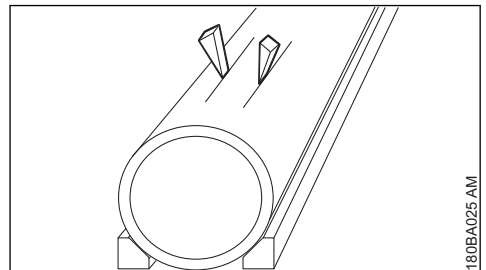

- ▶ Keile verwenden und/oder Stege stehen lassen, die nach erfolgten Schnitten gebrochen werden

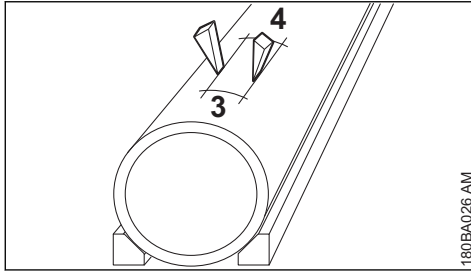

- ▶ wenn nach erfolgten Schnitten das abgetrennte Teil in der Aussparung verbleibt (wegen verwendeter Keile, Stege), keine weiteren Schnitte durchführen – abgetrenntes Teil brechen

4 Trennschleifscheiben

Trennschleifscheiben sind besonders beim freihändigen Trennen sehr großen Belastungen ausgesetzt.

Deshalb nur für die Verwendung auf handgehaltenen Geräten nach EN 13236 (Diamant) oder EN 12413 (Kunstharz) zugelassene und entsprechend gekennzeichnete Trennschleifscheiben verwenden. Zulässige Maximaldrehzahl der Trennschleifscheibe beachten – **Unfallgefahr!**

Die von STIHL zusammen mit namhaften Schleifscheiben-Herstellern entwickelten Trennschleifscheiben sind qualitativ hochwertig und genau auf den jeweiligen Einsatzzweck sowie auf die Motorleistung der Trennschleifer abgestimmt.

Sie sind von gleichbleibend hervorragender Qualität.

4.1 Transport und Lagerung

- Trennschleifscheiben bei Transport und Lagerung keiner direkten Sonnenbestrahlung oder anderer Wärmebelastung aussetzen
- Stöße und Schläge vermeiden
- Trennschleifscheiben trocken und bei möglichst gleichbleibender Temperatur auf ebener Fläche liegend in der Original-Verpackung stapeln
- Trennschleifscheiben nicht in der Nähe von aggressiven Flüssigkeiten lagern
- Trennschleifscheiben frostfrei aufbewahren

5 Kunstharz-Trennschleifscheiben

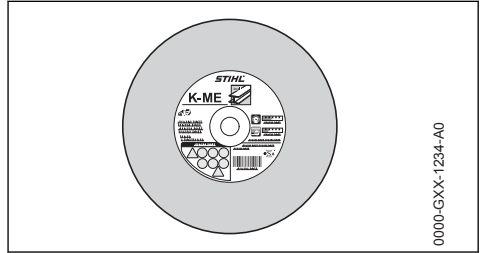

Typen:

- für trockenen Einsatz

Aufgrund der reduzierten maximalen Spindel-drehzahl, hat STIHL für diesen Trennschleifer eine spezielle Kunstharz-Trennschleifscheibe zum Trennen von Stahl entwickelt. Diese Trennschleifscheibe ist nur für den Trockenschnitt geeignet.

Keine anderen Materialien trennen – **Unfallgefahr!**

Herkömmliche Kunstharz-Trennschleifscheiben, die für Trennschleifer mit hoher Umfangsgeschwindigkeit entwickelt sind, zeigen eine schlechte Schnittleistung und sind deshalb nicht geeignet.

6 Diamant-Trennschleifscheiben

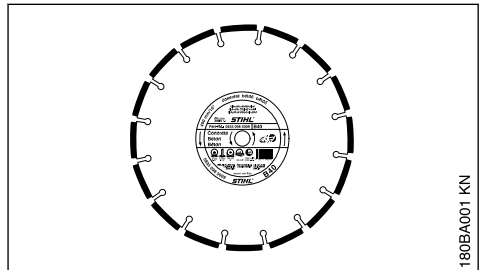

Für nassen Einsatz.

Die richtige Auswahl und Anwendung von Diamant-Trennschleifscheiben gewährleistet den wirtschaftlichen Nutzen und vermeidet schnellen Verschleiß. Bei der Auswahl hilft die Kurzbezeichnung auf

- dem Etikett
- der Verpackung (Tabelle mit Einsatzempfehlungen)

STIHL Diamant-Trennschleifscheiben eignen sich je nach Ausführung zum Trennen folgender Werkstoffe:

- Asphalt
- Beton
- Stein (Hartgestein)
- abrasiven Beton
- Frischbeton
- Tonziegel
- Tonröhren
- Duktiler Guss

Keine anderen Materialien trennen – **Unfallgefahr!**

Niemals Diamant-Trennschleifscheiben mit seitlicher Beschichtung verwenden, da diese im Schnitt verklemmen und zu einem extremen Rückschlag führen können – **Unfallgefahr!**

6.1 Kurzbezeichnungen

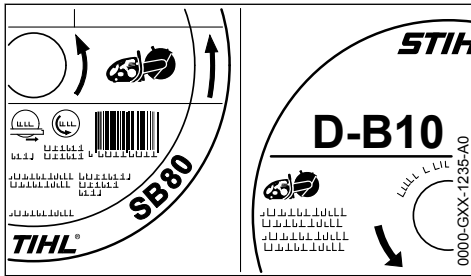

Die Kurzbezeichnung ist eine bis zu vierstellige Buchstaben- und Zahlenkombination:

- die Buchstaben zeigen das Haupteinsatzgebiet der Trennschleifscheibe an
- die Zahlen bezeichnen die Leistungsklasse der STIHL Diamant-Trennschleifscheibe

6.2 Rund- und Planlauf

Eine einwandfreie Spindellagerung des Trennschleifers ist für eine lange Lebensdauer und die effiziente Funktion der Diamant-Trennschleifscheibe nötig.

Der Betrieb der Trennschleifscheibe an einem Trennschleifer mit mangelhafter Spindellagerung kann zu Rundlauf- und Planlaufabweichungen führen.

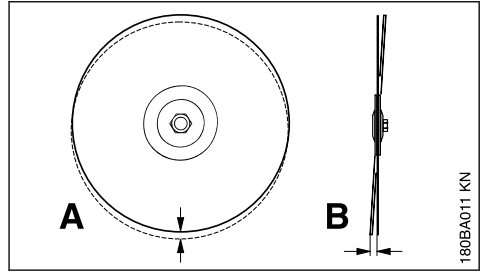

Eine zu große Rundlaufabweichung (A) überlastet einzelne Diamantsegmente, die sich dabei erhitzen. Dies kann zu Spannungsrissen im Stammblatt oder zum Ausglühen einzelner Segmente führen.

Planlaufabweichungen (B) erzeugen eine höhere Wärmebelastung und breitere Schnittfugen.

6.3 Kernverschleiß

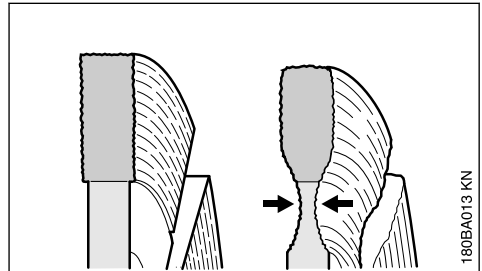

Beim Trennen von Fahrbahndecken nicht in die Tragschicht (häufig Schotter) eindringen – Trennschleifen im Schotter ist am hellen Staub zu erkennen – dabei kann übermäßiger Kernverschleiß auftreten – **Bruchgefahr!**

6.4 Aufbauschneiden, schärfen

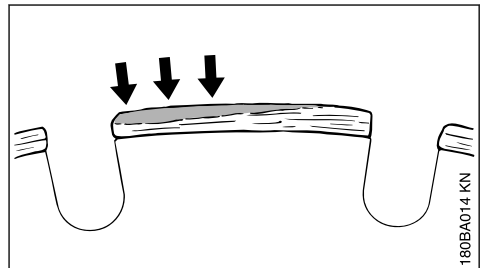

Aufbauschneiden bilden sich als hellgrauer Belag an den Oberseiten der Diamantsegmente. Dieser Belag setzt die Diamanten in den Segmenten zu und stumpft die Segmente ab.

Aufbauschneiden können sich bilden:

- bei extrem hartem Schnittgut, z. B. Granit
- bei falscher Handhabung, z. B. zu große Vorschubkraft

Aufbauschneiden verstärken Vibrationen, verringern die Schnittleistung und verursachen Funkenbildung.

Bei den ersten Anzeichen von Aufbauschneiden die Diamant-Trennschleifscheibe sofort "schärfen" – dazu kurzzeitig in abrasivem Material wie z. B. Sandstein, Gasbeton oder Asphalt trennen.

Zugabe von Wasser verhindert die Bildung von Aufbauschneiden.

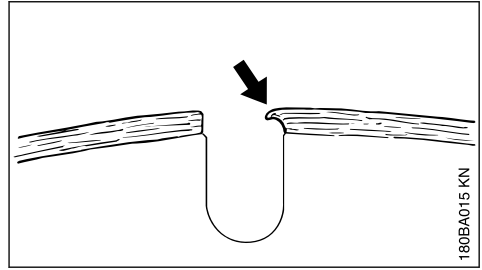

Wird mit stumpfen Segmenten weitergearbeitet, können diese wegen der hohen Hitzeentwicklung weich werden – das Stammblatt glüht aus und verliert seine Festigkeit – dies kann zu Verspannungen führen, deutlich erkennbar an Taumelbewegungen der Trennschleifscheibe. Die Trennschleifscheibe nicht weiter verwenden – **Unfallgefahr!**

6.5 Betriebsstörungen beheben

6.5.1 Trennschleifscheibe

Fehler	Ursache	Abhilfe
unsaubere Kanten oder Schnittflächen, Schnitt verläuft starker Verschleiß an den Seiten der Segmente	Rund- oder Planlaufabweichung Trennschleifscheibe taumelt	Fachhändler ¹⁾ aufsuchen neue Trennschleifscheibe verwenden
unsaubere Kanten, Schnitt verläuft, keine Schnittleistung, Funkenbildung	Trennschleifscheibe ist stumpf; Aufbauschneiden bei Trennschleifscheiben für Stein	Trennschleifscheibe für Stein durch kurzzeitiges Schneiden in abrasivem Material schärfen; Trennschleifscheibe für Asphalt durch Neue ersetzen
schlechte Schnittleistung, hoher Segmentverschleiß	Trennschleifscheibe dreht in die falsche Richtung	Trennschleifscheibe in der richtigen Drehrichtung montieren
Ausrisse oder Risse in Stammblatt und Segment	Überlastung	neue Trennschleifscheibe verwenden
Kernverschleiß	Schneiden in falschem Material	neue Trennschleifscheibe verwenden; Trennschichten von verschiedenen Materialien beachten

7 Trennscheibenbremse



Dieser Trennschleifer ist mit der STIHL Quick-Stop Trennscheibenbremse ausgerüstet.

Beim Starten ist die Trennscheibenbremse eingelegt. Nach dem Starten muss die Trennscheibenbremse gelöst werden.

Die Trennscheibenbremse wird bei einem ausreichend starken Rückschlag ausgelöst. Beim Auslösen der Trennscheibenbremse kommt die

¹⁾ **STIHL empfiehlt den STIHL Fachhändler**

Trennschleifscheibe im Bruchteil einer Sekunde zum Stillstand.

7.1 Funktion der Trennscheibenbremse prüfen

Jedes Mal vor Arbeitsbeginn

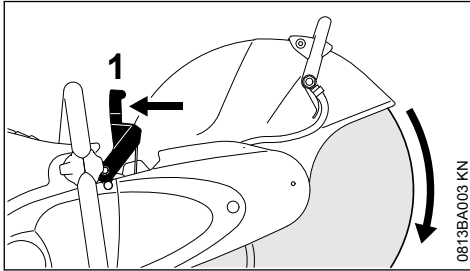

- ▶ Bremshebel (1) in Richtung Griffrohr betätigen und halten – die Trennscheifscheibe lässt sich von Hand drehen
- ▶ Bremshebel (1) loslassen – die Trennscheibenbremse ist eingelegt – die Trennscheifscheibe lässt sich nicht von Hand drehen
- ▶ Falls sich die Trennscheifscheibe ohne Betätigung des Bremshebels (1) drehen läßt: Nicht mit dem Trennscheifer arbeiten und Fachhändler aufsuchen. Trennscheibenbremse instand setzen lassen.

Der Bremshebel muss frei von Schmutz und leicht beweglich sein.

7.2 Trennscheibenbremse lösen

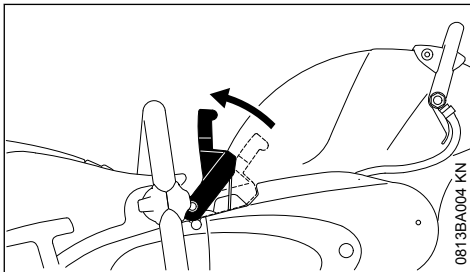

- ▶ bei laufendem Motor den Bremshebel in Richtung Griffrohr betätigen und loslassen – die Trennscheibenbremse ist gelöst

HINWEIS

Vor dem Gasgeben und vor dem Trennschleifen muss die Trennscheibenbremse gelöst werden.

Erhöhte Motordrehzahl bei eingelegter Trennscheibenbremse führt schon nach kurzer Zeit zu Schäden an Triebwerk, Kupplung und Trennscheibenbremse.

7.3 Falls die Trennscheibenbremse bei laufendem Motor nicht gelöst werden kann

- Hinweis auf eine notwendige Wartung der Trennscheibenbremse
- Hinweis auf eine notwendige Reparatur der Trennscheibenbremse

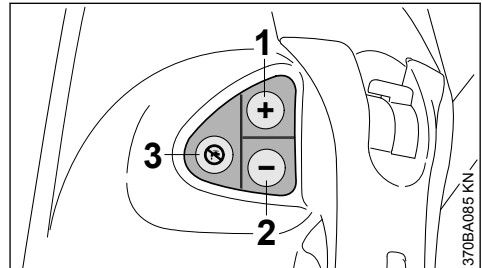

- ▶ Taste (3) am Bedienfeld 3 Sekunden lang bei laufendem Motor drücken
- ▶ Bremshebel in Richtung Griffrohr betätigen und loslassen

Falls sich die Trennscheibenbremse dadurch lösen läßt, ist eine Wartung der Trennscheibenbremse notwendig.

- ▶ Arbeit fortsetzen und nach der Arbeit einen STIHL Fachhändler aufsuchen
- ▶ Notwendige Wartung der Trennscheibenbremse durchführen lassen

Bei jedem Motorstart muß dieser Vorgang erneut ausgeführt werden. Die Anzahl dieser Vorgänge wird im Steuergerät dokumentiert.

Falls sich die Trennscheibenbremse weiterhin nicht lösen läßt, ist eine Reparatur der Trennscheibenbremse notwendig.

- ▶ Arbeit beenden und einen STIHL Fachhändler aufsuchen
- ▶ Trennscheibenbremse instand setzen lassen

7.4 Vordere Keilrippenriemen nachspannen

Die Keilrippenriemen gehören zur Trennscheibenbremse.

Falls der vordere Keilrippenriemen beim Beschleunigen oder Arbeiten durchrutscht oder quietscht kann der vordere Keilrippenriemen nicht richtig gespannt sein. Die Trennscheibenscheibe kann im Schnitt stehen bleiben.

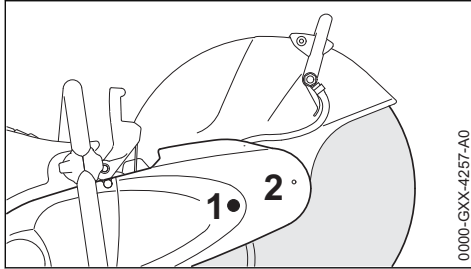

- ▶ Schraube (1) herausdrehen
- ▶ Schutz (2) abnehmen

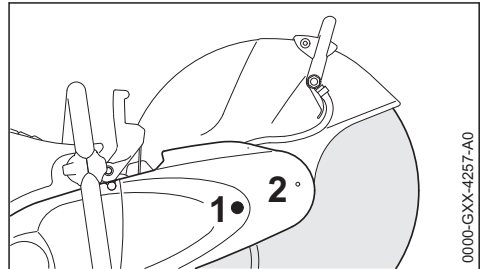

- ▶ Deckel (2) einsetzen
- ▶ Schraube (1) eindrehen und festziehen

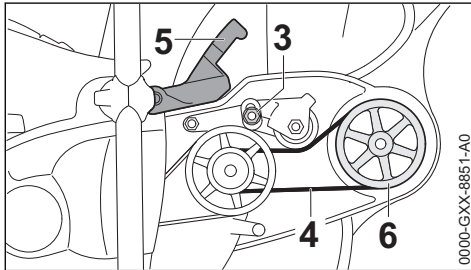

- ▶ Mutter (3) lösen. Der vordere Keilrippenriemen (4) wird gespannt
- ▶ Bremshebel (5) in Richtung Griffrohr betätigen und halten
- ▶ Riemenscheibe (6) 3 Umdrehungen drehen. Die Vorspannung ist gleichmäßig verteilt.
- ▶ Bremshebel (5) loslassen
- ▶ Mutter (3) mit einem Anziehdrehmoment von 20 Nm anziehen

Falls ein Keilrippenriemen beim Beschleunigen oder Arbeiten weiterhin durchrutscht oder quietscht, kann ein Keilrippenriemen verschlissen sein. Die Trennscheibenscheibe kann im Schnitt stehen bleiben und die Trennscheibenbremse kann nicht mehr richtig funktionieren.

- ▶ Arbeit beenden und einen STIHL Fachhändler aufsuchen
- ▶ Trennscheibenbremse instand setzen lassen

7.5 Trennscheibenbremse warten

Die Trennscheibenbremse ist Verschleiß durch Reibung unterworfen. Damit sie ihre Funktion erfüllen kann, muss sie regelmäßig durch geschultes Personal gewartet und gepflegt werden. STIHL empfiehlt Wartungsarbeiten und Reparaturen nur beim STIHL Fachhändler durchführen zu lassen.

- ▶ Hinweise auf eine notwendige Wartung und eine notwendige Reparatur der Trennscheibenbremse erhält der Benutzer beim Starten des Motors und dem Lösen der Trennscheibenbremse, siehe Abschnitt "Funktion der Trennscheibenbremse prüfen" und Abschnitt "Trennscheibenbremse lösen" im Kapitel "Trennscheibenbremse"

8 Elektronische Wassersteuerung

STIHL Trennschleifer können mit einer elektronischen Wassersteuerung ausgestattet sein.

Die elektronische Wassersteuerung ermöglicht, der Trennschleifscheibe die optimale Wassermenge zuzuführen. Im Leerlauf wird kein Wasser zugeführt.

8.1 Vor der Arbeit

- ▶ sich mit dem Bewegungsablauf bei abgestelltem Motor vertraut machen

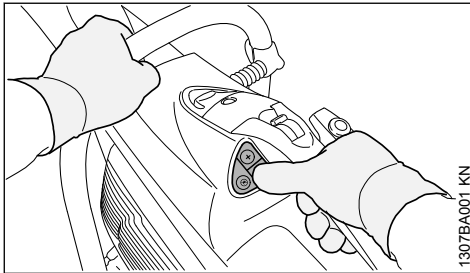

- ▶ mit dem Daumen der rechten Hand können alle Tasten des Bedienfeldes betätigt werden – die rechte Hand bleibt dabei immer am hinteren Handgriff
- ▶ die linke Hand bleibt immer am Griffrohr

8.2 Bedienfeld

Wenn der Motor läuft, kann die elektronische Wassersteuerung ein- bzw. ausgeschaltet und die Wassermenge eingestellt werden.

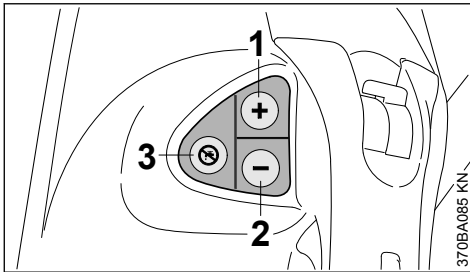

- 1 Taste (+):**
elektronische Wassersteuerung einschalten bzw. der Trennschleifscheibe mehr Wasser zuführen
- 2 Taste (-):**
elektronische Wassersteuerung ausschalten bzw. der Trennschleifscheibe weniger Wasser zuführen

- 3 elektronische Wassersteuerung abschalten, der Trennschleifscheibe wird kein Wasser zugeführt**

8.3 Mit der elektronischen Wassersteuerung arbeiten

- ▶ Motor starten, siehe "Motor starten / abstellen"
- ▶ Taste (+) oder Taste (-) mit dem Daumen der rechten Hand antippen – rechte Hand bleibt dabei immer am hinteren Handgriff, linke Hand bleibt immer am Griffrohr – der Trennschleifscheibe wird im Leerlauf noch kein Wasser zugeführt

Während der Arbeit wird der Trennschleifscheibe die eingestellte Wassermenge zugeführt.

- ▶ gegebenenfalls Wassermenge anpassen – dazu Taste (+) oder Taste (-) mit dem Daumen der rechten Hand solange antippen bis die richtige Wassermenge erreicht ist – rechte Hand bleibt dabei immer am hinteren Handgriff, linke Hand bleibt immer am Griffrohr

Wenn sich der Trennschleifer nach der Arbeit im Leerlauf befindet, wird der Trennschleifscheibe kein Wasser mehr zugeführt – die elektronische Wassersteuerung bleibt jedoch eingeschaltet. Beim Fortsetzen der Arbeit wird der Trennschleifscheibe automatisch wieder die zuletzt eingestellte Wassermenge zugeführt.

Wird der Motor abgestellt und wieder gestartet, ist die elektronische Wassersteuerung ausgeschaltet.

8.4 Wartung und Pflege

Wenn während der Arbeit trotz eingeschalteter elektronischer Wassersteuerung der Trennschleifscheibe zu wenig oder kein Wasser zugeführt wird:

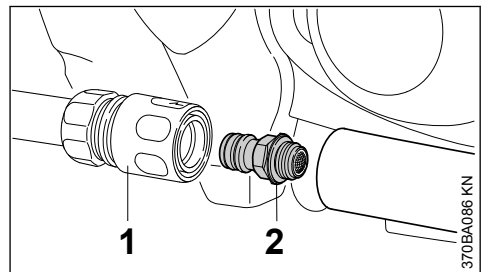

- ▶ Kupplungsmuffe (1) abziehen
- ▶ "Wasseranschluss mit Sieb" (2) herausschrauben und unter laufendem Wasser säubern – das Sieb bleibt auf dem Wasseranschluss

Wird trotz gesäubertem Sieb der Trennschleifscheibe zu wenig oder kein Wasser zugeführt, Fachhändler aufsuchen.

9 Trennschleifscheibe einsetzen / wechseln

Einsetzen bzw. Auswechseln nur bei abgestelltem Motor – Kombischieber auf **STOP** bzw. **0**.

9.1 Welle blockieren

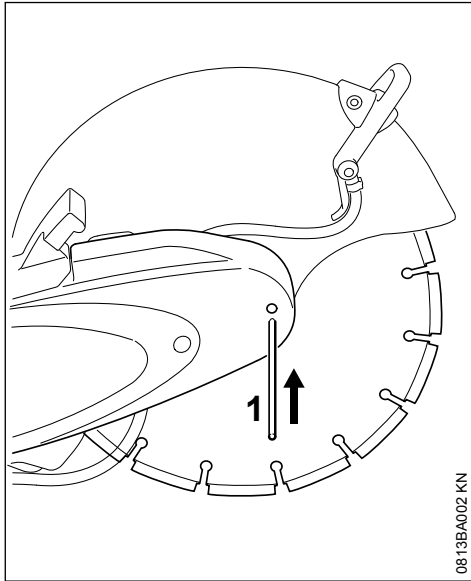

- ▶ Steckdorn (1) durch die Bohrung im Riemen- schutz stecken
- ▶ Bremshebel betätigen und halten
- ▶ Welle mit dem Kombischlüssel drehen, bis der Steckdorn (1) in die dahinter liegende Bohrung greift
- ▶ Bremshebel loslassen

9.2 Trennschleifscheibe ausbauen

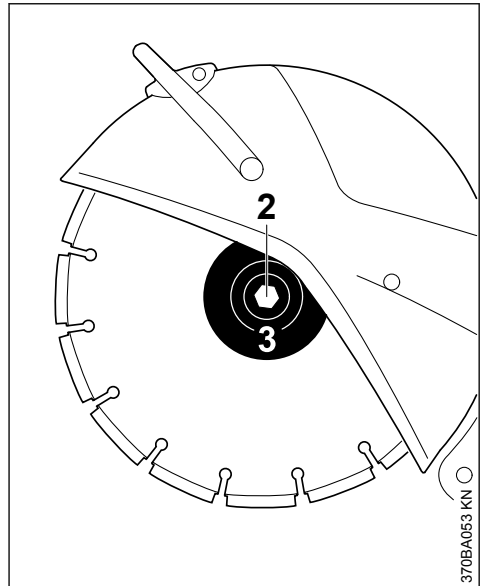

- ▶ Sechskantschraube (2) mit dem Kombischlüssel lösen und herausdrehen
- ▶ vordere Druckscheibe (3) und Trennschleifscheibe von der Welle abnehmen

9.3 Trennschleifscheibe einsetzen

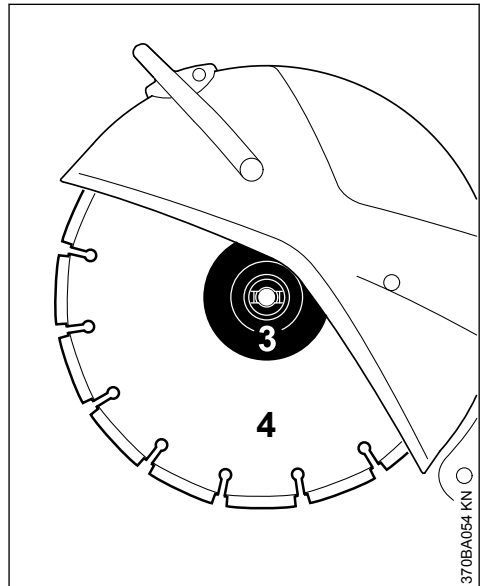

- ▶ Trennschleifscheibe (4) einsetzen

 **WARNUNG**

Bei Diamant-Trennschleifscheiben Drehrichtungspfeile beachten.

- ▶ vordere Druckscheibe (3) auflegen – Arretiernasen der vorderen Druckscheibe (3) müssen in die Nuten der Welle eingreifen
- ▶ Sechskantschraube eindrehen und mit dem Kombischlüssel **fest anziehen** – bei Verwendung eines Drehmomentschlüssels Anziehdrehmoment siehe "Technische Daten"
- ▶ Steckdorn aus dem Riemenschutz ziehen

 **WARNUNG**

Niemals zwei Trennschleifscheiben gleichzeitig verwenden – durch ungleichmäßige Abnutzung – **Bruch- und Verletzungsgefahr!**

10 Kraftstoff

Der Motor muss mit einem Kraftstoffgemisch aus Benzin und Motoröl betrieben werden.

 **WARNUNG**

Direkten Hautkontakt mit Kraftstoff und Einatmen von Kraftstoffdämpfen vermeiden.

10.1 STIHL MotoMix

STIHL empfiehlt die Verwendung von STIHL MotoMix. Dieser fertig gemischte Kraftstoff ist benzolfrei, bleifrei, zeichnet sich durch eine hohe Oktanzahl aus und bietet immer das richtige Mischungsverhältnis.

STIHL MotoMix ist für höchste Motorlebensdauer mit STIHL Zweitaktmotoröl HP Ultra gemischt.

MotoMix ist nicht in allen Märkten verfügbar.

10.2 Kraftstoff mischen

HINWEIS

Ungeeignete Betriebsstoffe oder von der Vorschrift abweichendes Mischungsverhältnis können zu ersten Schäden am Triebwerk führen. Benzin oder Motoröl minderer Qualität können Motor, Dichtungen, Leitungen und Kraftstofftank beschädigen.

10.2.1 Benzin

Nur **Markenbenzin** mit einer Oktanzahl von mindestens 90 ROZ verwenden – bleifrei oder verbleit.

Benzin mit einem Alkoholanteil über 10% kann bei Motoren mit manuell verstellbaren Vergasern Laufstörungen verursachen und soll daher zum Betrieb dieser Motoren nicht verwendet werden.

Motoren mit M-Tronic liefern mit einem Benzin mit bis zu 25% Alkoholanteil (E25) volle Leistung.

10.2.2 Motoröl

Falls Kraftstoff selbst gemischt wird, darf nur ein STIHL Zweitakt-Motoröl oder ein anderes Hochleistungs-Motoröl der Klassen JASO FB, JASO FC, JASO FD, ISO-L-EGB, ISO-L-EGC oder ISO-L-EGD verwendet werden.

STIHL schreibt das Zweitakt-Motoröl STIHL HP Ultra oder ein gleichwertiges Hochleistungs-Motoröl vor, um die Emissionsgrenzwerte über die Maschinenlebensdauer gewährleisten zu können.

10.2.3 Mischungsverhältnis

bei STIHL Zweitakt-Motoröl 1:50; 1:50 = 1 Teil Öl + 50 Teile Benzin

10.2.4 Beispiele

Benzinmenge Liter	STIHL Zweitaktöl 1:50 Liter (ml)
1	0,02 (20)
5	0,10 (100)
10	0,20 (200)
15	0,30 (300)
20	0,40 (400)
25	0,50 (500)

- ▶ in einen für Kraftstoff zugelassenen Kanister zuerst Motoröl, dann Benzin einfüllen und gründlich mischen

10.3 Kraftstoffgemisch aufbewahren

Nur in für Kraftstoff zugelassenen Behältern an einem sicheren, trockenen und kühlen Ort lagern, vor Licht und Sonne schützen.

Kraftstoffgemisch altert – nur den Bedarf für einige Wochen mischen. Kraftstoffgemisch nicht länger als 30 Tage lagern. Unter Einwirkung von Licht, Sonne, niedrigen oder hohen Temperaturen kann das Kraftstoffgemisch schneller unbrauchbar werden.

STIHL MotoMix kann jedoch bis zu 2 Jahren problemlos gelagert werden.

- ▶ Kanister mit dem Kraftstoffgemisch vor dem Auftanken kräftig schütteln

! WARNUNG

Im Kanister kann sich Druck aufbauen – vorsichtig öffnen.

- ▶ Kraftstofftank und Kanister von Zeit zu Zeit gründlich reinigen

Restkraftstoff und die zur Reinigung benutzte Flüssigkeit vorschriften- und umweltgerecht entsorgen!

11 Kraftstoff einfüllen



11.1 Gerät vorbereiten

- ▶ Tankverschluss und Umgebung vor dem Auftanken reinigen, damit kein Schmutz in den Tank fällt
- ▶ Gerät so positionieren, dass der Tankverschluss nach oben weist

! WARNUNG

Niemals den Bajonett-Tankverschluss mit einem Werkzeug öffnen. Der Verschluss kann dabei beschädigt werden und Kraftstoff ausfließen.

11.2 Verschluss öffnen

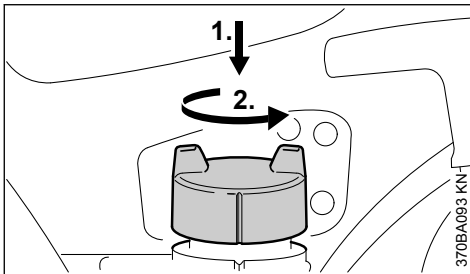

- ▶ Verschluss mit der Hand bis zum Anschlag niederdrücken, gegen den Uhrzeigersinn drehen (ca. 1/8 Umdrehung) und abnehmen

11.3 Kraftstoff einfüllen

Beim Auftanken keinen Kraftstoff verschütten und den Tank nicht randvoll füllen. STIHL empfiehlt das STIHL Einfüllsystem für Kraftstoff (Sonderzubehör).

11.4 Verschluss schließen

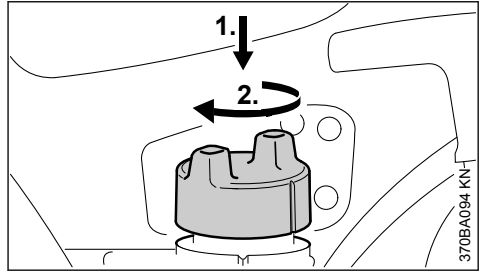

- ▶ Verschluss ansetzen und drehen, bis er in die Bajonettaufnahme gleitet
- ▶ Verschluss mit der Hand bis zur Anlage nach unten drücken und im Uhrzeigersinn (ca. 1/8 Umdrehung) drehen bis er einrastet

11.5 Verriegelung prüfen

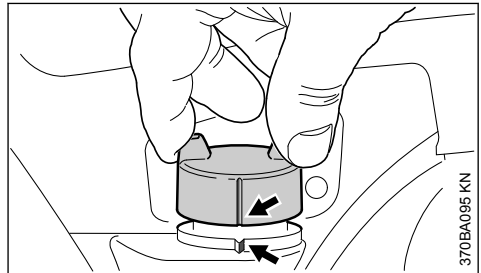

- ▶ Verschluss greifen – Verschluss ist richtig verriegelt, wenn er sich nicht abnehmen lässt und die Markierungen (Pfeile) am Verschluss und Kraftstofftank fluchten

Wenn sich der Verschluss abnehmen lässt oder die Markierungen nicht fluchten, Verschluss erneut schließen – siehe Abschnitt "Verschluss schließen" und Abschnitt "Verriegelung prüfen".

11.6 Kraftstoff-Saugkopf jährlich wechseln

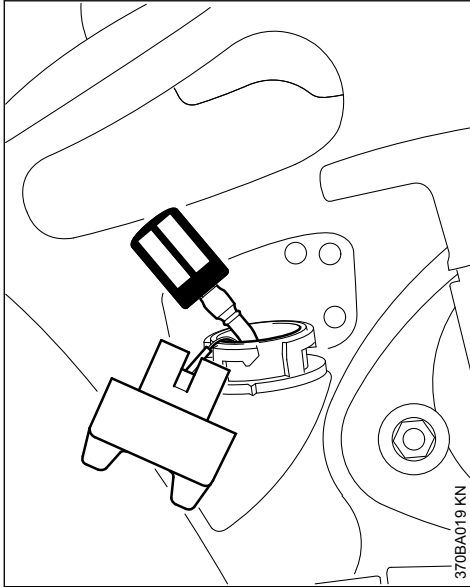

- ▶ Kraftstofftank entleeren
- ▶ Kraftstoff-Saugkopf mit einem Haken aus dem Tank herausziehen und vom Schlauch abziehen
- ▶ neuen Saugkopf in den Schlauch stecken
- ▶ Saugkopf in den Tank zurücklegen

12 Motor starten / abstellen

12.1 Funktion der Trennscheibenbremse prüfen

Jedes Mal vor Arbeitsbeginn

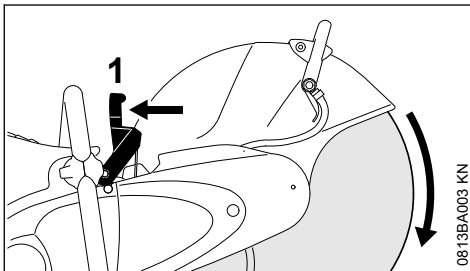

- ▶ Bremshebel (1) in Richtung Griffrohr betätigen und halten – die Trennscheibe lässt sich von Hand drehen
- ▶ Bremshebel (1) loslassen – die Trennscheibenbremse ist eingelegt – die Trennscheibe lässt sich nicht von Hand drehen

- ▶ Falls sich die Trennscheibe ohne Betätigung des Bremshebels (1) drehen lässt: Nicht mit dem Trennscheifer arbeiten und Fachhändler aufsuchen. Trennscheibenbremse instand setzen lassen.

Der Bremshebel muss frei von Schmutz und leicht beweglich sein.

12.2 Motor starten

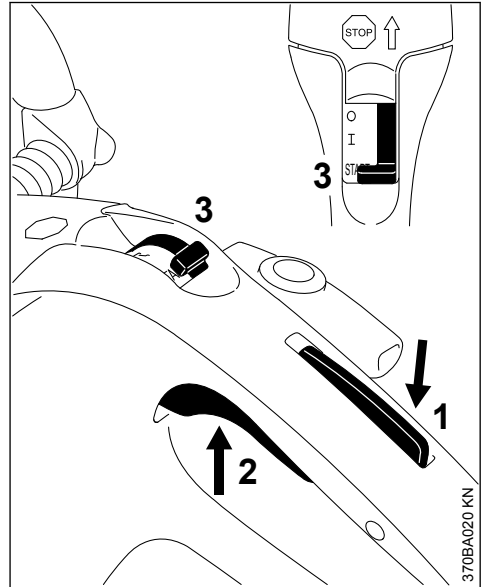

- ▶ Gashebelsperre (1) drücken und gleichzeitig Gashebel (2) drücken
- ▶ beide Hebel gedrückt halten
- ▶ Kombischieber (3) auf **START** schieben und ebenfalls festhalten
- ▶ Gashebel, Kombischieber und Gashebelsperre nacheinander loslassen – **Startgasstellung**

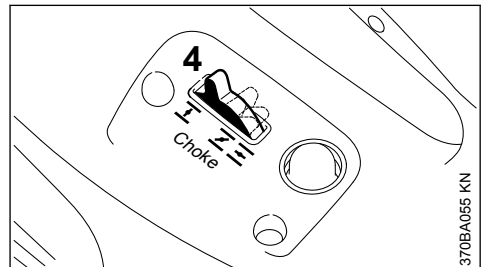

- ▶ Startklappenhebel (4) abhängig von der Motortemperatur einstellen

I bei kaltem Motor

- ↔ bei **warmem** Motor (auch wenn der Motor schon gelaufen, aber noch kalt ist oder wenn der heiße Motor kürzer als 5 min abgestellt war)
- ↗ bei **heißem** Motor (wenn der heiße Motor länger als 5 min abgestellt war)

Bei Ausführungen mit Dekompressionsventil

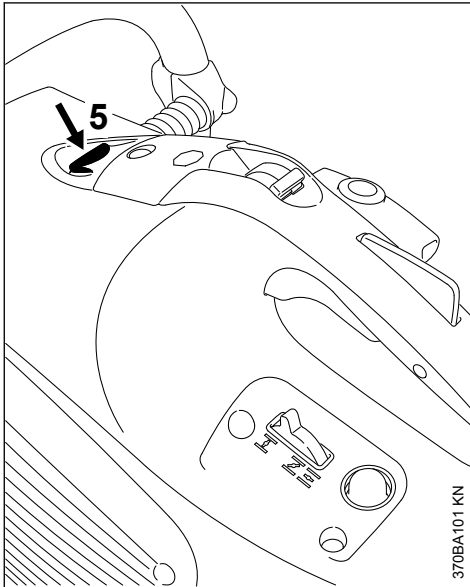

- ▶ Knopf (5) des Dekompressionsventils vor jedem Startvorgang drücken

Bei allen Ausführungen

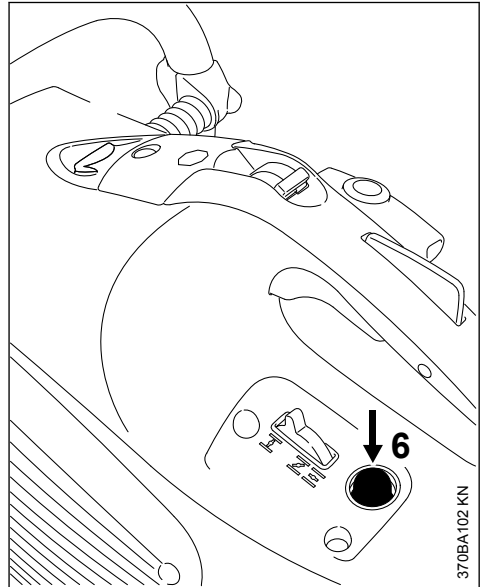

- ▶ Balg (6) der Kraftstoffhandpumpe 7-10 mal drücken – auch wenn der Balg noch mit Kraftstoff gefüllt ist

12.3 Anwerfen

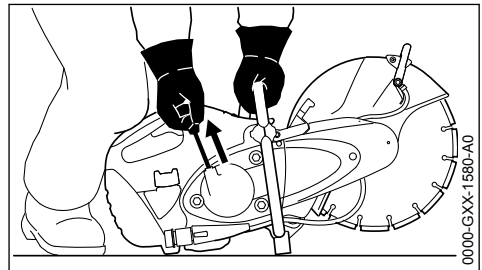

- ▶ Trennschleifer sicher auf den Boden stellen – Trennschleifscheibe darf weder den Boden noch irgendwelche Gegenstände berühren – im Schwenkbereich des Trennschleifers darf sich keine weitere Person aufhalten
- ▶ sicheren Stand einnehmen
- ▶ Trennschleifer mit der linken Hand am Griffrohr fest an den Boden drücken – Daumen unter dem Griffrohr
- ▶ Trennschleifer mit dem rechten Knie auf der Haube an den Boden drücken

- ▶ mit der rechten Hand den Anwerfgriff langsam bis zum Anschlag herausziehen – dann schnell und kräftig durchziehen – Anwerfseil nicht bis zum Seilende herausziehen

HINWEIS

Anwerfgriff nicht zurückschnellen lassen – **Bruchgefahr!** Entgegen der Ausziehrichtung zurückführen, damit sich das Anwerfseil richtig aufwickelt.

12.4 Nach der ersten Zündung

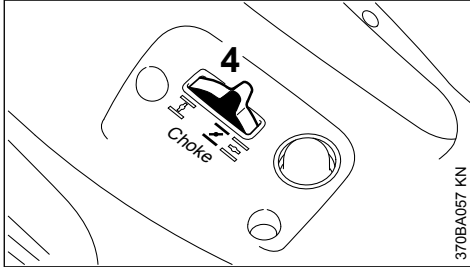

- ▶ Startklappenhebel (4) auf **Z** stellen
- ▶ Knopf des Dekompressionsventils drücken (je nach Ausstattung)
- ▶ weiter anwerfen

12.5 Sobald der Motor läuft

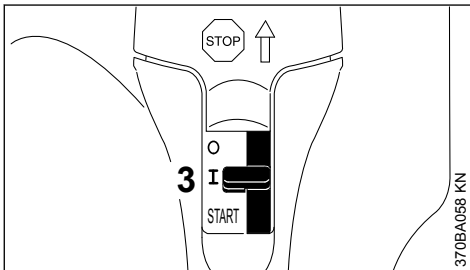

- ▶ Gashebel kurz antippen, der Kombischieber (3) springt in die Normalstellung **I** – der Motor geht in den Leerlauf
- ▶ Startklappenhebel auf **I** stellen

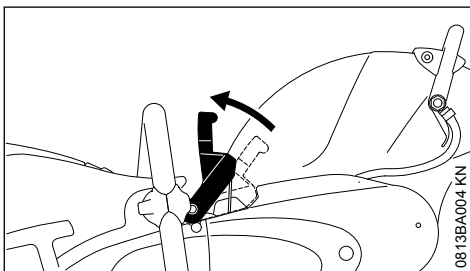

- ▶ Bremshebel in Richtung Griffrohr betätigen und loslassen – die Trennscheibenbremse ist gelöst

Bei richtig eingestelltem Vergaser darf sich die Trennscheibenscheibe im Motorleerlauf nicht drehen.

Der Trennschleifer ist einsatzbereit.

HINWEIS

Vor dem Gasgeben und vor dem Trennschleifen muss die Trennscheibenbremse gelöst werden.

Erhöhte Motordrehzahl bei eingeleger Trennscheibenbremse führt schon nach kurzer Zeit zu Schäden an Triebwerk, Kupplung und Trennscheibenbremse.

12.6 Falls die Trennscheibenbremse bei laufendem Motor nicht gelöst werden kann

- Hinweis auf eine notwendige Wartung der Trennscheibenbremse
- Hinweis auf eine notwendige Reparatur der Trennscheibenbremse

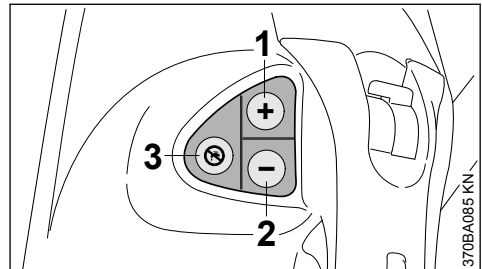

- ▶ Taste (3) am Bedienfeld 3 Sekunden lang bei laufendem Motor drücken
- ▶ Bremshebel in Richtung Griffrohr betätigen und loslassen

Falls sich die Trennscheibenbremse dadurch lösen läßt, ist eine Wartung der Trennscheibenbremse notwendig.

- ▶ Arbeit fortsetzen und nach der Arbeit einen STIHL Fachhändler aufsuchen
- ▶ Notwendige Wartung der Trennscheibenbremse durchführen lassen

Bei jedem Motorstart muß dieser Vorgang erneut ausgeführt werden. Die Anzahl dieser Vorgänge wird im Steuergerät dokumentiert.

Falls sich die Trennscheibenbremse weiterhin nicht lösen läßt, ist eine Reparatur der Trennscheibenbremse notwendig.

- ▶ Arbeit beenden und einen STIHL Fachhändler aufsuchen
- ▶ Trennscheibenbremse instand setzen lassen

12.7 Motor abstellen

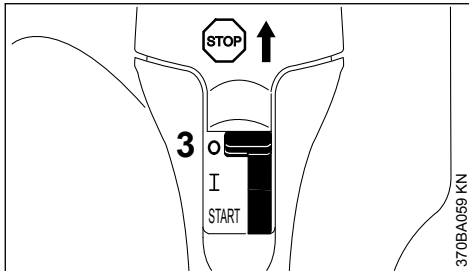

- ▶ Kombischieber (3) auf **STOP** bzw. **0**

12.8 Weitere Hinweise zum Starten

12.8.1 Wenn der Motor nicht anspringt

Nach der ersten Motorzündung wurde der Startklappenhebel nicht rechtzeitig auf **I** gestellt.

- ▶ Kombischieber auf **START** = **Startgasstellung**
- ▶ Startklappenhebel auf **I** = Warmstart stellen – auch bei kaltem Motor
- ▶ Anwerfseil 10-20 mal durchziehen – zum Lüften des Verbrennungsraumes
- ▶ Motor erneut starten

12.8.2 Der Tank wurde restlos leergefahren

- ▶ Kraftstoff einfüllen
- ▶ Balg der Kraftstoffhandpumpe 7-10 mal drücken – auch wenn der Balg mit Kraftstoff gefüllt ist
- ▶ Startklappenhebel abhängig von der Motortemperatur einstellen
- ▶ Motor erneut starten

13 Luftfiltersystem

13.1 Basisinformationen

Die Filterstandzeiten betragen durchschnittlich mehr als 1 Jahr. Filterdeckel nicht demontieren und Luftfilter nicht wechseln, solange kein spürbarer Leistungsverlust vorliegt.

Beim Langzeit-Luftfiltersystem mit Zyklon-Vorabscheidung wird schmutzige Luft angesaugt und gezielt in Rotation versetzt – dadurch werden die größeren und schwereren mitgeführten Partikel nach außen geschleudert und abgeführt. In das Luftfiltersystem gelangt nur vorgereinigte Luft – dadurch extrem lange Filterstandzeiten.

13.2 Luftfilter wechseln

13.2.1 Nur wenn die Motorleistung spürbar nachlässt

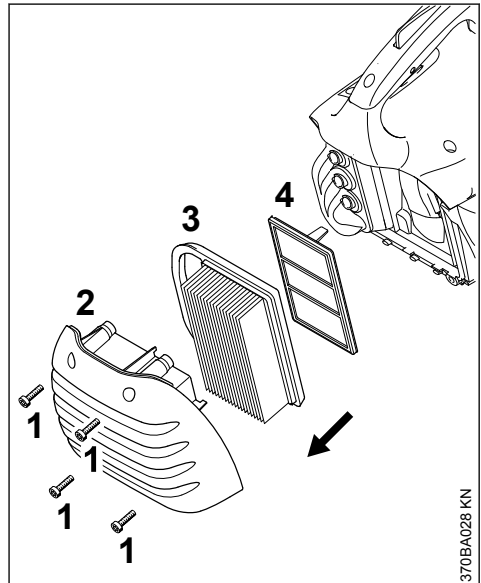

- ▶ Startklappenhebel auf **I**
- ▶ Schrauben (1) lösen
- ▶ Filterdeckel (2) abnehmen und von Schmutz befreien
- ▶ Hauptfilter (3) abnehmen
- ▶ Zusatzfilter (4) abziehen – keinen Schmutz in den Ansaugbereich gelangen lassen
- ▶ Filterraum reinigen
- ▶ neuen Zusatzfilter und neuen Hauptfilter einsetzen
- ▶ Filterdeckel aufsetzen
- ▶ Schrauben festziehen

Nur hochwertige Luftfilter verwenden, damit der Motor vor dem Eindringen von abrasivem Staub geschützt ist.

STIHL empfiehlt nur STIHL Original-Luftfilter zu verwenden. Der hohe Qualitätsstandard dieser Teile sorgt für störungsfreien Betrieb, eine lange Lebensdauer des Triebwerks und extrem lange Filterstandzeiten.

14 Vergaser einstellen

14.1 Basisinformationen

Die Zündanlage dieses Trennschleifers ist mit einer elektronischen Drehzahlbegrenzung ausgestattet. Die Höchstzahl kann nicht über

einen festgelegten Höchstwert hinaus eingestellt werden.

Der Vergaser ist ab Werk mit der Standardeinstellung versehen.

Die Vergasereinstellung ist so abgestimmt, dass dem Motor in allen Betriebszuständen ein optimales Kraftstoff-Luft-Gemisch zugeführt wird.

14.2 Gerät vorbereiten

- ▶ Motor abstellen
- ▶ Luftfilter prüfen – falls erforderlich reinigen oder ersetzen
- ▶ Funkenschutzgitter (nur länderabhängig vorhanden) im Schalldämpfer prüfen – falls erforderlich reinigen oder ersetzen

14.3 Standardeinstellung

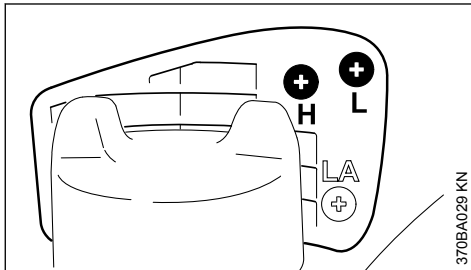

- ▶ Hauptstellschraube (H) gegen den Uhrzeigersinn bis zum Anschlag drehen – max. 3/4 Drehung
- ▶ Leerlaufstellschraube (L) im Uhrzeigersinn bis zum Anschlag drehen – dann gegen den Uhrzeigersinn 3/4 Umdrehung drehen

14.4 Leerlauf einstellen

- ▶ Standardeinstellung vornehmen
- ▶ Motor starten und warmlaufen lassen

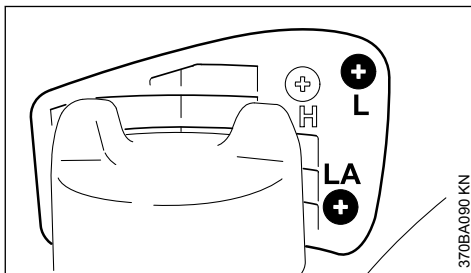

14.4.1 Motor bleibt im Leerlauf stehen

- ▶ Leerlaufanschlagschraube (LA) im Uhrzeigersinn drehen, bis die Trennschleifscheibe mit-

zulaufen beginnt – dann 1 Umdrehung zurückdrehen

14.4.2 Trennschleifscheibe läuft im Leerlauf mit

- ▶ Leerlaufanschlagschraube (LA) gegen den Uhrzeigersinn drehen, bis die Trennschleifscheibe stehen bleibt – dann 1 Umdrehung in der gleichen Richtung weiter drehen



bleibt die Trennschleifscheibe nach erfolgter Einstellung im Leerlauf nicht stehen, Trennschleifer vom Fachhändler instandsetzen lassen.

14.4.3 Drehzahl im Leerlauf unregelmäßig; schlechte Beschleunigung (trotz Änderung der LA-Einstellung)

Die Leerlaufeinstellung ist zu mager.

- ▶ Leerlaufstellschraube (L) ca. 1/4 Umdrehung gegen den Uhrzeigersinn drehen, bis der Motor regelmäßig läuft und gut beschleunigt – max. bis zum Anschlag

14.4.4 Leerlaufdrehzahl lässt sich über Leerlaufanschlagschraube (LA) nicht ausreichend hochregulieren, Maschine geht beim Wechsel von Teillast in den Leerlauf aus

Die Leerlaufeinstellung ist zu fett.

- ▶ Leerlaufstellschraube (L) ca. 1/4 Umdrehung im Uhrzeigersinn drehen

Nach jeder Korrektur an der Leerlaufstellschraube (L) ist meistens auch eine Veränderung der Leerlaufanschlagschraube (LA) nötig.

14.5 Korrektur der Vergasereinstellung bei Einsätzen in großer Höhe

Läuft der Motor nicht zufriedenstellend, kann eine geringfügige Korrektur notwendig sein:

- ▶ Standardeinstellung vornehmen
- ▶ Motor warmlaufen lassen
- ▶ Hauptstellschraube (H) geringfügig im Uhrzeigersinn (magerer) drehen – max. bis zum Anschlag

HINWEIS

Nach der Rückkehr aus großer Höhe die Vergasereinstellung wieder auf Standardeinstellung zurücksetzen.

Bei zu magerer Einstellung besteht Gefahr von Triebwerkschäden durch Schmierstoffmangel und Überhitzung.

15 Zündkerze

- ▶ bei ungenügender Motorleistung, schlechtem Starten oder Leerlaufstörungen zuerst die Zündkerze prüfen
- ▶ nach ca. 100 Betriebsstunden die Zündkerze ersetzen – bei stark abgebrannten Elektroden auch schon früher – nur von STIHL freigegebene, entstörte Zündkerzen verwenden – siehe "Technische Daten"

15.1 Zündkerze ausbauen

- ▶ Motor abstellen – Stoppschalter auf **STOP** bzw. **0** stellen

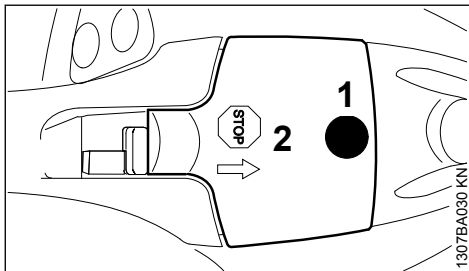

- ▶ Schraube (1) herausdrehen und Kappe (2) abnehmen – Schraube (1) ist verliersicher in der Kappe (2) befestigt

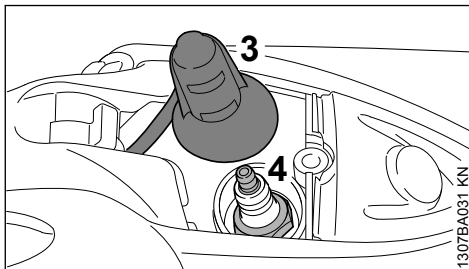

- ▶ Zündleistungsstecker (3) abziehen
- ▶ Zündkerze (4) herausdrehen

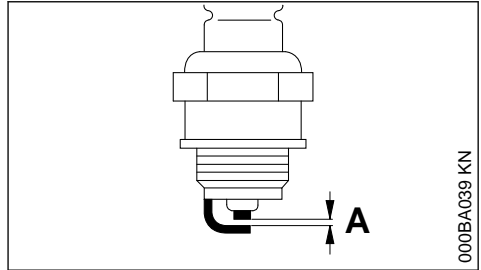
15.2 Zündkerze prüfen

- ▶ verschmutzte Zündkerze reinigen
- ▶ Elektrodenabstand (A) prüfen und falls notwendig nachstellen, Wert für Abstand – siehe "Technische Daten"
- ▶ Ursachen für die Verschmutzung der Zündkerze beseitigen

Mögliche Ursachen sind:

- zu viel Motoröl im Kraftstoff
- verschmutzter Luftfilter
- ungünstige Betriebsbedingungen

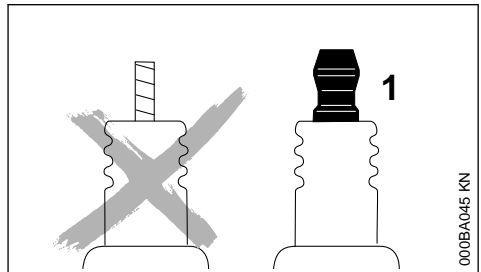
**! WARNUNG**

Bei nicht festgezogener oder fehlender Anschlussmutter (1) können Funken entstehen. Falls in leicht brennbarer oder explosiver Umgebung gearbeitet wird, können Brände oder Explosionen entstehen. Personen können schwer verletzt werden oder Sachschaden kann entstehen.

- ▶ entstörte Zündkerzen mit fester Anschlussmutter verwenden

15.3 Zündkerze einbauen

- ▶ Zündkerze von Hand ansetzen und eindrehen
- ▶ Zündkerze mit Kombischlüssel anziehen
- ▶ Zündleistungsstecker fest auf die Zündkerze drücken
- ▶ Kappe für Zündleistungsstecker ansetzen und festschrauben

16 Gerät aufbewahren

Bei Betriebspausen ab ca. 3 Monaten

- ▶ Kraftstofftank an gut belüftetem Ort entleeren und reinigen
- ▶ Kraftstoff vorschriften- und umweltgerecht entsorgen
- ▶ Vergaser leerfahren, andernfalls können die Membranen im Vergaser verkleben

- ▶ Trennschleifscheiben abnehmen
- ▶ Gerät gründlich säubern
- ▶ Gerät an einem trockenen und sicheren Ort aufbewahren. Vor unbefugter Benutzung (z. B. durch Kinder) schützen

17 Wartungs- und Pflegehinweise

Die Angaben beziehen sich auf normale Einsatzbedingungen. Bei erschwerten Bedingungen (starker Staubanfall etc.) und längeren täglichen Arbeitszeiten die angegebenen Intervalle entsprechend verkürzen.		vor Arbeitsbeginn	nach Arbeitsende bzw. täglich	nach jeder Tankfüllung	wöchentlich	monatlich	jährlich	bei Störung	bei Beschädigung	bei Bedarf
Komplette Maschine	Sichtprüfung (Zustand, Dichtheit)	X		X						
	reinigen		X							
Bedienungselemente	Funktionsprüfung	X		X						
	instandsetzen durch Fachhändler ¹⁾							X		
Kraftstoffhandpumpe (falls vorhanden)	prüfen	X								
	instandsetzen durch Fachhändler ¹⁾								X	
Saugkopf im Kraftstofftank	prüfen							X		
	ersetzen						X		X	X
Kraftstofftank	reinigen					X				
Luftfilter (alle Filterkomponenten)	wechseln	nur wenn die Motorleistung spürbar nachlässt								
Kühlluft-Ansaugschlitze	reinigen		X							
Zylinderrippen	reinigen durch Fachhändler ¹⁾						X			
Wasseranschluss	prüfen	x						x		
	instandsetzen durch Fachhändler ¹⁾								x	
Vergaser	Leerlauf kontrollieren – Trennschleifscheibe darf nicht mitlaufen	X		X						
	Leerlauf nachregulieren									X
Zündkerze	Elektrodenabstand nachstellen							X		

1) STIHL empfiehlt den STIHL Fachhändler

2) nur länderabhängig vorhanden

Die Angaben beziehen sich auf normale Einsatzbedingungen. Bei erschwerten Bedingungen (starker Staubanfall etc.) und längeren täglichen Arbeitszeiten die angegebenen Intervalle entsprechend verkürzen.		vor Arbeitsbeginn	nach Arbeitsende bzw. täglich	nach jeder Tankfüllung	wöchentlich	monatlich	jährlich	bei Störung	bei Beschädigung	bei Bedarf
	ersetzen nach 100 Betriebsstunden									
Zugängliche Schrauben und Muttern (außer Einstellschrauben)	nachziehen		X							X
Antivibrationselemente	prüfen	X						X		X
	ersetzen durch Fachhändler ¹⁾								X	
Trennschleifscheibe	prüfen	X		X						
	ersetzen								X	X
Stütze/Gummipuffer (Geräteunterseite)	prüfen		X							
	ersetzen								X	X
Sicherheitsaufkleber	ersetzen								X	

18 Verschleiß minimieren und Schäden vermeiden

Einhalten der Vorgaben dieser Gebrauchsanleitung vermeidet übermäßigen Verschleiß und Schäden am Gerät.

Benutzung, Wartung und Lagerung des Gerätes müssen so sorgfältig erfolgen, wie in dieser Gebrauchsanleitung beschrieben.

Alle Schäden, die durch Nichtbeachten der Sicherheits-, Bedienungs- und Wartungshinweise verursacht werden, hat der Benutzer selbst zu verantworten. Dies gilt insbesondere für:

- nicht von STIHL freigegebene Änderungen am Produkt
- die Verwendung von Werkzeugen oder Zubehör, die nicht für das Gerät zulässig, geeignet oder die qualitativ minderwertig sind
- nicht bestimmungsgemäße Verwendung des Gerätes
- Einsatz des Gerätes bei Sport- oder Wettbewerbs-Veranstaltungen
- Folgeschäden infolge der Weiterbenutzung des Gerätes mit defekten Bauteilen

¹⁾ STIHL empfiehlt den STIHL Fachhändler

²⁾ nur länderabhängig vorhanden

18.1 Wartungsarbeiten

Alle im Kapitel "Wartungs- und Pflegehinweise" aufgeführten Arbeiten müssen regelmäßig durchgeführt werden. Soweit diese Wartungsarbeiten nicht vom Benutzer selbst ausgeführt werden können, ist damit ein Fachhändler zu beauftragen.

STIHL empfiehlt Wartungsarbeiten und Reparaturen nur beim STIHL Fachhändler durchführen zu lassen. STIHL Fachhändlern werden regelmäßig Schulungen angeboten und technische Informationen zur Verfügung gestellt.

Werden diese Arbeiten versäumt oder unsachgemäß ausgeführt, können Schäden entstehen, die der Benutzer selbst zu verantworten hat. Dazu gehören u. a.:

- Schäden am Triebwerk infolge nicht rechtzeitig oder unzureichend durchgeführter Wartung (z. B. Luft- und Kraftstofffilter), falscher Vergaser-Einstellung oder unzureichender Reinigung der Kühlluftführung (Ansaugschlitze, Zylinderrippen)
- Korrosions- und andere Folgeschäden infolge unsachgemäßer Lagerung

- Schäden am Gerät infolge Verwendung qualitativ minderwertiger Ersatzteile

18.2 Verschleißteile

Manche Teile des Motorgerätes unterliegen auch bei bestimmungsgemäßem Gebrauch einem normalen Verschleiß und müssen je nach Art und Dauer der Nutzung rechtzeitig ersetzt werden.

Dazu gehören u. a.:

- Kupplung, Keilrippenriemen
- Trennschleifscheiben (alle Arten)
- Filter (für Luft, Kraftstoff)
- Anwerfvorrichtung
- Zündkerze
- Dämpfungselemente des Antivibrations-Systems

19 Wichtige Bauteile

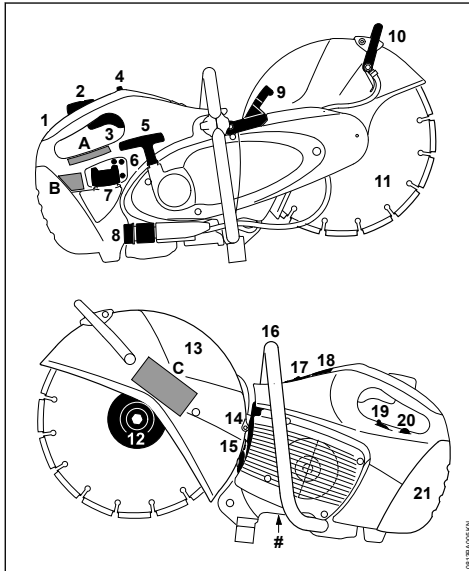

- 1 Hinterer Handgriff
- 2 Gashebelsperre
- 3 Gashebel
- 4 Kombischieber
- 5 Anwerfgriff
- 6 Vergasereinstellschrauben
- 7 Tankverschluss
- 8 Wasseranschluss
- 9 Bremshebel
- 10 Verstellhebel

- 11 Trennschleifscheibe
- 12 Vordere Druckscheibe
- 13 Schutz
- 14 Schalldämpfer
- 15 Funkenschutzgitter (nur länderabhängig vorhanden)
- 16 Griffrohr
- 17 Dekompressionsventil
- 18 Kappe für Zündkerzenstecker
- 19 Startklappenhebel
- 20 Kraftstoffhandpumpe
- 21 Filterdeckel
- # Maschinenummer
- A Sicherheitsaufkleber
- B Sicherheitsaufkleber
- C Sicherheitsaufkleber

20 Technische Daten

20.1 Triebwerk

STIHL Einzylinder-Zweitaktmotor

Hubraum:	66,7 cm ³
Zylinderbohrung:	50 mm
Kolbenhub:	34 mm
Leistung nach ISO 7293:	3,2 kW (4,4 PS) bei 9000 1/min
Leerlaufdrehzahl:	2700 1/min
Max. Spindeldrehzahl nach ISO 19432:	2525 1/min

20.2 Zündanlage

Elektronisch gesteuerter Magnetzündler

Zündkerze (entstört):	Bosch WSR 6 F
Elektrodenabstand:	0,5 mm

20.3 Kraftstoffsystem

Lageunempfindlicher Membranvergaser mit integrierter Kraftstoffpumpe

Kraftstofftankinhalt:	710 cm ³ (0,71 l)
-----------------------	------------------------------

20.4 Luftfilter

Hauptfilter (Papierfilter) und beflocktes Drahtgewebe-Zusatzfilter

20.5 Gewicht

unbetankt, ohne Trennschleifscheibe, mit elektrischer Wassersteuerung:
11,1 kg

20.6 Trennschleifscheiben

Die ausgewiesene, maximal zulässige Betriebsdrehzahl der Trennschleifscheibe muss größer oder gleich der maximalen Spindeldrehzahl des verwendeten Trennschleifers sein.

Außendurchmesser:	350 mm
Max. Dicke:	4,5 mm
Bohrungsdurchmesser/Spindel- durchmesser:	20 mm
Anziehdrehmoment:	30 Nm

Kunstharz-Trennschleifscheiben

Mindest-Außendurchmesser der Druckscheiben: ^{1) 2)}	103 mm
Maximale Schnitttiefe: ³⁾	125 mm
1)Für Japan 118 mm2)Für Australien 118 mm3)Bei Verwendung von Druckscheiben mit einem Außendurchmesser von 118 mm redu- ziert sich die maximale Schnitttiefe auf 116 mm	

Diamant-Trennschleifscheiben

Mindest-Außendurchmesser der Druckscheiben: ¹⁾	103 mm
Maximale Schnitttiefe: ³⁾	125 mm
1)Für Japan 118 mm3)Bei Verwendung von Druckscheiben mit einem Außendurchmesser von 118 mm reduziert sich die maximale Schnitt- tiefe auf 116 mm	

20.7 Schall- und Vibrationswerte

Weiterführende Angaben zur Erfüllung der Arbeitgeberrichtlinie Vibration 2002/44/EG siehe www.stihl.com/vib

20.7.1 Schalldruckpegel L_{peq} nach DIN EN ISO 19432

98 dB(A)

20.7.2 Schalleistungspegel L_w nach DIN EN ISO 19432

109 dB(A)

20.7.3 Vibrationswert $a_{hv,eq}$ nach DIN EN ISO 19432

Handgriff links:	3,6 m/s ²
Handgriff rechts:	3,9 m/s ²

Für den Schalldruckpegel und den Schalleistungspegel beträgt der K-Wert nach RL 2006/42/EG = 2,0 dB(A); für den Vibrationswert beträgt der K-Wert nach RL 2006/42/EG = 2,0 m/s².

20.8 REACH

REACH bezeichnet eine EG Verordnung zur Registrierung, Bewertung und Zulassung von Chemikalien.

Informationen zur Erfüllung der REACH Verordnung (EG) Nr. 1907/2006 siehe www.stihl.com/reach

20.9 Abgas-Emissionswert

Der im EU-Typgenehmigungsverfahren gemessene CO₂-Wert ist unter www.stihl.com/co2 in den produktspezifischen Technischen Daten angegeben.

Der gemessene CO₂-Wert wurde an einem repräsentativen Motor nach einem genormten Prüfverfahren unter Laborbedingungen ermittelt und stellt keine ausdrückliche oder implizite Garantie der Leistung eines bestimmten Motors dar.

Durch die in dieser Gebrauchsanleitung beschriebene bestimmungsgemäße Verwendung und Wartung, werden die geltenden Anforderungen an die Abgas-Emissionen erfüllt. Bei Veränderungen am Motor erlischt die Betriebserlaubnis.

21 Reparaturhinweise

Benutzer dieses Gerätes dürfen nur Wartungs- und Pflegearbeiten durchführen, die in dieser Gebrauchsanleitung beschrieben sind. Weitergehende Reparaturen dürfen nur Fachhändler ausführen.

STIHL empfiehlt Wartungsarbeiten und Reparaturen nur beim STIHL Fachhändler durchführen zu lassen. STIHL Fachhändlern werden regelmäßig Schulungen angeboten und technische Informationen zur Verfügung gestellt.

Bei Reparaturen nur Ersatzteile einbauen, die von STIHL für dieses Gerät zugelassen sind oder technisch gleichartige Teile. Nur hochwertige Ersatzteile verwenden. Ansonsten kann die Gefahr von Unfällen oder Schäden am Gerät bestehen.

STIHL empfiehlt STIHL Original-Ersatzteile zu verwenden.

STIHL Original-Ersatzteile erkennt man an der STIHL Ersatzteilnummer, am Schriftzug **STIHL**® und gegebenenfalls am STIHL Ersatzteilkennzeichen  (auf kleinen Teilen kann das Zeichen auch allein stehen).

22 Entsorgung

Bei der Entsorgung die länderspezifischen Entsorgungsvorschriften beachten.

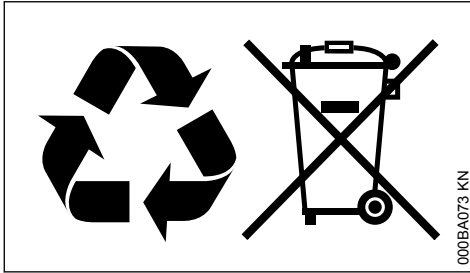

STIHL Produkte gehören nicht in den Hausmüll. STIHL Produkt, Akkumulator, Zubehör und Verpackung einer umweltfreundlichen Wiederverwertung zuführen.

Aktuelle Informationen zur Entsorgung sind beim STIHL Fachhändler erhältlich.

23 EU-Konformitätserklärung

ANDREAS STIHL AG & Co. KG

Badstr. 115

D-71336 Waiblingen

erklärt in alleiniger Verantwortung, dass

Bauart:	Trennschleifer
Fabrikmarke:	STIHL
Typ:	TS 440
Serienidentifizierung:	4238
Hubraum:	66,7 cm ³

den Vorschriften in Umsetzung der Richtlinien 2011/65/EU, 2006/42/EG, 2014/30/EU und 2000/14/EG entspricht und in Übereinstimmung mit den jeweils zum Produktionsdatum gültigen Versionen der folgenden Normen entwickelt und gefertigt worden ist:

EN ISO 19432, EN 55012, EN 61000-6-1

Zur Ermittlung des gemessenen und des garantierten Schalleistungspegels wurde nach Richtlinie 2000/14/EG, Anhang V, unter Anwendung der Norm ISO 3744 verfahren.

Gemessener Schalleistungspegel

113 dB(A)

Garantierter Schalleistungspegel

115 dB(A)

Aufbewahrung der Technischen Unterlagen:

ANDREAS STIHL AG & Co. KG

Produktzulassung

Das Baujahr und die Maschinenummer sind auf dem Gerät angegeben.

Waiblingen, 15.07.2021

ANDREAS STIHL AG & Co. KG

i. V.

Dr. Jürgen Hoffmann

Abteilungsleiter Produktzulassung, -regulierung



24 UKCA-Konformitätserklärung

ANDREAS STIHL AG & Co. KG

Badstr. 115

D-71336 Waiblingen

erklärt in alleiniger Verantwortung, dass

Bauart:	Trennschleifer
Fabrikmarke:	STIHL
Typ:	TS 440
Serienidentifizierung:	4238
Hubraum:	66,7 cm ³

den Vorschriften in Umsetzung der UK-Verordnungen The Restriction of the Use of Certain Hazardous Substances in Electrical and Electronic Equipment Regulations 2012, Supply of Machinery (Safety) Regulations 2008, Electromagnetic Compatibility Regulations 2016 und Noise Emission in the Environment by Equipment for use Outdoors Regulations 2001 entspricht und in Übereinstimmung mit den jeweils zum Produktionsdatum gültigen Versionen der folgenden Normen entwickelt und gefertigt worden ist:

EN ISO 19432, EN 55012, EN 61000-6-1

Zur Ermittlung des gemessenen und des garantierten Schalleistungspegels wurde nach UK-Verordnung Noise Emission in the Environment by Equipment for use Outdoors Regulations 2001, Anhang 8, unter Anwendung der Norm ISO 3744 verfahren.

Gemessener Schalleistungspegel

113 dB(A)

Garantierter Schalleistungspegel

115 dB(A)

Aufbewahrung der Technischen Unterlagen:

ANDREAS STIHL AG & Co. KG

Das Baujahr und die Maschinenummer sind auf dem Gerät angegeben.

Waiblingen, 15.07.2021

ANDREAS STIHL AG & Co. KG

i. V.

A handwritten signature in black ink, appearing to read 'J. Hoffmann', written in a cursive style.

Dr. Jürgen Hoffmann

Abteilungsleiter Produktzulassung, -regulierung

The UKCA logo, consisting of the letters 'UK' stacked above 'CA' in a bold, black, sans-serif font.

www.stihl.com



0458-520-7621-B



0458-520-7621-B