

RM 248 T, 253 T

STIHL



2 - 19	Gebrauchsanleitung
19 - 36	Instruction Manual
36 - 54	Notice d'emploi
54 - 72	Istruzioni d'uso
72 - 90	Handleiding



Inhaltsverzeichnis

1	Vorwort.....	2
2	Informationen zu dieser Gebrauchsanleitung.....	2
3	Übersicht.....	3
4	Sicherheitshinweise.....	3
5	Rasenmäher einsatzbereit machen.....	9
6	Rasenmäher zusammenbauen.....	9
7	Rasenmäher betanken.....	10
8	Rasenmäher für den Benutzer einstellen..	11
9	Motor starten und abstellen.....	12
10	Rasenmäher prüfen.....	12
11	Mit dem Rasenmäher arbeiten.....	12
12	Nach dem Arbeiten.....	14
13	Transportieren.....	14
14	Aufbewahren.....	14
15	Reinigen.....	15
16	Warten.....	15
17	Reparieren.....	16
18	Störungen beheben.....	16
19	Technische Daten.....	17
20	Ersatzteile und Zubehör.....	18
21	Entsorgen.....	18
22	EU-Konformitätserklärung.....	18
23	Anschriften.....	19

1 Vorwort

Liebe Kundin, lieber Kunde,

es freut uns, dass Sie sich für STIHL entschieden haben. Wir entwickeln und fertigen unsere Produkte in Spitzenqualität entsprechend der Bedürfnisse unserer Kunden. So entstehen Produkte mit hoher Zuverlässigkeit auch bei extremer Beanspruchung.

STIHL steht auch für Spitzenqualität beim Service. Unser Fachhandel gewährleistet kompetente Beratung und Einweisung sowie eine umfassende technische Betreuung.

STIHL bekennt sich ausdrücklich zu einem nachhaltigen und verantwortungsvollen Umgang mit der Natur. Diese Gebrauchsanleitung soll Sie unterstützen, Ihr STIHL Produkt über eine lange Lebensdauer sicher und umweltfreundlich einzusetzen.

Wir danken Ihnen für Ihr Vertrauen und wünschen Ihnen viel Freude mit Ihrem STIHL Produkt.



Dr. Nikolas Stihl

WICHTIG! VOR GEBRAUCH LESEN UND AUFBEWAHREN.

2 Informationen zu dieser Gebrauchsanleitung

2.1 Geltende Dokumente

Diese Gebrauchsanleitung ist eine Originalbetriebsanleitung des Herstellers im Sinne der EG-Richtlinie 2006/42/EG.

Es gelten die lokalen Sicherheitsvorschriften.

- ▶ Zusätzlich zu dieser Gebrauchsanleitung folgende Dokumente lesen, verstehen und aufbewahren:
 - Gebrauchsanleitung Motor STIHL EVC 200.3

2.2 Kennzeichnung der Warnhinweise im Text

GEFAHR

- Der Hinweis weist auf Gefahren hin, die zu schweren Verletzungen oder zum Tod führen.
 - ▶ Die genannten Maßnahmen können schwere Verletzungen oder Tod vermeiden.

WARNUNG

- Der Hinweis weist auf Gefahren hin, die zu schweren Verletzungen oder zum Tod führen können.
 - ▶ Die genannten Maßnahmen können schwere Verletzungen oder Tod vermeiden.

HINWEIS

- Der Hinweis weist auf Gefahren hin, die zu Sachschaden führen können.
 - ▶ Die genannten Maßnahmen können Sachschaden vermeiden.

2.3 Symbole im Text



Dieses Symbol verweist auf ein Kapitel in dieser Gebrauchsanleitung.

3 Übersicht

3.1 Rasenmäher

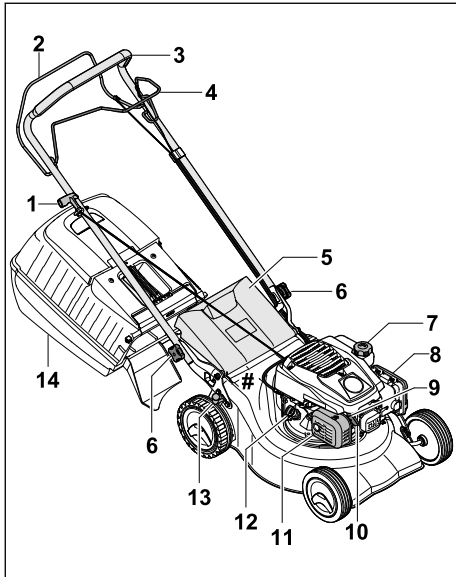

- 1 Anwerfgriff**
Der Anwerfgriff dient zum Starten des Motors.
- 2 Schaltbügel für Mähbetrieb**
Der Schaltbügel für Mähbetrieb dient zum Starten und Abstellen des Motors.
- 3 Lenker**
Der Lenker dient zum Halten, Führen und Transportieren des Rasenmähers.
- 4 Schaltbügel für Fahrtrieb**
Der Schaltbügel für Fahrtrieb schaltet den Fahrtrieb ein und aus.
- 5 Auswurfklappe**
Die Auswurfklappe verschließt den Auswurfkanal.
- 6 Sterngriffmutter**
Die Sterngriffmutter klemmt den Lenker am Rasenmäher fest.
- 7 Kraftstofftank-Verschluss**
Der Kraftstofftank-Verschluss verschließt die Öffnung zum Einfüllen des Benzins.
- 8 Filterdeckel**
Der Filterdeckel deckt den Luftfilter ab.
- 9 Zündkerze**
Die Zündkerze entzündet das Kraftstoff-Luft-Gemisch im Motor.

10 Zündkerzenstecker

Der Zündkerzenstecker verbindet die Zündleitung mit der Zündkerze.

11 Schalldämpfer

Der Schalldämpfer vermindert die Schallemission des Rasenmähers.

12 Motoröl-Verschluss

Der Motoröl-Verschluss verschließt die Öffnung zum Einfüllen des Motoröls.

13 Hebel

Der Hebel dient zum Einstellen der Schnitthöhe.

14 Grasfangkorb

Der Grasfangkorb fängt das gemähte Gras auf.

Leistungsschild mit Maschinenummer

3.2 Symbole

Die Symbole können auf dem Rasenmäher sein und bedeuten Folgendes:



Garantierter Schallemissionspegel nach Richtlinie 2000/14/EG in dB(A) um Schallemissionen von Produkten vergleichbar zu machen.



Dieses Symbol kennzeichnet den Kraftstofftank-Verschluss.



Dieses Symbol kennzeichnet den Motoröl-Verschluss.



Motor starten / abstellen.



Fahrtrieb einschalten.

4 Sicherheitshinweise

4.1 Warnsymbole

Die Warnsymbole auf dem Rasenmäher bedeuten Folgendes:



Sicherheitshinweise und deren Maßnahmen beachten.



Gebrauchsanleitung lesen, verstehen und aufbewahren.



Sicherheitshinweise zu hochgeschleuderten Gegenständen und deren Maßnahmen beachten.



Sich drehendes Messer nicht berühren.



Zündkerzenstecker während des Transports, der Aufbewahrung, Wartung oder Reparatur abziehen.



Sicherheitsabstand einhalten.

4.2 Bestimmungsgemäße Verwendung

Der Rasenmäher STIHL RM 248 T oder RM 253 T dient zum Mähen von Gras.

▲ WARNUNG

- Falls der Rasenmäher nicht bestimmungsgemäß verwendet wird, können Personen schwer verletzt oder getötet werden und Sachschaden kann entstehen.
 - ▶ Rasenmäher so verwenden, wie es in dieser Gebrauchsanleitung und in der Gebrauchsanleitung des Motors beschrieben ist.

4.3 Anforderungen an den Benutzer

▲ WARNUNG

- Benutzer ohne eine Unterweisung können die Gefahren des Rasenmähers nicht erkennen oder nicht einschätzen. Der Benutzer oder andere Personen können schwer verletzt oder getötet werden.



- ▶ Gebrauchsanleitung lesen, verstehen und aufbewahren.

- ▶ Falls der Rasenmäher an eine andere Person weitergegeben wird: Gebrauchsanleitung des Rasenmähers und des Motors mitgeben.
- ▶ Sicherstellen, dass der Benutzer folgende Anforderungen erfüllt:
 - Der Benutzer ist ausgeruht.
 - Der Benutzer ist körperlich, sensorisch und geistig fähig, den Rasenmäher zu bedienen und damit zu arbeiten. Falls der Benutzer körperlich, sensorisch oder geistig eingeschränkt dazu fähig ist, darf der Benutzer nur unter Aufsicht oder nach Anweisung durch eine verantwortliche Person damit arbeiten.

- Der Benutzer kann die Gefahren des Rasenmähers erkennen und einschätzen.
- Der Benutzer ist sich bewusst, dass er für Unfälle und Schäden verantwortlich ist.
- Der Benutzer ist volljährig oder der Benutzer wird entsprechend nationaler Regelungen unter Aufsicht in einem Beruf ausgebildet.
- Der Benutzer hat eine Unterweisung von einem STIHL Fachhändler oder einer fachkundigen Person erhalten, bevor er das erste Mal mit dem Rasenmäher arbeitet.
- Der Benutzer ist nicht durch Alkohol, Medikamente oder Drogen beeinträchtigt.
 - ▶ Falls Unklarheiten bestehen: Einen STIHL Fachhändler aufsuchen.

4.4 Bekleidung und Ausstattung

▲ WARNUNG

- Während der Arbeit können Gegenstände mit hoher Geschwindigkeit hochgeschleudert werden. Der Benutzer kann verletzt werden.
 - ▶ Eine lange Hose aus widerstandsfähigem Material tragen.
- Während der Arbeit entsteht Lärm. Lärm kann das Gehör schädigen.
 - ▶ Einen Gehörschutz tragen.
- Während der Arbeit kann Staub aufgewirbelt werden. Eingeatmeter Staub kann die Gesundheit schädigen und allergische Reaktionen auslösen.
 - ▶ Falls Staub aufgewirbelt wird: Eine Staubschutzmaske tragen.
- Ungeeignete Bekleidung kann sich in Holz, Gestrüpp und in dem Rasenmäher verfangen. Benutzer ohne geeignete Bekleidung können schwer verletzt werden.
 - ▶ Eng anliegende Bekleidung tragen.
 - ▶ Schals und Schmuck ablegen.
- Während der Reinigung, Wartung oder dem Transport kann der Benutzer in Kontakt mit dem Messer kommen. Der Benutzer kann verletzt werden.
 - ▶ Arbeitshandschuhe aus widerstandsfähigem Material tragen.
 - ▶ Festes, geschlossenes Schuhwerk mit griffiger Sohle tragen.
- Falls der Benutzer ungeeignetes Schuhwerk trägt, kann er ausrutschen. Der Benutzer kann verletzt werden.

- Während des Schärfens der Messer können Werkstoffpartikel weggeschleudert werden. Der Benutzer kann verletzt werden.
 - ▶ Eine eng anliegende Schutzbrille tragen. Geeignete Schutzbrillen sind nach Norm EN 166 oder nach nationalen Vorschriften geprüft und mit der entsprechenden Kennzeichnung im Handel erhältlich.
 - ▶ Arbeitshandschuhe aus widerstandsfähigem Material tragen.

4.5 Arbeitsbereich und Umgebung

▲ WARNUNG

- Unbeteiligte Personen, Kinder und Tiere können die Gefahren des Rasenmähers und hochgeschleuderter Gegenstände nicht erkennen und nicht einschätzen. Unbeteiligte Personen, Kinder und Tiere können schwer verletzt werden und Sachschaden kann entstehen.



- ▶ Unbeteiligte Personen, Kinder und Tiere aus dem Arbeitsbereich fernhalten.

- ▶ Einen Abstand zu Gegenständen einhalten.
- ▶ Rasenmäher nicht unbeaufsichtigt lassen.
- ▶ Sicherstellen, dass Kinder nicht mit dem Rasenmäher spielen können.
- Wenn der Motor läuft, strömen heiße Abgase aus dem Schalldämpfer. Heiße Abgase können leicht entflammare Materialien entzünden und Brände auslösen.
 - ▶ Abgasstrahl von leicht entflammaren Materialien fernhalten.

4.6 Sicherheitsgerechter Zustand

4.6.1 Rasenmäher

Der Rasenmäher ist im sicherheitsgerechten Zustand, falls folgende Bedingungen erfüllt sind:

- Der Rasenmäher ist unbeschädigt.
- Es tritt kein Benzin aus dem Rasenmäher aus.
- Der Kraftstofftank-Verschluss ist verschlossen.
- Es tritt kein Motoröl aus dem Rasenmäher aus.
- Der Motoröl-Verschluss ist verschlossen.
- Der Rasenmäher ist sauber.
- Die Bedienelemente funktionieren und sind unverändert.
- Falls gemäht wird und das gemähte Gras im Grasfangkorb aufgefangen werden soll: Der Grasfangkorb ist richtig eingehängt.
- Falls gemäht wird und das gemähte Gras hinten ausgeworfen werden soll: Der Grasfangkorb ist ausgehängt und die Auswurfklappe ist geschlossen.
- Das Messer ist richtig angebaut.



- Original STIHL Zubehör für diesen Rasenmäher ist angebaut.
- Das Zubehör ist richtig angebaut.
- Federbelastete Mechanismen sind unbeschädigt und funktionieren.
- Beim Loslassen des Schaltbügels für Mähbetrieb geht der Motor aus.

▲ WARNUNG

- In einem nicht sicherheitsgerechten Zustand können Bauteile nicht mehr richtig funktionieren, Sicherheitseinrichtungen außer Kraft gesetzt werden und Kraftstoff austreten. Personen können schwer verletzt oder getötet werden.
 - ▶ Mit einem unbeschädigten Rasenmäher arbeiten.
 - ▶ Falls Benzin aus dem Rasenmäher austritt: Nicht mit dem Rasenmäher arbeiten und einen STIHL Fachhändler aufsuchen.
 - ▶ Kraftstofftank-Verschluss schließen.
 - ▶ Falls Motoröl aus dem Rasenmäher austritt: Nicht mit dem Rasenmäher arbeiten und einen STIHL Fachhändler aufsuchen.
 - ▶ Den Motoröl-Verschluss schließen.
 - ▶ Falls der Rasenmäher verschmutzt ist: Rasenmäher reinigen.
 - ▶ Rasenmäher und dessen Sicherheitssysteme nicht manipulieren.
 - ▶ Manipulation am Rasenmäher unterlassen, die die Leistung oder die Drehzahl des Motors verändert.
 - ▶ Falls die Bedienelemente nicht funktionieren: Nicht mit dem Rasenmäher arbeiten.
 - ▶ Federbelastete Mechanismen können gespeicherte Energie abgeben.
 - ▶ Falls gemäht wird und das gemähte Gras im Grasfangkorb aufgefangen werden soll: Den Grasfangkorb so einhängen, wie es in dieser Gebrauchsanleitung beschrieben ist.
 - ▶ Original STIHL Zubehör für diesen Rasenmäher anbauen.
 - ▶ Messer so anbauen, wie es in dieser Gebrauchsanleitung beschrieben ist.
 - ▶ Zubehör so anbauen, wie es in dieser Gebrauchsanleitung oder in der Gebrauchsanleitung des Zubehörs beschrieben ist.
 - ▶ Gegenstände nicht in die Öffnungen des Rasenmähers stecken.
 - ▶ Abgenutzte oder beschädigte Hinweisschilder ersetzen.
 - ▶ Falls Unklarheiten bestehen: Einen STIHL Fachhändler aufsuchen.

4.6.2 Messer

Das Messer ist im sicherheitsgerechten Zustand, falls folgende Bedingungen erfüllt sind:

- Das Messer und die Anbauteile sind unbeschädigt.
- Das Messer ist nicht verformt.
- Das Messer ist richtig angebaut.
- Das Messer ist richtig geschärft.
- Das Messer ist gratfrei.
- Das Messer ist richtig ausgewuchtet.
- Die Mindeststärke und Mindestbreite des Messers sind nicht unterschritten,  19.2.
- Der Schärfwinkel ist eingehalten,  19.2.

▲ WARNUNG

- In einem nicht sicherheitsgerechten Zustand können sich Teile des Messers lösen und weggeschleudert werden. Personen können schwer verletzt werden.
 - ▶ Mit einem unbeschädigten Messer und unbeschädigten Anbauteilen arbeiten.
 - ▶ Messer richtig anbauen.
 - ▶ Messer richtig schärfen.
 - ▶ Falls die Mindeststärke oder die Mindestbreite unterschritten ist: Messer ersetzen.
 - ▶ Messer von einem STIHL Fachhändler auswuchten lassen.
 - ▶ Falls Unklarheiten bestehen: Einen STIHL Fachhändler aufsuchen.

4.7 Kraftstoff und Tanken

▲ WARNUNG

- Der für diesen Rasenmäher verwendete Kraftstoff ist Benzin. Benzin ist hochentzündlich. Falls Benzin in Kontakt mit offenem Feuer oder heißen Gegenständen kommt, kann das Benzin Brände oder Explosionen auslösen. Personen können schwer verletzt oder getötet werden und Sachschaden kann entstehen.
 - ▶ Benzin vor Hitze und Feuer schützen.
 - ▶ Benzin nicht verschütten.
 - ▶ Falls Benzin verschüttet wurde: Benzin mit einem Tuch aufwischen und Motor erst versuchen zu starten, wenn alle Teile des Rasenmähers trocken sind.
 - ▶ Nicht rauchen.
 - ▶ In der Nähe von Feuer nicht tanken.
 - ▶ Vor dem Tanken Motor abstellen und abkühlen lassen.
 - ▶ Falls der Tank zu entleeren ist: Im Freien durchführen.
 - ▶ Motor mindestens 3 m vom Ort des Tankens entfernt starten.
 - ▶ Rasenmäher niemals mit Benzin im Tank innerhalb eines Gebäudes aufbewahren.
- Eingeatmete Benzindämpfe können Personen vergiften.
 - ▶ Benzindämpfe nicht einatmen.
 - ▶ An einem gut belüfteten Ort tanken.
- Während der Arbeit erwärmt sich der Rasenmäher. Das Benzin dehnt sich aus und im Kraftstofftank kann Überdruck entstehen. Wenn der Kraftstofftank-Verschluss geöffnet wird, kann Benzin herausspritzen. Das herausspritzende Benzin kann sich entzünden. Der Benutzer kann schwer verletzt werden.
 - ▶ Zuerst Rasenmäher abkühlen lassen und dann Kraftstofftank-Verschluss öffnen.
- Kleidung, die in Kontakt mit Benzin kommt, ist leichter entzündlich. Personen können schwer verletzt oder getötet werden und Sachschaden kann entstehen.
 - ▶ Falls Kleidung in Kontakt mit Benzin kommt: Kleidung wechseln.
- Benzin kann die Umwelt gefährden.
 - ▶ Kraftstoff nicht verschütten.
 - ▶ Benzin vorschriftsmäßig und umweltfreundlich entsorgen.
- Falls Benzin in Kontakt mit der Haut oder den Augen kommt, können die Haut oder die Augen gereizt werden.
 - ▶ Kontakt mit Benzin vermeiden.
 - ▶ Falls Kontakt mit der Haut aufgetreten ist: Betroffene Hautstellen mit reichlich Wasser und Seife abwaschen.
 - ▶ Falls Kontakt mit den Augen aufgetreten ist: Augen mindestens 15 Minuten mit reichlich Wasser spülen und einen Arzt aufsuchen.
- Die Zündanlage des Rasenmähers erzeugt Funken. Funken können nach außen treten und in leicht brennbarer oder explosiver Umgebung Brände und Explosionen auslösen. Personen können schwer verletzt oder getötet werden und Sachschaden kann entstehen.
 - ▶ Zündkerzen verwenden, die in der Gebrauchsanleitung des Motors beschrieben sind.
 - ▶ Zündkerze eindrehen und fest anziehen.
 - ▶ Zündkerzenstecker fest aufdrücken.
- Falls der Rasenmäher mit Benzin betankt wird, das für den Motor ungeeignet ist, kann der Rasenmäher beschädigt werden.
 - ▶ Frisches, bleifreies Markenbenzin verwenden.
 - ▶ Vorgaben in der Gebrauchsanleitung des Motors beachten.

4.8 Arbeiten

▲ WARNUNG

- Falls der Benutzer den Motor nicht richtig startet, kann der Benutzer die Kontrolle über den Rasenmäher verlieren. Der Benutzer kann schwer verletzt werden.
 - ▶ Motor so starten, wie es in dieser Gebrauchsanleitung beschrieben ist.
- Der Benutzer kann in bestimmten Situationen nicht mehr konzentriert arbeiten. Der Benutzer kann stolpern, fallen und schwer verletzt werden.
 - ▶ Ruhig und überlegt arbeiten.
 - ▶ Nur bei guter Sicht mähen. Falls die Lichtverhältnisse und Sichtverhältnisse schlecht sind, nicht mit dem Rasenmäher arbeiten.
 - ▶ Rasenmäher alleine bedienen.
 - ▶ Auf Hindernisse achten.
 - ▶ Rasenmäher nicht kippen.
 - ▶ Auf dem Boden stehend arbeiten und das Gleichgewicht halten.
 - ▶ Falls Ermüddungserscheinungen auftreten: Eine Arbeitspause einlegen.
 - ▶ Falls an einem Hang gemäht wird: Quer zum Hang mähen.
 - ▶ Nicht an Hängen mit einer Steigung über 25° (46,6 %) arbeiten.
 - ▶ Rasenmäher mit besonderer Vorsicht benutzen, wenn in der Nähe von Abhängen, Geländekanten, Gräben, Müllhalden und Deichen gearbeitet wird.
 - ▶ Arbeitszeiten so planen, dass höhere Belastungen über einen längeren Zeitraum vermieden werden.
- Wenn der Motor läuft, werden Abgase erzeugt. Eingatmete Abgase können Personen vergiften.
 - ▶ Abgase nicht einatmen.
 - ▶ An einem gut belüfteten Ort mit dem Rasenmäher arbeiten.
 - ▶ Falls Übelkeit, Kopfschmerzen, Sehstörungen, Hörstörungen oder Schwindel auftreten: Arbeit beenden und einen Arzt aufsuchen.
- Wenn der Benutzer einen Gehörschutz trägt und der Motor läuft, kann der Benutzer Geräusche eingeschränkt wahrnehmen und einschätzen.
 - ▶ Ruhig und überlegt arbeiten.
- Der Rasenmäher ist mit einer Motorstoppvorrichtung ausgestattet.
 - ▶ Motor und Messer werden durch Loslassen des Schaltbügels für Mähbetrieb innerhalb von 3 Sekunden gestoppt.

- Das sich drehende Messer kann den Benutzer schneiden. Der Benutzer kann schwer verletzt werden.



- ▶ Zündkerzenstecker abziehen.



- ▶ Sich drehendes Messer nicht berühren.
- ▶ Falls das Messer durch einen Gegenstand blockiert ist: Motor abstellen. Erst dann den Gegenstand beseitigen.

- Falls während der Arbeit ohne Fahrtrieb gearbeitet wird, kann der Fahrtrieb unbeabsichtigt eingeschaltet werden und der Rasenmäher setzt sich in Bewegung. Personen können schwer verletzt werden und Sachschaden kann entstehen.
 - ▶ Schaltbügel für Fahrtrieb nur betätigen, wenn der Fahrtrieb eingeschaltet werden soll.
- Falls sich der Rasenmäher während der Arbeit verändert oder sich ungewohnt verhält, kann der Rasenmäher in einem nicht sicherheitsgerechten Zustand sein. Personen können schwer verletzt werden und Sachschaden kann entstehen.
 - ▶ Arbeit beenden und einen STIHL Fachhändler aufsuchen.
- Während der Arbeit können Vibrationen durch den Rasenmäher entstehen.
 - ▶ Arbeitshandschuhe tragen.
 - ▶ Arbeitspausen machen.
 - ▶ Falls Anzeichen einer Durchblutungsstörung auftreten: Einen Arzt aufsuchen.
- Mähfläche besichtigen und auf Hindernisse achten. Falls während der Arbeit das Messer auf einen fremden Gegenstand trifft, kann dieser oder Teile davon mit hoher Geschwindigkeit hochgeschleudert werden. Personen können verletzt werden und Sachschaden kann entstehen.



- ▶ Fremde Gegenstände wie Steine, Stöcke, Drähte, Spielzeug oder sonstige Fremdkörper aus dem Arbeitsbereich entfernen. Verborgene Gegenstände, die nicht entfernt werden können, markieren.

- Wenn der Schaltbügel für Mähbetrieb losgelassen wird, dreht sich das Messer noch kurze Zeit weiter. Personen können schwer verletzt werden.



- ▶ Warten, bis das Messer sich nicht mehr dreht.
- ▶ Grasfangkorb erst aushängen, wenn das Messer sich nicht mehr dreht.

- Falls das sich drehende Messer auf einen harten Gegenstand trifft, können Funken entstehen. Funken können in leicht brennbarer Umgebung Brände auslösen. Personen können schwer verletzt oder getötet werden und Sachschaden kann entstehen.
 - ▶ Nicht in einer leicht brennbaren Umgebung arbeiten.
- Falls der Rasenmäher auf abschüssigen Flächen abgestellt wird, kann er unbeabsichtigt davonrollen. Personen können verletzt werden und Sachschaden kann entstehen.
 - ▶ Rasenmäher nur loslassen, wenn er auf einer ebenen Fläche steht und nicht von selbst davonrollen kann.
- Falls Gegenstände am Lenker befestigt werden, kann der Rasenmäher durch das zusätzliche Gewicht umkippen. Personen können verletzt werden und Sachschaden kann entstehen.
 - ▶ Keine Gegenstände am Lenker befestigen.

▲ GEFAHR

- Falls in der Umgebung von spannungsführenden Leitungen gearbeitet wird, kann das Messer mit den spannungsführenden Leitungen in Kontakt kommen und diese beschädigen. Der Benutzer kann schwer verletzt oder getötet werden.
 - ▶ Nicht in der Umgebung von spannungsführenden Leitungen arbeiten.
- Falls bei einem Gewitter gearbeitet wird, kann der Benutzer vom Blitz getroffen werden. Der Benutzer kann schwer verletzt oder getötet werden.
 - ▶ Falls es gewittert: Nicht arbeiten.
- Falls bei Regen gearbeitet wird, kann der Benutzer ausrutschen. Der Benutzer kann schwer verletzt oder getötet werden.
 - ▶ Falls es regnet: Nicht arbeiten.

4.9 Transportieren

▲ WARNUNG

- Während des Transports kann der Rasenmäher umkippen oder sich bewegen. Personen können verletzt werden und Sachschaden kann entstehen.
 - ▶ Motor abstellen.



- ▶ Warten, bis das Messer sich nicht mehr dreht.



- ▶ Zündkerzenstecker abziehen.

- ▶ Rasenmäher mit Spanngurten, Riemen oder einem Netz so auf einer geeigneten Ladefläche sichern, dass er nicht umkippen und sich nicht bewegen kann.
- Nachdem der Motor gelaufen ist, können der Schalldämpfer und der Motor heiß sein. Der Benutzer kann sich beim Transport verbrennen.
 - ▶ Rasenmäher schieben.
- Der Rasenmäher ist schwer. Falls der Benutzer den Rasenmäher alleine trägt, kann der Benutzer verletzt werden.
 - ▶ Arbeitshandschuhe tragen.
 - ▶ Rasenmäher zu zweit tragen.
- Während des Transports kann Benzin auslaufen und zu Verschmutzungen und Schäden führen.
 - ▶ Rasenmäher schieben.
 - ▶ Gerät ohne Benzin transportieren.

4.10 Aufbewahren

▲ WARNUNG

- Kinder können die Gefahren des Rasenmähers nicht erkennen und nicht einschätzen. Kinder können schwer verletzt werden.
 - ▶ Motor abstellen.
 - ▶ Rasenmäher außerhalb der Reichweite von Kindern aufbewahren.
- Metallische Bauteile können durch Feuchtigkeit korrodieren. Der Rasenmäher kann beschädigt werden.
 - ▶ Rasenmäher sauber und trocken aufbewahren.
- Falls der Rasenmäher auf abschüssigen Flächen aufbewahrt wird, kann er unbeabsichtigt davonrollen. Personen können verletzt werden und Sachschaden kann entstehen.
 - ▶ Rasenmäher nur auf ebenen Flächen aufbewahren.

4.11 Reinigen, Warten und Reparieren

▲ WARNUNG

- Falls während der Reinigung, Wartung oder Reparatur der Motor läuft, können Personen schwer verletzt werden und Sachschaden kann entstehen.
 - ▶ Motor abstellen.



- ▶ Warten, bis das Messer sich nicht mehr dreht.



- ▶ Zündkerzenstecker abziehen.

- Falls während der Reinigung, Wartung oder Reparatur der Motor läuft, kann der Fahrantrieb unbeabsichtigt eingeschaltet werden. Personen können schwer verletzt werden und Sachschaden kann entstehen.
 - ▶ Motor abstellen.



- ▶ Zündkerzenstecker abziehen.

- Nachdem der Motor gelaufen ist, können der Schalldämpfer und der Motor heiß sein. Personen können sich verbrennen.
 - ▶ Warten, bis der Schalldämpfer und der Motor abgekühlt sind.
- Scharfe Reinigungsmittel, das Reinigen mit einem Wasserstrahl oder spitzen Gegenständen können den Rasenmäher oder das Messer beschädigen. Falls der Rasenmäher oder das Messer nicht richtig gereinigt werden, können Bauteile nicht mehr richtig funktionieren und Sicherheitseinrichtungen außer Kraft gesetzt werden. Personen können schwer verletzt werden.
 - ▶ Rasenmäher und Messer so reinigen, wie es in dieser Gebrauchsanleitung beschrieben ist, [15.2](#).
- Falls der Rasenmäher oder das Messer nicht so gewartet oder repariert wird, wie es in dieser Gebrauchsanleitung beschrieben ist, können Bauteile nicht mehr richtig funktionieren und Sicherheitseinrichtungen außer Kraft gesetzt werden. Personen können schwer verletzt oder getötet werden.
 - ▶ Abgenutzte oder beschädigte Teile austauschen.
 - ▶ Rasenmäher so warten oder reparieren, wie es in dieser Gebrauchsanleitung beschrieben ist.
 - ▶ Messer so warten, wie es in dieser Gebrauchsanleitung beschrieben ist.
- Während der Reinigung, Wartung oder Reparatur des Messers kann der Benutzer sich an scharfen Schneidkanten schneiden. Der Benutzer kann verletzt werden.
 - ▶ Arbeitshandschuhe aus widerstandsfähigem Material tragen.

- Während des Schärfens kann das Messer heiß werden. Der Benutzer kann sich verbrennen.
 - ▶ Warten, bis das Messer abgekühlt ist.
 - ▶ Arbeitshandschuhe aus widerstandsfähigem Material tragen.

5 Rasenmäher einsatzbereit machen

5.1 Rasenmäher einsatzbereit machen

Vor jedem Arbeitsbeginn müssen folgende Schritte durchgeführt werden:

- ▶ Verpackungsmaterial und Transportsicherungen entfernen.
- ▶ Sicherstellen, dass sich folgende Bauteile im sicherheitsgerechten Zustand befinden:
 - Rasenmäher, [15](#) 4.6.1.
 - Messer, [15](#) 4.6.2.
- ▶ Rasenmäher reinigen, [15](#) 15.
- ▶ Messer prüfen, [15](#) 10.1.
- ▶ Lenker anbauen, [15](#) 6.1.
- ▶ Motoröl einfüllen, [15](#) 6.3.
- ▶ Lenker aufklappen, [15](#) 8.1.
- ▶ Rasenmäher betanken, [15](#) 7.
- ▶ Falls gemäht wird und das gemähte Gras im Grasfangkorb aufgefangen werden soll: Grasfangkorb einhängen, [15](#) 6.2.2.
- ▶ Falls gemäht wird und das gemähte Gras hinten ausgeworfen werden soll: Grasfangkorb aushängen, [15](#) 6.2.3.
- ▶ Schnitthöhe einstellen, [15](#) 11.2.
- ▶ Bedienungselemente prüfen, [15](#) 10.2.
- ▶ Falls die Schritte nicht durchgeführt werden können: Rasenmäher nicht verwenden und einen STIHL Fachhändler aufsuchen.

6 Rasenmäher zusammenbauen

6.1 Lenker anbauen

- ▶ Motor abstellen.
- ▶ Rasenmäher auf eine ebene Fläche stellen.

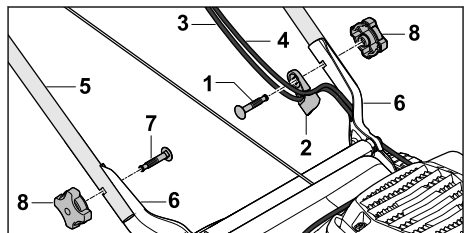

- ▶ Schraube (1) durch die Seilführung (2) stecken.
- ▶ Seilzüge (3 und 4) in die Seilführung (2) einhängen.
- ▶ Lenker (5) so an die Halterungen (6) halten, dass die Bohrungen fluchten.
- ▶ Schrauben (1 und 7) von innen nach außen durch die Bohrungen schieben.
- ▶ Sterngriffmutter (8) aufdrehen und fest anziehen.

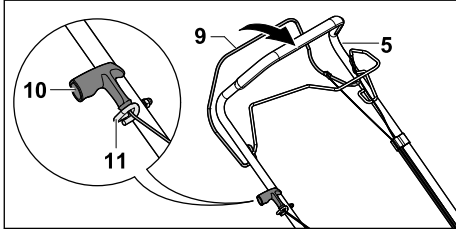

- ▶ Zündkerzenstecker abziehen.
- ▶ Schaltbügel für Mähbetrieb (9) zum Lenker (5) drücken und gedrückt halten.
- ▶ Anwerfgriff (10) langsam in Richtung Seilzugführung (11) ziehen.
- ▶ Anwerfgriff (10) in die Seilzugführung (11) einhängen.
- ▶ Schaltbügel für Mähbetrieb (9) loslassen.
- ▶ Zündkerzenstecker wieder aufstecken.

Der Lenker (5) muss nicht wieder abgebaut werden.

6.2 Grasfangkorb zusammenbauen, einhängen und aushängen

6.2.1 Grasfangkorb zusammenbauen

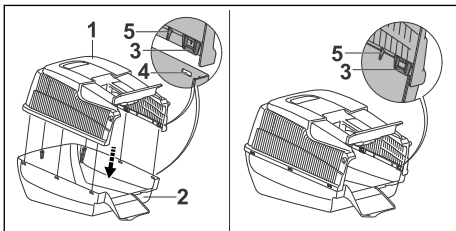

- ▶ Grasfangkorb-Oberteil (1) auf Grasfangkorb-Unterteil (2) aufsetzen. Die Laschen (3) und Führungen (5) müssen innen sitzen. Die Laschen (3) müssen sich auf Höhe der Öffnungen (4) befinden.
- ▶ Laschen (3) nacheinander von hinten nach vorne in die Öffnungen (4) drücken. Die Laschen (3) rasten hörbar ein.

6.2.2 Grasfangkorb einhängen

- ▶ Motor abstellen.
- ▶ Rasenmäher auf eine ebene Fläche stellen.

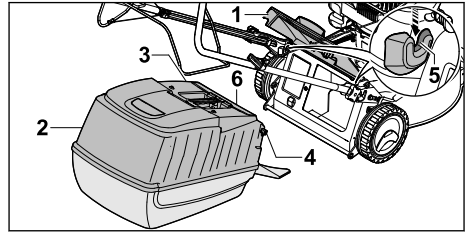

- ▶ Auswurfklappe (1) öffnen und halten.
- ▶ Grasfangkorb (2) am Griff (3) greifen und mit den Haken (4) in die Aufnahmen (5) einhängen. Die Klappe (6) muss geschlossen sein.
- ▶ Auswurfklappe (1) auf dem Grasfangkorb (2) ablegen.

6.2.3 Grasfangkorb aushängen

- ▶ Motor abstellen.
- ▶ Rasenmäher auf eine ebene Fläche stellen.
- ▶ Auswurfklappe öffnen und halten.
- ▶ Grasfangkorb am Griff nach oben abnehmen.
- ▶ Auswurfklappe schließen.

6.3 Motoröl einfüllen

Das Motoröl schmiert und kühlt den Motor.

Die Spezifikation des Motoröls und die Einfüllmenge sind in der Gebrauchsanleitung des Motors angegeben.

HINWEIS

- Im Auslieferungszustand ist kein Motoröl eingefüllt. Ein Starten des Motors ohne oder mit zu wenig Motoröl kann den Rasenmäher beschädigen.
 - ▶ Vor jedem Startvorgang den Motorölstand prüfen und bei Bedarf Motoröl nachfüllen.
- ▶ Motoröl so einfüllen, wie es in der Gebrauchsanleitung des Motors beschrieben ist.

7 Rasenmäher betanken

7.1 Rasenmäher betanken

HINWEIS

- Falls der Rasenmäher nicht mit dem richtigen Kraftstoff betankt wird, kann der Rasenmäher beschädigt werden.
 - ▶ Gebrauchsanleitung des Motors beachten.
- ▶ Motor abstellen.

- ▶ Rasenmäher auf eine ebene Fläche stellen.
- ▶ Bereich um den Kraftstofftank-Verschluss mit einem feuchten Tuch reinigen.

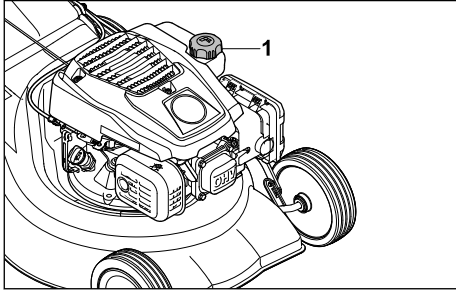

- ▶ Kraftstofftank-Verschluss (1) so lange gegen den Uhrzeigersinn drehen, bis der Kraftstofftank-Verschluss abgenommen werden kann.
- ▶ Kraftstofftank-Verschluss abnehmen.
- ▶ Kraftstoff einfüllen, sodass mindestens 15 mm bis zum Rand des Kraftstofftanks frei bleiben.
- ▶ Kraftstofftank-Verschluss auf den Kraftstofftank setzen.
- ▶ Kraftstofftank-Verschluss im Uhrzeigersinn drehen und von Hand fest anziehen. Der Kraftstofftank ist verschlossen.

8 Rasenmäher für den Benutzer einstellen

8.1 Lenker aufklappen

- ▶ Motor abstellen.
- ▶ Zündkerzenstecker abziehen.
- ▶ Rasenmäher auf eine ebene Fläche stellen.

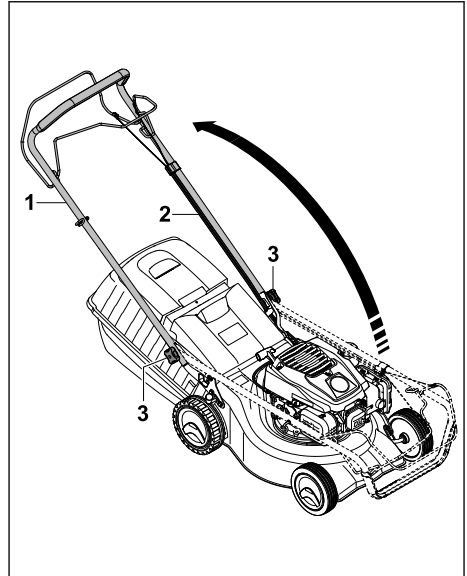

- ▶ Sterngriffmuttern (1) lösen, falls diese angezogen sind.
- ▶ Lenker (2) aufklappen und darauf achten, dass die Seilzüge (3) nicht eingeklemmt werden.
- ▶ Sterngriffmuttern (1) fest anziehen. Der Lenker (2) ist fest mit dem Rasenmäher verbunden.

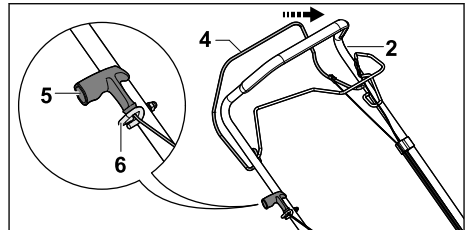

- ▶ Schaltbügel für Mähbetrieb (4) zum Lenker (2) drücken und gedrückt halten.
- ▶ Anwerfgriff (5) langsam in Richtung Seilzugführung (6) ziehen.
- ▶ Anwerfgriff (5) in die Seilzugführung (6) einhängen.
- ▶ Schaltbügel für Mähbetrieb (4) loslassen.
- ▶ Zündkerzenstecker wieder anstecken.

8.2 Lenker zusammenklappen

- Der Lenker kann zum platzsparenden Transportieren oder Aufbewahren zusammengeklappt werden.
- ▶ Motor abstellen.

- ▶ Zündkerzenstecker abziehen.
- ▶ Rasenmäher auf eine ebene Fläche stellen.
- ▶ Schaltbügel für Mähbetrieb zum Lenker drücken und gedrückt halten.
- ▶ Anwerfgriff aus der Seilzugführung aushängen und langsam in Richtung Motor zurück führen.
- ▶ Schaltbügel für Mähbetrieb loslassen.
- ▶ Lenker festhalten und Sterngriffmuttern lösen.
- ▶ Lenker nach vorne umklappen.

9 Motor starten und abstellen

9.1 Motor starten

- ▶ Rasenmäher auf eine ebene Fläche stellen.

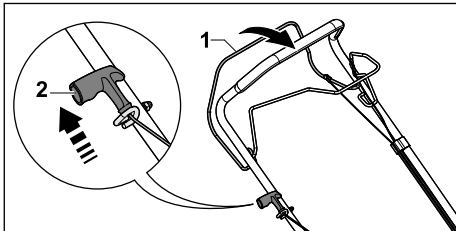

- ▶ Schaltbügel für Mähbetrieb (1) mit der linken Hand zum Lenker drücken und gedrückt halten.
- ▶ Anwerfgriff (2) mit der rechten Hand langsam bis zum spürbaren Widerstand herausziehen.
- ▶ So lange den Anwerfgriff (2) schnell herausziehen und zurückführen, bis der Motor läuft.
- ▶ Falls der Motor nicht startet: Gebrauchsanleitung des Motors beachten.

9.2 Motor abstellen



- ▶ Rasenmäher auf eine ebene Fläche stellen.
- ▶ Schaltbügel für Mähbetrieb loslassen. Der Motor geht aus.
- ▶ Benutzerposition verlassen.

10 Rasenmäher prüfen

10.1 Messer prüfen

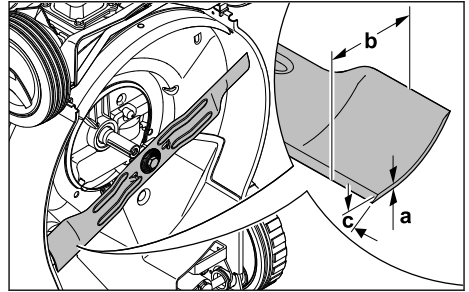
- ▶ Motor abstellen.
- ▶ Zündkerzenstecker abziehen.
- ▶ Rasenmäher aufstellen,  15.1.



- ▶ Folgendes messen:
 - Stärke a
 - Breite b
 - Schärfwinkel c
- ▶ Falls die Mindeststärke oder die Mindestbreite unterschritten ist: Messer ersetzen,  19.2.
- ▶ Falls der Schärfwinkel nicht eingehalten ist: Messer schärfen,  19.2.
- ▶ Falls Unklarheiten bestehen: Einen STIHL Fachhändler aufsuchen.

10.2 Bedienungselemente prüfen

Schaltbügel für Mähbetrieb und Schaltbügel für Fahrtrieb

- ▶ Motor abstellen.
- ▶ Schaltbügel für Mähbetrieb und Schaltbügel für Fahrtrieb vollständig in Richtung des Lenkers ziehen und wieder loslassen.
- ▶ Falls der Schaltbügel für Mähbetrieb oder der Schaltbügel für Fahrtrieb schwergängig ist oder nicht in die Ausgangsposition zurückfedert: Rasenmäher nicht verwenden und einen STIHL Fachhändler aufsuchen. Der Schaltbügel für Mähbetrieb oder der Schaltbügel für Fahrtrieb ist defekt.

11 Mit dem Rasenmäher arbeiten

11.1 Rasenmäher halten und führen

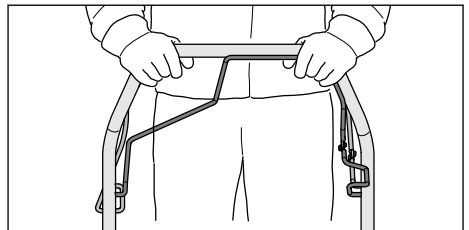

- ▶ Lenker mit beiden Händen so festhalten, dass die Daumen den Lenker umschließen.

11.2 Schnitthöhe einstellen

Es können 7 Schnitthöhen eingestellt werden:

- 30 mm = Position 1
- 40 mm = Position 2
- 50 mm = Position 3
- 55 mm = Position 4
- 65 mm = Position 5
- 70 mm = Position 6
- 80 mm = Position 7

Die Positionen sind auf dem Rasenmäher angegeben.

Schnitthöhe einstellen

- ▶ Motor abstellen.
Das Messer darf sich nicht drehen.
- ▶ Rasenmäher auf eine ebene Fläche stellen.

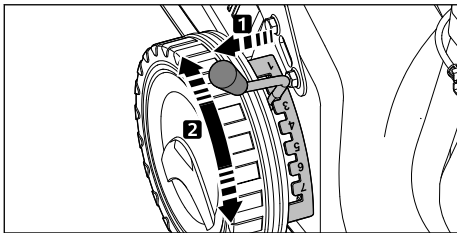

- ▶ Hebel (1) aus der Aussparung ziehen und in die gewünschte Position stellen.

11.3 Fahrtrieb einschalten und ausschalten

11.3.1 Fahrtrieb einschalten

- ▶ Rasenmäher auf eine ebene Fläche stellen.
- ▶ Motor starten.

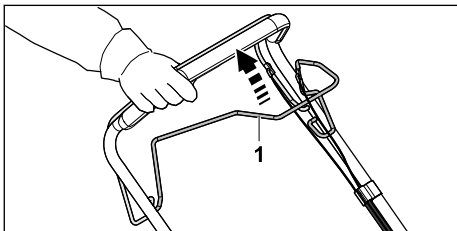

- ▶ Schalterbügel für Fahrtrieb (1) vollständig in Richtung des Lenkers ziehen und so halten, dass der Daumen den Lenker umschließt. Der Rasenmäher setzt sich in Bewegung.

11.3.2 Fahrtrieb ausschalten

- ▶ Schalterbügel für Fahrtrieb loslassen.
- ▶ Warten, bis der Rasenmäher stehen bleibt.

11.4 Mähen

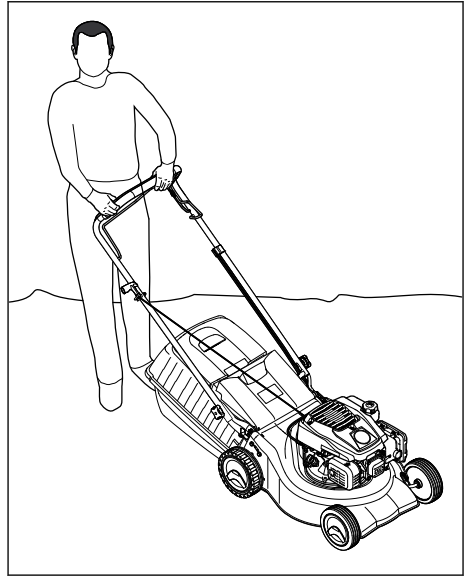

- ▶ Falls mit eingeschaltetem Fahrtrieb gearbeitet wird: Rasenmäher kontrolliert vorwärts fahren.
- ▶ Falls mit ausgeschaltetem Fahrtrieb gearbeitet wird: Rasenmäher langsam und kontrolliert vorwärts schieben.

11.5 Grasfangkorb entleeren

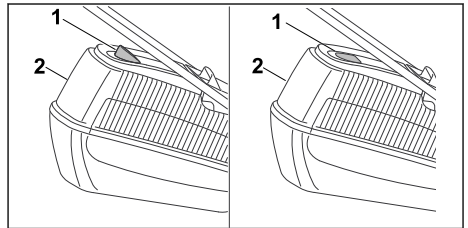

Der vom Messer erzeugte Luftstrom hebt die Füllstandsanzeige (1) an. Ist der Grasfangkorb gefüllt, stoppt der Luftstrom. Ist der Luftstrom zu gering, fällt die Füllstandsanzeige (1) in den Ruhezustand zurück. Dies ist ein Hinweis den Grasfangkorb (2) zu entleeren.

Die uneingeschränkte Funktion der Füllstandsanzeige (1) ist nur bei optimalem Luftstrom gegeben. Äußere Einflüsse, wie nasses, dichtes oder hohes Gras, niedrige Schnitthöhe, Verschmutzung oder Ähnliches können den Luftstrom und die Funktion der Füllstandsanzeige (1) beeinträchtigen.

- ▶ Falls die Füllstandsanzeige (1) in den Ruhezustand zurückfällt: Grasfangkorb (2) entleeren.
- ▶ Motor abstellen.
- ▶ Grasfangkorb (2) aushängen.

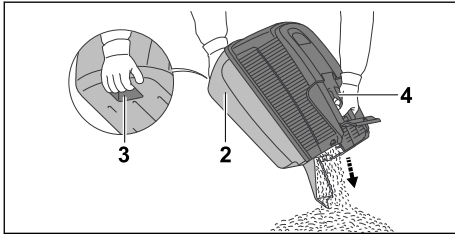

- ▶ Grasfangkorb (2) am Griff (4) und mit der zweiten Hand am hinteren Haltegriff (3) festhalten.
- ▶ Grasfangkorb (2) entleeren.
- ▶ Grasfangkorb (2) einhängen.

12 Nach dem Arbeiten

12.1 Nach dem Arbeiten

- ▶ Motor abstellen.
- ▶ Falls der Rasenmäher nass ist: Rasenmäher trocknen lassen.
- ▶ Rasenmäher reinigen.

13 Transportieren

13.1 Rasenmäher transportieren

- ▶ Motor abstellen.
Das Messer darf sich nicht drehen.
- ▶ Zündkerzenstecker abziehen.

Rasenmäher schieben

- ▶ Rasenmäher langsam und kontrolliert vorwärts schieben.

Rasenmäher tragen

- ▶ Arbeitshandschuhe aus widerstandsfähigem Material tragen.
- ▶ Grasfangkorb aushängen.

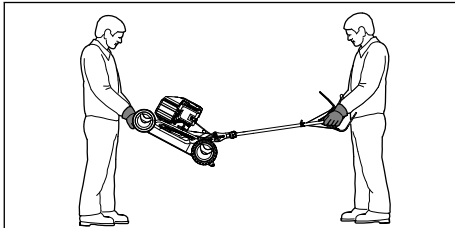

- ▶ Falls der Rasenmäher mit ausgeklapptem Lenker getragen wird:
 - ▶ Rasenmäher von einer Person mit beiden Händen am Gehäuse vorne festhalten und

von einer anderen Person mit beiden Händen am Lenker festhalten.

- ▶ Rasenmäher zu zweit anheben und tragen.

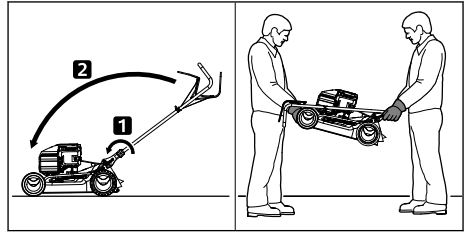

- ▶ Falls der Rasenmäher mit zusammengeklapptem Lenker getragen wird:
 - ▶ Lenker zusammenklappen.
 - ▶ Rasenmäher von einer Person mit beiden Händen am Gehäuse vorne festhalten und von einer anderen Person mit beiden Händen am Lenker festhalten.
 - ▶ Rasenmäher zu zweit anheben und tragen.

Rasenmäher in einem Fahrzeug transportieren

- ▶ Rasenmäher stehend so sichern, dass der Rasenmäher nicht umkippt und sich nicht bewegen kann.

14 Aufbewahren

14.1 Rasenmäher aufbewahren

- ▶ Motor abstellen und abkühlen lassen.
- ▶ Zündkerzenstecker abziehen.
- ▶ Rasenmäher so aufbewahren, dass folgende Bedingungen erfüllt sind:
 - Der Rasenmäher ist außerhalb der Reichweite von Kindern.
 - Der Rasenmäher ist sauber und trocken.
 - Der Rasenmäher kann nicht umkippen.
 - Der Rasenmäher kann nicht davonrollen.

Falls der Rasenmäher länger als 3 Monate aufbewahrt wird:

- ▶ Kraftstofftank leer fahren.
- ▶ Kraftstofftank von einem STIHL Fachhändler reinigen lassen.
- ▶ Motoröl wechseln, wie es in der Gebrauchsanleitung des Motors angegeben ist.
- ▶ Zündkerze herausdrehen.



WARNUNG

■ Wenn bei abgezogenem Zündkerzenstecker der Anwerfgriff herausgezogen wird, können Funken nach außen treten. Funken können in leicht brennbarer oder explosiver Umgebung Brände und Explosionen auslösen. Personen können schwer verletzt oder getötet werden und Sachschaden kann entstehen.

- ▶ Zündkerzenstecker von der Zündkerzenöffnung weg halten.
- ▶ Anwerfgriff mehrmals herausziehen und zurückführen.
- ▶ Zündkerze eindrehen und fest anziehen.

15 Reinigen

15.1 Rasenmäher aufstellen

- ▶ Kraftstofftank leer fahren.
Der Motor geht aus.
- ▶ Rasenmäher auf eine ebene Fläche stellen.
- ▶ Grasfangkorb aushängen.
- ▶ Schnitthöhe auf Position 1 einstellen,  11.2.
- ▶ Anwerfgriff aus Seilzugführung aushängen.

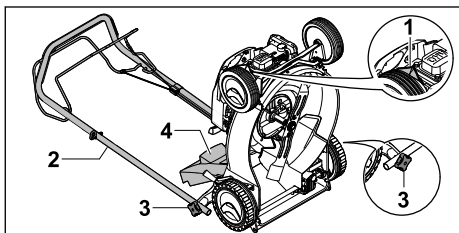

- ▶ Zündkerzenstecker (1) abziehen.
- ▶ Lenker (2) festhalten und Sterngriffmutter (3) lösen.
- ▶ Lenker (2) nach hinten ablegen.
- ▶ Auswurfklappe (4) öffnen und halten.
- ▶ Rasenmäher nach hinten aufstellen.

15.2 Rasenmäher reinigen

- ▶ Motor abstellen.
- ▶ Rasenmäher abkühlen lassen.
- ▶ Zündkerzenstecker abziehen.
- ▶ Rasenmäher mit einem feuchten Tuch reinigen.
- ▶ Lüftungsschlitze mit einem Pinsel reinigen.

- ▶ Rasenmäher aufstellen.
- ▶ Bereich um das Messer und das Messer mit einem Holzstab, einer weichen Bürste oder einem feuchten Tuch reinigen.

16 Warten

16.1 Wartungsintervalle

Wartungsintervalle sind abhängig von den Umgebungsbedingungen und den Arbeitsbedingungen. STIHL empfiehlt folgende Wartungsintervalle:

Motor

- ▶ Motor so warten, wie es in der Gebrauchsanleitung des Motors angegeben ist.

Rasenmäher

- ▶ Rasenmäher jährlich von einem STIHL Fachhändler prüfen lassen.

16.2 Messer abbauen und anbauen

16.2.1 Messer abbauen

- ▶ Motor abstellen.
- ▶ Zündkerzenstecker abziehen.
- ▶ Rasenmäher aufstellen.

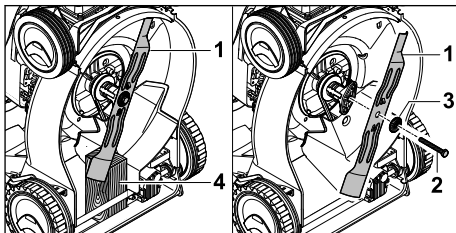

- ▶ Messer (1) mit einem Holzstück (4) blockieren.
- ▶ Schraube (2) herausdrehen und mit Scheibe (3) abnehmen.
- ▶ Messer (1) abnehmen.
- ▶ Schraube (2) und Scheibe (3) entsorgen.
Für den Anbau des Messers (1) eine neue Schraube und Scheibe verwenden.

16.2.2 Messer anbauen

- ▶ Motor abstellen.
- ▶ Zündkerzenstecker abziehen.
- ▶ Rasenmäher aufstellen.

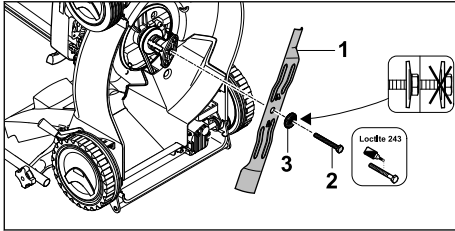

- ▶ Die neue Scheibe (3) auf die neue Schraube (2) legen.
- ▶ Schraubensicherung Loctite 243 auf das Gewinde der Schraube (2) auftragen.
- ▶ Messer (1) so ansetzen, dass die Erhebungen auf der Anlagefläche in die Aussparungen am Messer (1) greifen.
- ▶ Schraube (2) zusammen mit Scheibe (3) eindrehen.

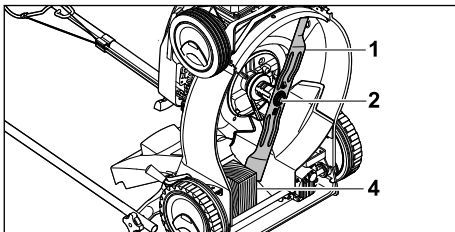

- ▶ Messer (1) mit einem Holzstück (4) blockieren.
- ▶ Schraube (2) mit 65 Nm anziehen.

16.3 Messer schärfen und auswuchten

Es erfordert viel Übung das Messer richtig zu schärfen und auszuwuchten.

18 Störungen beheben

18.1 Störungen des Rasenmähers beheben

Störung	Ursache	Abhilfe
Der Motor lässt sich nicht starten.	Der Schaltbügel für Mähbetrieb ist nicht gedrückt.	▶ Motor so starten, wie es in dieser Gebrauchsanleitung beschrieben ist.
	Der Kraftstofftank ist leer.	▶ Rasenmäher betanken.
	Die Kraftstoffleitung ist verstopft.	▶ Einen STIHL Fachhändler aufsuchen.
	Es befindet sich schlechter, verschmutzter oder alter Kraftstoff im Tank.	▶ Frischen Markenkraftstoff Benzin bleifrei verwenden.
	Der Luftfilter ist verschmutzt.	▶ Einen STIHL Fachhändler aufsuchen.
	Der Zündkerzenstecker ist von der Zündkerze abgezogen oder das Zündkabel schlecht am Stecker befestigt.	▶ Zündkerzenstecker aufstecken. ▶ Verbindung zwischen Zündkabel und Stecker prüfen.

STIHL empfiehlt, das Messer von einem STIHL Fachhändler schärfen und auswuchten zu lassen.

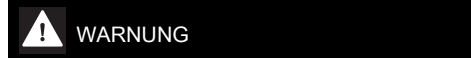

- ▶ Die Schneidkanten des Messers sind scharf. Der Benutzer kann sich schneiden.
 - ▶ Arbeitshandschuhe aus widerstandsfähigem Material tragen.
- ▶ Motor abstellen.
- ▶ Zündkerzenstecker abziehen.
- ▶ Rasenmäher aufstellen.
- ▶ Messer abbauen.
- ▶ Messer schärfen. Dabei den Schärfwinkel beachten und das Messer kühlen, 19.2. Das Messer darf während des Schärfens nicht blau anlaufen.
- ▶ Messer anbauen.
- ▶ Falls Unklarheiten bestehen: Einen STIHL Fachhändler aufsuchen.

17 Reparieren

17.1 Rasenmäher reparieren

Der Benutzer kann den Rasenmäher und das Messer nicht selbst reparieren.

- ▶ Falls der Rasenmäher oder das Messer beschädigt ist: Rasenmäher oder Messer nicht verwenden und einen STIHL Fachhändler aufsuchen.
- ▶ Falls Hinweisschilder unleserlich oder beschädigt sind: Hinweisschilder von einem STIHL Fachhändler ersetzen lassen.

Störung	Ursache	Abhilfe
	Die Zündkerze ist verrußt, beschädigt oder der Elektrodenabstand ist falsch.	<ul style="list-style-type: none"> ▶ Zündkerze reinigen oder ersetzen. ▶ Elektrodenabstand einstellen.
	Der Widerstand am Messer ist zu groß.	<ul style="list-style-type: none"> ▶ Größere Schnitthöhe einstellen. ▶ Motor in niedrigerem Gras starten.
Der Motor lässt sich schwer starten oder die Leistung des Motors lässt nach.	Das Rasenmähergehäuse ist verstopft.	Rasenmäher reinigen.
	Die Schnitthöhe ist zu tief eingestellt oder die Vorschubgeschwindigkeit ist zu groß.	Schnitthöhe anpassen oder langsamer mähen.
	Im Kraftstofftank und Vergaser ist Wasser oder der Vergaser ist verstopft.	Kraftstofftank entleeren, Kraftstoffleitung und Vergaser reinigen.
	Der Kraftstofftank ist verschmutzt.	Einen STIHL Fachhändler aufsuchen.
	Der Luftfilter ist verschmutzt.	Einen STIHL Fachhändler aufsuchen.
	Die Zündkerze ist verrußt.	Zündkerze reinigen oder ersetzen.
Der Motor wird sehr heiß.	Der Ölstand vom Motoröl ist zu gering.	Motoröl auffüllen oder wechseln, wie es in der Gebrauchsanleitung des Motors beschrieben ist.
	Die Kührippen sind verschmutzt.	Rasenmäher reinigen.
Der Rasenmäher vibriert stark.	Das Messer ist beschädigt.	Messer ersetzen.
	Das Messer ist nicht richtig angebaut.	Messer anbauen.
Das Gras wird nicht sauber abgeschnitten.	Das Messer ist stumpf oder verschlissen.	Messer schärfen oder ersetzen.

19 Technische Daten

19.1 Rasenmäher STIHL RM 248.2 T, RM 253.2 T

Motortyp:

- RM 248.2 T: STIHL EVC 200
- RM 253.2 T: STIHL EVC 200

Hubraum:

- RM 248.2 T: 139 cm³
- RM 253.2 T: 139 cm³

Leistung:

- RM 248.2 T: 2,1 kW (2,8 PS) bei 2800/min
- RM 253.2 T: 2,1 kW (2,8 PS) bei 2800/min

Drehzahl:

- RM 248.2 T: 2800/min
- RM 253.2 T: 2800/min

- Maximaler Inhalt des Kraftstofftanks: 900 cm³ (0,9 l)

Gewicht:

- RM 248.2 T: 28 kg
 - RM 253.2 T: 29 kg
 - Maximaler Inhalt des Grasfangkorbs: 55 l
- Schnittbreite:
- RM 248.2 T: 46 cm
 - RM 253.2 T: 51 cm

19.2 Messer

- Mindeststärke a: 2,0 mm
- Mindestbreite b: 55 mm
- Schärfwinkel c: 30°

19.3 Schallwerte und Vibrationswerte

RM 248.2 T

Der K-Wert für den Schalldruckpegel beträgt 2 dB(A). Der K-Wert für den garantierten Schall-

leistungspegel beträgt 1,2 dB(A). Der K-Wert für den Vibrationswert beträgt 1,40 m/s².

- Schalldruckpegel L_{pA} gemessen nach EN ISO 5395-2: 80 dB(A)
- Garantierter Schalleistungspegel $L_{WA,d}$ gemessen nach 2000/14/EG / S.I. 2001/1701: 94 dB(A)
- Vibrationswert a_{hV} Lenker, gemessen nach EN ISO 5395-2: 2,80 m/s²

RM 253.2 T

Der K-Wert für den Schalldruckpegel beträgt 2 dB(A). Der K-Wert für den garantierten Schalleistungspegel beträgt 1,4 dB(A). Der K-Wert für den Vibrationswert beträgt 2,2 m/s².

- Schalldruckpegel L_{pA} gemessen nach EN ISO 5395-2: 84 dB(A)
- Garantierter Schalleistungspegel $L_{WA,d}$ gemessen nach 2000/14/EG / S.I. 2001/1701: 97 dB(A)
- Vibrationswert a_{hV} Lenker, gemessen nach EN ISO 5395-2: 5,50 m/s²

Informationen zur Erfüllung der Arbeitgeberrichtlinie Vibration 2002/44/EG und S.I. 2005/1093 sind unter www.stihl.com/vib angegeben.

19.4 REACH

REACH bezeichnet eine EG-Verordnung zur Registrierung, Bewertung und Zulassung von Chemikalien.

Informationen zur Erfüllung der REACH Verordnung sind unter www.stihl.com/reach angegeben.

20 Ersatzteile und Zubehör

20.1 Ersatzteile und Zubehör

STIHL Diese Symbole kennzeichnen original STIHL Ersatzteile und original STIHL Zubehör.

STIHL empfiehlt, original STIHL Ersatzteile und original STIHL Zubehör zu verwenden.

Ersatzteile und Zubehör anderer Hersteller können durch STIHL hinsichtlich Zuverlässigkeit, Sicherheit und Eignung trotz laufender Marktbeobachtung nicht beurteilt werden und STIHL kann für deren Einsatz auch nicht einstehen.

Original STIHL Ersatzteile und original STIHL Zubehör sind bei einem STIHL Fachhändler erhältlich.

20.2 Wichtige Ersatzteile

Für Sach- und Personenschäden, die durch Verwendung nicht zugelassener Anbau- oder Ersatzteile auftreten, schließt die Firma STIHL jede Haftung aus.

- Messer RM 248 T: 6350 702 0103
- Messer RM 253 T: 6371 702 0102
- Messerschraube: 9008 319 9028
- Scheibe: 0000 702 6600

21 Entsorgen

21.1 Rasenmäher entsorgen

Informationen zur Entsorgung sind bei der örtlichen Verwaltung oder bei einem STIHL Fachhändler erhältlich.

Eine unsachgemäße Entsorgung kann die Gesundheit schädigen und die Umwelt belasten.

- ▶ STIHL Produkte einschließlich Verpackung gemäß den örtlichen Vorschriften einer geeigneten Sammelstelle für Wiederverwertung zuführen.
- ▶ Nicht mit dem Hausmüll entsorgen.

22 EU-Konformitätserklärung

22.1 Rasenmäher STIHL RM 248.2 T, RM 253.2 T

STIHL Tirol GmbH
Hans Peter Stihl-Straße 5
6336 Langkampfen

Österreich

erklärt in alleiniger Verantwortung, dass

- Bauart: Rasenmäher
- Fabrikmarke: STIHL
- Typ: RM 248.2 T, 253.2 T
- Schnittbreite:
 - RM 248.2 T: 46 cm
 - RM 253.2 T: 51 cm
- Serienidentifizierung:
 - RM 248.2 T: 6350
 - RM 253.2 T: 6371

den einschlägigen Bestimmungen der Richtlinien 2000/14/EG, 2006/42/EG, 2014/30/EU und 2011/65/EU entspricht und in Übereinstimmung mit den jeweils zum Produktionsdatum gültigen Versionen der folgenden Normen entwickelt und gefertigt worden ist: EN ISO 5395-1, EN ISO 5395-2 und EN ISO 14982.

Beteiligte benannte Stelle:
TÜV Rheinland LGA Products GmbH

Tillystraße 2
90431 Nürnberg, DE
Zur Ermittlung des gemessenen und des garantierten Schalleistungspegels wurde nach Richtlinie 2000/14/EG, Anhang VIII verfahren.
– Gemessener Schalleistungspegel
RM 248.2 T: 93,2 dB(A)
– Garantierter Schalleistungspegel RM 248.2 T: 94 dB(A)
– Gemessener Schalleistungspegel
RM 253.2 T: 96,0 dB(A)
– Garantierter Schalleistungspegel RM 253.2 T: 97 dB(A)

Die Technischen Unterlagen sind bei der STIHL Tirol GmbH aufbewahrt.

Das Baujahr und die Maschinennummer sind auf dem Rasenmäher angegeben.

Langkampfen, 02.07.2021

STIHL Tirol GmbH

i. V. 

Matthias Fleischer, Bereichsleiter Forschung und Entwicklung

i. V. 

Sven Zimmermann, Hauptabteilungsleiter Qualität

23 Anschriften

23.1 STIHL Hauptverwaltung

ANDREAS STIHL AG & Co. KG
Postfach 1771
D-71307 Waiblingen

23.2 STIHL Vertriebsgesellschaften

DEUTSCHLAND

STIHL Vertriebszentrale AG & Co. KG
Robert-Bosch-Straße 13
64807 Dieburg
Telefon: +49 6071 3055358

ÖSTERREICH

STIHL Ges.m.b.H.
Fachmarktstraße 7
2334 Vösendorf
Telefon: +43 1 86596370

SCHWEIZ

STIHL Vertriebs AG
Isenrietstraße 4
8617 Mönchaltorf
Telefon: +41 44 9493030

TSCHECHISCHE REPUBLIK

Andreas STIHL, spol. s r.o.
Chrlická 753
664 42 Modřice

23.3 STIHL Importeure

BOSNIEN-HERZEGOWINA

UNIKOMERC d. o. o.
Bišće polje bb
88000 Mostar
Telefon: +387 36 352560
Fax: +387 36 350536

KROATIEN

UNIKOMERC - UVOZ d.o.o.
Sjedište:
Amruševa 10, 10000 Zagreb
Prodaja:
Ulica Kneza Ljudevita Posavskog 56, 10410
Velika Gorica
Telefon: +385 1 6370010
Fax: +385 1 6221569

TÜRKEI

SADAL TARIM MAKİNELERİ DIŞ TİCARET A.Ş.
Hürriyet Mahallesi Manas Caddesi No.1
35473 Menderes, İzmir
Telefon: +90 232 210 32 32
Fax: +90 232 210 32 33

Contents

1	Introduction.....	20
2	Guide to Using this Manual.....	20
3	Overview.....	20
4	Safety Precautions.....	21
5	Preparing the Lawn Mower for Operation.....	26
6	Assembling the Lawn Mower.....	27
7	Refuelling the Lawn Mower.....	28
8	Adjusting the Lawn Mower for the User....	28
9	Starting and Stopping the Engine.....	29
10	Checking the Lawn Mower.....	29
11	Operating the Lawn Mower.....	29
12	After Finishing Work.....	31
13	Transporting.....	31
14	Storing.....	31

15	Cleaning.....	32
16	Maintenance.....	32
17	Repairing.....	33
18	Troubleshooting.....	33
19	Specifications.....	34
20	Spare Parts and Accessories.....	35
21	Disposal.....	35
22	EC Declaration of Conformity.....	35
23	UKCA Declaration of Conformity.....	36

1 Introduction

Dear Customer,

Thank you for choosing STIHL. We develop and manufacture our quality products to meet our customers' requirements. The products are designed for reliability even under extreme conditions.

STIHL also stands for premium service quality. Our dealers guarantee competent advice and instruction as well as comprehensive service support.

STIHL expressly commit themselves to a sustainable and responsible handling of natural resources. This user manual is intended to help you use your STIHL product safely and in an environmentally friendly manner over a long service life.

We thank you for your confidence in us and hope you will enjoy working with your STIHL product.



Dr. Nikolas Stihl

IMPORTANT! READ BEFORE USING AND KEEP IN A SAFE PLACE FOR REFERENCE.

2 Guide to Using this Manual

2.1 Applicable Documents

This instruction manual constitutes original manufacturer's instructions in the sense of EC Directive 2006/42/EC.

Local safety regulations apply.

- ▶ In addition to this instruction manual, read, understand and keep the following documents:
 - Instruction manual for the STIHL EVC 200.3 engine

2.2 Warning Notices in Text

! DANGER

- This notice refers to risks which result in serious or fatal injury.
 - ▶ Serious or fatal injuries can be avoided by taking the precautions mentioned.

! WARNING

- This notice refers to risks which **can** result in serious or fatal injury.
 - ▶ Serious or fatal injuries can be avoided by taking the precautions mentioned.

NOTICE

- This notice refers to risks which can result in damage to property.
 - ▶ Damage to property can be avoided by taking the precautions mentioned.

2.3 Symbols in Text



This symbol refers to a chapter in this instruction manual.

3 Overview

3.1 Lawn Mower

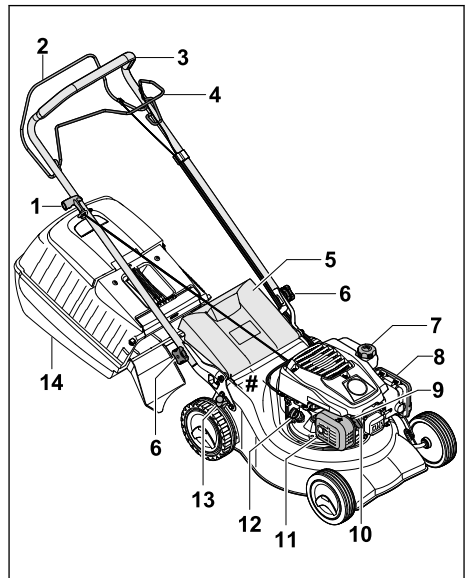

1 Starter handle

The starter handle is used to start the engine.

2 Control bar for mowing

The control bar for mowing is used to start and stop the engine.

3 Handlebar

The handlebar is used to hold, guide and transport the lawn mower.

4 Control bar for self-propulsion

The control bar for self-propulsion engages and disengages self-propulsion.

5 Discharge flap

The discharge flap closes off the discharge chute.

6 Star grip nut

The star grip nut clamps the handlebar to the lawn mower.

7 Fuel tank cap

The fuel tank cap seals the opening for adding petrol.

8 Filter cover

The filter cover provides protection for the air filter.

9 Spark plug

The spark plug ignites the fuel/air mixture in the engine.

10 Spark plug socket

The spark plug socket connects the ignition lead to the spark plug.

11 Muffler

The muffler reduces the lawn mower's noise level.

12 Engine oil cap

The engine oil cap seals the opening for adding engine oil.

13 Lever

The lever is used to set the cutting height.

14 Grass catcher box

The grass catcher box collects the mown grass.

Rating plate with machine number**3.2 Symbols**

The symbols can be on the lawn mower and have the following meaning:



Guaranteed sound power level in accordance with Directive 2000/14/EC in dB(A) for the purpose of comparing the sound emissions of products.



This symbol identifies the fuel tank cap.



This symbol identifies the engine oil cap.



Start/stop the engine.



Engage self-propulsion.

4 Safety Precautions**4.1 Warning Symbols**

The warning symbols on the lawn mower have the following meaning:



Follow the safety instructions and their measures.



Read, understand and keep the instruction manual.



Observe the safety instructions on objects expelled at high speed by the lawn mower and their measures.



Do not touch a turning blade.



Detach the spark plug socket during transport, storage, maintenance or repair.



Maintain a safety distance.

4.2 Intended Use

The STIHL RM 248 T or RM 253 T lawn mower is used to mow grass.

⚠ WARNING

- Failure to use the lawn mower as intended may result in serious or fatal injury to people and damage to property.
 - ▶ Use the lawn mower as described in this instruction manual and in the engine instruction manual.

4.3 Requirements for the User**⚠ WARNING**

- Uninstructed users cannot recognise or evaluate the dangers posed by the lawn mower.

This may result in serious or fatal injury to the user or other people.



- ▶ Read, understand and keep the instruction manual.
- ▶ If passing on the lawn mower to another person: provide them with the lawn mower and engine instruction manuals also.
- ▶ Make sure that the user meets the following conditions:
 - The user is rested.
 - The user is physically, sensorily and mentally capable of operating the lawn mower and working with it. If the user is physically, sensorily or mentally impaired, the machine must only be used under supervision or following instruction by a responsible person.
 - The user can recognise and evaluate the dangers posed by the lawn mower.
 - The user is aware that they are responsible for accidents and damage.
 - The user is of legal age or the user is being trained under supervision in a profession in accordance with national regulations.
 - The user has received instruction from a STIHL specialist dealer or a competent person before using the lawn mower for the first time.
 - The user is not impaired by alcohol, medicines or drugs.
- ▶ If anything is unclear: consult a STIHL specialist dealer.

4.4 Clothing and Equipment

▲ WARNING

- Objects may be thrown up at high velocity while working. This may result in injury to the user.
 - ▶ Wear long trousers made from resistant material.
- Noise is produced when working. Noise may damage the hearing.
 - ▶ Wear hearing protection.
- Dust may be stirred up while working. Breathing in dust may be harmful to health and cause allergic reactions.
 - ▶ If dust is stirred up: wear a dust mask.
- Unsuitable clothing may get caught in wood, briars and in the lawn mower. This may result in serious injury to the user.
 - ▶ Wear close-fitting clothing.
 - ▶ Remove scarves and jewellery.

- The user may come into contact with the blade during cleaning, maintenance or transport. This may result in injury to the user.
 - ▶ Wear work gloves made from resistant material.
 - ▶ Wear sturdy, closed-toed footwear with high-grip soles.
- Wearing unsuitable footwear may cause the user to slip. This may result in injury to the user.
- Material particles may be expelled when sharpening the blade. This may result in injury to the user.
 - ▶ Wear close-fitting safety glasses. Suitable safety glasses are tested in accordance with EN 166 or national regulations and available commercially with the corresponding marking.
 - ▶ Wear work gloves made from resistant material.

4.5 Work Area and Surroundings

▲ WARNING

- Bystanding people, children and animals cannot recognise or evaluate the dangers posed by the lawn mower and objects thrown up by the machine. This may result in serious injury to bystanding people, children and animals and damage to property.



- ▶ Keep bystanding people, children and animals out of the work area.
- ▶ Maintain a distance from objects.
- ▶ Do not leave the lawn mower unattended.
- ▶ Make sure that children cannot play with the lawn mower.
- Hot exhaust gases are emitted from the muffler when the engine is running. Hot exhaust gases may ignite easily inflammable materials and cause fires.
 - ▶ Keep the exhaust gas flow away from easily inflammable materials.

4.6 Safe Condition

4.6.1 Lawn Mower

The lawn mower is in safe condition when the following conditions are met:

- The lawn mower is free from damage.
- There is no petrol leaking from the lawn mower.
- The fuel tank cap is closed.
- There is no engine oil leaking from the lawn mower.
- The engine oil cap is closed.

- The lawn mower is clean.
- The controls are working and have not been modified.
- If mowing and the mown grass is to be collected in the grass catcher box: the grass catcher box is correctly attached.
- If mowing and the mown grass is to be ejected to the rear: the grass catcher box is detached and the discharge flap is closed.
- The blade is correctly attached.
- Genuine STIHL accessories for this lawn mower are attached.
- The accessories are correctly attached.
- Spring-loaded mechanisms are free from damage and working.
- The engine stops when the control bar for mowing is released.



▲ WARNING

- If not in safe condition, components may no longer operate correctly, safety devices may be disabled and fuel may leak. This may result in serious or fatal injury to people.
 - ▶ Do not use a damaged lawn mower.
 - ▶ If there is petrol leaking from the lawn mower: do not use the lawn mower and consult a STIHL specialist dealer.
 - ▶ Close the fuel tank cap.
 - ▶ If there is engine oil leaking from the lawn mower: do not use the lawn mower and consult a STIHL specialist dealer.
 - ▶ Close the engine oil cap.
 - ▶ If the lawn mower is dirty: clean the lawn mower.
 - ▶ Do not tamper with the lawn mower and its safety systems.
 - ▶ Tampering with the lawn mower which increases the power output or the engine speed is forbidden.
 - ▶ If the controls are not working: do not use the lawn mower.
 - ▶ Spring-loaded mechanisms may release stored energy.
 - ▶ If mowing and the mown grass is to be collected in the grass catcher box: attach the grass catcher box as described in this instruction manual.
 - ▶ Attach genuine STIHL accessories for this lawn mower.
 - ▶ Attach the blade as described in this instruction manual.
 - ▶ Attach accessories as described in this instruction manual or in the instruction manual for the accessories.
 - ▶ Do not insert objects into the apertures in the lawn mower.

- ▶ Replace worn or damaged warning signs.
- ▶ If anything is unclear: consult a STIHL specialist dealer.

4.6.2 Blade

The blade is in safe condition when the following conditions are met:

- The blade and attachments are undamaged.
- The blade is not deformed.
- The blade is correctly attached.
- The blade is correctly sharpened.
- The blade is burr-free.
- The blade is correctly balanced.
- The minimum thickness and minimum width of the blade are not fallen below,  19.2.
- The sharpening angle is observed,  19.2.

▲ WARNING

- In unsafe condition, blade parts may come loose and be expelled. This may result in serious injury to people.
 - ▶ Use an undamaged blade and attachments.
 - ▶ Attach the blade correctly.
 - ▶ Sharpen the blade correctly.
 - ▶ If the minimum thickness or minimum width is fallen below: replace the blade.
 - ▶ Have the blade balanced by a STIHL specialist dealer.
 - ▶ If anything is unclear: consult a STIHL specialist dealer.

4.7 Fuel and Refuelling

▲ WARNING

- The fuel used for this lawn mower is petrol. Petrol is extremely flammable. If petrol comes into contact with an open flame or hot objects, it may cause fires or explosions. This may result in serious or fatal injury to people and damage to property.
 - ▶ Protect petrol from heat and fire.
 - ▶ Do not spill petrol.
 - ▶ If petrol is spilled: wipe up the petrol with a cloth and wait until all parts of the lawn mower are dry before attempting to start the engine.
 - ▶ Do not smoke.
 - ▶ Do not refuel in the vicinity of flames.
 - ▶ Before refilling the tank, stop the engine and allow it to cool.
 - ▶ If the tank needs to be emptied: do this out of doors.
 - ▶ Start the engine at least 3 m away from the refuelling site.
 - ▶ Never store the lawn mower with petrol in the tank inside a building.

- Breathing in petrol fumes may result in poisoning.
 - ▶ Do not breathe in petrol fumes.
 - ▶ Refuel in a well-ventilated place.
- The lawn mower warms up while working. The petrol expands and overpressure may occur in the fuel tank. Petrol may gush out when the fuel tank cap is opened. The gushing petrol may ignite. This may result in serious injury to the user.
 - ▶ Allow the lawn mower to cool down before opening the fuel tank cap.
- Clothing that comes into contact with petrol is highly inflammable. This may result in serious or fatal injury to people and damage to property.
 - ▶ If clothing comes into contact with petrol: change clothing.
- Petrol poses a risk to the environment.
 - ▶ Do not spill fuel.
 - ▶ Dispose of petrol in accordance with regulations and in an environmentally acceptable way.
- If petrol comes into contact with the skin or eyes, this may cause irritation.
 - ▶ Avoid contact with petrol.
 - ▶ In the event of contact with the skin: wash the affected areas with plenty of soap and water.
 - ▶ In the event of contact with the eyes: rinse the eyes with plenty of water for at least 15 minutes and seek medical attention.
- The lawn mower's ignition system generates sparks. Sparks may escape and cause fires and explosions in highly inflammable or explosive environments. This may result in serious or fatal injury to people and damage to property.
 - ▶ Use the spark plugs described in the engine instruction manual.
 - ▶ Screw in the spark plug and tighten.
 - ▶ Press on the spark plug socket firmly.
- The lawn mower may be damaged if it is refuelled with petrol that is not suitable for the engine.
 - ▶ Use fresh, good-quality unleaded petrol.
 - ▶ Observe the specifications in the engine instruction manual.
- ▶ Start the engine as described in this instruction manual.
- In certain situations, the user may no longer be able to concentrate on their work. This may result in the user stumbling, falling and becoming seriously injured.
 - ▶ Work calmly and carefully.
 - ▶ Only mow when visibility is good. Do not use the lawn mower if the light and visibility conditions are poor.
 - ▶ Operate the lawn mower alone.
 - ▶ Watch out for obstacles.
 - ▶ Do not tilt the lawn mower.
 - ▶ Work standing on the ground and maintain balance.
 - ▶ If signs of fatigue occur: take a break.
 - ▶ If mowing on a slope: mow across the slope.
 - ▶ Do not work on slopes with an inclination greater than 25° (46.6%).
 - ▶ Use the lawn mower with particular care when working near slopes, terraces, ditches, rubbish piles and embankments.
 - ▶ Plan your working times so that more severe physical strains over a longer period are avoided.
- Exhaust fumes are produced when the engine is running. Breathing in exhaust fumes may result in poisoning.
 - ▶ Do not breathe in exhaust fumes.
 - ▶ Use the lawn mower in a well-ventilated place.
 - ▶ If nausea, headaches, vision problems, hearing problems or dizziness occur: stop working and consult a doctor.
- If the user is wearing hearing protection and the engine is running, their perception and assessment of noise may be limited.
 - ▶ Work calmly and carefully.
- The lawn mower is equipped with a motorstop device.
 - ▶ Releasing the control bar for mowing causes the engine and blade to stop within 3 seconds.
- The turning blade may cut the user. This may result in serious injury to the user.
 - ▶ Detach the spark plug socket.



- ▶ Do not touch a turning blade.
- ▶ If the blade is blocked by an object: stop the engine. Only then remove the object.

4.8 Working

▲ WARNING

- The user may lose control of the lawn mower if they do not start the engine correctly. This may result in serious injury to the user.

- If working without self-propulsion when mowing, self-propulsion may unintentionally be

engaged and the lawn mower may start moving. This may result in serious injury to people and damage to property.

- ▶ Only press the control bar for self-propulsion if self-propulsion is to be engaged.
- If the lawn mower changes or starts to behave differently when working, it may not be in safe condition. This may result in serious injury to people and damage to property.
 - ▶ Stop working and consult a STIHL specialist dealer.
- The lawn mower may cause vibrations when working.
 - ▶ Wear work gloves.
 - ▶ Take breaks.
 - ▶ If signs of a circulatory disturbance occur: consult a doctor.
- Inspect the mowing area and look out for obstacles. If the blade hits a foreign object when working, the foreign object or parts of it may be thrown up at high velocity. This may result in injury to people and damage to property.



- ▶ Remove foreign objects such as stones, sticks, wires, toys or other foreign objects from the working area. Mark hidden objects that cannot be removed.

- When the control bar for mowing is released, the blade continues to turn for a short time. This may result in serious injury to people.



- ▶ Wait until the blade is no longer turning.
- ▶ Do not detach the grass catcher box until the blade stops turning.

- Sparks may be produced if the turning blade hits a hard object. Sparks may cause fires in highly flammable environments. This may result in serious or fatal injury to people and damage to property.
 - ▶ Do not work in a highly flammable environment.
- If the lawn mower is stopped on a sloping surface, it may unintentionally roll away. This may result in injury to people and damage to property.
 - ▶ Only release the lawn mower if it is on a level surface and cannot roll away by itself.
- If objects are attached to the handlebar, the additional weight may cause the lawn mower to tip over. This may result in injury to people and damage to property.
 - ▶ Do not attach objects to the handlebar.

▲ DANGER

- If working near live wires, the blade may come into contact with the live wires and damage them. This may result in serious or fatal injury to the user.
 - ▶ Do not work near live wires.
- The user may be struck by lightning if working during a thunderstorm. This may result in serious or fatal injury to the user.
 - ▶ Do not work during thunderstorms.
- Working in the rain may cause the user to slip. This may result in serious or fatal injury to the user.
 - ▶ Do not work when it is raining.

4.9 Transporting

▲ WARNING

- The lawn mower may tip over or move during transport. This may result in injury to people and damage to property.
 - ▶ Stop the engine.



- ▶ Wait until the blade is no longer turning.



- ▶ Detach the spark plug socket.

- ▶ Secure the lawn mower on a suitable load floor with lashing straps, belts or a net so it cannot tip over and move.
- The muffler and engine may be hot after the engine has been running. This may result in the user burning themselves when transporting the machine.
 - ▶ Push the lawn mower.
- The lawn mower is heavy. Attempting to carry the lawn mower without assistance may result in injury to the user.
 - ▶ Wear work gloves.
 - ▶ The lawn mower must be carried by two people.
- During transport, petrol may leak and cause contamination and damage.
 - ▶ Push the lawn mower.
 - ▶ Transport the machine without petrol in it.

4.10 Storing

▲ WARNING

- Children cannot recognise or evaluate the dangers posed by the lawn mower. There is a risk of serious injury to children.
 - ▶ Stop the engine.

- ▶ Keep the lawn mower out of reach of children.
- Moisture may cause corrosion of metal components. This may result in damage to the lawn mower.
 - ▶ Keep the lawn mower clean and dry.
- If the lawn mower is kept on a sloping surface, it may unintentionally roll away. This may result in injury to people and damage to property.
 - ▶ The lawn mower should only be kept on level surfaces.

4.11 Cleaning, Maintenance and Repair

▲ WARNING

- Having the engine running during cleaning, maintenance or repair may result in serious injury to people and damage to property.
 - ▶ Stop the engine.
 - ▶ Wait until the blade is no longer turning.



- ▶ Detach the spark plug socket.

- The self-propulsion may be unintentionally engaged if the engine is running during cleaning, maintenance or repair. This may result in serious injury to people and damage to property.
 - ▶ Stop the engine.



- ▶ Detach the spark plug socket.

- The muffler and engine may be hot after the engine has been running. This may result in people burning themselves.
 - ▶ Wait until the muffler and engine have cooled down.
- Abrasive cleaning agents or using a water jet or sharp objects for cleaning may result in damage to the lawn mower or blade. If the lawn mower or blade is not cleaned correctly, components may no longer operate correctly and safety devices may be disabled. This may result in serious injury to people.
 - ▶ Clean the lawn mower and blade as described in this instruction manual, **15.2**.
- If the lawn mower or blade is not maintained or repaired as described in this instruction manual, components may no longer operate

correctly and safety devices may be disabled. This may result in serious or fatal injury to people.

- ▶ Replace worn or damaged parts.
- ▶ Maintain or repair the lawn mower as described in this instruction manual.
- ▶ Maintain the blade as described in this instruction manual.
- The user may cut themselves on sharp cutting edges during blade cleaning, maintenance or repair. This may result in injury to the user.
 - ▶ Wear work gloves made from resistant material.
- The blade may become hot during sharpening. This may result in the user burning themselves.
 - ▶ Wait until the blade has cooled down.
 - ▶ Wear work gloves made from resistant material.

5 Preparing the Lawn Mower for Operation

5.1 Preparing the Lawn Mower for Operation

The following steps must be performed before commencing work:

- ▶ Remove packaging material and transport locks.
- ▶ Make sure that the following components are in safe condition:
 - Lawn mower, **4.6.1**.
 - Blade, **4.6.2**.
- ▶ Clean the lawn mower, **15**.
- ▶ Check the blade, **10.1**.
- ▶ Attach the handlebar, **6.1**.
- ▶ Add engine oil, **6.3**.
- ▶ Fold up the handlebar, **8.1**.
- ▶ Refuel the lawn mower, **7**.
- ▶ If mowing and the mown grass is to be collected in the grass catcher box: attach the grass catcher box, **6.2.2**.
- ▶ If mowing and the mown grass is to be ejected to the rear: detach the grass catcher box, **6.2.3**.
- ▶ Set the cutting height, **11.2**.
- ▶ Check the controls, **10.2**.
- ▶ If the steps cannot be performed: do not use the lawn mower and consult a STIHL specialist dealer.

6 Assembling the Lawn Mower

6.1 Attaching the Handlebar

- ▶ Stop the engine.
- ▶ Place the lawn mower on a level surface.

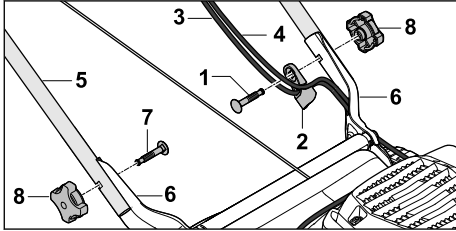

- ▶ Insert bolt (1) through cable guide (2).
- ▶ Attach cables (3 and 4) to cable guide (2).
- ▶ Hold handlebar (5) against retainers (6) so the bores align.
- ▶ Push bolts (1 and 7) through the bores from the inside to the outside.
- ▶ Screw on star grip nuts (8) and tighten firmly.

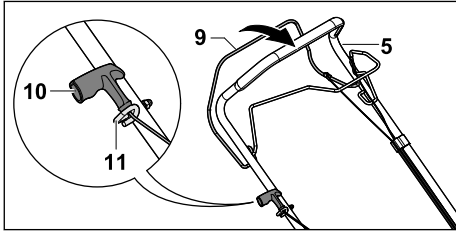

- ▶ Detach the spark plug socket.
- ▶ Press control bar for mowing (9) to handlebar (5) and hold.
- ▶ Slowly pull starter handle (10) in the direction of starter rope guide (11).
- ▶ Hook starter handle (10) into starter rope guide (11).
- ▶ Release control bar for mowing (9).
- ▶ Re-attach the spark plug socket.

Handlebar (5) must not be dismantled again.

6.2 Assembling, Attaching and Detaching the Grass Catcher Box

6.2.1 Assembling the Grass Catcher Box

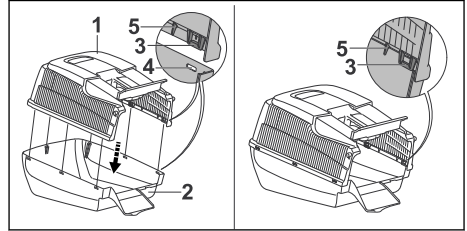

- ▶ Fit upper part of grass catcher box (1) onto lower part of grass catcher box (2). Tabs (3) and guides (5) must be located on the inside. Tabs (3) must be level with openings (4).
- ▶ Press tabs (3) into openings (4) one after the other from back to front. Tabs (3) engage audibly.

6.2.2 Attaching the Grass Catcher Box

- ▶ Stop the engine.
- ▶ Place the lawn mower on a level surface.

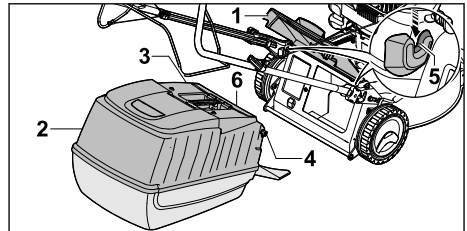

- ▶ Open discharge flap (1) and hold it open.
- ▶ Take hold of grass catcher box (2) by handle (3) and attach to mounts (5) using hooks (4). Flap (6) must be closed.
- ▶ Set down discharge flap (1) on grass catcher box (2).

6.2.3 Detaching the Grass Catcher Box

- ▶ Stop the engine.
- ▶ Place the lawn mower on a level surface.
- ▶ Open the discharge flap and hold it open.
- ▶ Remove the grass catcher box upwards by the handle.
- ▶ Close the discharge flap.

6.3 Adding Engine Oil

The engine oil lubricates and cools the engine.

The engine oil specification and capacity can be found in the engine instruction manual.

NOTICE

- The lawn mower does not contain any engine oil on delivery. Starting the engine with no or too little engine oil may damage the lawn mower.
 - ▶ Always check the engine oil level before starting and if necessary top up.
- ▶ Add the engine oil as described in the engine instruction manual.

7 Refuelling the Lawn Mower

7.1 Refuelling the Lawn Mower

NOTICE

- The lawn mower may be damaged if the correct fuel is not used.
 - ▶ See the engine instruction manual.
- ▶ Stop the engine.
- ▶ Place the lawn mower on a level surface.
- ▶ Clean the area around the fuel tank cap with a damp cloth.

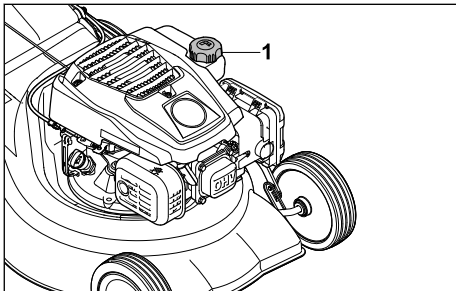

- ▶ Turn fuel tank cap (1) anti-clockwise until it can be removed.
 - ▶ Remove the fuel tank cap.
 - ▶ Add fuel, stopping at least 15 mm short of the fuel tank brim.
 - ▶ Place the fuel tank cap on the fuel tank.
 - ▶ Turn the fuel tank cap clockwise and tighten firmly by hand.
- The fuel tank is sealed.

8 Adjusting the Lawn Mower for the User

8.1 Folding Up the Handlebar

- ▶ Stop the engine.
- ▶ Detach the spark plug socket.
- ▶ Place the lawn mower on a level surface.

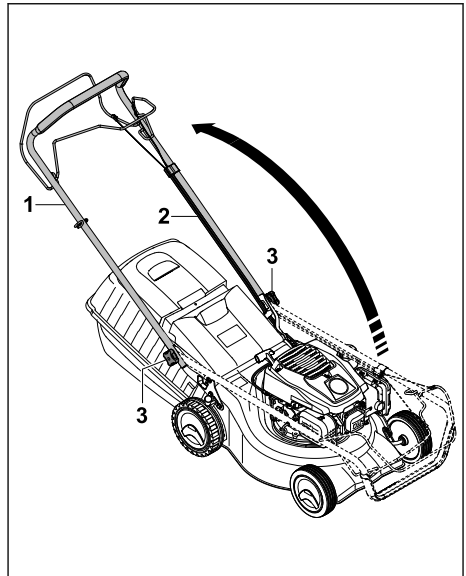

- ▶ Loosen star grips nuts (1) if they are tightened.
- ▶ Fold up handlebar (2), ensuring that cables (3) are not trapped.
- ▶ Firmly tighten star grip nuts (1). Handlebar (2) is firmly attached to the lawn mower.

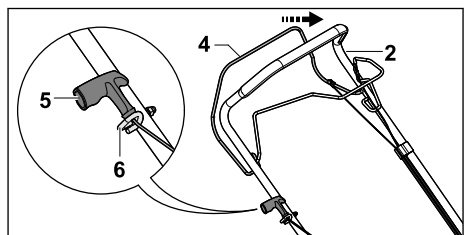

- ▶ Press control bar for mowing (4) to handlebar (2) and hold.
- ▶ Slowly pull starter handle (5) in the direction of starter rope guide (6).
- ▶ Hook starter handle (5) into starter rope guide (6).
- ▶ Release control bar for mowing (4).
- ▶ Re-attach the spark plug socket.

8.2 Folding the Handlebar

The handlebar can be folded for space-saving transport or storage.

- ▶ Stop the engine.
- ▶ Detach the spark plug socket.
- ▶ Place the lawn mower on a level surface.

- ▶ Press the control bar for mowing to the handlebar and hold.
- ▶ Detach the starter handle from the starter rope guide and slowly guide back towards the engine.
- ▶ Release the control bar for mowing.
- ▶ Hold the handlebar and loosen the star grip nuts.
- ▶ Fold down the handlebar forwards.

9 Starting and Stopping the Engine

9.1 Starting the Engine

- ▶ Place the lawn mower on a level surface.

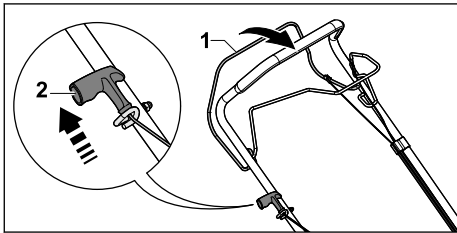

- ▶ Press control bar for mowing (1) to the handlebar with the left hand and hold.
- ▶ Slowly pull out starter handle (2) to the point of noticeable resistance with the right hand.
- ▶ Keep quickly pulling out and returning starter handle (2) until the engine is running.
- ▶ If the engine does not start: see the engine instruction manual.

9.2 Stopping the Engine



- ▶ Place the lawn mower on a level surface.
- ▶ Release the control bar for mowing. The engine stops.
- ▶ Leave the user position.

10 Checking the Lawn Mower

10.1 Checking the Blade

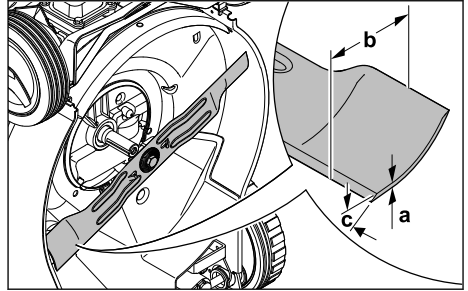
- ▶ Stop the engine.
- ▶ Detach the spark plug socket.
- ▶ Upright the lawn mower,  15.1.



- ▶ Measure the following:
 - Thickness a
 - Width b
 - Sharpening angle c
- ▶ If the minimum thickness or minimum width is fallen below: replace the blade,  19.2.
- ▶ If the sharpening angle is not correct: sharpen the blade,  19.2.
- ▶ If anything is unclear: consult a STIHL specialist dealer.

10.2 Checking the Controls

Control bar for mowing and control bar for self-propulsion

- ▶ Stop the engine.
- ▶ Pull the control bar for mowing and the control bar for self-propulsion fully in the direction of the handlebar and release again.
- ▶ If the control bar for mowing or the control bar for self-propulsion is stiff or does not spring back into the initial position: do not use the lawn mower and consult a STIHL specialist dealer. The control bar for mowing or the control bar for self-propulsion is defective.

11 Operating the Lawn Mower

11.1 Holding and Guiding the Lawn Mower

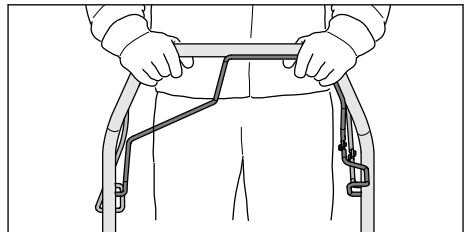

- ▶ Hold the handlebar with both hands so the thumbs enclose the handlebar.

11.2 Setting the Cutting Height

Seven cutting heights can be set:

- 30 mm = position 1
- 40 mm = position 2
- 50 mm = position 3
- 55 mm = position 4
- 65 mm = position 5
- 70 mm = position 6
- 80 mm = position 7

The positions are indicated on the lawn mower.

Setting the cutting height

- ▶ Stop the engine.
The blade must not be turning.
- ▶ Place the lawn mower on a level surface.

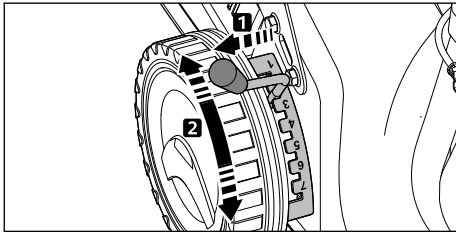

- ▶ Pull lever (1) from the notch and move to the desired position.

11.3 Switching the Drive On and Off

11.3.1 Engaging Self-propulsion

- ▶ Place the lawn mower on a level surface.
- ▶ Start the engine.

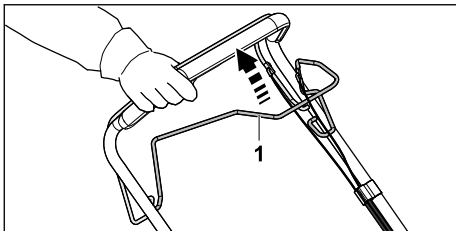

- ▶ Pull control bar for self-propulsion (1) fully in the direction of the handlebar and hold so the thumb encloses the handlebar.
The lawn mower starts moving.

11.3.2 Disengaging Self-propulsion

- ▶ Release the control bar for self-propulsion.
- ▶ Wait until the lawn mower comes to a standstill.

11.4 Mowing



- ▶ If working with self-propulsion engaged: drive the lawn mower forwards in a controlled manner.
- ▶ If working with self-propulsion disengaged: push the lawn mower forwards slowly and in a controlled manner.

11.5 Emptying the Grass Catcher Box

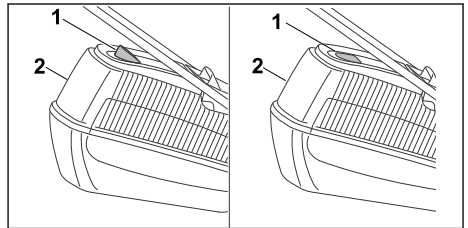

The flow of air generated by the blade raises level indicator (1). The flow of air stops when the grass catcher box is full. If the flow of air is too low, level indicator (1) returns to its resting state. This is a prompt to empty grass catcher box (2).

The functionality of level indicator (1) is restricted if the flow of air is impaired. External influences such as wet, dense or high grass, low cutting height, contamination or the like can impair the flow of air and the functionality of level indicator (1).

- ▶ If level indicator (1) drops to its resting state: empty grass catcher box (2).
- ▶ Stop the engine.
- ▶ Detach grass catcher box (2).

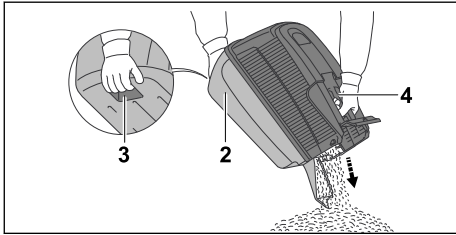

- ▶ Hold grass catcher box (2) with one hand on handle (4) and the second hand on rear handle (3).
- ▶ Empty grass catcher box (2).
- ▶ Attach grass catcher box (2).

12 After Finishing Work

12.1 After Finishing Work

- ▶ Stop the engine.
- ▶ If the lawn mower is wet: allow the lawn mower to dry.
- ▶ Clean the lawn mower.

13 Transporting

13.1 Transporting the Lawn Mower

- ▶ Stop the engine.
The blade must not be turning.
- ▶ Detach the spark plug socket.

Pushing the lawn mower

- ▶ Push the lawn mower forwards slowly and in a controlled manner.

Carrying the lawn mower

- ▶ Wear work gloves made from resistant material.
- ▶ Detach the grass catcher box.

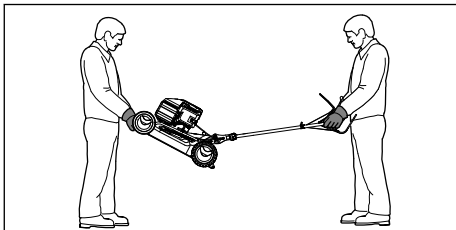

- ▶ If the lawn mower is being carried with the handlebar unfolded:
 - ▶ One person holds the lawn mower by the front of the housing using both hands and

another person holds the handlebar using both hands.

- ▶ The lawn mower must be lifted and carried by two people.

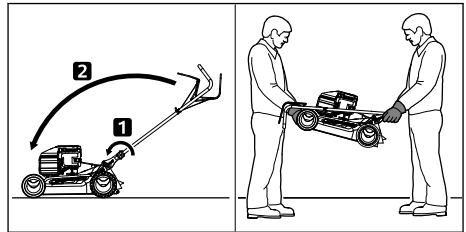

- ▶ If the lawn mower is being carried with the handlebar folded:
 - ▶ Fold down the handlebar.
 - ▶ One person holds the lawn mower by the front of the housing using both hands and another person holds the handlebar using both hands.
 - ▶ The lawn mower must be lifted and carried by two people.

Transporting the lawn mower in a vehicle

- ▶ Secure the lawn mower upright so it does not tip over and cannot move.

14 Storing

14.1 Storing the Lawn Mower

- ▶ Stop the engine and allow it to cool down.
- ▶ Detach the spark plug socket.
- ▶ Store the lawn mower in accordance with the following conditions:
 - The lawn mower is out of reach of children.
 - The lawn mower is clean and dry.
 - The lawn mower cannot tip over.
 - The lawn mower cannot roll away.

If the lawn mower is to be stored for more than three months:

- ▶ Run the fuel tank empty.
- ▶ Have the fuel tank cleaned by a STIHL specialist dealer.
- ▶ Change the engine oil as described in the engine instruction manual.
- ▶ Unscrew the spark plug.

! WARNING

- Sparks may escape if the starter handle is pulled out while the spark plug socket is detached. Sparks may cause fires and explosions in highly flammable or explosive environments. This may result in serious or fatal injury to people and damage to property.
 - ▶ Keep the spark plug socket away from the spark plug opening.
 - ▶ Pull out and return the starter handle a number of times.
 - ▶ Screw in the spark plug and tighten firmly.

15 Cleaning

15.1 Upending the Lawn Mower

- ▶ Run the fuel tank empty.
The engine stops.
- ▶ Place the lawn mower on a level surface.
- ▶ Detach the grass catcher box.
- ▶ Set the cutting height to position 1,  11.2.
- ▶ Unhook the starter handle from the starter rope guide.

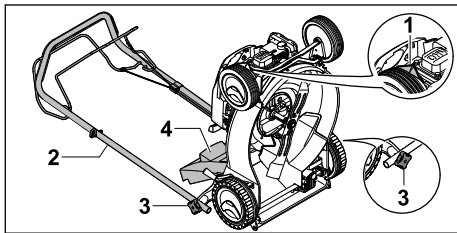

- ▶ Detach spark plug socket (1).
- ▶ Hold handlebar (2) and loosen star grip nuts (3).
- ▶ Set down handlebar (2) to the rear.
- ▶ Open discharge flap (4) and hold it open.
- ▶ Upend the lawn mower.

15.2 Cleaning the Lawn Mower

- ▶ Stop the engine.
- ▶ Allow the lawn mower to cool down.
- ▶ Detach the spark plug socket.
- ▶ Clean the lawn mower with a damp cloth.
- ▶ Clean the ventilation slots with a paintbrush.
- ▶ Upend the lawn mower.

- ▶ Clean the area around the blade and the blade with a stick, a soft brush or a damp cloth.

16 Maintenance

16.1 Maintenance Intervals

Maintenance intervals are dependent on the ambient conditions and the working conditions. STIHL recommends the following maintenance intervals:

Engine

- ▶ Maintain the engine as described in the engine instruction manual.

Lawn mower

- ▶ Have the lawn mower inspected annually by a STIHL specialist dealer.

16.2 Removing and Attaching the Blade

16.2.1 Removing the Blade

- ▶ Stop the engine.
- ▶ Detach the spark plug socket.
- ▶ Upend the lawn mower.

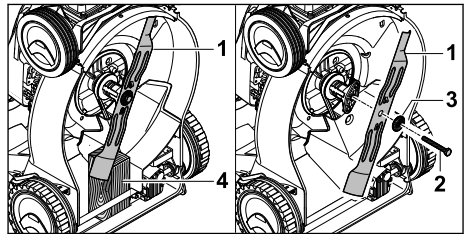

- ▶ Block blade (1) using a piece of wood (4).
- ▶ Unscrew bolt (2) and remove together with washer (3).
- ▶ Remove blade (1).
- ▶ Discard bolt (2) and washer (3).
Use a new bolt and washer to attach blade (1).

16.2.2 Attaching the Blade

- ▶ Stop the engine.
- ▶ Detach the spark plug socket.
- ▶ Upend the lawn mower.

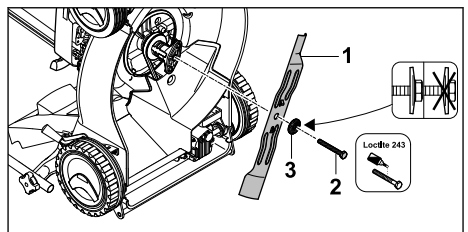

- ▶ Place new washer (3) on new bolt (2).

- ▶ Apply Loctite 243 thread locker to the thread of bolt (2).
- ▶ Position blade (1) so the raised areas on the contact area engage in the notches in blade (1).
- ▶ Screw in bolt (2) together with washer (3).

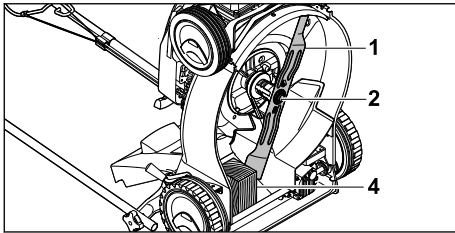

- ▶ Block blade (1) using a piece of wood (4).
- ▶ Tighten bolt (2) to 65 Nm.

16.3 Sharpening and Balancing the Blade

Sharpening and balancing the blade correctly requires a lot of practice.

STIHL recommends having the blade sharpened and balanced by a STIHL specialist dealer.



WARNING

- The cutting edges of the blade are sharp. This may result in the user cutting themselves.
 - ▶ Wear work gloves made from resistant material.

- ▶ Stop the engine.
- ▶ Detach the spark plug socket.
- ▶ Upend the lawn mower.
- ▶ Remove the blade.
- ▶ Sharpen the blade. Observe the sharpening angle and cool the blade, [19.2](#). Bluing of the blade during sharpening is not permitted.
- ▶ Attach the blade.
- ▶ If anything is unclear: consult a STIHL specialist dealer.

17 Repairing

17.1 Repairing the Lawn Mower

The user should not repair the lawn mower or blade themselves.

- ▶ If the lawn mower or blade is damaged: do not use the lawn mower or blade and consult a STIHL specialist dealer.
- ▶ If warning signs are illegible or damaged: have the warning signs replaced by a STIHL specialist dealer.

18 Troubleshooting

18.1 Remediating Lawn Mower Faults

Fault	Cause	Remedy
Engine cannot be started.	Control bar for mowing is not pressed.	▶ Start engine as described in this instruction manual.
	Fuel tank is empty.	▶ Refuel lawn mower.
	Fuel line is blocked.	▶ Consult a STIHL specialist dealer.
	Inferior, dirty or old fuel in the tank.	▶ Use fresh, good-quality unleaded petrol.
	Air filter is dirty.	▶ Consult a STIHL specialist dealer.
	Spark plug socket is detached from spark plug or ignition lead is not properly fastened to socket.	▶ Connect spark plug socket. ▶ Check connection between ignition lead and plug.
	Spark plug is dirty, damaged or electrode gap is incorrect.	▶ Clean or replace spark plug. ▶ Adjust electrode gap.
	Resistance at the blade is too great.	▶ Set a higher cutting height. ▶ Start engine in lower grass.
Engine difficult to start or	Lawn mower housing is blocked.	Clean lawn mower.

Fault	Cause	Remedy
engine power deteriorating.		
	Cutting height is set too low or rate of feed is too high.	Adapt cutting height or mow more slowly.
	Water in fuel tank and carburettor or carburettor is blocked.	Empty fuel tank, clean fuel line and carburettor.
	Fuel tank is contaminated.	Consult a STIHL specialist dealer.
	Air filter is dirty.	Consult a STIHL specialist dealer.
	Spark plug is dirty.	Clean or replace spark plug.
	Engine oil level is too low.	Add or change engine oil as described in the engine instruction manual.
Engine overheating.	Cooling ribs are dirty.	Clean lawn mower.
Lawn mower vibrates excessively.	Blade is damaged.	Replace blade.
	Blade is not correctly attached.	Attach blade.
Grass is not being cut cleanly.	Blade is blunt or worn.	Sharpen or replace blade.

19 Specifications

19.1 STIHL RM 248.2 T, RM 253.2 T Lawn Mower

Engine type:

- RM 248.2 T: STIHL EVC 200
- RM 253.2 T: STIHL EVC 200

Displacement:

- RM 248.2 T: 139 cm³
- RM 253.2 T: 139 cm³

Power:

- RM 248.2 T: 2.1 kW (2.8 hp) at 2800 rpm
- RM 253.2 T: 2.1 kW (2.8 hp) at 2800 rpm

Speed:

- RM 248.2 T: 2800 rpm
- RM 253.2 T: 2800 rpm

- Maximum fuel tank capacity: 900 cm³ (0.9 l)

Weight:

- RM 248.2 T: 28 kg
- RM 253.2 T: 29 kg

- Maximum grass catcher box capacity: 55 l

Cutting width:

- RM 248.2 T: 46 cm
- RM 253.2 T: 51 cm

19.2 Blade

- Minimum thickness a: 2.0 mm
- Minimum width b: 55 mm
- Sharpening angle c: 30°

19.3 Sound Values and Vibration Values

RM 248.2 T

The K value for the sound pressure level is 2 dB(A). The K value for the guaranteed sound power level is 1.2 dB(A). The K value for the vibration values is 1.40 m/s².

- Sound pressure level L_{pA} measured in accordance with EN ISO 5395-2: 80 dB(A)
- Guaranteed sound power level L_{WAAd} measured in accordance with 2000/14/EC / S.I. 2001/1701: 94 dB(A)
- Vibration value a_{hv} , handlebar, measured in accordance with EN ISO 5395-2: 2.80 m/s²

RM 253.2 T

The K value for the sound pressure level is 2 dB(A). The K value for the guaranteed sound power level is 1.4 dB(A). The K value for the vibration value is 2.2 m/s².

- Sound pressure level L_{pA} measured in accordance with EN ISO 5395-2: 84 dB(A)
- Guaranteed sound power level L_{WAAd} measured in accordance with 2000/14/EC / S.I. 2001/1701: 97 dB(A)
- Vibration value a_{hv} , handlebar, measured in accordance with EN ISO 5395-2: 5.50 m/s²

For information on compliance with Employers' Vibration Directive 2002/44/EC and S.I. 2005/1093, see www.stihl.com/vib.

19.4 REACH

REACH is an EC regulation and stands for the Registration, Evaluation, Authorisation and Restriction of Chemical substances.

For information on compliance with the REACH regulation see www.stihl.com/reach.

20 Spare Parts and Accessories

20.1 Spare parts and accessories

STIHL These symbols indicate original STIHL spare parts and original STIHL accessories.

STIHL recommends the use of original STIHL spare parts and accessories.

Despite ongoing market observation, STIHL is unable to judge the reliability, safety and suitability of other manufacturers' spare parts and accessories; accordingly, STIHL cannot warrant for the use of those parts.

Original STIHL spare parts and original STIHL accessories are available from STIHL dealers.

20.2 Essential Spare Parts

STIHL assumes no liability for injury to people or damage to property resulting from the use of unauthorised attachments or spare parts.

- Blade, RM 248 T: 6350 702 0103
- Blade, RM 253 T: 6371 702 0102
- Blade fastening screw: 9008 319 9028
- Washer: 0000 702 6600

21 Disposal

21.1 Disposing of the Lawn Mower

Information on disposal is available from your local authority or from a STIHL dealer.

Improper disposal may be harmful to health and pollute the environment.

- ▶ Take STIHL products including packaging to a suitable collection point for recycling in accordance with local regulations.
- ▶ Do not dispose of the product with domestic waste.

22 EC Declaration of Conformity

22.1 STIHL RM 248.2 T, RM 253.2 T Lawn Mower

STIHL Tirol GmbH
Hans Peter Stihl-Strasse 5
6336 Langkampfen
Austria

declares under our sole responsibility that

- design: lawn mower
- manufacturer's brand: STIHL
- type: RM 248.2 T, 253.2 T
cutting width:
 - RM 248.2 T: 46 cm
 - RM 253.2 T: 51 cm
- serial number:
 - RM 248.2 T: 6350
 - RM 253.2 T: 6371

complies with the relevant provisions of Directives 2000/14/EC, 2006/42/EC, 2014/30/EU and 2011/65/EU and has been developed and manufactured in accordance with the versions of the following standards valid on the date of manufacture: EN ISO 5395-1, EN ISO 5395-2 and EN ISO 14982.

Approved body involved:
TÜV Rheinland LGA Products GmbH
Tillystrasse 2
90431 Nuremberg, Germany

The measured and guaranteed sound power levels were determined in accordance with Directive 2000/14/EC, Appendix VIII.

- Measured sound power level, RM 248.2 T: 93.2 dB(A)
- Guaranteed sound power level, RM 248.2 T: 94 dB(A)
- Measured sound power level, RM 253.2 T: 96.0 dB(A)
- Guaranteed sound power level, RM 253.2 T: 97 dB(A)

The technical documents are stored at STIHL Tirol GmbH.

The year of manufacture and machine number are indicated on the lawn mower.

Langkampfen, 02.07.2021

STIHL Tirol GmbH

p.p. 

Matthias Fleischer, Head of Research and Development Division



p.p.

Sven Zimmermann, Head of Quality Department

23 UKCA Declaration of Conformity

23.1 STIHL RM 248.2 T, RM 253.2 T Lawn Mower

STIHL Tirol GmbH
Hans Peter Stihl-Strasse 5
6336 Langkampfen

Austria

declares under our sole responsibility that

- design: lawn mower
- manufacturer's brand: STIHL
- type: RM 248.2 T, 253.2 T
cutting width:
 - RM 248.2 T: 46 cm
 - RM 253.2 T: 51 cm
- serial number:
 - RM 248.2 T: 6350
 - RM 253.2 T: 6371

complies with the relevant provisions of the UK regulations Noise Emission in the Environment by Equipment for Use Outdoors Regulations 2001, Supply of Machinery (Safety) Regulations 2008, Electromagnetic Compatibility Regulations 2016 and Restriction of the Use of Certain Hazardous Substances in Electrical and Electronic Equipment Regulations 2012 and has been developed and manufactured in accordance with the versions of the following standards valid on the date of manufacture: EN ISO 5395-1, EN ISO 5395-2 and EN ISO 14982.

Approved body involved:
TUV Rheinland UK Ltd
1011 Stratford Road
Solihull, B90 4BN

The measured and guaranteed sound power levels were determined in accordance with the UK regulation Noise Emission in the Environment by Equipment for Use Outdoors Regulations 2001, Schedule 11.

- Measured sound power level, RM 248.2 T:
93.2 dB(A)
- Guaranteed sound power level, RM 248.2 T:
94 dB(A)

- Measured sound power level, RM 253.2 T: 96 dB(A)
- Guaranteed sound power level, RM 253.2 T:
97 dB(A)

The technical documents are stored at STIHL Tirol GmbH.

The year of manufacture and machine number are indicated on the lawn mower.

Langkampfen, 02.11.2021

STIHL Tirol GmbH



p.p.

Matthias Fleischer, Head of Research and Development Division



p.p.

Sven Zimmermann, Head of Quality Division

Table des matières

1	Préface.....	36
2	Informations concernant la présente Notice d'emploi.....	37
3	Vue d'ensemble.....	37
4	Prescriptions de sécurité.....	38
5	Préparation de la tondeuse.....	44
6	Assemblage de la tondeuse à gazon.....	44
7	Plein de carburant de la tondeuse.....	45
8	Réglage de la tondeuse pour l'utilisateur..	46
9	Mise en route et arrêt du moteur.....	46
10	Contrôle de la tondeuse.....	47
11	Utilisation de la tondeuse.....	47
12	Après le travail.....	48
13	Transport.....	49
14	Rangement.....	49
15	Nettoyage.....	49
16	Maintenance.....	50
17	Réparation.....	51
18	Dépannage.....	51
19	Caractéristiques techniques.....	52
20	Pièces de rechange et accessoires.....	53
21	Mise au rebut.....	53
22	Déclaration de conformité UE.....	53
23	Adresses.....	54

1 Préface

Chère cliente, cher client,

Nous vous remercions d'avoir choisi un produit STIHL. Dans le développement et la fabrication de nos produits, nous mettons tout en œuvre pour garantir une excellente qualité répondant aux besoins de nos clients. Nos produits se distinguent par une grande fiabilité, même en cas de sollicitations extrêmes.

STIHL garantit également la plus haute qualité au niveau du service après-vente. Nos revendeurs spécialisés fournissent des conseils compétents, aident nos clients à se familiariser avec nos produits et assurent une assistance technique complète.

STIHL se déclare résolument en faveur d'un développement durable et d'une gestion responsable de la nature. La présente Notice d'emploi vous aidera à utiliser votre produit STIHL en toute sécurité et dans le respect de l'environnement, pendant toute sa longue durée de vie.

Nous vous remercions de votre confiance et vous souhaitons beaucoup de plaisir avec votre produit STIHL.



Dr. Nikolas Stihl

IMPORTANT ! LIRE CETTE NOTICE AVANT D'UTILISER CE PRODUIT ET LA CONSERVER PRÉCIEUSEMENT.

2 Informations concernant la présente Notice d'emploi

2.1 Documents applicables

Le présent manuel d'utilisation est une notice originale du fabricant conformément à la directive EC 2006/42/EC.

Les consignes de sécurité locales s'appliquent.

- ▶ Outre le présent manuel d'utilisation, lire, comprendre et conserver les documents suivants :
 - Manuel d'utilisation du moteur STIHL EVC 200.3

2.2 Marquage des avertissements dans le texte

DANGER

- Attire l'attention sur des dangers causant des blessures graves, voire mortelles.
 - ▶ Les mesures indiquées peuvent éviter des blessures graves, voire mortelles.

AVERTISSEMENT

- Attire l'attention sur des dangers qui **peuvent** causer des blessures graves, voire mortelles.
 - ▶ Les mesures indiquées peuvent éviter des blessures graves, voire mortelles.

AV/S

- Attire l'attention sur des dangers pouvant causer des dégâts matériels.
 - ▶ Les mesures indiquées peuvent éviter des dégâts matériels.

2.3 Symboles employés dans le texte



Ce symbole renvoie à un chapitre de la présente Notice d'emploi.

3 Vue d'ensemble

3.1 Tondeuses

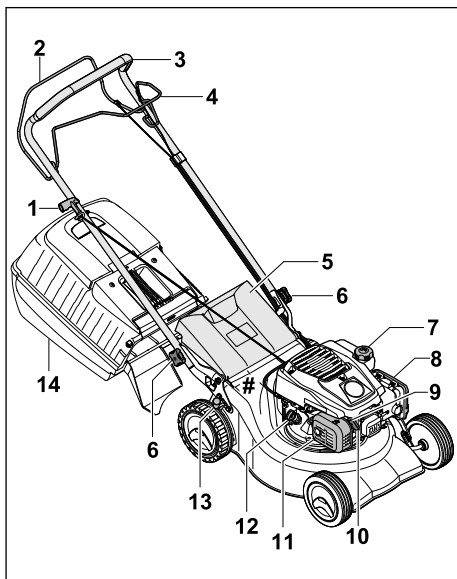

1 Poignée de démarrage

La poignée de démarrage sert à démarrer le moteur.

2 Arceau de commande de tonte

L'arceau de commande de tonte sert à démarrer et arrêter le moteur.

3 Guidon

Le guidon permet de tenir, de guider et de transporter la tondeuse.

4 Arceau de commande d'entraînement

L'arceau de commande d'entraînement active et désactive l'entraînement.

5 Volet d'éjection

Le volet d'éjection obture le canal d'éjection.

6 Molette de serrage

La molette de serrage serre le guidon sur la tondeuse.

7 Bouchon du réservoir à carburant

Le bouchon du réservoir à carburant obture l'ouverture de remplissage de l'essence.

8 Couvercle de filtre

Le couvercle de filtre recouvre le filtre à air.

9 Bougie d'allumage

La bougie d'allumage enflamme le mélange carburant/air dans le moteur.

10 Cosse de bougie d'allumage

La cosse de bougie d'allumage relie le câble d'allumage à la bougie d'allumage.

11 Silencieux

Le silencieux réduit les émissions sonores de la tondeuse.

12 Bouchon d'huile moteur

Le bouchon d'huile moteur obture l'ouverture de remplissage d'huile moteur.

13 Levier

Le levier permet de régler la hauteur de coupe.

14 Bac de ramassage

Le bac de ramassage recueille l'herbe coupée.

Plaque signalétique avec numéro de machine**3.2 Symboles**

Les symboles peuvent se trouver sur la tondeuse. Ils ont la signification suivante :



Niveau de puissance acoustique garanti conformément à la directive 2000/14/EC en dB(A) pour pouvoir comparer les émissions sonores des produits.



Ce symbole représente le bouchon du réservoir à carburant.



Ce symbole représente le bouchon d'huile moteur.



Démarrer / arrêter le moteur.



Mettre l'entraînement en marche.

4 Prescriptions de sécurité**4.1 Symboles d'avertissement**

Les symboles d'avertissement placés sur la tondeuse ont la signification suivante :



Respecter toutes les consignes de sécurité et les mesures associées.



Lire, comprendre et conserver le manuel d'utilisation.



Respecter les consignes de sécurité et les mesures associées concernant la projection d'objets vers le haut.



Ne pas toucher la lame en rotation.



Retirer la cosse de bougie d'allumage lors du transport, du remisage, de l'entretien ou des réparations.



Respecter la distance de sécurité.

4.2 Utilisation conforme du produit

La tondeuse STIHL RM 248 T ou RM 253 T est destinée à tondre l'herbe.

▲ AVERTISSEMENT

- En cas d'utilisation non conforme de la tondeuse, les personnes risquent des blessures graves, voire la mort et des dommages matériels peuvent survenir.
 - ▶ Utiliser la tondeuse comme décrit dans le présent manuel d'utilisation et dans la notice d'utilisation du moteur.

4.3 Exigences concernant l'utilisateur

▲ AVERTISSEMENT

- Les personnes sans expérience ne peuvent pas percevoir les dangers potentiels de la tondeuse ni en évaluer les risques. L'utilisateur ou d'autres personnes risquent des blessures graves, voire la mort.



- ▶ Lire, comprendre et conserver le manuel d'utilisation.

- ▶ Si la tondeuse est confiée à une autre personne : lui remettre le manuel d'utilisation de la tondeuse et du moteur.
- ▶ Veiller à ce que l'utilisateur respecte les exigences suivantes :
 - L'utilisateur est reposé.
 - L'utilisateur possède les capacités physiques, sensorielles et mentales pour pouvoir se servir de la tondeuse. Si les capacités physiques, sensorielles ou mentales de l'utilisateur sont limitées, ce dernier doit utiliser l'appareil uniquement sous la surveillance ou selon les instructions d'une personne responsable.
 - L'utilisateur est en mesure de reconnaître et d'évaluer les dangers de la tondeuse.
 - L'utilisateur est responsable des accidents et des dommages éventuels.
 - L'utilisateur est majeur ou a été formé conformément aux réglementations nationales en vigueur.
 - L'utilisateur a obtenu d'un revendeur spécialisé STIHL ou d'une personne qualifiée les instructions nécessaires à la première utilisation de la tondeuse.
 - L'utilisateur ne se trouve pas sous l'influence d'alcool, de médicaments ni de drogue.
- ▶ En cas de doute : demander conseil à un revendeur spécialisé STIHL.

4.4 Vêtements et équipement

▲ AVERTISSEMENT

- Pendant l'utilisation, des objets peuvent être projetés à vitesse élevée. L'utilisateur peut être blessé.
 - ▶ Porter un pantalon en tissu résistant.
- Du bruit est émis pendant l'utilisation. Le bruit peut nuire à l'audition.
 - ▶ Porter une protection acoustique.

- De la poussière peut être soulevée lors de l'utilisation. Inspirer de la poussière est dangereux pour la santé et peut déclencher des réactions allergiques.
 - ▶ En cas de soulèvement de poussière : porter un masque de protection antipoussière.
- Des vêtements inappropriés peuvent s'accrocher dans les branchages, les broussailles et dans la tondeuse. S'il ne porte pas les vêtements appropriés, l'utilisateur risque des blessures graves.
 - ▶ Porter des vêtements ajustés.
 - ▶ Retirer écharpes et bijoux.
- Lors du nettoyage, de l'entretien ou du transport, l'utilisateur peut entrer en contact avec la lame. L'utilisateur peut être blessé.
 - ▶ Porter des gants de protection en matière résistante.
 - ▶ Porter des chaussures de sécurité solides et fermées avec semelle antidérapante.
- L'utilisateur risque de glisser s'il ne porte pas les chaussures de sécurité appropriées. L'utilisateur peut être blessé.
- Pendant l'affûtage de la lame, des particules de matériau peuvent être projetés. L'utilisateur peut être blessé.
 - ▶ Porter des lunettes de protection ajustées. Les lunettes de protection appropriées disponibles dans le commerce sont certifiées conformément à la norme EN 166 ou aux dispositions nationales en vigueur et portent le marquage correspondant.
 - ▶ Porter des gants de protection en matière résistante.

4.5 Zone de travail et environnement

▲ AVERTISSEMENT

- Les personnes n'intervenant pas dans l'utilisation de la tondeuse, les enfants et les animaux ne peuvent pas percevoir les dangers potentiels ni évaluer les risques liés à la projection d'objets. Les personnes n'intervenant pas dans l'utilisation de l'appareil, les enfants et les animaux risquent des blessures graves et des dommages matériels peuvent survenir.



- ▶ Tenir les personnes n'intervenant pas dans l'utilisation de l'appareil, les enfants et les animaux éloignés de la zone de danger.
- ▶ Maintenir une distance avec les objets concernés.
- ▶ Ne pas laisser la tondeuse sans surveillance.

- ▶ Veiller à ce que les enfants ne puissent pas jouer avec la tondeuse.
- Lorsque le moteur tourne, des gaz d'échappement brûlants sortent du silencieux. Les gaz d'échappement brûlants peuvent enflammer des matériaux inflammables et provoquer des incendies.
 - ▶ Écarter les matériaux facilement inflammables du flux des gaz d'échappement.

4.6 Bon état pour une utilisation en toute sécurité

4.6.1 Tondeuse

La tondeuse est en bon état de fonctionnement si les conditions suivantes sont réunies :

- La tondeuse est intacte.
- Aucune essence ne s'échappe de la tondeuse.
- Le bouchon du réservoir à carburant est fermé.
- Aucune huile moteur ne s'échappe de la tondeuse.
- Le bouchon d'huile moteur est fermé.
- La tondeuse est propre.
- Les éléments de commande fonctionnent et n'ont pas été modifiés.
- Si l'herbe tondue doit être recueillie dans le bac de ramassage : le bac de ramassage est correctement accroché.
- Si l'herbe tondue doit être éjectée en arrière : le bac de ramassage est décroché et le volet d'éjection est fermé.
- La lame est montée correctement.
- Des accessoires d'origine STIHL adaptés sont montés sur cette tondeuse.
- Les accessoires sont montés correctement.
- Les mécanismes à ressort sont intacts et fonctionnent.
- Le moteur s'arrête lorsque l'on relâche l'arceau de commande de tonte.

▲ AVERTISSEMENT



- Les composants ne peuvent plus fonctionner correctement s'ils sont en mauvais état de fonctionnement, des dispositifs de sécurité peuvent être désactivés et du carburant peut s'échapper. Les personnes risquent des blessures graves, voire la mort.
 - ▶ Utiliser une tondeuse intacte.
 - ▶ Si de l'essence s'échappe de la tondeuse : ne pas utiliser la tondeuse et demander conseil à un revendeur spécialisé STIHL.
 - ▶ Fermer le bouchon du réservoir à carburant.
 - ▶ Si de l'huile moteur s'échappe de la tondeuse : ne pas utiliser la tondeuse et

demander conseil à un revendeur spécialisé STIHL.

- ▶ Fermer le bouchon d'huile moteur.
- ▶ Si la tondeuse est sale : nettoyer la tondeuse.
- ▶ Ne pas manipuler la tondeuse, ni ses systèmes de sécurité.
- ▶ Se dispenser de toute manipulation de la tondeuse qui modifie la puissance ou le régime du moteur.
- ▶ Si les éléments de commande ne fonctionnent pas : ne pas utiliser la tondeuse.
- ▶ Les mécanismes à ressort peuvent décharger l'énergie emmagasinée.
- ▶ Si l'herbe tondue doit être recueillie dans le bac de ramassage : accrocher le bac de ramassage comme indiqué dans le présent manuel d'utilisation.
- ▶ Monter des accessoires d'origine STIHL adaptés à cette tondeuse.
- ▶ Monter la lame comme indiqué dans le présent manuel d'utilisation.
- ▶ Monter les accessoires comme indiqué dans le présent manuel d'utilisation ou dans celui de l'accessoire correspondant.
- ▶ Ne pas introduire d'objets dans les ouvertures de la tondeuse.
- ▶ Remplacer les pictogrammes usés ou endommagés.
- ▶ En cas de doute : demander conseil à un revendeur spécialisé STIHL.

4.6.2 Lame

La lame est en bon état de fonctionnement si les conditions suivantes sont réunies :

- La lame et les pièces de fixation sont intactes.
- La lame n'est pas déformée.
- La lame est montée correctement.
- La lame est correctement affûtée.
- La lame ne présente aucune ébarbure.
- La lame est correctement équilibrée.
- L'épaisseur et la largeur minimales de la lame sont respectées,  19.2.
- L'angle de coupe est respecté,  19.2.

▲ AVERTISSEMENT

- Si l'état et le fonctionnement de la lame ne respectent pas les conditions sécurité, des pièces risquent de se desserrer et d'être projetées. Les personnes risquent des blessures graves.
 - ▶ Travailler avec une lame intacte et des pièces de fixation en parfait état.
 - ▶ Monter la lame correctement.
 - ▶ Affûter la lame correctement.

- ▶ Si l'épaisseur et la largeur de la lame sont inférieures aux valeurs minimales : remplacer la lame.
- ▶ Faire équilibrer la lame par un revendeur spécialisé STIHL.
- ▶ En cas de doute : demander conseil à un revendeur spécialisé STIHL.

4.7 Carburant et ravitaillement

▲ AVERTISSEMENT

- Le carburant utilisé pour cette tondeuse est l'essence. L'essence est extrêmement inflammable. Si l'essence entre en contact avec une flamme nue ou des objets brûlants, elle peut provoquer des incendies ou des explosions. Les personnes risquent des blessures graves, voire la mort et des dommages matériels peuvent survenir.
 - ▶ Protéger l'essence de la chaleur et du feu.
 - ▶ Ne pas renverser d'essence.
 - ▶ Si de l'essence est renversée : essuyer l'essence à l'aide d'un chiffon et ne tenter de démarrer le moteur que lorsque tous les éléments de la tondeuse sont secs.
 - ▶ Ne pas fumer.
 - ▶ Ne pas faire le plein à proximité du feu.
 - ▶ Avant de faire le plein, couper le moteur et le laisser refroidir.
 - ▶ Si le réservoir doit être vidé : effectuer l'opération à l'air libre.
 - ▶ Démarrer le moteur à au moins 3 m de distance de l'endroit où le plein a été fait.
 - ▶ Ne jamais remiser la tondeuse à l'intérieur d'un bâtiment si de l'essence se trouve dans le réservoir.
- L'inhalation de vapeurs d'essence peut empoisonner les personnes.
 - ▶ Ne pas inhaler les vapeurs d'essence.
 - ▶ Faire le plein dans un lieu bien aéré.
- La tondeuse s'échauffe pendant l'utilisation. L'essence se dilate, ce qui peut créer une surpression dans le réservoir à carburant. Si le bouchon du réservoir à carburant est ouvert, de l'essence peut jaillir. Les projections d'essence peuvent s'enflammer. L'utilisateur risque des blessures graves.
 - ▶ Laisser tout d'abord refroidir la tondeuse, puis ouvrir le bouchon du réservoir à carburant.
- Les vêtements entrant en contact avec de l'essence sont plus facilement inflammables. Les personnes risquent des blessures graves, voire la mort et des dommages matériels peuvent survenir.

- ▶ Si des vêtements entrent en contact avec de l'essence : changer de vêtements.
- L'essence peut nuire à l'environnement.
 - ▶ Ne pas déverser de carburant.
 - ▶ Éliminer l'essence conformément à la réglementation et dans le respect de l'environnement.
- Si de l'essence entre en contact avec la peau ou les yeux, ceux-ci peuvent être irrités.
 - ▶ Éviter tout contact avec l'essence.
 - ▶ En cas de contact avec la peau : rincer abondamment les parties de la peau concernées à l'eau savonneuse.
 - ▶ En cas de contact avec les yeux : rincer les yeux abondamment à l'eau claire pendant 15 minutes au moins, puis consulter un médecin.
- Le système d'allumage de la tondeuse génère des étincelles. Des étincelles peuvent survenir à l'extérieur et dans un environnement facilement inflammable et explosif, elles risquent de déclencher des incendies et des explosions. Les personnes risquent des blessures graves, voire la mort et des dommages matériels peuvent survenir.
 - ▶ Utiliser les bougies d'allumage décrites dans la notice d'utilisation du moteur.
 - ▶ Visser la bougie d'allumage et la serrer.
 - ▶ Enfoncer fermement la cosse de bougie d'allumage.
- La tondeuse peut être détériorée si elle est ravitaillée avec de l'essence non adaptée au moteur.
 - ▶ Utiliser de l'essence fraîche sans plomb, de marque.
 - ▶ Respecter les consignes figurant dans la notice d'utilisation du moteur.

4.8 Utilisation

▲ AVERTISSEMENT

- Si l'utilisateur ne démarre pas correctement le moteur, il risque de perdre le contrôle de la tondeuse. L'utilisateur risque des blessures graves.
 - ▶ Démarrer le moteur comme décrit dans le présent manuel d'utilisation.
- Dans certaines situations, il est possible que l'utilisateur ne puisse plus travailler en toute concentration. L'utilisateur risque de trébucher, de tomber et de se blesser gravement.
 - ▶ Travailler avec calme et de façon réfléchie.
 - ▶ Tondre uniquement par bonne visibilité. Si les conditions de lumière et de visibilité sont mauvaises, ne pas utiliser la tondeuse.
 - ▶ Utiliser la tondeuse seule.

- ▶ Faire attention aux obstacles.
- ▶ Ne pas basculer la tondeuse.
- ▶ Se positionner sur le sol de manière stable et garder l'équilibre.
- ▶ En cas de signes de fatigue : faire une pause.
- ▶ En cas de tonte sur un terrain en pente : tondre perpendiculairement à la pente.
- ▶ Ne pas travailler sur des versants présentant une pente de plus de 25° (46,6 %).
- ▶ Utiliser la tondeuse avec extrême prudence lors des travaux à proximité de pentes, de bordures de terrain, de fossés, décharges publiques et de digues.
- ▶ Planifier les temps de travail de manière à éviter des sollicitations relativement élevées sur une période assez longue.
- Lorsque le moteur tourne, des gaz d'échappement sont générés. Des gaz d'échappement inhalés peuvent empoisonner les personnes.
 - ▶ Ne pas inhaler les gaz d'échappement.
 - ▶ Utiliser la tondeuse dans un lieu bien aéré.
 - ▶ En cas de nausée, de maux de tête, de troubles visuels, auditifs ou d'étourdissements : arrêter le travail et consulter un médecin.
- Si l'utilisateur porte une protection acoustique et que le moteur tourne, l'utilisateur ne peut percevoir et évaluer les bruits que de manière limitée.
 - ▶ Travailler avec calme et de façon réfléchie.
- La tondeuse est équipée d'un dispositif de coupure du moteur.
 - ▶ Le moteur et la lame sont stoppés dans les 3 secondes où l'on relâche l'arceau de commande de tonte.



- ▶ Retirer la cosse de bougie d'allumage.



- ▶ Ne pas toucher la lame en rotation.
- ▶ Si la lame est bloquée par un objet : arrêter le moteur. Alors seulement, retirer l'objet.
- Si l'entraînement n'est pas utilisé lors de la tonte, il risque d'être activé involontairement, ce qui mettrait la tondeuse en mouvement. Les personnes risquent de se blesser gravement et des dommages matériels peuvent survenir.
 - ▶ Actionner l'arceau de commande uniquement pour activer l'entraînement.
- Si la tondeuse présente un comportement différent ou inhabituel pendant l'utilisation, il est

possible que son état ne respecte pas les conditions de sécurité. Les personnes risquent de se blesser gravement et des dommages matériels peuvent survenir.

- ▶ Arrêter le travail et s'adresser à un revendeur spécialisé STIHL.
- Lors de son utilisation, la tondeuse peut générer des vibrations.
 - ▶ Porter des gants de protection.
 - ▶ Faire des pauses.
 - ▶ En cas de signes de troubles de la circulation sanguine : consulter un médecin.
- Examiner la zone de tonte et faire attention aux obstacles. Si la lame rencontre un corps étranger lors de la tonte, il peut être projeté à vitesse élevée, entièrement ou en plusieurs morceaux. Des personnes risquent de se blesser et des dommages matériels peuvent survenir.



- ▶ Enlever de la zone de travail les corps étrangers tels que pierres, bâtons, fils, jouets ou autres. Repérer les objets dissimulés qui ne peuvent pas être retirés.

- Une fois l'arceau de commande d'entraînement relâché, la lame continue de tourner un court instant. Les personnes risquent des blessures graves.



- ▶ Attendre que la lame ne tourne plus.
- ▶ Ne décrocher le bac de ramassage que lorsque la lame ne tourne plus.

- Si la lame en rotation rencontre un objet dur, des étincelles peuvent se produire. Dans un environnement facilement inflammable, les étincelles risquent de déclencher des incendies. Les personnes risquent des blessures graves, voire la mort et des dommages matériels peuvent survenir.
 - ▶ Ne pas utiliser dans un environnement facilement inflammable.
- Si la tondeuse est arrêtée sur des zones en pente, elle risque de se mettre à rouler involontairement. Des personnes risquent de se blesser et des dommages matériels peuvent survenir.
 - ▶ Ne relâcher la tondeuse que lorsqu'elle se trouve sur une zone plane et ne peut pas se mettre à rouler d'elle-même.
- Si des objets sont fixés sur le guidon, la tondeuse risque de basculer sous le poids supplémentaire. Des personnes risquent de se blesser et des dommages matériels peuvent survenir.
 - ▶ Ne fixer aucun objet sur le guidon.

▲ DANGER

- En cas d'utilisation à proximité de câbles électriques, la lame risque de les toucher et de les endommager. L'utilisateur risque des blessures graves, voire la mort.
 - ▶ Ne pas utiliser à proximité de câbles électriques.
- En cas d'utilisation lors d'un orage, l'utilisateur peut être touché par la foudre. L'utilisateur risque des blessures graves, voire la mort.
 - ▶ En cas d'orage : ne pas tondre.
- L'utilisateur risque de glisser en cas d'utilisation de la tondeuse sous la pluie. L'utilisateur risque des blessures graves, voire la mort.
 - ▶ En cas de pluie : ne pas tondre.

4.9 Transport

▲ AVERTISSEMENT

- Pendant le transport, la tondeuse peut se renverser ou bouger. Des personnes risquent de se blesser et des dommages matériels peuvent survenir.

- ▶ Arrêter le moteur.



- ▶ Attendre que la lame ne tourne plus.



- ▶ Retirer la cosse de bougie d'allumage.

- ▶ Sécuriser la tondeuse sur une surface de chargement adaptée à l'aide de sangles, de courroies ou d'un filet, de sorte qu'elle ne bascule pas et ne puisse pas bouger.
- Après que le moteur a fonctionné, le silencieux et le moteur peuvent être brûlants. L'utilisateur risque de se brûler lors du transport.
 - ▶ Pousser la tondeuse.
- La tondeuse est lourde. L'utilisateur risque de se blesser s'il porte seul la tondeuse.
 - ▶ Porter des gants de protection.
 - ▶ Porter la tondeuse à deux.
- Pendant le transport, l'essence peut s'échapper et causer des salissures et des dommages.
 - ▶ Pousser la tondeuse.
 - ▶ Transportez l'appareil sans essence.

4.10 Remisage

▲ AVERTISSEMENT

- Les enfants ne sont pas en capacité de reconnaître et d'évaluer les dangers de la tondeuse. Les enfants risquent des blessures graves.

- ▶ Arrêter le moteur.
- ▶ Conserver la tondeuse hors de portée des enfants.
- Les composants métalliques peuvent subir une corrosion due à l'humidité. La tondeuse peut être endommagée.
 - ▶ Conserver la tondeuse au propre et au sec.
- Si la tondeuse est remise sur des surfaces en pente, elle risque de se mettre à rouler involontairement. Des personnes risquent de se blesser et des dommages matériels peuvent survenir.
 - ▶ Remiser la tondeuse uniquement sur des surfaces planes.

4.11 Nettoyage, entretien et réparation

▲ AVERTISSEMENT

- Si le moteur tourne au cours du nettoyage, de l'entretien ou de la réparation, des personnes risquent de se blesser gravement et des dommages matériels peuvent survenir.

- ▶ Arrêter le moteur.



- ▶ Attendre que la lame ne tourne plus.



- ▶ Retirer la cosse de bougie d'allumage.

- Si le moteur tourne au cours du nettoyage, de l'entretien ou de la réparation, l'entraînement peut se mettre en marche involontairement. Les personnes risquent de se blesser gravement et des dommages matériels peuvent survenir.

- ▶ Arrêter le moteur.



- ▶ Retirer la cosse de bougie d'allumage.

- Après le fonctionnement du moteur, le silencieux et le moteur peuvent être brûlants. Les personnes risquent de se brûler.
 - ▶ Attendre que le silencieux et le moteur aient refroidi.
- Des produits de nettoyage agressifs, le nettoyage au jet d'eau ou avec des objets pointus risquent d'endommager la tondeuse ou la lame. Si la tondeuse ou la lame ne sont pas nettoyées correctement, certains composants peuvent ne plus fonctionner correctement et des dispositifs de sécurité peuvent être désac-











tivés. Les personnes risquent de se blesser gravement.

- ▶ Nettoyer la tondeuse et la lame comme indiqué dans le présent manuel d'utilisation,  15.2.
- Si la tondeuse ou la lame ne sont pas entretenues ou réparées comme décrit dans le présent manuel d'utilisation, des composants ne peuvent plus fonctionner correctement et des dispositifs de sécurité peuvent être désactivés. Les personnes risquent des blessures graves ou mortelles.
 - ▶ Remplacer les pièces usées ou endommagées.
 - ▶ Procéder à l'entretien ou la réparation de la tondeuse comme décrit dans le présent manuel d'utilisation.
 - ▶ Entretenir la lame comme indiqué dans le présent manuel d'utilisation.
- Lors du nettoyage, de l'entretien ou de la réparation de la lame, l'utilisateur peut se couper sur des tranchants affûtés. L'utilisateur risque de se blesser.
 - ▶ Porter des gants de protection en matière résistante.
- Pendant l'affûtage, la lame peut devenir très chaude. L'utilisateur risque de se brûler.
 - ▶ Attendre que la lame soit refroidie.
 - ▶ Porter des gants de protection en matière résistante.

5 Préparation de la tondeuse

5.1 Préparation de la tondeuse

Avant chaque utilisation, effectuer impérativement les opérations suivantes :

- ▶ Retirer les emballages et les sécurités de transport.
- ▶ S'assurer que les composants suivants sont dans un état conforme aux règles de sécurité :
 - Tondeuse,  4.6.1.
 - lame,  4.6.2.
- ▶ Nettoyer la tondeuse,  15.
- ▶ Contrôler la lame,  10.1.
- ▶ Monter le guidon,  6.1.
- ▶ Faire l'appoint d'huile moteur,  6.3.
- ▶ Déplier le guidon,  8.1.
- ▶ Faire le plein de la tondeuse,  7.
- ▶ Si l'herbe tondue doit être recueillie dans le bac de ramassage : accrocher le bac de ramassage,  6.2.2.
- ▶ Si l'herbe tondue doit être éjectée par l'arrière : décrocher le bac de ramassage,  6.2.3.
- ▶ Régler la hauteur de coupe,  11.2.

- ▶ Contrôler les éléments de commande,  10.2.
- ▶ Si les différentes opérations ne peuvent pas être effectuées : ne pas utiliser la tondeuse et demander conseil à un revendeur spécialisé STIHL.

6 Assemblage de la tondeuse à gazon

6.1 Montage du guidon

- ▶ Arrêter le moteur.
- ▶ Placer la tondeuse sur une surface plane.

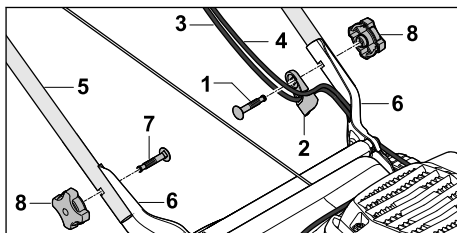

- ▶ Insérer la vis (1) à travers le guidage de câble (2).
- ▶ Accrocher les câbles de commande (3 et 4) dans le guidage de câble (2).
- ▶ Tenir le guidon (5) au niveau des supports (6) de sorte que les alésages coïncident.
- ▶ Insérer les vis (1 et 7) dans les alésages en procédant de l'intérieur vers l'extérieur.
- ▶ Visser les molettes de serrage (8) et les serrer à fond.

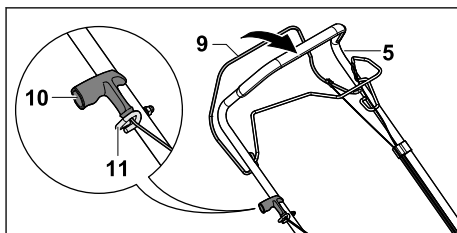

- ▶ Retirer la cosse de bougie d'allumage.
- ▶ Pousser et maintenir l'arceau de commande de tonte (9) contre le guidon (5).
- ▶ Tirer lentement la poignée de démarrage (10) en direction du guidage de câble (11).
- ▶ Accrocher la poignée de démarrage (10) dans le guidage de câble (11).
- ▶ Relâcher l'arceau de commande de tonte (9).
- ▶ Mettre en place la cosse de bougie d'allumage.

Il ne faut plus démonter le guidon (5).

6.2 Assemblage, accrochage et décrochage du bac de ramassage

6.2.1 Assemblage du bac de ramassage

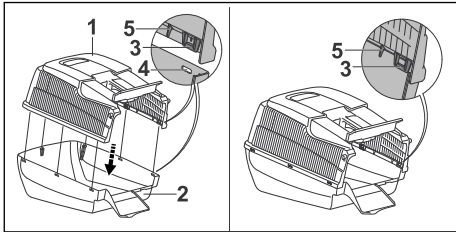

- ▶ Placer la partie supérieure du bac de ramassage (1) sur la partie inférieure du bac de ramassage (2). Les languettes (3) et les guidages (5) doivent se trouver à l'intérieur. Les languettes (3) doivent se situer à hauteur des ouvertures (4).
- ▶ Pousser successivement les languettes (3) dans les ouvertures (4) d'arrière en avant. Les languettes (3) s'enclenchent en émettant un bruit.

6.2.2 Accrochage du bac de ramassage

- ▶ Couper le moteur.
- ▶ Placer la tondeuse sur une surface plane.

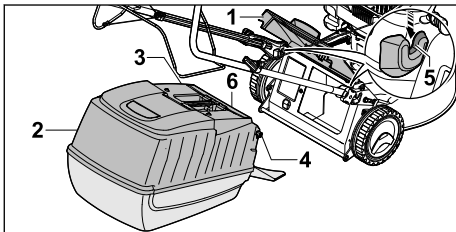

- ▶ Ouvrir et maintenir le volet d'éjection (1).
- ▶ Saisir le bac de ramassage (2) par la poignée (3) et l'accrocher dans les logements (5) par les crochets (4). Le volet (6) doit être fermé.
- ▶ Poser le volet d'éjection (1) sur le bac de ramassage (2).

6.2.3 Décrochage du bac de ramassage

- ▶ Couper le moteur.
- ▶ Placer la tondeuse sur une surface plane.
- ▶ Ouvrir et maintenir le volet d'éjection.
- ▶ Déposer le bac de ramassage par le haut à l'aide de la poignée.
- ▶ Fermer le volet d'éjection.

6.3 Plein d'huile moteur

L'huile moteur lubrifie et refroidit le moteur.

La spécification de l'huile moteur et la quantité de remplissage sont indiquées dans la notice d'utilisation du moteur.

AVIS

- À la livraison, le réservoir ne contient pas d'huile moteur. Un démarrage du moteur sans ou avec trop peu d'huile moteur peut endommager la tondeuse.
 - ▶ Avant chaque démarrage, contrôler le niveau d'huile moteur et faire l'appoint si nécessaire.
- ▶ Verser l'huile moteur comme indiqué dans la notice d'utilisation du moteur.

7 Plein de carburant de la tondeuse

7.1 Plein de carburant des tondeuses

AVIS

- La tondeuse peut être détériorée si elle n'est pas ravitaillée avec le bon carburant.
 - ▶ tenir compte du manuel d'utilisation du moteur.
- ▶ Arrêter le moteur.
- ▶ Placer la tondeuse sur une surface plane.
- ▶ À l'aide d'un chiffon humide, nettoyer la zone autour du bouchon du réservoir à carburant.

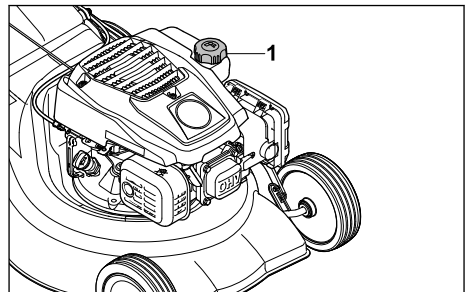

- ▶ Tourner le bouchon du réservoir à carburant (1) dans le sens inverse des aiguilles d'une montre jusqu'à ce qu'il puisse être retiré.
- ▶ Déposer le bouchon du réservoir à carburant.
- ▶ Verser du carburant de manière à laisser au moins 15 mm de libre jusqu'au bord du réservoir à carburant.
- ▶ Mettre le bouchon sur le réservoir à carburant.

- ▶ Visser le bouchon du réservoir à carburant dans le sens des aiguilles d'une montre et le serrer à la main.

Le réservoir à carburant est fermé.

8 Réglage de la tondeuse pour l'utilisateur

8.1 Dépliage du guidon

- ▶ Arrêter le moteur.
- ▶ Retirer la cosse de bougie d'allumage.
- ▶ Placer la tondeuse sur une surface plane.

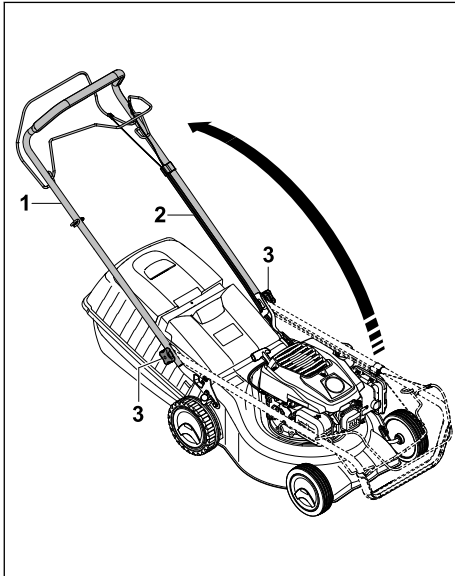

- ▶ Desserrer les molettes de serrage (1) si elles sont serrées.
- ▶ Déplier le guidon (2) en veillant à ce que les câbles de commande (3) ne se coincent pas.
- ▶ Serrer fermement les molettes de serrage (1). Le guidon (2) est fixé solidement à la tondeuse.

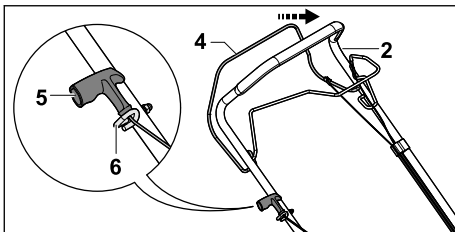

- ▶ Appuyer et maintenir l'arceau de commande de tonte (4) contre le guidon (2).

- ▶ Tirer lentement la poignée de démarrage (5) en direction du guide-câble (6).
- ▶ Accrocher la poignée de démarrage (5) dans le guide-câble (6).
- ▶ Relâcher l'arceau de commande de tonte (4).
- ▶ Brancher la cosse de bougie d'allumage.

8.2 Pliage du guidon

Le guidon peut être replié pour un transport ou un rangement compacts de l'appareil.

- ▶ Couper le moteur.
- ▶ Retirer la cosse de bougie d'allumage.
- ▶ Placer la tondeuse sur une surface plane.
- ▶ Pousser et maintenir l'arceau de commande de tonte contre le guidon.
- ▶ Décrocher la poignée de démarrage du guidage de câble et la guider lentement en direction du moteur.
- ▶ Relâcher l'arceau de commande de tonte.
- ▶ Tenir le guidon et desserrer les molettes de serrage.
- ▶ Replier le guidon vers l'avant.

9 Mise en route et arrêt du moteur

9.1 Démarrage du moteur

- ▶ Placer la tondeuse sur une surface plane.

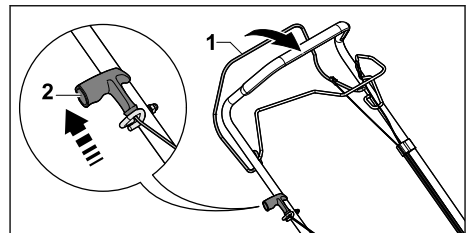

- ▶ De la main gauche, pousser et maintenir l'arceau de commande de tonte (1) contre le guidon.
- ▶ Tirer lentement la poignée de démarrage (2) de la main droite jusqu'à sentir qu'elle résiste.
- ▶ Tirer rapidement sur la poignée de démarrage (2) et la laisser revenir en arrière jusqu'à ce que le moteur tourne.
- ▶ Si le moteur ne démarre pas : tenir compte de la notice d'utilisation du moteur.

9.2 Arrêt du moteur



- ▶ Placer la tondeuse sur une surface plane.
- ▶ Relâcher l'arceau de commande de tonte. Le moteur s'arrête.
- ▶ Quitter la position d'utilisateur.

10 Contrôle de la tondeuse

10.1 Contrôle de la lame

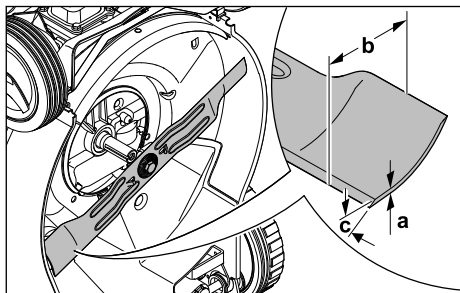
- ▶ Arrêter le moteur.
- ▶ Retirer la cosse de bougie d'allumage.
- ▶ Mettre la tondeuse en position verticale,  15.1.



- ▶ Effectuer les mesures suivantes :
 - Épaisseur a
 - Largeur b
 - Angle de coupe c
- ▶ Si l'épaisseur et la largeur de la lame sont inférieures aux valeurs minimales : remplacer la lame,  19.2.
- ▶ Si l'angle de coupe n'est pas respecté : affûter la lame,  19.2.
- ▶ En cas de doute : demander conseil à un revendeur spécialisé STIHL.

10.2 Contrôle des éléments de commande

Relâcher l'arceau de commande de tonte et l'arceau de commande d'entraînement.

- ▶ Couper le moteur.
 - ▶ Tirer entièrement l'arceau de commande de tonte et l'arceau de commande d'entraînement en direction du guidon et les relâcher.
 - ▶ Si l'arceau de commande de tonte ou l'arceau de commande d'entraînement est grippé ou ne revient pas dans sa position initiale : ne pas utiliser la tondeuse et demander conseil à un revendeur spécialisé STIHL.
- L'arceau de commande de tonte ou l'arceau de commande d'entraînement est défectueux.

11 Utilisation de la tondeuse

11.1 Conduite et guidage des tondeuses

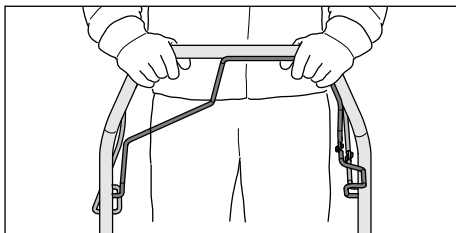

- ▶ Tenir le guidon des deux mains de sorte que les pouces l'entourent également.

11.2 Réglage de la hauteur de coupe

Il est possible de régler 7 hauteurs de coupe différentes :

- 30 mm = position 1
- 40 mm = position 2
- 50 mm = position 3
- 55 mm = position 4
- 65 mm = position 5
- 70 mm = position 6
- 80 mm = position 7

Les positions sont indiquées sur la tondeuse.

Réglage de la hauteur de coupe

- ▶ Arrêter le moteur.
- La lame ne doit pas tourner.
- ▶ Placer la tondeuse sur une surface plane.

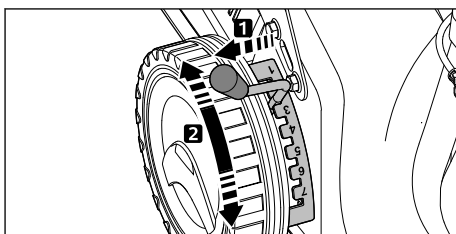

- ▶ Retirer le levier (1) de la découpe et le placer à la position souhaitée.

11.3 Mise en marche/arrêt de l'entraînement

11.3.1 Mise en marche de l'entraînement

- ▶ Placer la tondeuse sur une surface plane.
- ▶ Démarrer le moteur.

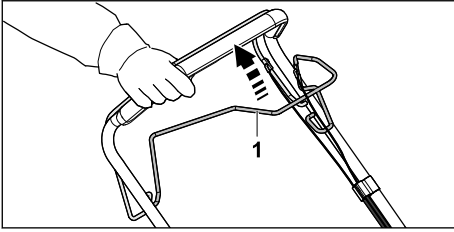

- ▶ Tirer entièrement l'arceau de commande d'entraînement (1) en direction du guidon et le tenir de sorte que le pouce tienne également le guidon.
La tondeuse se met en mouvement.

11.3.2 Arrêt de l'entraînement

- ▶ Relâcher l'arceau de commande d'entraînement.
- ▶ Attendre que la tondeuse s'immobilise.

11.4 Tonte



- ▶ En cas d'utilisation avec l'entraînement activé : faire avancer la tondeuse de manière contrôlée.
- ▶ En cas d'utilisation avec l'entraînement désactivé : Pousser la tondeuse lentement et de manière contrôlée.

11.5 Vidage du bac de ramassage

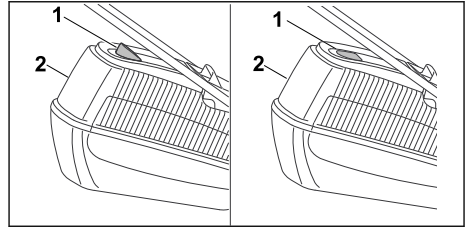

Le flux d'air généré par la lame relève le témoin du niveau de remplissage (1). Si le bac de ramassage est plein, le flux d'air s'arrête. Si le flux d'air est trop faible, le témoin du niveau de remplissage (1) revient en position de repos. C'est une indication qu'il faut vider le bac de ramassage (2).

Le fonctionnement sans entraves du témoin du niveau de remplissage (1) n'est possible qu'avec un flux d'air optimal. Des facteurs extérieurs, comme de l'herbe humide, dense ou haute, une faible hauteur de coupe, un encrassement ou autre, peuvent entraver le flux d'air et nuire au fonctionnement du témoin du niveau de remplissage (1).

- ▶ Si le témoin du niveau de remplissage (1) revient en position de repos : vider le bac de ramassage (2).
- ▶ Couper le moteur.
- ▶ Décrocher le bac de ramassage (2).

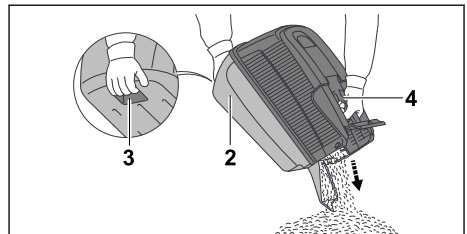

- ▶ Tenir le bac de ramassage (2) par la poignée (4) et de l'autre main, par la poignée arrière (3).
- ▶ Vider le bac de ramassage (2).
- ▶ Accrocher le bac de ramassage (2).

12 Après le travail

12.1 Après le travail

- ▶ Couper le moteur.
- ▶ Si la tondeuse est mouillée : laisser sécher la tondeuse.
- ▶ nettoyer la tondeuse.

13 Transport

13.1 Transport des tondeuses

- ▶ Arrêter le moteur.
- La lame ne doit pas tourner.
- ▶ Retirer la cosse de bougie d'allumage.

Pour pousser la tondeuse

- ▶ Pousser la tondeuse lentement et de manière contrôlée.

Pour porter la tondeuse

- ▶ Porter des gants de protection en matière résistante.
- ▶ Décrocher le bac de ramassage.

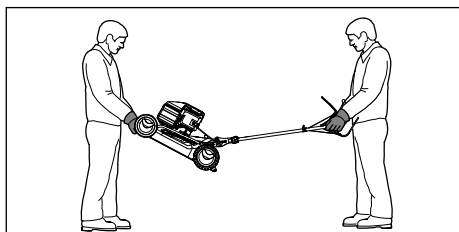

- ▶ En cas de transport de la tondeuse avec le guidon déplié :
 - ▶ Une personne tient la tondeuse des deux mains au niveau du carter avant et une autre personne la tient des deux mains au niveau du guidon.
 - ▶ Soulever ou porter la tondeuse à deux.

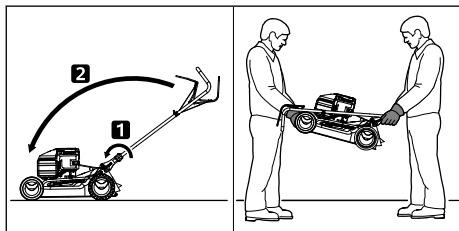

- ▶ En cas de transport de la tondeuse avec le guidon replié :
 - ▶ Replier le guidon.
 - ▶ Une personne tient la tondeuse des deux mains au niveau du carter avant et une autre personne la tient des deux mains au niveau du guidon.
 - ▶ Soulever ou porter la tondeuse à deux.

Transport de la tondeuse dans un véhicule

- ▶ Sécuriser la tondeuse sur ses quatre roues de sorte qu'elle ne bascule pas et ne puisse pas bouger.

14 Rangement

14.1 Remise de la tondeuse

- ▶ Arrêter le moteur et le laisser refroidir.
 - ▶ Retirer la cosse de bougie d'allumage.
 - ▶ Remiser la tondeuse en respectant les conditions suivantes :
 - La tondeuse se trouve hors de portée des enfants.
 - La tondeuse est propre et sèche.
 - La tondeuse ne peut pas se renverser.
 - La tondeuse ne peut pas se mettre à rouler.
- Si la tondeuse est remise pendant plus de 3 mois :
- ▶ Laisser tourner le moteur jusqu'à ce que le réservoir à carburant soit vide.
 - ▶ Faire nettoyer le réservoir à carburant par un revendeur spécialisé STIHL.
 - ▶ Vidanger l'huile moteur comme indiqué dans la notice d'utilisation du moteur.
 - ▶ Dévisser la bougie d'allumage.



AVERTISSEMENT

- Des étincelles peuvent se former et être projetées vers l'extérieur lorsque l'on tire sur la poignée de démarrage, alors que la cosse de bougie d'allumage est retirée. Dans un environnement facilement inflammable ou explosif, les étincelles risquent de déclencher des incendies et des explosions. Les personnes risquent des blessures graves, voire la mort et des dommages matériels peuvent survenir.

- ▶ Tenir la cosse de bougie d'allumage éloignée de l'ouverture de la bougie.
- ▶ Tirer sur la poignée de démarrage et la laisser revenir en arrière plusieurs fois.
- ▶ Visser la bougie d'allumage et la serrer.

15 Nettoyage

15.1 Mise en position verticale des tondeuses

- ▶ Laisser tourner le moteur jusqu'à ce que le réservoir à carburant soit vide.
- Le moteur s'arrête de lui-même.
- ▶ Placer la tondeuse sur une surface plane.
- ▶ Décrocher le bac de ramassage.
- ▶ Régler la hauteur de coupe à la position 1,  11.2.
- ▶ Décrocher la poignée de démarrage du guide-câble.

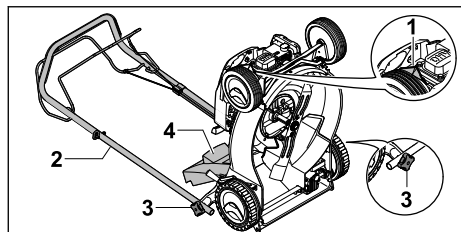

- ▶ Débrancher la cosse de bougie d'allumage (1).
- ▶ Tenir le guidon (2) et desserrer les molettes de serrage (3).
- ▶ Déposer le guidon (2) vers l'arrière.
- ▶ Ouvrir et maintenir le volet d'éjection (4).
- ▶ Basculer la tondeuse en arrière, à la verticale.

15.2 Nettoyage de la tondeuse

- ▶ Couper le moteur.
- ▶ Laisser refroidir la tondeuse.
- ▶ Retirer la cosse de bougie d'allumage.
- ▶ Nettoyer la tondeuse avec un chiffon humide.
- ▶ Nettoyer la fente d'aération avec un pinceau.
- ▶ Mettre la tondeuse en position verticale.
- ▶ Nettoyer la lame et la zone périphérique à l'aide d'un bout de bois, d'une brosse douce ou d'un chiffon humide.

16 Maintenance

16.1 Intervalles d'entretien

Les intervalles d'entretien dépendent des conditions ambiantes et des conditions de travail. STIHL recommande les intervalles d'entretien suivants :

Moteur

- ▶ Procéder à l'entretien du moteur comme indiqué dans la notice d'utilisation du moteur.

Tondeuse

- ▶ Faire contrôler la tondeuse une fois par an par un revendeur spécialisé STIHL.

16.2 Démontage et remontage de la lame

16.2.1 Démontage de la lame

- ▶ Arrêter le moteur.
- ▶ Retirer la cosse de bougie d'allumage.
- ▶ Mettre la tondeuse en position verticale.

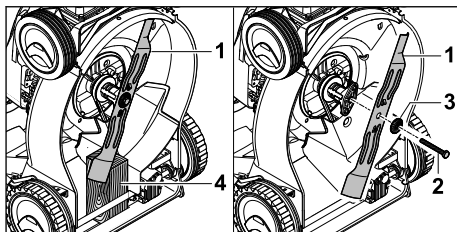

- ▶ Bloquer la lame (1) avec un morceau de bois (4).
- ▶ Dévisser la vis (2) et la déposer avec la rondelle (3).
- ▶ Déposer la lame (1).
- ▶ Jeter la vis (2) et la rondelle (3). Utiliser une vis et une rondelle neuves pour monter la lame (1).

16.2.2 Montage de la lame

- ▶ Arrêter le moteur.
- ▶ Retirer la cosse de bougie d'allumage.
- ▶ Mettre la tondeuse en position verticale.

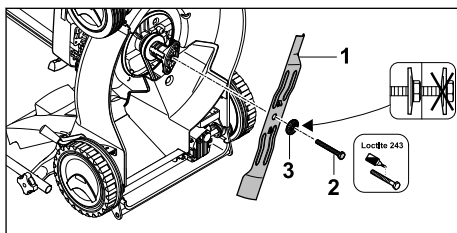

- ▶ Poser la rondelle neuve (3) sur la vis neuve (2).
- ▶ Appliquer du frein Loctite 243 sur le filetage de la vis (2).
- ▶ Placer la lame (1) de sorte que les reliefs de la surface d'appui s'encastrent dans les évidements de la lame (1).
- ▶ Serrer la vis (2) avec la rondelle (3).

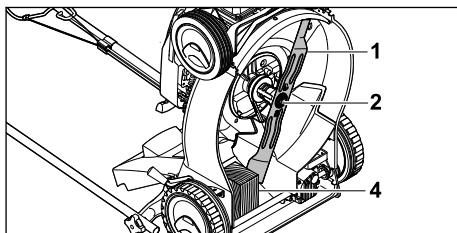

- ▶ Bloquer la lame (1) avec un morceau de bois (4).
- ▶ Serrer la vis (2) à un couple de 65 Nm.

16.3 Affûtage et équilibrage de la lame

L'affûtage et l'équilibrage de la lame nécessitent une longue pratique.

STIHL recommande de faire affûter et équilibrer la lame par un revendeur spécialisé STIHL.



AVERTISSEMENT

- Les tranchants de la lame sont très aiguisés. L'utilisateur risque de se couper.
 - ▶ Porter des gants de protection en matière résistante.
-
- ▶ Couper le moteur.
 - ▶ Retirer la cosse de bougie d'allumage.
 - ▶ Mettre la tondeuse en position verticale.
 - ▶ Démonter la lame.
 - ▶ Affûter la lame. Respecter l'angle de coupe et laisser refroidir la lame,  19.2.

- Pendant l'affûtage, la lame ne doit pas bleuir.
- ▶ Remonter la lame.
 - ▶ En cas de doute : demander conseil à un revendeur spécialisé STIHL.

17 Réparation

17.1 Réparation de la tondeuse

L'utilisateur ne doit pas entretenir ni réparer lui-même la tondeuse et la lame.

- ▶ Si la tondeuse ou la lame sont endommagées : ne pas utiliser la tondeuse ni la lame et demander conseil à un revendeur spécialisé STIHL.
- ▶ Remplacer les pictogrammes illisibles ou endommagés. Faire remplacer les pictogrammes par un revendeur spécialisé STIHL.

18 Dépannage

18.1 Résolution des dysfonctionnements de la tondeuse

Dysfonctionnement	Cause	Solutions
Impossible de démarrer le moteur.	L'arceau de commande de tonte n'est pas enfoncé.	▶ Démarrer le moteur comme décrit dans le présent manuel d'utilisation.
	Le réservoir à carburant est vide.	▶ Faire le plein de la tondeuse.
	La conduite d'alimentation en carburant est bouchée.	▶ Demander conseil à un revendeur spécialisé STIHL.
	Le carburant présent dans le réservoir est de mauvaise qualité, encrassé ou là depuis trop longtemps.	▶ Utiliser du carburant frais (essence sans plomb), de marque.
	Le filtre à air est encrassé.	▶ Demander conseil à un revendeur spécialisé STIHL.
	La cosse est retirée de la bougie d'allumage ou le câble d'allumage n'est pas fixé correctement sur la cosse.	▶ Rebrancher la cosse de bougie d'allumage. ▶ Contrôler la connexion entre le câble d'allumage et le connecteur.
	La bougie d'allumage est encrassée, endommagée ou l'écartement des électrodes est incorrect.	▶ Nettoyer la bougie d'allumage ou la remplacer. ▶ Régler l'écartement des électrodes.
	La résistance au niveau de la lame est trop importante.	▶ Régler une hauteur de coupe supérieure. ▶ Démarrer le moteur dans de l'herbe plus basse.
Le moteur démarre difficilement ou perd de la puissance.	Le carter de la tondeuse est bouché.	Nettoyer la tondeuse.
	La hauteur de coupe est réglée trop bas ou la vitesse d'avancement est trop élevée.	Adapter la hauteur de coupe ou tondre plus lentement.

Dysfonctionnement	Cause	Solutions
Le moteur est très chaud.	Il y a de l'eau dans le réservoir à carburant et le carburateur ou le carburateur est bouché.	Vider le réservoir à carburant, nettoyer la conduite d'alimentation en carburant et le carburateur.
	Le réservoir à carburant est encrassé.	Demander conseil à un revendeur spécialisé STIHL.
	Le filtre à air est encrassé.	Demander conseil à un revendeur spécialisé STIHL.
	La bougie d'allumage est encrassée.	Nettoyer la bougie d'allumage ou la remplacer.
	Le niveau d'huile moteur est trop faible.	Verser de l'huile moteur ou la vidanger comme indiqué dans la notice d'utilisation du moteur.
	Les ailettes de refroidissement sont encrassées.	Nettoyer la tondeuse.
La tondeuse vibre fortement.	La lame est endommagée.	Remplacer la lame.
	La lame n'est pas montée correctement.	Remonter la lame.
L'herbe est mal coupée.	La lame est émoussée ou usée.	Affûter ou remplacer la lame.

19 Caractéristiques techniques

19.1 Tondeuses STIHL RM 248.2 T, RM 253.2 T

Type de moteur :

- RM 248.2 T : STIHL EVC 200
- RM 253.2 T : STIHL EVC 200

Cylindrée :

- RM 248.2 T : 139 cm³
- RM 253.2 T : 139 cm³

Puissance :

- RM 248.2 T : 2,1 kW (2,8 ch) à 2800 tr/min
- RM 253.2 T : 2,1 kW (2,8 ch) à 2800 tr/min

Régime :

- RM 248.2 T : 2800 tr/min
- RM 253.2 T : 2800 tr/min

- Capacité maximale du réservoir à carburant : 900 cm³ (0,9 l)

Poids :

- RM 248.2 T : 28 kg
- RM 253.2 T : 29 kg

- Capacité maximale du bac de ramassage : 55 l

Largeur de coupe :

- RM 248.2 T : 46 cm
- RM 253.2 T : 51 cm

19.2 Lame

- Épaisseur minimale a : 2,0 mm
- Largeur minimale b : 55 mm
- Angle de coupe c : 30°

19.3 Émissions sonores et niveaux de vibration

RM 248.2 T

La valeur K du niveau de pression sonore est de 2 dB(A). La valeur K du niveau de puissance acoustique garanti est de 1,2 dB(A). La valeur K du niveau de vibration est de 1,40 m/s².

- Niveau de pression sonore L_{pA} mesuré selon EN ISO 5395-2 : 80 dB(A)
- Niveau de puissance acoustique garanti L_{WA}d mesuré selon 2000/14/EC / S.I. 2001/1701 : 94 dB(A)
- Niveau de vibration a_{hv} Guidon, mesuré selon la norme EN ISO 5395-2 : 2,80 m/s²

RM 253.2 T

La valeur K du niveau de pression sonore est de 2 dB(A). La valeur K du niveau de puissance acoustique garanti est de 1,4 dB(A). La valeur K du niveau de vibration est de 2,2 m/s².

- Niveau de pression sonore L_{pA} mesuré selon EN ISO 5395-2 : 84 dB(A)
- Niveau de puissance acoustique garanti L_{WA}d mesuré selon 2000/14/EC / S.I. 2001/1701 : 97 dB(A)
- Niveau de vibration a_{hv} Guidon, mesuré selon la norme EN ISO 5395-2 : 5,50 m/s²

Pour de plus amples informations sur la directive sur les vibrations 2002/44/EC et S.I. 2005/1093, consulter le site www.stihl.com/vib.

19.4 REACH

REACH (enRegistration, Evaluation et Autorisation des substances Chimiques) est le nom d'un règlement CE qui couvre le contrôle de la fabrication, de l'importation, de la mise sur le marché et de l'utilisation des substances chimiques.

Pour obtenir de plus amples informations sur le respect du règlement REACH, voir www.stihl.com/reach.

20 Pièces de rechange et accessoires

20.1 Pièces de rechange et accessoires

STIHL Ces symboles identifient les pièces de rechange d'origine STIHL et les accessoires d'origine STIHL.

STIHL recommande d'utiliser des pièces de rechange d'origine STIHL et des accessoires d'origine STIHL.

Bien que STIHL observe continuellement les marchés, ses services ne peuvent pas évaluer la fiabilité, la sécurité, ni les aptitudes de pièces de rechange et d'accessoires d'autres fabricants et c'est pourquoi STIHL se dégage de toute responsabilité quant à leur utilisation.

Pour obtenir des pièces de rechange d'origine STIHL et des accessoires d'origine STIHL, s'adresser à un revendeur spécialisé STIHL.

20.2 Pièces de rechange importantes

La société STIHL décline toute responsabilité en cas de blessures et dommages matériels découlant de l'utilisation d'accessoires ou de pièces de rechange non autorisés.

- Lame RM 248 T : 6350 702 0103
- Lame RM 253 T : 6371 702 0102
- Vis de fixation de la lame : 9008 319 9028
- Rondelle : 0000 702 6600

21 Mise au rebut

21.1 Mise au rebut de la tondeuse

Les informations relatives à l'élimination sont disponibles auprès de l'administration locale ou d'un revendeur STIHL.

Une élimination inappropriée peut nuire à la santé et polluer l'environnement.

- ▶ Apportez les produits STIHL, y compris l'emballage, à un point de collecte approprié pour

le recyclage, conformément à la réglementation locale.

- ▶ Ne pas jeter avec les ordures ménagères.

22 Déclaration de conformité UE

22.1 Tondeuses STIHL RM 248.2 T, RM 253.2 T

STIHL Tirol GmbH
Hans Peter Stihl-Straße 5
6336 Langkampfen

Autriche

déclare sous sa seule responsabilité que

- Modèle : tondeuse
- Marque : STIHL
- Type : RM 248.2 T, 253.2 T
- Largeur de coupe :
 - RM 248.2 T : 46 cm
 - RM 253.2 T : 51 cm
- N° de série :
 - RM 248.2 T : 6350
 - RM 253.2 T : 6371

est en parfaite conformité avec les dispositions pertinentes des directives 2000/14/EC, 2006/42/EC, 2014/30/EU et 2011/65/EU et a été mise au point et fabriquée conformément aux versions des normes suivantes, en vigueur à la date de production : EN ISO 5395-1, EN ISO 5395-2 et EN ISO 14982.

Organisme agréé impliqué :
TÜV Rheinland LGA Products GmbH
Tillystraße 2
90431 Nuremberg, DE

La détermination des niveaux de puissance acoustique mesurés et garantis a été effectuée conformément à la directive 2000/14/EC, Annexe VIII.

- Niveau de puissance acoustique mesuré RM 248.2 T : 93,2 dB(A)
- Niveau de puissance acoustique garanti RM 248.2 T : 94 dB(A)
- Niveau de puissance acoustique mesuré RM 253.2 T : 96,0 dB(A)
- Niveau de puissance acoustique garanti RM 253.2 T : 97 dB(A)

La documentation technique est conservée chez STIHL Tirol GmbH.

L'année de fabrication et le numéro de machine sont indiqués sur la tondeuse.

Langkampfen, 02.07.2021

STIHL Tirol GmbH

par délégation

Matthias Fleischer, Directeur de la Recherche et
du Développement

par délégation

Sven Zimmermann, Chef du département de la
Qualité

23 Adresses

23.1 Direction générale STIHL

ANDREAS STIHL AG & Co. KG
Postfach 1771
D-71307 Waiblingen

23.2 Sociétés de distribution STIHL

ALLEMAGNE

STIHL Vertriebszentrale AG & Co. KG
Robert-Bosch-Straße 13
64807 Dieburg
Téléphone : +49 6071 3055358

AUTRICHE

STIHL Ges.m.b.H.
Fachmarktstraße 7
2334 Vösendorf
Téléphone : +43 1 86596370

SUISSE

STIHL Vertriebs AG
Isenrietstraße 4
8617 Mönchaltorf
Téléphone : +41 44 9493030

RÉPUBLIQUE TCHÈQUE

Andreas STIHL, spol. s r.o.
Chrlická 753
664 42 Modřice

23.3 Importateurs STIHL

BOSNIE-HERZÉGOVINE

UNIKOMERC d. o. o.
Bišće polje bb
88000 Mostar
Téléphone : +387 36 352560
Fax : +387 36 350536

CROATIE

UNIKOMERC - UVOZ d.o.o.
Sjedište :
Amruševa 10, 10000 Zagreb
Prodaja :
Ulica Kneza Ljudevita Posavskog 56, 10410
Velika Gorica
Téléphone : +385 1 6370010
Fax : +385 1 6221569

TURQUIE

SADAL TARIM MAKİNELERİ DIŞ TİCARET A.Ş.
Hürriyet Mahallesi Manas Caddesi No.1
35473 Menderes, İzmir
Téléphone : +90 232 210 32 32
Fax: +90 232 210 32 33

Indice

1	Premessa.....	54
2	Informazioni sulle presenti Istruzioni d'uso.....	55
3	Sommario.....	55
4	Avvertenze di sicurezza.....	56
5	Preparazione per l'uso del tosaerba.....	61
6	Assemblaggio del tosaerba.....	62
7	Rifornamento del tosaerba.....	63
8	Regolazione del tosaerba da parte dell'utente.....	63
9	Avviare e arrestare il motore.....	64
10	Controllo del tosaerba.....	64
11	Lavoro con il tosaerba.....	65
12	Dopo il lavoro.....	66
13	Trasporto.....	66
14	Conservazione.....	67
15	Pulizia.....	67
16	Manutenzione.....	68
17	Riparazione.....	69
18	Eliminazione dei guasti.....	69
19	Dati tecnici.....	70
20	Ricambi e accessori.....	70
21	Smaltimento.....	71
22	Dichiarazione di conformità UE.....	71
23	Indirizzi.....	71

1 Premessa

Gentile cliente,

congratulations per aver scelto STIHL. Progettiamo e fabbrichiamo prodotti della massima qualità secondo le esigenze della nostra clientela. I nostri prodotti risultano altamente affidabili anche in caso di sollecitazioni estreme.

STIHL offre la massima qualità anche nell'assistenza. I nostri rivenditori garantiscono consulenza e istruzioni competenti e un'assistenza tecnica completa.

STIHL dichiara espressamente di adottare un atteggiamento sostenibile e responsabile nei confronti della natura. Le istruzioni per l'uso La aiuteranno a utilizzare il Suo prodotto STIHL in modo sicuro ed ecologico a lungo.

La ringraziamo per la fiducia e Le auguriamo buon lavoro con il Suo prodotto STIHL.



Dr. Nikolas Stihl

IMPORTANTE! LEGGERE PRIMA DELL'USO E CONSERVARE.

2 Informazioni sulle presenti Istruzioni d'uso

2.1 Documenti applicabili

Le presenti istruzioni per l'uso sono istruzioni originali del produttore in conformità alla direttiva CE 2006/42/EC.

Si applicano le norme per la sicurezza locali.

- ▶ Oltre alle presenti istruzioni per l'uso, leggere, comprendere e conservare i seguenti documenti:
 - Istruzioni per l'uso del motore STIHL EVC 200.3

2.2 Contrassegno delle avvertenze nel testo



PERICOLO

- L'avvertenza si riferisce a pericoli che comportano gravi lesioni o la morte.
 - ▶ Le misure indicate possono consentire di evitare gravi lesioni o la morte.



AVVERTENZA

- L'avvertenza rimanda a rischi che **possono** provocare gravi lesioni o la morte.
 - ▶ Le misure indicate possono consentire di evitare gravi lesioni o la morte.

AVVISO

- L'avvertenza si riferisce a pericoli che possono provocare danni materiali.
 - ▶ Le misure menzionate possono evitare danni materiali.

2.3 Simboli nel testo



Questo simbolo rimanda ad un capitolo nelle Istruzioni per l'uso.

3 Sommario

3.1 Tosaerba

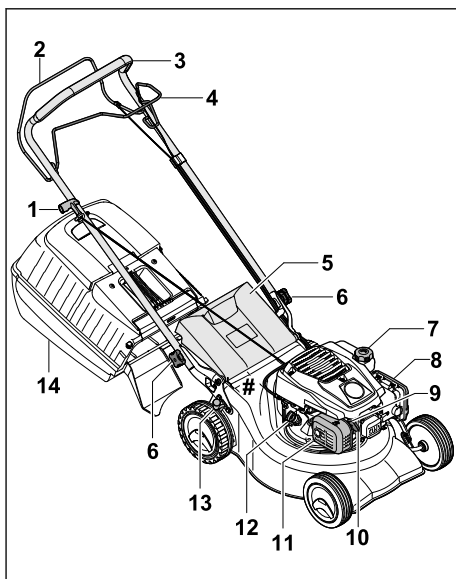

1 Maniglia di avviamento

La maniglia di avviamento serve ad avviare il motore.

2 Staffa di innesto per operazione di taglio

La staffa d'innesto per operazione di taglio serve ad avviare e spegnere il motore.

3 Manubrio

Il manubrio serve a mantenere, guidare e trasportare il tosaerba.

4 Staffa di innesto per trazione

La staffa di innesto per trazione attiva e disattiva la trazione.

5 Sportello deflettore

Lo sportello deflettore chiude il canale di scarico.

- 6 Dado con impugnatura a stella**
Il dado con impugnatura a stella fissa il manubrio al tosaerba.
- 7 Tappo del serbatoio carburante**
Il tappo del serbatoio carburante chiude l'apertura per il rabbocco della benzina.
- 8 Coperchio filtro**
Il coperchio del filtro copre il filtro aria.
- 9 Candela di accensione**
La candela di accensione incendia la miscela carburante-aria nel motore.
- 10 Cappuccio candela di accensione**
Il cappuccio candela di accensione collega il cavo dell'accensione alle candele.
- 11 Silenziatore**
Il silenziatore riduce le emissioni sonore del tosaerba.
- 12 Tappo di chiusura olio motore**
Il tappo di chiusura olio motore chiude l'apertura per il rabbocco dell'olio motore.
- 13 Leva**
La leva serve a regolare l'altezza di taglio.
- 14 Cesto raccolta erba**
Il cesto raccolta erba raccoglie l'erba tagliata.
- # Targhetta dati prestazioni con numero di macchina**

3.2 Simboli

Sul tosaerba possono essere presenti dei simboli che indicano quanto segue:

 Livello di potenza sonora garantito ai sensi della direttiva 2000/14/EC in dB(A) per consentire l'equiparazione delle emissioni sonore dei prodotti.

 Questo simbolo rappresenta il tappo del serbatoio carburante.

 Questo simbolo rappresenta il tappo di chiusura dell'olio motore.

 Avviare/arrestare il motore.

 Inserire la trazione.

4 Avvertenze di sicurezza

4.1 Simboli di avvertenza

I simboli di avvertenza sul tosaerba indicano quanto segue:



Attenersi alle avvertenze di sicurezza e alle relative misure.



Leggere, comprendere e conservare le istruzioni per l'uso.



Attenersi alle avvertenze di sicurezza relative all'eventuale espulsione di oggetti e alle relative misure.



Non toccare la lama in rotazione.



Rimuovere il cappuccio candela di accensione di sicurezza durante il trasporto, il rimessaggio, lavori di manutenzione e riparazione.



Osservare la distanza di sicurezza.

4.2 Utilizzo appropriato

Il tosaerba STIHL RM 248 T o RM 253 T serve per tagliare l'erba.

▲ AVVERTENZA

- Un uso improprio del tosaerba potrebbe causare lesioni personali gravi o mortali e danni materiali.
 - ▶ Utilizzare il tosaerba come descritto nelle presenti istruzioni per l'uso e nelle istruzioni per l'uso del motore.

4.3 Requisiti per l'utente

▲ AVVERTENZA

- Un utente che non ha ricevuto adeguate istruzioni potrebbe non essere in grado di riconoscere e valutare i pericoli derivanti dal tosaerba. L'utente o altre persone potrebbero subire lesioni personali gravi o mortali.
 - ▶ Leggere, comprendere e conservare le istruzioni per l'uso.



- ▶ Se il tosaerba viene prestato ad altre persone, consegnare anche le istruzioni per l'uso del tosaerba e del motore.

- ▶ Assicurarsi che l'utente soddisfi i seguenti requisiti:
 - L'utente è riposato.
 - L'utente dispone di capacità fisiche, sensoriali e psichiche adeguate per operare e lavorare con il tosaerba. Se

L'utente dispone di capacità fisiche, sensoriali o psichiche limitate, può lavorare esclusivamente sotto la supervisione o la guida di una persona responsabile.

- L'utente è in grado di riconoscere e valutare i pericoli del tosaerba.
 - L'utente è consapevole che è direttamente responsabile di eventuali incidenti e danni.
 - L'utente è maggiorenne oppure sta seguendo un corso di formazione sotto supervisione secondo le norme nazionali.
 - L'utente ha ricevuto istruzioni da un rivenditore STIHL o da una persona esperta prima di iniziare a lavorare con il tosaerba.
 - L'utente non è sotto l'effetto di alcol, farmaci o droghe.
- In caso di dubbi, rivolgersi a un rivenditore specializzato STIHL.

4.4 Abbigliamento ed equipaggiamento

▲ AVVERTENZA

- Durante il lavoro potrebbero essere espulsi oggetti a velocità elevata. L'utente potrebbe subire lesioni.
 - Indossare pantaloni lunghi in materiale resistente.
- Durante il lavoro vi è rumore. Il rumore può danneggiare l'udito.
 - Indossare protezioni per l'udito.
- Durante il lavoro si potrebbe sollevare polvere che, se inalata, può nuocere alla salute e provocare reazioni allergiche.
 - Se si solleva polvere, indossare una maschera di protezione dalla polvere.
- Indumenti non adatti potrebbero rimanere impigliati in rami, siepi e nel tosaerba. Se l'utente non indossa indumenti adatti potrebbe subire gravi lesioni personali.
 - Indossare indumenti aderenti.
 - Togliere scarpe o gioielli.
- Durante la pulizia, la manutenzione o il trasporto l'utente potrebbe venire a contatto con la lama. L'utente potrebbe subire lesioni.
 - Indossare guanti da lavoro in materiale resistente.
 - Indossare calzature chiuse e resistenti con suola antiscivolo.
- Se l'utente indossa calzature non adatte potrebbe scivolare. L'utente potrebbe subire lesioni.

- Durante l'affilatura della lama potrebbero essere espulse particelle di materiale. L'utente potrebbe subire lesioni.
 - Indossare occhiali di protezione aderenti. Gli occhiali di protezione adeguati sono testati ai sensi della norma EN 166 o delle disposizioni nazionali e sono reperibili in commercio con l'apposito contrassegno.
 - Indossare guanti da lavoro in materiale resistente.

4.5 Zona di lavoro e ambiente circostante

▲ AVVERTENZA

- Persone estranee al lavoro, bambini o animali potrebbero non essere in grado di riconoscere e valutare i pericoli derivanti dal tosaerba e da oggetti espulsi dall'attrezzo. Ciò potrebbe causare loro lesioni personali gravi o mortali e danni materiali.



- Evitare che persone estranee al lavoro, bambini o animali si avvicinino alla zona di lavoro.

- Mantenere la distanza dagli oggetti.
- Non lasciare il tosaerba incustodito.
- Assicurarsi che i bambini non giochino con il tosaerba.
- Quando il motore è acceso, dal silenziatore fuoriescono gas di scarico caldi, che possono provocare la combustione di materiali facilmente infiammabili e provocare incendi.
 - Tenere il flusso di gas di scarico lontano da materiali facilmente infiammabili.

4.6 Condizioni di sicurezza

4.6.1 Tosaerba

Il tosaerba è in condizioni di sicurezza se sono soddisfatte le seguenti condizioni:

- Il tosaerba non presenta danni.
- Non vi sono fuoriuscite di benzina dal tosaerba.
- Il tappo del serbatoio carburante è chiuso.
- Non vi sono fuoriuscite di olio motore dal tosaerba.
- Il tappo dell'olio motore è chiuso.
- Il tosaerba è pulito.
- Gli elementi di comando funzionano e non hanno subito alterazioni.
- Se durante il taglio l'erba tagliata deve essere raccolta nel cesto raccolta erba, il cesto raccolta erba è agganciato correttamente.

- Se durante il taglio l'erba tagliata deve essere espulsa posteriormente, il cesto raccolta erba è sganciato e lo sportello-deflettore è chiuso.
- La lama è montata correttamente.
- Sul tosaerba sono montati accessori STIHL originali.
- L'accessorio è montato correttamente.
- I meccanismi caricati a molla non sono danneggiati e funzionano.
- Rilasciando la staffa di innesto per operazione di taglio, il motore si spegne.



▲ AVVERTENZA

- In caso di mancato rispetto delle condizioni di sicurezza, i componenti potrebbero non funzionare correttamente, i dispositivi di sicurezza potrebbero risultare inefficaci e potrebbe verificarsi una fuoriuscita di carburante. Potrebbero verificarsi lesioni personali gravi o mortali.
 - ▶ Lavorare con un tosaerba in perfetto stato.
 - ▶ In caso di fuoriuscita di benzina dal tosaerba: non lavorare con il tosaerba e rivolgersi a un rivenditore specializzato STIHL.
 - ▶ Chiudere il tappo del serbatoio carburante.
 - ▶ In caso di fuoriuscita di olio motore dal tosaerba: non lavorare con il tosaerba e rivolgersi a un rivenditore specializzato STIHL.
 - ▶ Chiudere il tappo dell'olio motore.
 - ▶ Se il tosaerba è sporco: pulire il tosaerba.
 - ▶ Non manomettere il tosaerba e i suoi sistemi di sicurezza.
 - ▶ Evitare manomissioni al tosaerba volte a modificare la potenza o il numero di giri del motore.
 - ▶ Se gli elementi di comando non funzionano: non lavorare con il tosaerba.
 - ▶ I meccanismi caricati a molla potrebbero rilasciare l'energia immagazzinata.
 - ▶ Se durante il taglio l'erba tagliata deve essere raccolta nel cesto raccolta erba, agganciare il cesto raccolta erba come descritto nelle presenti istruzioni per l'uso.
 - ▶ Sul tosaerba montare accessori STIHL originali.
 - ▶ Montare la lama come descritto nelle presenti istruzioni per l'uso.
 - ▶ Montare gli accessori come descritto nelle presenti istruzioni per l'uso o nelle istruzioni per l'uso degli accessori.
 - ▶ Non infilare oggetti nelle aperture del tosaerba.
 - ▶ Sostituire targhette di avvertimento usurate o danneggiate.

- ▶ In caso di dubbi, rivolgersi a un rivenditore specializzato STIHL.

4.6.2 Lama

La lama è in condizioni di sicurezza se sono soddisfatte le seguenti condizioni:

- La lama e i componenti non presentano danni.
- La lama non è deformata.
- La lama è montata correttamente.
- La lama è affilata correttamente.
- La lama non presenta sbavature.
- La lama è equilibrata correttamente.
- Lo spessore minimo e la larghezza minima della lama non sono inferiori ai limiti prescritti,  19.2.
- L'angolo di affilatura è rispettato,  19.2.

▲ AVVERTENZA

- In caso di mancato rispetto delle condizioni di sicurezza parti della lama potrebbero staccarsi ed essere espulse. Ciò potrebbe causare gravi lesioni personali.
 - ▶ Lavorare con lame e componenti perfettamente integri.
 - ▶ Montare correttamente le lame.
 - ▶ Affilare correttamente le lame.
 - ▶ Se lo spessore minimo e la larghezza minima sono inferiori ai limiti prescritti, sostituire la lama.
 - ▶ Si consiglia di far equilibrare le lame da un rivenditore specializzato STIHL.
 - ▶ In caso di dubbi, rivolgersi a un rivenditore specializzato STIHL.

4.7 Carburante e rifornimento

▲ AVVERTENZA

- Il carburante utilizzato per questo tosaerba è la benzina. La benzina è altamente infiammabile. Se entra in contatto con fiamme vive o oggetti caldi, la benzina può provocare incendi o esplosioni. Ciò potrebbe causare lesioni personali gravi o mortali e danni materiali.
 - ▶ Proteggere la benzina da fuoco e calore.
 - ▶ Non versare benzina.
 - ▶ Qualora venga versata della benzina: pulirla con un panno e provare ad avviare il motore solo quando tutte le parti del tosaerba sono asciutte.
 - ▶ Non fumare.
 - ▶ Non fare rifornimento nei pressi di un fuoco.
 - ▶ Prima di riempire il serbatoio spegnere il motore e lasciarlo raffreddare.
 - ▶ Qualora sia necessario svuotare il serbatoio: effettuare l'operazione all'aperto.

- ▶ Avviare il motore ad almeno 3 m dal luogo del rifornimento.
- ▶ Non riporre mai il tosaerba con della benzina nel serbatoio all'interno di un edificio.
- Respirare vapori di benzina può avvelenare le persone.
 - ▶ Non respirare i vapori di benzina.
 - ▶ Fare rifornimento in un luogo ben areato.
- Durante il lavoro il tosaerba si riscalda. La benzina si espande e nel serbatoio può verificarsi una sovrappressione. Se il tappo del serbatoio viene aperto, la benzina potrebbe schizzare fuori. La benzina che fuoriesce potrebbe incendiarsi. Ciò potrebbe causare gravi lesioni all'utente.
 - ▶ Far raffreddare prima il tosaerba e successivamente aprire il tappo del serbatoio carburante.
- Gli abiti che dovessero venire in contatto con la benzina sono facilmente infiammabili. Ciò potrebbe causare lesioni personali gravi o mortali e danni materiali.
 - ▶ Nel caso gli abiti siano entrati in contatto con la benzina: cambiare abito.
- La benzina può danneggiare l'ambiente.
 - ▶ Non versare il carburante.
 - ▶ Smaltire la benzina secondo le istruzioni e nel rispetto dell'ambiente.
- Se la benzina viene a contatto con la pelle o gli occhi, può causare irritazioni.
 - ▶ Evitare il contatto con la benzina.
 - ▶ In caso di contatto con la pelle, lavare con abbondante acqua e sapone le zone interessate.
 - ▶ In caso di contatto con gli occhi, risciacquareli per almeno 15 minuti con abbondante acqua e rivolgersi a un medico.
- L'impianto di accensione del tosaerba produce scintille. Le scintille possono uscire e provocare incendi o esplosioni in un ambiente altamente infiammabile o esplosivo. Ciò potrebbe causare lesioni personali gravi o mortali e danni materiali.
 - ▶ Utilizzare candele di accensione descritte nelle istruzioni per l'uso del motore.
 - ▶ Avvitare le candele di accensione e serrarle.
 - ▶ Inserire il cappuccio candela di accensione esercitando una pressione.
- Se il tosaerba viene rifornito con benzina non idonea per il motore, può subire danni.
 - ▶ Utilizzare benzina di marca di recente produzione e senza piombo.
 - ▶ Attenersi alle indicazioni contenute nelle istruzioni per l'uso del motore.

4.8 Lavoro

▲ AVVERTENZA

- Se l'utente non avvia correttamente il motore, potrebbe perdere il controllo del tosaerba. Ciò potrebbe causare gravi lesioni all'utente.
 - ▶ Avviare il motore come descritto nelle presenti istruzioni per l'uso.
- In determinate situazioni l'utente potrebbe lavorare senza la concentrazione necessaria. L'utente potrebbe inciampare, cadere e subire gravi lesioni personali.
 - ▶ Lavorare con calma e concentrazione.
 - ▶ Tagliare l'erba solo se la visibilità è buona. Se le condizioni di luce e visibilità sono scarse, non lavorare con il tosaerba.
 - ▶ Usare il tosaerba da soli.
 - ▶ Prestare attenzione agli ostacoli.
 - ▶ Non ribaltare il tosaerba.
 - ▶ Lavorare stando in piedi sul terreno e mantenere l'equilibrio.
 - ▶ Se compaiono segni di stanchezza, concedersi una pausa.
 - ▶ Se si esegue il taglio dell'erba su un pendio, lavorare di traverso rispetto al pendio stesso.
 - ▶ Non lavorare su pendenze superiori a 25° (46,6%).
 - ▶ Utilizzare il tosaerba con particolare attenzione quando si lavora in prossimità di pendii, bordi di terreni, fossati, discariche e argini.
 - ▶ Pianificare i tempi di lavoro in modo da evitare elevate sollecitazioni per un periodo di tempo prolungato.
- Quando il motore è in funzione, vengono prodotti gas di scarico. Respirare gas di scarico può avvelenare le persone.
 - ▶ Non respirare i gas di scarico.
 - ▶ Lavorare con il tosaerba in un luogo ben areato.
 - ▶ In caso di nausea, mal di testa, disturbi alla vista, disturbi all'udito o vertigini: terminare il lavoro e rivolgersi a un medico.
- Se l'utente indossa una protezione per l'udito e il motore è in funzione, la percezione e la valutazione dei rumori risulta limitata.
 - ▶ Lavorare con calma e concentrazione.
- Il tosaerba è dotato di un dispositivo per l'arresto automatico del motore.
 - ▶ Rilasciando la staffa di innesto per operazione di taglio, motore e lama si fermano entro 3 secondi.

- L'utente potrebbe tagliarsi con la lama in rotazione. Ciò potrebbe causare gravi lesioni all'utente.



- ▶ Staccare il cappuccio candela di accensione.



- ▶ Non toccare la lama in rotazione.
- ▶ Se la lama è bloccata da un oggetto, spegnere il motore. Solo a questo punto eliminare l'oggetto.
- Se si lavora senza trazione, si potrebbe inavvertitamente attivare la trazione e il tosaerba potrebbe mettersi in movimento. Ciò potrebbe causare gravi lesioni personali e danni materiali.
 - ▶ Azionare la staffa di innesto per trazione solo quando occorre inserire la trazione.
- Se durante il lavoro il tosaerba mostra cambiamenti o si comporta in modo anomalo, è possibile che non sia in condizioni di sicurezza. Ciò potrebbe causare gravi lesioni personali e danni materiali.
 - ▶ Terminare il lavoro e rivolgersi a un rivenditore specializzato STIHL.
- Durante il lavoro, il tosaerba potrebbe produrre vibrazioni.
 - ▶ Indossare guanti da lavoro.
 - ▶ Concedersi delle pause dal lavoro.
 - ▶ Se insorgono sintomi di problemi circolatori, rivolgersi a un medico.
- Ispezionare l'area di taglio e prestare attenzione agli ostacoli. Se un oggetto estraneo urta la lama durante il lavoro, tale oggetto o parti di esso potrebbero essere espulsi a velocità elevata. Ciò potrebbe causare lesioni personali e danni materiali.
 - ▶ Rimuovere gli oggetti estranei come sassi, bastoni, fili metallici, giocattoli o altro dalla zona di lavoro. Contrassegnare gli oggetti nascosti che non possono essere rimossi.
- Quando la staffa di innesto per operazioni di taglio viene rilasciata, la lama continua a muoversi per un breve lasso di tempo. Ciò potrebbe causare gravi lesioni personali.
 - ▶ Attendere che la lama smetta di girare.
 - ▶ Sganciare il cesto raccolta erba solo quando la lama ha smesso di girare.
- Se la lama urta contro un oggetto solido, possono formarsi scintille. Le scintille possono provocare incendi in un ambiente altamente infiammabile. Ciò potrebbe causare lesioni personali gravi o mortali e danni materiali.
 - ▶ Non lavorare in un ambiente altamente infiammabile.

- Qualora il tosaerba venisse poggiato su superfici in pendenza, potrebbe scivolare accidentalmente. Ciò potrebbe causare lesioni personali e danni materiali.
 - ▶ Rilasciare il tosaerba solo se si trova su una superficie piana e non vi è rischio di scivolamento.
- Qualora si appendessero oggetti al manubrio, il tosaerba potrebbe ribaltarsi per il peso eccessivo. Ciò potrebbe causare lesioni personali e danni materiali.
 - ▶ Non appendere oggetti al manubrio.

▲ PERICOLO

- Se si lavora in prossimità di cavi percorsi da tensione elettrica, la lama potrebbe venire a contatto con tali cavi e danneggiarli. Ciò potrebbe determinare lesioni personali gravi o mortali all'utente.
 - ▶ Non lavorare in prossimità di cavi percorsi da tensione elettrica.
- Se si lavora durante un temporale, l'utente potrebbe essere colpito da un fulmine. Ciò potrebbe determinare lesioni personali gravi o mortali all'utente.
 - ▶ In caso di temporale: non lavorare.
- Lavorando mentre piovono, l'utente potrebbe scivolare. Ciò potrebbe determinare lesioni personali gravi o mortali all'utente.
 - ▶ Se piove: non lavorare.

4.9 Trasporto

▲ AVVERTENZA

- Durante il trasporto, il tosaerba potrebbe ribaltarsi o muoversi. Ciò potrebbe causare lesioni personali e danni materiali.
 - ▶ Spegnere il motore.



- ▶ Attendere che la lama smetta di girare.



- ▶ Staccare il cappuccio candela di accensione.

- ▶ Fissare il tosaerba su un pianale di carico idoneo utilizzando cinghie o una rete, in modo che non possa ribaltarsi e muoversi.
- Dopo l'avviamento del motore, il silenziatore e il motore potrebbero essere caldi. L'utente potrebbe ustionarsi durante il trasporto.
 - ▶ Spingere il tosaerba.
- Il tosaerba è pesante. Se l'utente trasporta il tosaerba da solo potrebbe subire lesioni personali.

- ▶ Indossare guanti da lavoro.
- ▶ Trasportare il tosaerba con l'aiuto di una seconda persona.
- Durante il trasporto potrebbe fuoriuscire della benzina, causando sporco e danni.
 - ▶ Spingere il tosaerba.
 - ▶ Trasportare l'attrezzo senza benzina.

4.10 Conservazione

▲ AVVERTENZA

- I bambini non sono in grado di riconoscere e valutare i pericoli del tosaerba, ciò potrebbe causare gravi lesioni personali.
 - ▶ Spegnerne il motore.
 - ▶ Custodire il tosaerba fuori dalla portata dei bambini.
- I componenti metallici possono corrodersi a causa dell'umidità. Il tosaerba potrebbe subire danni.
 - ▶ Conservare il tosaerba in un luogo pulito e asciutto.
- Se il tosaerba viene conservato su superfici in pendenza, potrebbe scivolare accidentalmente. Ciò potrebbe causare lesioni personali e danni materiali.
 - ▶ Conservare il tosaerba solo su superfici piane.

4.11 Pulizia, manutenzione e riparazione

▲ AVVERTENZA

- Se durante la pulizia, la manutenzione o la riparazione il motore è in funzione, ciò potrebbe causare gravi lesioni personali e danni materiali.
 - ▶ Spegnerne il motore.
 - ▶ Attendere che la lama smetta di girare.



- ▶ Staccare il cappuccio candela di accensione.

- Se durante la pulizia, la manutenzione o la riparazione il motore è in funzione, potrebbe inavvertitamente attivarsi la trazione. Ciò potrebbe causare gravi lesioni personali e danni materiali.
 - ▶ Spegnerne il motore.



- ▶ Staccare il cappuccio candela di accensione.









- Dopo l'avviamento del motore, il silenziatore e il motore potrebbero essere caldi. Ciò potrebbe causare ustioni alle persone.
 - ▶ Attendere che il silenziatore e il motore si raffreddino.
- Detergenti aggressivi, la pulizia con un getto d'acqua oppure oggetti appuntiti possono danneggiare il tosaerba o la lama. Se il tosaerba o la lama non vengono adeguatamente puliti, i componenti potrebbero non funzionare correttamente e i dispositivi per la sicurezza potrebbero risultare inefficaci. Ciò potrebbe causare gravi lesioni personali.
 - ▶ Pulire il tosaerba e la lama come descritto nelle presenti istruzioni per l'uso, 15.2.
- Se la manutenzione e la riparazione del tosaerba o della lama non vengono eseguite come descritto nelle istruzioni per l'uso, i componenti potrebbero non funzionare correttamente e i dispositivi per la sicurezza potrebbero risultare inefficaci. Potrebbero verificarsi lesioni personali gravi o mortali.
 - ▶ Sostituire le parti usurate o danneggiate.
 - ▶ Eseguire la manutenzione o riparare il tosaerba come descritto nelle presenti istruzioni per l'uso.
 - ▶ Effettuare la manutenzione della lama come descritto nelle presenti istruzioni per l'uso.
- Durante la pulizia, la manutenzione o la riparazione della lama, l'utente potrebbe tagliarsi a causa dei taglienti affilati. Ciò potrebbe causare lesioni all'utente.
 - ▶ Indossare guanti da lavoro in materiale resistente.
- Durante l'affilatura la lama può surriscaldarsi. L'utente potrebbe ustionarsi.
 - ▶ Attendere che la lama si raffreddi.
 - ▶ Indossare guanti da lavoro in materiale resistente.

5 Preparazione per l'uso del tosaerba

5.1 Preparazione per l'uso del tosaerba

Prima di iniziare il lavoro è necessario eseguire i seguenti passaggi:

- ▶ Rimuovere il materiale di imballaggio e le sicurezze di trasporto.
- ▶ Assicurarsi che i seguenti componenti siano in condizioni di sicurezza:
 - Tosaerba, 4.6.1.
 - Lama, 4.6.2.
- ▶ Pulire il tosaerba, 15.

- ▶ Controllare la lama,  10.1.
- ▶ Montare il manubrio,  6.1.
- ▶ Rabboccare l'olio motore,  6.3.
- ▶ Aprire il manubrio,  8.1.
- ▶ Rifornire il tosaerba,  7.
- ▶ Se durante il taglio l'erba tagliata deve essere raccolta nel cesto raccolto erba, agganciare il cesto raccolta erba,  6.2.2.
- ▶ Se durante il taglio l'erba tagliata deve essere espulsa posteriormente, sganciare il cesto raccolta erba,  6.2.3.
- ▶ Regolare l'altezza di taglio,  11.2.
- ▶ Controllare gli elementi di comando,  10.2.
- ▶ Se non è possibile eseguire i passaggi descritti: non utilizzare il tosaerba e rivolgersi a un rivenditore specializzato STIHL.

6 Assemblaggio del tosaerba

6.1 Montaggio del manubrio

- ▶ Spegnerne il motore.
- ▶ Posizionare il tosaerba su una superficie piana.

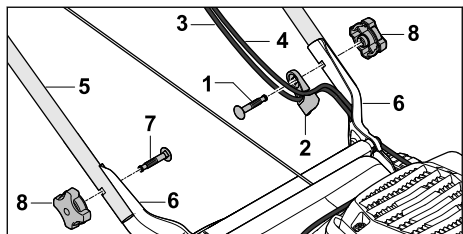

- ▶ Inserire la vite (1) attraverso la guida del cavo (2).
- ▶ Agganciare i cavi di comando (3 e 4) nella guida cavo (2).
- ▶ Tenere il manubrio (5) sui supporti (6) in modo tale che i fori siano allineati.
- ▶ Inserire le viti (1 e 7) dall'interno verso l'esterno attraverso gli alesaggi.
- ▶ Avvitare i dadi con impugnatura a stella (8) e serrarli.

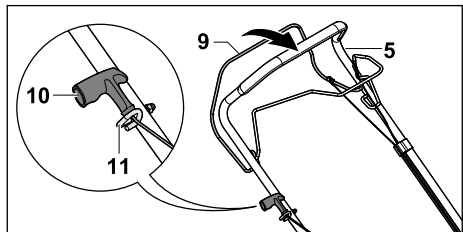

- ▶ Staccare il cappuccio candela di accensione.

- ▶ Premere la staffa di innesto per operazione di taglio (9) verso il manubrio (5) e mantenerla premuta.
- ▶ Tirare la maniglia di avviamento (10) lentamente verso la guida cavo (11).
- ▶ Agganciare la maniglia di avviamento (10) nella guida cavo (11).
- ▶ Rilasciare la staffa di innesto per operazione di taglio (9).
- ▶ Reinserire il cappuccio candela di accensione.

Il manubrio (5) non deve essere rismontato.

6.2 Assemblaggio, aggancio e sgancio del cesto raccolta erba

6.2.1 Assemblaggio del cesto raccolta erba

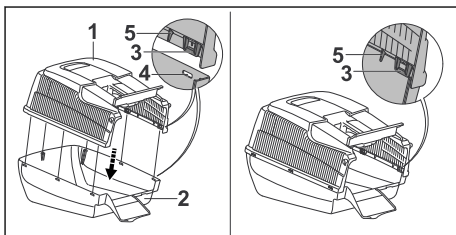

- ▶ Collocare la parte superiore cesto di raccolta erba (1) sulla parte inferiore del cesto stesso (2).
Le linguette (3) e le guide (5) devono essere all'interno. Le linguette (3) devono trovarsi all'altezza delle aperture (4).
- ▶ Premere le linguette (3) da dietro in avanti nelle aperture (4), una dopo l'altra.
Le linguette (3) si innestano percettibilmente in posizione.

6.2.2 Aggancio del cesto raccolta erba

- ▶ Spegnerne il motore.
- ▶ Posizionare il tosaerba su una superficie piana.

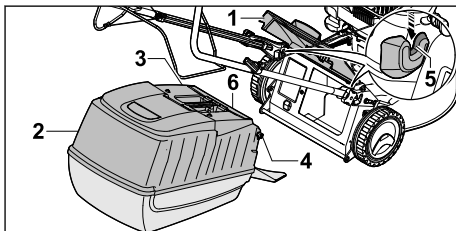

- ▶ Aprire e tenere aperto lo sportello-deflettore (1).

- ▶ Afferrare il cesto raccolta erba (2) dall'impugnatura (3) e agganciare i ganci (4) negli attacchi (5).
- Lo sportello (6) deve essere chiuso.
- ▶ Abbassare lo sportello deflettore (1) sul cesto raccolta erba (2).

6.2.3 Sgancio cesto raccolta erba

- ▶ Spegner il motore.
- ▶ Posizionare il tosaerba su una superficie piana.
- ▶ Aprire e tenere aperto lo sportello-deflettore.
- ▶ Rimuovere il cesto raccolta erba verso l'alto utilizzando l'impugnatura.
- ▶ Chiudere lo sportello-deflettore.

6.3 Rifornimento olio motore

L'olio motore lubrifica e raffredda il motore.

Le specifiche dell'olio motore e la capacità sono riportate nelle istruzioni per l'uso del motore.

AVVISO

- Alla consegna non vi è olio motore. Avviare il motore senza olio motore o con una quantità insufficiente può danneggiare il tosaerba.
 - ▶ Prima di ogni avviamento, controllare il livello dell'olio motore e rabboccarlo secondo necessità.
- ▶ Rabboccare l'olio motore come descritto nelle istruzioni per l'uso del motore.

7 Rifornimento del tosaerba

7.1 Rifornimento del tosaerba

AVVISO

- Se non viene rifornito con il carburante corretto, il tosaerba può subire danni.
 - ▶ Attenersi alle istruzioni per l'uso del motore.
- ▶ Spegner il motore.
- ▶ Posizionare il tosaerba su una superficie piana.
- ▶ Pulire l'area intorno al tappo del serbatoio carburante con un panno umido.

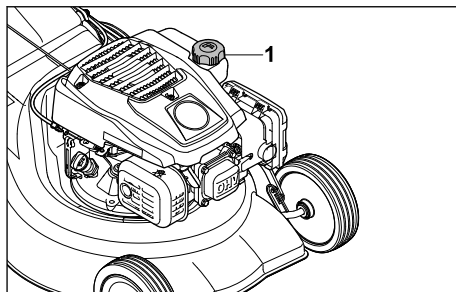

- ▶ Ruotare il tappo del serbatoio carburante (1) in senso antiorario finché non sarà possibile rimuoverlo.
- ▶ Rimuovere il tappo del serbatoio carburante.
- ▶ Rifornire con carburante in modo da lasciare almeno 15 mm liberi dal bordo del serbatoio carburante.
- ▶ Posizionare il tappo sul serbatoio carburante.
- ▶ Ruotare il tappo del serbatoio carburante in senso orario e serrarlo manualmente. Il serbatoio carburante è chiuso.

8 Regolazione del tosaerba da parte dell'utente

8.1 Apertura manubrio

- ▶ Spegner il motore.
- ▶ Staccare il cappuccio candela di accensione.
- ▶ Posizionare il tosaerba su una superficie piana.

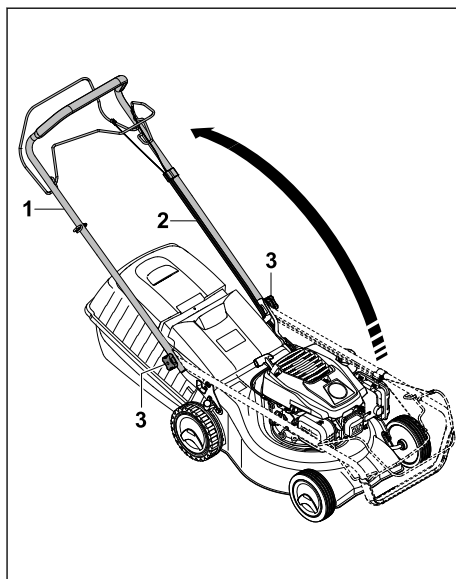

- ▶ Se serrati, allentare i dadi con impugnatura a stella (1).
- ▶ Aprire il manubrio (2) facendo attenzione che i cavi (3) non si incastrino.
- ▶ Serrare i dadi con impugnatura a stella (1). Il manubrio (2) è saldamente collegato al tosaerba.

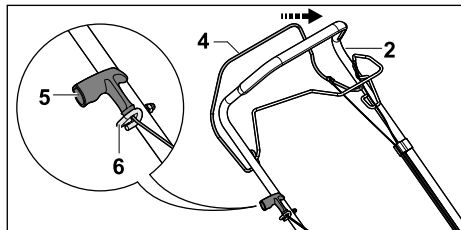

- ▶ Premere la staffa di innesto per operazione di taglio (4) verso il manubrio (2) e mantenerla premuta.
- ▶ Tirare la maniglia di avviamento (5) lentamente verso la guida cavo (6).
- ▶ Agganciare la maniglia di avviamento (5) nella guida cavo (6).
- ▶ Rilasciare la staffa di innesto per operazione di taglio (4).
- ▶ Ricollegare il cappuccio candela di accensione.

8.2 Chiusura del manubrio

Per un trasporto e rimessaggio a ingombro minimo è possibile chiudere il manubrio.

- ▶ Spegnere il motore.
- ▶ Staccare il cappuccio candela di accensione.
- ▶ Posizionare il tosaerba su una superficie piana.
- ▶ Premere la staffa di innesto per operazione di taglio verso il manubrio e mantenerla premuta.
- ▶ Sganciare la maniglia di avviamento dalla guida cavo e riportarla lentamente indietro verso il motore.
- ▶ Rilasciare la staffa di innesto per operazione di taglio.
- ▶ Tenere il manubrio e allentare i dadi con impugnatura a stella.
- ▶ Ripiegare in avanti il manubrio.

9 Avviare e arrestare il motore

9.1 Avviamento del motore

- ▶ Posizionare il tosaerba su una superficie piana.

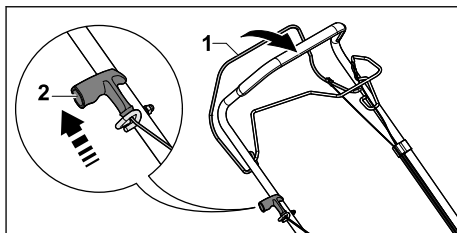

- ▶ Premere la staffa di innesto per operazione di taglio (1) verso il manubrio con la mano sinistra e mantenerla premuta.
- ▶ Estrarre lentamente la maniglia di avviamento (2) con la mano destra fino ad avvertire una resistenza.
- ▶ Estrarre e riportare velocemente indietro la maniglia di avviamento (2) fino ad accendere il motore.
- ▶ Se il motore non si avvia: attenersi alle istruzioni per l'uso del motore.

9.2 Spegnimento del motore

- ▶ Posizionare il tosaerba su una superficie piana.
- ▶ Rilasciare la staffa di innesto per operazione di taglio. Il motore si spegne.
- ▶ Lasciare la posizione utente.

10 Controllo del tosaerba

10.1 Controllo lama

- ▶ Spegnere il motore.
- ▶ Staccare il cappuccio candela di accensione.
- ▶ Ribaltare il tosaerba,  15.1.

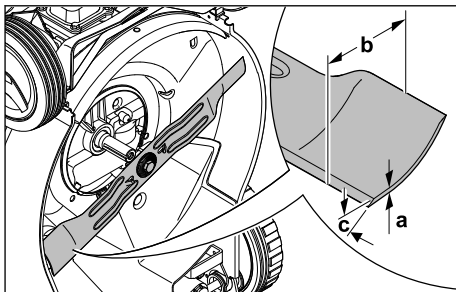

- ▶ Eseguire le seguenti misurazioni:
 - Spessore a
 - Larghezza b
 - Angolo di affilatura c
- ▶ Se lo spessore minimo e la larghezza minima sono inferiori ai limiti prescritti, sostituire la lama,  19.2.

- ▶ Se l'angolo di affilatura non è conforme a quanto prescritto, affilare la lama,  19.2.
- ▶ In caso di dubbi, rivolgersi a un rivenditore specializzato STIHL.

10.2 Controllo degli elementi di comando

Staffa di innesto per operazione di taglio e staffa di innesto per trazione

- ▶ Spegnerne il motore.
- ▶ Tirare la staffa di innesto per operazione di taglio e la staffa di innesto per trazione completamente in direzione del manubrio e rilasciarle.
- ▶ Qualora la staffa di innesto per operazione di taglio o la staffa di innesto per trazione non fosse scorrevole oppure non tornasse spontaneamente nella posizione iniziale, non utilizzare il tosaerba e rivolgersi a un rivenditore specializzato STIHL.
La staffa di innesto per operazione di taglio o la staffa di innesto per trazione è difettosa.

11 Lavoro con il tosaerba

11.1 Impugnatura e guida del tosaerba

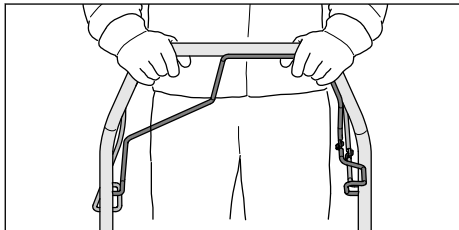

- ▶ Mantenere il manubrio con entrambe le mani in modo che i pollici avvolgano il manubrio.

11.2 Regolazione dell'altezza di taglio

È possibile impostare 7 altezze di taglio:

- 30 mm = posizione 1
- 40 mm = posizione 2
- 50 mm = posizione 3
- 55 mm = posizione 4
- 65 mm = posizione 5
- 70 mm = posizione 6
- 80 mm = posizione 7

Le posizioni sono indicate sul tosaerba.

Regolazione dell'altezza di taglio

- ▶ Spegnerne il motore.
La lama non deve girare.

- ▶ Posizionare il tosaerba su una superficie piana.

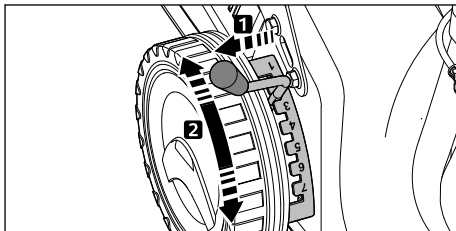

- ▶ Estrarre la leva (1) dalla scanalatura e disporla nella posizione desiderata.

11.3 Inserimento e disinserimento della trazione

11.3.1 Inserimento della trazione

- ▶ Posizionare il tosaerba su una superficie piana.
- ▶ Avviare il motore.

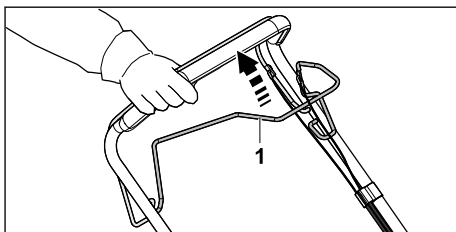

- ▶ Tirare completamente la staffa di innesto per trazione (1) in direzione del manubrio e tenerla in modo che il pollice avvolga il manubrio. Il tosaerba inizia a muoversi.

11.3.2 Disinserimento della trazione

- ▶ Rilasciare la staffa di innesto per trazione.
- ▶ Attendere che il tosaerba si arresti.

11.4 Taglio dell'erba



- ▶ Se si lavora con la trazione inserita, spingere il tosaerba in avanti in maniera controllata.
- ▶ Se si lavora con la trazione disinserita, spingere il tosaerba in avanti lentamente e in modo controllato.

11.5 Svuotamento del cesto raccolta erba

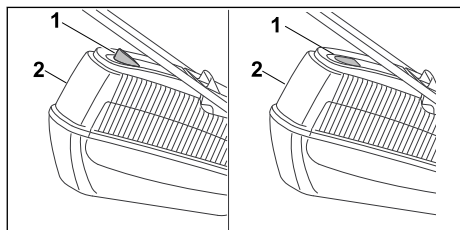

La corrente d'aria generata dalla lama innalza l'indicatore livello di riempimento (1). Se il cesto di raccolta erba è pieno, la corrente d'aria viene bloccata. Se la corrente d'aria è troppo bassa, l'indicatore livello di riempimento (1) torna in posizione di riposo. Significa che è necessario svuotare il cesto raccolta erba (2).

Il funzionamento illimitato dell'indicatore livello di riempimento (1) è garantito solo con corrente d'aria ottimale. Gli agenti esterni, come erba bagnata, folta o troppo alta, livelli di taglio bassi, sporcizia o latro possono influire sulla corrente

d'aria e sul funzionamento dell'indicatore livello di riempimento (1).

- ▶ Se l'indicatore livello di riempimento (1) torna in posizione di riposo: svuotare il cesto raccolta erba (2).
- ▶ Spegnerne il motore.
- ▶ Sganciare il cesto raccolta erba (2).

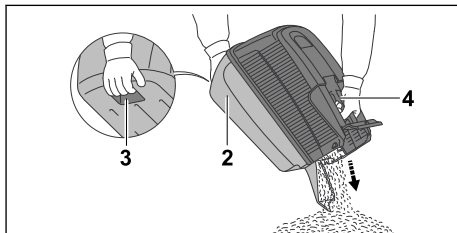

- ▶ Con l'altra mano, afferrare il cesto raccolta erba (2) dall'impugnatura (4) e trattenerlo dall'impugnatura posteriore (3).
- ▶ Svuotare il cesto raccolta erba (2).
- ▶ Agganciare il cesto raccolta erba (2).

12 Dopo il lavoro

12.1 Dopo il lavoro

- ▶ Spegnerne il motore.
- ▶ Se il tosaerba è bagnato: lasciarlo asciugare.
- ▶ Pulirlo.

13 Trasporto

13.1 Trasporto del tosaerba

- ▶ Spegnerne il motore.
La lama non deve girare.
- ▶ Staccare il cappuccio candela di accensione.

Spinta del tosaerba

- ▶ Spingere il tosaerba in avanti lentamente e in modo controllato.

Trasporto del tosaerba

- ▶ Indossare guanti da lavoro in materiale resistente.
- ▶ Sganciare il cesto raccolta erba.

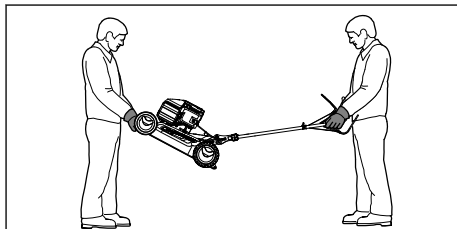

- ▶ Se il tosaerba viene spostato con il manubrio aperto:
 - ▶ Una persona deve afferrare il tosaerba con entrambe le mani dalla scocca anteriore e una seconda persona deve afferrare con entrambe le mani il manubrio.
 - ▶ Sollevare e trasportare il tosaerba con l'aiuto di una seconda persona.

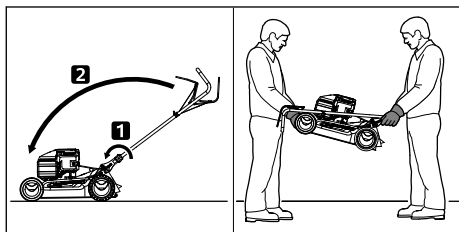

- ▶ Se il tosaerba viene spostato con il manubrio chiuso:
 - ▶ Chiudere il manubrio.
 - ▶ Una persona deve afferrare il tosaerba con entrambe le mani dalla scocca anteriore e una seconda persona deve afferrare con entrambe le mani il manubrio.
 - ▶ Sollevare e trasportare il tosaerba con l'aiuto di una seconda persona.

Trasporto del tosaerba su un veicolo

- ▶ Fissare il tosaerba in posizione verticale in modo che non possa ribaltarsi e muoversi.

14 Conservazione

14.1 Conservazione del tosaerba

- ▶ Spegner il motore e lasciarlo raffreddare.
- ▶ Staccare il cappuccio candela di accensione.
- ▶ Conservare il tosaerba in modo che siano soddisfatte le seguenti condizioni:

- Il tosaerba si trova fuori dalla portata dei bambini.
- Il tosaerba è pulito e asciutto.
- Il tosaerba non può ribaltarsi.
- Il tosaerba non può scivolare.

Se il tosaerba resta inutilizzato per oltre 3 mesi:

- ▶ Consumare tutto il carburante nel serbatoio.
- ▶ Fare pulire il serbatoio carburante da un rivenditore specializzato STIHL.
- ▶ Cambiare l'olio motore come indicato nelle istruzioni per l'uso del motore.
- ▶ Svitare la candela di accensione.

! AVVERTENZA

- Quando si estrae la maniglia di avviamento con il cappuccio della candela di accensione scollegato, è possibile che fuoriescano delle scintille. Le scintille possono provocare incendi o esplosioni in un ambiente altamente infiammabile o esplosivo. Ciò potrebbe causare lesioni personali gravi o mortali e danni materiali.

- ▶ Tenere il cappuccio della candela di accensione lontano dall'apertura della candela.
- ▶ Estrarre e riportare indietro più volte la maniglia di avviamento.
- ▶ Avvitare le candele di accensione e serrarle.

15 Pulizia

15.1 Ribaltamento del tosaerba

- ▶ Consumare tutto il carburante nel serbatoio. Il motore si spegne.
- ▶ Posizionare il tosaerba su una superficie piana.
- ▶ Sganciare il cesto raccolta erba.
- ▶ Impostare l'altezza di taglio in posizione 1,  11.2.
- ▶ Sganciare la maniglia di avviamento dalla guida cavo.

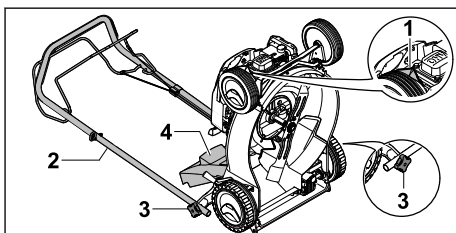

- ▶ Rimuovere il cappuccio della candela di accensione (1).
- ▶ Tenere il manubrio (2) e allentare i dadi con impugnatura a stella (3).
- ▶ Posizionare il manubrio (2) all'indietro.
- ▶ Aprire e tenere aperto lo sportello deflettore (4).
- ▶ Portare il tosaerba all'indietro.

15.2 Pulizia tosaerba

- ▶ Spegner il motore.
- ▶ Lasciare raffreddare il tosaerba.
- ▶ Staccare il cappuccio candela di accensione.
- ▶ Pulire il tosaerba con un panno umido.
- ▶ Pulire le aperture di areazione con un pennello.
- ▶ Ribaltare il tosaerba.

- Pulire la zona attorno alla lama e la lama con un bastoncino di legno, una spazzola morbida o un panno umido.

16 Manutenzione

16.1 Intervalli di manutenzione

Gli intervalli di manutenzione dipendono dalle condizioni ambientali e di lavoro. STIHL consiglia i seguenti intervalli di manutenzione:

Motore

- Provvedere alla manutenzione del motore come indicato nelle istruzioni per l'uso del motore.

Tosaerba

- Far controllare il tosaerba annualmente da un rivenditore specializzato STIHL.

16.2 Montaggio e smontaggio della lama

16.2.1 Smontaggio della lama

- Spegner il motore.
- Staccare il cappuccio candela di accensione.
- Ribaltare il tosaerba.

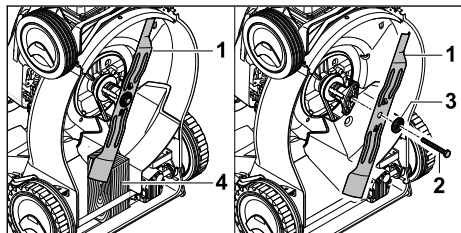

- Bloccare la lama (1) con un pezzo di legno (4).
- Svitare la vite (2) e rimuoverla insieme alla rondella (3).
- Rimuovere la lama (1).
- Smaltire vite (2) e rondella (3).
Per il montaggio della lama (1) utilizzare una vite e una rondella nuove.

16.2.2 Montaggio della lama

- Spegner il motore.
- Staccare il cappuccio candela di accensione.
- Ribaltare il tosaerba.

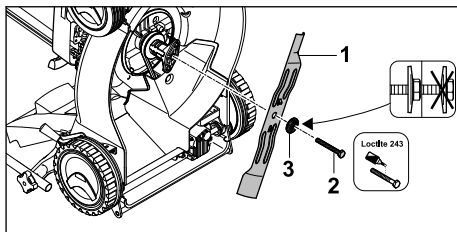

- Posare la nuova rondella (3) sulla nuova vite (2).
- Applicare del fissante per viti Loctite 243 sulla filettatura della vite (2).
- Montare la lama (1) in modo che le sporgenze sulla superficie di appoggio si innestino nelle scanalature (1) della lama.
- Avvitare la vite (2) insieme alla rondella (3).

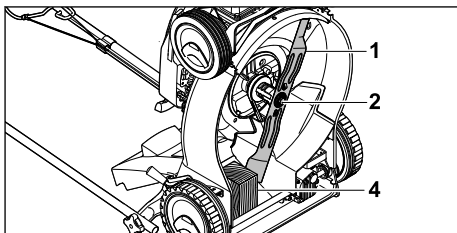

- Bloccare la lama (1) con un pezzo di legno (4).
- Serrare la vite (2) a 65 Nm.

16.3 Equilibratura e affilatura della lama

La corretta affilatura ed equilibratura della lama richiede molta pratica.

STIHL consiglia di fare affilare ed equilibrare la lama da un rivenditore specializzato STIHL.



AVVERTENZA

- I taglienti della lama sono molto affilati. L'utente potrebbe tagliarsi.
 - Indossare guanti da lavoro in materiale resistente.
- Spegner il motore.
- Staccare il cappuccio candela di accensione.
- Ribaltare il tosaerba.
- Smontare la lama.
- Affilare la lama. Durante tale operazione, attenersi all'angolo di affilatura e raffreddare la lama,  19.2.
Durante l'affilatura la lama non deve colorarsi di blu.
- Montare la lama.

- ▶ In caso di dubbi, rivolgersi a un rivenditore specializzato STIHL.

- ▶ Se il tosaerba o la lama sono danneggiati, non utilizzare il tosaerba o la lama e rivolgersi a un rivenditore specializzato STIHL.
- ▶ Se le targhette di avvertimento sono illeggibili o danneggiate, farle sostituire da un rivenditore specializzato STIHL.

17 Riparazione

17.1 Riparazione del tosaerba

L'utente non deve effettuare da solo la riparazione del tosaerba e della lama.

18 Eliminazione dei guasti

18.1 Eliminazione di guasti del tosaerba

Guasto	Causa	Rimedio
Non è possibile avviare il motore.	La staffa di innesto per operazione di taglio non è premuta.	▶ Avviare il motore come descritto nelle presenti istruzioni per l'uso.
	Il serbatoio carburante è vuoto.	▶ Rifornire il tosaerba.
	Il condotto carburante è intasato.	▶ Rivolgersi a un rivenditore specializzato STIHL.
	Nel serbatoio è presente carburante vecchio, sporco o di qualità scarsa.	▶ Usare carburante di marca, di recente produzione e senza piombo.
	Il filtro dell'aria è sporco.	▶ Rivolgersi a un rivenditore specializzato STIHL.
	Il cappuccio candela di accensione è staccato dalla candela di accensione oppure il cavo di accensione è fissato al connettore in maniera errata.	▶ Collegare il cappuccio candela di accensione. ▶ Controllare il collegamento tra cavo di accensione e cappuccio.
	La candela di accensione è imbrattata, danneggiata oppure la distanza elettrodi errata.	▶ Pulire o sostituire la candela di accensione. ▶ Registrare la distanza degli elettrodi.
	La resistenza sulla lama è troppo elevata.	▶ Impostare un'altezza di taglio maggiore. ▶ Avviare il motore nell'erba bassa.
Il motore si avvia con difficoltà o la potenza del motore diminuisce.	La scocca del tosaerba è intasata.	Pulire il tosaerba.
	L'altezza di taglio è registrata troppo bassa oppure la velocità di avanzamento è troppo elevata.	Adattare l'altezza di taglio o tagliare l'erba lentamente.
	C'è acqua nel serbatoio carburante o nel carburatore oppure il carburatore è intasato.	Svuotare il serbatoio carburante, pulire il condotto carburante e il carburatore.
	Il serbatoio carburante è sporco.	Rivolgersi a un rivenditore specializzato STIHL.
	Il filtro dell'aria è sporco.	Rivolgersi a un rivenditore specializzato STIHL.
	La candela di accensione è incrostata.	Pulire o sostituire la candela di accensione.
Il motore si surriscalda.	Il livello dell'olio motore è troppo basso.	Rabboccare o sostituire l'olio motore come descritto nelle istruzioni per l'uso del motore.
	Le alette di raffreddamento sono imbrattate.	Pulire il tosaerba.

Guasto	Causa	Rimedio
Il tosaerba vibra forte.	La lama è danneggiata.	Sostituire la lama.
	La lama non è montata correttamente.	Montare la lama.
L'erba non viene tagliata in modo pulito.	La lama non è affilata o è usurata.	Affilare la lama oppure sostituirla.

19 Dati tecnici

19.1 Tosaerba STIHL RM 248.2 T, RM 253.2 T

Modello motore:

- RM 248.2 T: STIHL EVC 200
- RM 253.2 T: STIHL EVC 200

Cilindrata:

- RM 248.2 T: 139 cm³
- RM 253.2 T: 139 cm³

Potenza:

- RM 248.2 T: 2,1 kW (2,8 CV) a 2.800 giri/min
- RM 253.2 T: 2,1 kW (2,8 CV) a 2.800 giri/min

Numero di giri:

- RM 248.2 T: 2.800 giri/min
- RM 253.2 T: 2.800 giri/min

- Capacità massima del serbatoio carburante: 900 cm³ (0,9 l)

Peso:

- RM 248.2 T: 28 kg
- RM 253.2 T: 29 kg

- Capacità massima del cesto raccolta erba: 55 l

Larghezza di taglio:

- RM 248.2 T: 46 cm
- RM 253.2 T: 51 cm

19.2 Lama

- Spessore minimo a: 2,0 mm
- Larghezza minima b: 55 mm
- Angolo di affilatura c: 30°

19.3 Valori acustici e vibratorii

RM 248.2 T

Il valore K per il livello di pressione acustica è pari a 2 dB(A). Il valore K per il livello di potenza sonora garantito è pari a 1,2 dB(A). Il valore K per i valori vibratorii è pari a 1,40 m/s².

- Livello di pressione acustica L_{pA} misurato ai sensi della norma EN ISO 5395-2: 80 dB(A)

- Livello di potenza sonora garantito L_{WAq} misurato ai sensi della direttiva 2000/14/EC / S.I. 2001/1701: 94 dB(A)

- Valore vibratorio a_{hv} manubrio, misurato ai sensi della norma EN ISO 5395-2: 2,80 m/s²

RM 253.2 T

Il valore K per il livello di pressione acustica è pari a 2 dB(A). Il valore K per il livello di potenza sonora garantito è pari a 1,4 dB(A). Il valore K per il valore vibratorio è pari a 2,2 m/s².

- Livello di pressione acustica L_{pA} misurato ai sensi della norma EN ISO 5395-2: 84 dB(A)
- Livello di potenza sonora garantito L_{WAq} misurato ai sensi della direttiva 2000/14/EC / S.I. 2001/1701: 97 dB(A)
- Valore vibratorio a_{hv} manubrio, misurato ai sensi della norma EN ISO 5395-2: 5,50 m/s²

Informazioni sull'osservanza della direttiva 2002/44/EC Vibrazione per il datore di lavoro e S.I. 2005/1093 sono disponibili all'indirizzo www.stihl.com/vib.

19.4 REACH

REACH indica una direttiva CE per la registrazione, la classificazione e l'omologazione dei prodotti chimici.

Per informazioni sull'adempimento della direttiva REACH ved. www.stihl.com/reach.

20 Ricambi e accessori

20.1 Ricambi e accessori

STIHL  Questi simboli contrassegnano i ricambi originali STIHL e gli accessori originali STIHL.

STIHL raccomanda l'uso di ricambi originali STIHL e accessori originali STIHL.

I ricambi e gli accessori di altri fabbricanti non possono essere controllati da STIHL in merito ad affidabilità, sicurezza e idoneità nonostante le attuali osservazioni del mercato, pertanto STIHL

non può garantire nulla in merito all'uso di tali prodotti.

I ricambi originali STIHL e gli accessori originali STIHL sono disponibili presso i rivenditori STIHL.

20.2 Ricambi importanti

La ditta STIHL declina ogni responsabilità per danni a cose e persone causati dall'utilizzo di componenti o ricambi non autorizzati.

- Lama RM 248 T: 6350 702 0103
- Lama RM 253 T: 6371 702 0102
- Vite di fissaggio lama: 9008 319 9028
- Rondella: 0000 702 6600

21 Smaltimento

21.1 Smaltimento del tosaerba

Informazioni sullo smaltimento sono disponibili presso l'amministrazione locale o presso un rivenditore STIHL.

Uno smaltimento non appropriato può danneggiare la salute e inquinare l'ambiente.

- ▶ Conferire i prodotti STIHL, imballaggio compreso, in conformità alle norme locali, in un apposito centro di raccolta per il riciclaggio.
- ▶ Non smaltire con i rifiuti domestici.

22 Dichiarazione di conformità UE

22.1 Tosaerba STIHL RM 248.2 T, RM 253.2 T

STIHL Tirol GmbH
Hans Peter Stihl-Straße 5
6336 Langkampfen

Austria

dichiara sotto la propria esclusiva responsabilità che

- Articolo: Tosaerba
- Marchio di fabbrica: STIHL
- Modello: RM 248.2 T, 253.2 T
- Larghezza di taglio:
 - RM 248.2 T: 46 cm
 - RM 253.2 T: 51 cm
- N. di serie:
 - RM 248.2 T: 6350
 - RM 253.2 T: 6371

è conforme alle disposizioni pertinenti delle direttive 2000/14/EC, 2006/42/EC, 2014/30/EU e 2011/65/EU ed è stato progettato e fabbricato conformemente alle versioni delle norme vigenti:

EN ISO 5395-1, EN ISO 5395-2 e EN ISO 14982.

Ufficio interessato menzionato:
TÜV Rheinland LGA Products GmbH
Tillystraße 2
90431 Norimberga, DE

La determinazione del livello di potenza sonora misurato e garantito è stata eseguita ai sensi della direttiva 2000/14/EC, allegato VIII.

- Livello di potenza sonora misurato
RM 248.2 T: 93,2 dB(A)
- Livello di potenza sonora garantito LWAd
RM 248.2 T: 94 dB(A)
- Livello di potenza sonora misurato
RM 253.2 T: 96,0 dB(A)
- Livello di potenza sonora garantito LWAd
RM 253.2 T: 97 dB(A)

La documentazione tecnica è conservata presso STIHL Tirol GmbH.

L'anno di costruzione e il numero di macchina sono indicati sul tosaerba.

Langkampfen, 02.07.2021

STIHL Tirol GmbH

per 

Matthias Fleischer, Direttore Ricerca e Sviluppo

per 

Sven Zimmermann, capo dipartimento qualità

23 Indirizzi

23.1 STIHL Amministrazione generale

ANDREAS STIHL AG & Co. KG
Postfach 1771
D-71307 Waiblingen

23.2 Società di vendita STIHL

GERMANIA

STIHL Vertriebszentrale AG & Co. KG
Robert-Bosch-Straße 13
64807 Dieburg
Telefono: +49 6071 3055358

AUSTRIA

STIHL Ges.m.b.H.

Fachmarktstraße 7
2334 Vösendorf
Telefona: +43 1 86596370

SVIZZERA

STIHL Vertriebs AG
Isenrietstraße 4
8617 Mönchaltorf
Telefona: +41 44 9493030

REPUBBLICA CECA

Andreas STIHL, spol. s r.o.
Chrlická 753
664 42 Modřice

23.3 Importatori STIHL

BOSNIA ERZEGOVINA

UNIKOMERC d. o. o.
Bišće polje bb
88000 Mostar
Telefona: +387 36 352560
Fax: +387 36 350536

CROAZIA

UNIKOMERC - UVOZ d.o.o.
Sjedište:
Amruševa 10, 10000 Zagreb
Prodaja:
Ulica Kneza Ljudevita Posavskog 56, 10410
Velika Gorica
Telefona: +385 1 6370010
Fax: +385 1 6221569

TURCHIA

SADAL TARIM MAKİNELERİ DIŞ TİCARET A.Ş.
Hürriyet Mahallesi Manas Caddesi No.1
35473 Menderes, İzmir
Telefona: +90 232 210 32 32
Fax: +90 232 210 32 33

Inhoudsopgave

1	Voorwoord.....	72
2	Informatie met betrekking tot deze handleiding.....	72
3	Overzicht.....	73
4	Veiligheidsinstructies.....	74
5	Grasmaaier bedrijfsklaar maken.....	79
6	Grasmaaier in elkaar zetten.....	80
7	Grasmaaier bijtanken.....	81
8	Grasmaaier voor de gebruiker instellen....	81
9	Motor starten en afzetten.....	82
10	Grasmaaier controleren.....	82

11	Met de grasmaaier werken.....	83
12	Na de werkzaamheden.....	84
13	Vervoeren.....	84
14	Opslaan.....	85
15	Reinigen.....	85
16	Onderhoud.....	85
17	Repareren.....	86
18	Storingen opheffen.....	87
19	Technische gegevens.....	87
20	Onderdelen en toebehoren.....	88
21	Milieuverantwoord afvoeren.....	88
22	EU-conformiteitsverklaring.....	89
23	UKCA-conformiteitsverklaring.....	89

1 Voorwoord

Geachte cliënt(e),

Wij zijn blij dat u hebt gekozen voor STIHL. Wij ontwikkelen en produceren onze producten in topkwaliteit in overeenstemming met de behoeften van onze klanten. Zo ontstaan producten met een hoge betrouwbaarheid, ook bij extreme belasting.

STIHL staat ook voor service met topkwaliteit. Onze dealers staan garant voor deskundig advies en instructie alsmede een uitgebreide technische begeleiding.

STIHL kiest uitdrukkelijk voor een duurzame en verantwoordelijke omgang met de natuur. Deze gebruiksaanwijzing is voor u bedoeld als ondersteuning om uw STIHL-product gedurende een lange levensduur veilig en milieuvriendelijk te gebruiken.

Wij danken u voor uw vertrouwen in ons en wensen u veel plezier met uw STIHL product.



Dr. Nikolas Stihl

BELANGRIJK! VOOR GEBRUIK GOED DOORLEZEN EN BEWAREN.

2 Informatie met betrekking tot deze handleiding

2.1 Geldende documenten

Deze gebruiksaanwijzing is een originele gebruiksaanwijzing van de fabrikant in de zin van de EG-richtlijn 2006/42/EC.

De lokale veiligheidsvoorschriften zijn van kracht.

- ▶ Lees naast deze gebruiksaanwijzing de volgende documenten, zorg dat u alles begrijpt en bewaar ze:
 - Gebruiksaanwijzing motor
STIHL EVC 200.3

2.2 Aanduiding van de waarschuwingen in de tekst



GEVAAR

- De aanwijzing duidt op gevaren die leiden tot ernstig letsel of zelfs tot de dood.
 - ▶ De genoemde maatregelen kunnen ernstig letsel of de dood voorkomen.



WAARSCHUWING

- De aanwijzing duidt op gevaren die **kunnen** leiden tot ernstig letsel of zelfs tot de dood.
 - ▶ De genoemde maatregelen kunnen ernstig letsel of de dood voorkomen.

LET OP

- De aanwijzing duidt op gevaren die kunnen leiden tot materiële schade.
 - ▶ De genoemde maatregelen kunnen materiële schade voorkomen.

2.3 Symbolen in de tekst



Dit symbool verwijst naar een hoofdstuk in deze handleiding.

3 Overzicht

3.1 Grasmaaier

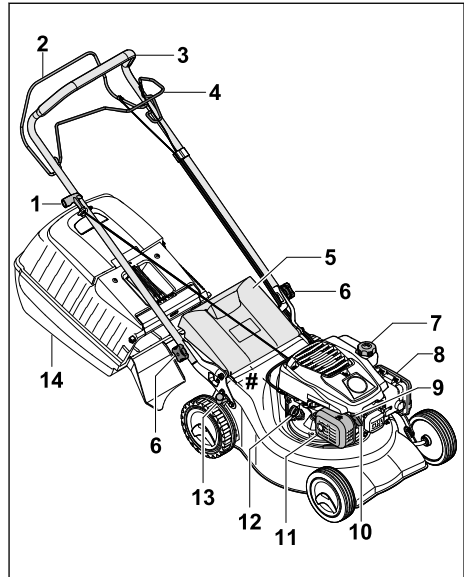

1 Starthandgreep

De starthandgreep dient voor het starten van de motor.

2 Schakelbeugel voor maaiwerk

De schakelbeugel voor maaiwerk dient voor het starten en uitzetten van de motor.

3 Duwstang

De duwstang dient voor het vasthouden, begeleiden en transporteren van de grasmaaier.

4 Schakelbeugel voor wielaandrijving

De schakelbeugel voor wielaandrijving schakelt de wielaandrijving in en uit.

5 Uitwerpklep

De uitwerpklep sluit het uitwerpkanaal af.

6 Stergreep

De stergreep klemt de duwstang aan de grasmaaier vast.

7 Brandstoftankdop

De brandstoftankdop sluit de opening voor het bijvullen van de benzine af.

8 Filterdeksel

Het filterdeksel dekt het luchtfilter af.

9 Bougie

De bougie ontsteekt het brandstof-luchtmengsel in de motor.

10 Bougiestekker

De bougiestekker verbindt de ontstekingska-
bel met de bougie.

11 Geluiddemper

De geluiddemper vermindert de geluidsemis-
sie van de grasmaaier.

12 Motoroliedop

De motoroliedop sluit de opening voor het bij-
vullen van de motorolie af.

13 Hendel

De hendel dient voor het instellen van de snij-
hoogte.

14 Grasopvangbox

De grasopvangbox vangt het gemaaid gras
op.

Typeplaatje met machinenummer**3.2 Pictogrammen**

De pictogrammen kunnen op de grasmaaier
staan en betekenen het volgende:



Gegarandeerd geluidsniveau volgens
richtlijn 2000/14/EC in dB(A) om
geluidsemisies van producten verge-
lijikbaar te maken.



Dit pictogram duidt de brandstoftank-
dop aan.



Dit pictogram duidt de motoroliedop
aan.



Motor starten/uitzetten.



Schakel de wielaandrijving in.

4 Veiligheidsinstructies**4.1 Waarschuwpictogrammen**

De waarschuwpictogrammen op de gras-
maaier betekenen het volgende:



Neem de veiligheidsinstructies en bij-
behorende maatregelen in acht.



Lees de gebruiksaanwijzing, zorg dat u
alles begrijpt en bewaar hem.



Neem de veiligheidsinstructies aan-
gaande omhoog geslingerde voorwer-
pen en de bijbehorende maatregelen in
acht.



Raak het draaiende mes niet aan.



Neem de bougiestekker los tijdens
transport, opslag, onderhoud en repa-
raties.



Neem de veiligheidsafstand in acht.

4.2 Reglementair gebruik

De grasmaaier STIHL RM 248 T of RM 253 T is
bedoeld voor het maaien van gras.

▲ WAARSCHUWING

- Als de grasmaaier niet volgens de regels
wordt gebruikt, kunnen personen ernstig of
dodelijk letsel oplopen en kan er materiële
schade ontstaan.
 - ▶ Gebruik de grasmaaier zoals in deze
gebruiksaanwijzing en in de gebruiksaan-
wijzing van de motor beschreven staat.

4.3 Vereisten aan de gebruiker**▲ WAARSCHUWING**

- Niet-geïnstreeerde gebruikers kunnen de
gevaren van de grasmaaier niet herkennen of
inschatten. De gebruiker of andere personen
kunnen ernstig of dodelijk letsel oplopen.
 - ▶ Lees de gebruiksaanwijzing, zorg
dat u alles begrijpt en bewaar hem.
- ▶ Als de grasmaaier aan een andere persoon
wordt doorgegeven: geef de gebruiksaan-
wijzing van de grasmaaier en de motor
mee.
- ▶ Zorg ervoor dat de gebruiker aan de vol-
gende vereisten voldoet:
 - De gebruiker is uitgerust.
 - De gebruiker is lichamelijk, zintuigelijk
en geestelijk in staat om de grasmaaier
te bedienen en ermee te werken. Als de
gebruiker met lichamelijke, zintuigelijke
of geestelijke beperkingen daartoe in
staat is, mag de gebruiker er alleen
onder toezicht of na instructie door een
verantwoordelijke persoon mee werken.
 - De gebruiker kan de gevaren van de
grasmaaier herkennen en inschatten.
 - De gebruiker is zich ervan bewust dat
hij aansprakelijk is voor ongevallen en
voor materiële schade.

- De gebruiker is meerderjarig of de gebruiker wordt conform nationale regelgeving onder toezicht voor een beroep opgeleid.
- De gebruiker heeft instructie gekregen van een STIHL vakhandelaar of een deskundige persoon, voordat hij voor het eerst met de grasmaaier gaat werken.
- De gebruiker is niet onder invloed van alcohol, medicijnen of drugs.
- ▶ Als er onduidelijkheid bestaat: neem contact op met een STIHL vakhandelaar.

4.4 Kleding en uitrusting

▲ WAARSCHUWING

- Tijdens het werken kunnen er voorwerpen met grote snelheid omhoog worden geslingerd. De gebruiker kan letsel oplopen.
 - ▶ Draag een lange broek van stevig materiaal.
- Tijdens het werken ontstaat lawaai. Lawaai kan het gehoor beschadigen.
 - ▶ Draag gehoorbescherming.
- Tijdens het werken kan er stof opstuiven. Ingeademd stof kan de gezondheid schaden en allergische reacties veroorzaken.
 - ▶ Als er stof opstuift: draag een stofmasker.
- Ongeschikte kleding kan vast blijven zitten in hout, struikgewas en de grasmaaier. Gebruikers zonder geschikte kleding kunnen ernstig letsel oplopen.
 - ▶ Draag nauwsluitende kleding.
 - ▶ Doe sjaals en sieraden af.
- Tijdens het reinigen, onderhoud uitvoeren of transporteren kan de gebruiker in contact komen met het mes. De gebruiker kan letsel oplopen.
 - ▶ Draag werkhandschoenen van stevig materiaal.
 - ▶ Draag stevige, dichte schoenen met een stroeve zool.
- Gebruikers die ongeschikte schoenen dragen, kunnen uitglijden. De gebruiker kan letsel oplopen.
- Tijdens het slijpen van messen kunnen deeltjes worden weggeslingerd. De gebruiker kan letsel oplopen.
 - ▶ Draag een nauwsluitende veiligheidsbril. Geschikte veiligheidsbrillen zijn getest volgens de norm EN 166 of volgens nationale voorschriften en zijn met de bijbehorende aanduiding in de handel verkrijgbaar.
 - ▶ Draag werkhandschoenen van stevig materiaal.

4.5 Werkgebied en omgeving

▲ WAARSCHUWING

- Niet-betrokken personen, kinderen en dieren kunnen de gevaren van de grasmaaier en omhoog geslingerde voorwerpen niet herkennen en niet inschatten. Niet-betrokken personen, kinderen en dieren kunnen ernstig letsel oplopen en er kan materiële schade ontstaan.
 - ▶ Houd niet-betrokken personen, kinderen en dieren ver uit de buurt van het werkgebied.
- ▶ Houd afstand tot voorwerpen.
- ▶ Laat de grasmaaier niet zonder toezicht staan.
- ▶ Zorg ervoor dat kinderen niet met de grasmaaier kunnen spelen.
- Wanneer de motor draait, komen er hete uitlaatgassen uit de geluiddemper. Hete uitlaatgassen kunnen licht ontvlambare materialen doen ontbranden en brand veroorzaken.
 - ▶ Houd de straal uitlaatgassen uit de buurt van licht ontvlambare materialen.



4.6 Veilige staat

4.6.1 Grasmaaier

De grasmaaier verkeert in een veilige toestand, als aan de volgende voorwaarden is voldaan:

- De grasmaaier is onbeschadigd.
- Er komt geen benzine uit de grasmaaier.
- De brandstoftankdop is afgesloten.
- Er komt geen motorolie uit de grasmaaier.
- De motoroliedop is afgesloten.
- De grasmaaier is schoon.
- De bedieningsorganen werken en zijn niet gewijzigd.
- Als er wordt gemaaid en het gemaaid gras in de grasopvangbox moet worden opgevangen: de grasopvangbox is correct ingehaakt.
- Als er wordt gemaaid en het gemaaid gras aan de achterkant moet worden uitgeworpen: de grasopvangbox is losgehaakt en de uitwerpklep is gesloten.
- Het mes is correct gemonteerd.
- Er is een origineel STIHL accessoire voor deze grasmaaier gemonteerd.
- De accessoires zijn correct gemonteerd.
- Veerbelaste mechanismen zijn onbeschadigde en werken.
- Bij het loslaten van de schakelbeugel voor maaierwerk slaat de motor af.



▲ WAARSCHUWING

- In een niet-veilige toestand kunnen onderdelen niet meer naar behoren functioneren, kunnen veiligheidsvoorzieningen buiten werking worden gezet en kan er brandstof ontsnappen. Personen kunnen ernstig of dodelijk letsel oplopen.
 - ▶ Werk met een onbeschadigde grasmaaier.
 - ▶ Als er benzine uit de grasmaaier komt: werk niet met de grasmaaier en neem contact op met een STIHL vakhandelaar.
 - ▶ Sluit de brandstoftankdop.
 - ▶ Als er motorolie uit de grasmaaier komt: werk niet met de grasmaaier en neem contact op met een STIHL vakhandelaar.
 - ▶ Sluit de motoroliedop.
 - ▶ Als de grasmaaier vuil is: reinig de grasmaaier.
 - ▶ Manipuleer de grasmaaier en de veiligheidssystemen ervan niet.
 - ▶ Voer geen manipulaties op de grasmaaier uit waardoor het vermogen of het toerental van de motor verandert.
 - ▶ Als de bedieningsorganen niet werken: niet met de grasmaaier werken.
 - ▶ Veerbelaste mechanismen kunnen opgeslagen energie afgeven.
 - ▶ Als er wordt gemaaid en het gemaaid gras in de grasopvangbox moet worden opgevangen: haak de grasopvangbox vast zoals in deze gebruiksaanwijzing beschreven staat.
 - ▶ Monteer originele STIHL accessoires voor deze grasmaaier.
 - ▶ Monteer het mes zoals in deze gebruiksaanwijzing beschreven staat.
 - ▶ Monteer accessoires zoals in deze gebruiksaanwijzing of in de gebruiksaanwijzing van het accessoire beschreven staat.
 - ▶ Steek geen voorwerpen in de openingen van de grasmaaier.
 - ▶ Vervang versleten of beschadigde waarschuwingsstickers.
 - ▶ Als er onduidelijkheid bestaat: neem contact op met een STIHL vakhandelaar.

4.6.2 Mes

Het mes is veilig, als aan de volgende voorwaarden is voldaan:

- Het mes en de aanbouwdelen zijn onbeschadigd.
- Het mes is niet vervormd.
- Het mes is correct gemonteerd.
- Het mes is correct geslepen.
- Het mes heeft geen bramen.

- Het mes is correct gebalanceerd.
- De minimumdikte en de minimumbreedte van het mes zijn niet onderschreden,  19.2.
- De slijphoek is aangehouden,  19.2.

▲ WAARSCHUWING

- Als het mes niet in een veilige toestand verkeert, kunnen delen van het mes losraken en weggeslingerd worden. Personen kunnen ernstig letsel oplopen.
 - ▶ Werk met een onbeschadigd mes en onbeschadigde aanbouwdelen.
 - ▶ Monteer het mes op de juiste manier.
 - ▶ Slijp het mes op de juiste manier.
 - ▶ Als de minimumdikte of de minimumbreedte is onderschreden: vervang het mes.
 - ▶ Laat messen door een STIHL vakhandelaar uitbalanceren.
 - ▶ Als er onduidelijkheid bestaat: neem contact op met een STIHL vakhandelaar.

4.7 Brandstof en tanken

▲ WAARSCHUWING

- De brandstof die voor deze grasmaaier wordt gebruikt, is benzine. Benzine is zeer ontvlambaar. Als benzine in contact komt met open vuur of hete voorwerpen, kan de benzine brand of explosies veroorzaken. Personen kunnen ernstig of dodelijk letsel oplopen en er kan materiële schade ontstaan.
 - ▶ Bescherm benzine tegen hitte en vuur.
 - ▶ Mors geen benzine.
 - ▶ Als er benzine is gemorst: veeg de benzine met een doek op en probeer de motor pas te starten als alle onderdelen van de grasmaaier droog zijn.
 - ▶ Rook niet.
 - ▶ Tank niet in de buurt van vuur.
 - ▶ Schakel de motor voor het bijtanken uit en laat deze afkoelen.
 - ▶ Als de tank moet worden leeggemaakt: doe dit in de open lucht.
 - ▶ Start de motor minstens 3 m verwijderd van de plaats waar wordt getankt.
 - ▶ Sla de grasmaaier nooit op in een gebouw met benzine in de tank.
- Ingeademde benzinedampen kunnen mensen vergifigen.
 - ▶ Adem geen benzinedampen in.
 - ▶ Tank op een goed geventileerde plaats.
- Tijdens het werken wordt de grasmaaier warm. De benzine zet uit en in de brandstoftank kan overdruk ontstaan. Wanneer de brandstoftankdop wordt geopend, kan er benzine naar buiten spuiten. De naar buiten spui-

- tende benzine kan ontbranden. De gebruiker kan ernstig letsel oplopen.
- ▶ Laat eerst de grasmaaier afkoelen en open vervolgens de brandstoftankdop.
 - Kleding die in contact komt met benzine, is licht ontvlambaar. Personen kunnen ernstig of dodelijk letsel oplopen en er kan materiële schade ontstaan.
 - ▶ Als kleding in contact komt met benzine: verwissel de kleding.
 - Benzine is schadelijk voor het milieu.
 - ▶ Mors geen brandstof.
 - ▶ Voer benzine volgens de voorschriften en milieuvriendelijk af.
 - Als benzine met de huid of de ogen in contact komt, kunnen de huid of de ogen geïrriteerd raken.
 - ▶ Vermijd contact met benzine.
 - ▶ Als er contact met de huid heeft plaatsgevonden: was de betreffende plekken van de huid met veel water en zeep.
 - ▶ Als er contact met de ogen heeft plaatsgevonden: spoel de ogen minstens 15 minuten met veel water en raadpleeg een arts.
 - De ontsteking van de grasmaaier produceert vonken. Vonken kunnen ontsnappen en in een licht ontvlambare of explosieve omgeving brand of een explosie veroorzaken. Personen kunnen ernstig of dodelijk letsel oplopen en er kan materiële schade ontstaan.
 - ▶ Gebruik bougies die in de gebruiksaanwijzing van de motor worden beschreven.
 - ▶ Draai de bougie in en haal deze aan.
 - ▶ Druk de bougiestekker stevig aan.
 - Als voor de grasmaaier benzine is getankt die ongeschikt is voor de motor, kan de grasmaaier beschadigd raken.
 - ▶ Gebruik recente loodvrije merkbenzine.
 - ▶ Houd u aan de voorschriften in de gebruiksaanwijzing van de motor.
- ▶ Maai alleen bij goed zicht. Werk niet met de grasmaaier als de lichtomstandigheden en het zicht slecht zijn.
 - ▶ Bedien de grasmaaier alléén.
 - ▶ Pas op voor obstakels.
 - ▶ Kantel de grasmaaier niet.
 - ▶ Werk rechtop staand op de grond en zorg voor goed evenwicht.
 - ▶ Als er vermoeidheidsverschijnselen optreden: las een pauze in.
 - ▶ Als op een helling wordt gemaaid: maai dwars op de helling.
 - ▶ Werk niet op hellingen van meer dan 25° (46,6 %).
 - ▶ Gebruik de grasmaaier uiterst behoedzaam wanneer u in de buurt van hellingen, terreinkanten, sloten, vuilnishopen en dijken werkt.
 - ▶ Plan de werktijden zodanig dat hoge belasting gedurende langere tijd wordt voorkomen.
- Wanneer de motor draait, ontstaan er uitlaatgassen. Ingeademde uitlaatgassen kunnen mensen vergiftigen.
 - ▶ Adem geen uitlaatgassen in.
 - ▶ Werk op een goed geventileerde plaats met de grasmaaier.
 - ▶ Bij misselijkheid, hoofdpijn, zichtstoornissen, slecht horen of duizeligheid: stop met werken en raadpleeg een arts.
- Als de gebruiker gehoorbescherming draagt en de motor draait, kan de gebruiker geluiden beperkt waarnemen en inschatten.
 - ▶ Werk rustig en doordacht.
- De grasmaaier is voorzien van een motorstopvoorziening.
 - ▶ De motor en het mes worden bij het loslaten van de schakelbeugel binnen 3 seconden gestopt.
- De gebruiker kan zich aan het draaiende mes snijden. De gebruiker kan ernstig letsel oplopen.
 - ▶ Trek de bougiestekker los.



4.8 Werken

▲ WAARSCHUWING

- Als de gebruiker de motor niet op de juiste manier start, kan de gebruiker de controle over de grasmaaier verliezen. De gebruiker kan ernstig letsel oplopen.
 - ▶ Start de motor zoals in deze gebruiksaanwijzing beschreven staat.
 - De gebruiker kan in bepaalde omstandigheden niet meer geconcentreerd werken. De gebruiker kan struikelen, vallen en ernstig letsel oplopen.
 - ▶ Werk rustig en doordacht.
 - ▶ Raak het draaiende mes niet aan.
 - ▶ Als het mes door een voorwerp geblokkeerd is: Schakel de motor uit. Verwijder pas hierna het voorwerp.
- Als tijdens het werken zonder wielaandrijving wordt gewerkt, kan de wielaandrijving onbedoeld worden ingeschakeld en zet de grasmaaier zich in beweging. Personen kunnen ernstig letsel oplopen en er kan materiële schade ontstaan.

- ▶ Bedien de schakelbeugel voor wiel aandrijving alleen wanneer de wiel aandrijving moet worden ingeschakeld.
- Als de grasmaaier anders gaat werken of zich ongewoon gedraagt, verkeert de grasmaaier mogelijk in een niet-veilige toestand. Personen kunnen ernstig letsel oplopen en er kan materiële schade ontstaan.
 - ▶ Stop met werken en neem contact op met een STIHL vakhandelaar.
- Tijdens het werken kunnen op de grasmaaier vibraties ontstaan.
 - ▶ Draag werkhandschoenen.
 - ▶ Neem pauzes.
 - ▶ Als er tekenen van een verstoring van de doorbloeding optreden: raadpleeg een arts.
- Bekijk het maaivlak en let op obstakels. Als het mes tijdens het werken op een vreemd voorwerp stuit, kan het voorwerp of delen ervan met hoge snelheid omhoog worden geslingerd. Personen kunnen letsel oplopen en er kan beschadiging optreden.



- ▶ Verwijder vreemde voorwerpen zoals stenen, stokken, draden, speelgoed of andere zaken uit het werkgebied. Markeer verborgen voorwerpen die niet verwijderd kunnen worden.

- Wanneer de schakelbeugel voor maaierwerk wordt losgelaten, draait het mes nog korte tijd door. Personen kunnen ernstig letsel oplopen.
 - ▶ Wacht totdat het mes niet meer draait.
 - ▶ Haak de grasopvangbox pas los wanneer het mes niet meer draait.
- Als het mes op een hard voorwerp stuit, kunnen vonken ontstaan. Vonken kunnen in een licht ontvlambare omgeving brand veroorzaken. Personen kunnen ernstig of dodelijk letsel oplopen en er kan materiële schade ontstaan.
 - ▶ Werk niet in een licht ontvlambare omgeving.
- Als de grasmaaier op een hellend vlak wordt neergezet, kan deze onbedoeld naar beneden rollen. Personen kunnen letsel oplopen en er kan beschadiging optreden.
 - ▶ Laat de grasmaaier alleen los, als deze op een horizontaal vlak staat en niet vanzelf kan weggrollen.
- Als er voorwerpen aan de duwstang worden bevestigd, kan de grasmaaier door het extra gewicht kantelen. Personen kunnen letsel oplopen en er kan beschadiging optreden.
 - ▶ Bevestig geen voorwerpen aan de duwstang.

⚠ GEVAAR

- Als in de buurt van onder spanning staande leidingen wordt gewerkt, kan het mes met de onder spanning staande leidingen in contact komen en deze beschadigen. De gebruiker kan ernstig of dodelijk letsel oplopen.
 - ▶ Werk niet in de buurt van onder spanning staande leidingen.
- Als bij onweer wordt gewerkt, kan de gebruiker door de bliksem worden getroffen. De gebruiker kan ernstig of dodelijk letsel oplopen.
 - ▶ Als het onweert: niet werken.
- Als er bij regen wordt gewerkt, kan de gebruiker uitglijden. De gebruiker kan ernstig of dodelijk letsel oplopen.
 - ▶ Als het regent: niet werken.

4.9 Transporteren

⚠ WAARSCHUWING

- Bij het transport kan de grasmaaier omvallen of bewegen. Personen kunnen letsel oplopen en er kan beschadiging optreden.
 - ▶ Schakel de motor uit.



- ▶ Wacht totdat het mes niet meer draait.



- ▶ Trek de bougiestekker los.

- ▶ Zet de grasmaaier met spangordels, riemen of een net zodanig op een geschikt laadopervlak vast, dat deze niet kan omvallen en niet kan bewegen.
- Wanneer de motor uitgedraaid is, kunnen de geluiddemper en de motor nog heet zijn. De gebruiker kan bij het transport zich branden.
 - ▶ Duw de grasmaaier.
- De grasmaaier is zwaar. Als de gebruiker de grasmaaier alléén draagt, kan de gebruiker letsel oplopen.
 - ▶ Draag werkhandschoenen.
 - ▶ Draag de grasmaaier met twee personen.
- Tijdens het vervoer kan benzine weglekken en vuil en schade veroorzaken.
 - ▶ Duw de grasmaaier.
 - ▶ Vervoer het apparaat zonder benzine.

4.10 Opslag

▲ WAARSCHUWING

- Kinderen kunnen de gevaren van de grasmaaier niet herkennen en niet inschatten. Kinderen kunnen ernstig letsel oplopen.
 - ▶ Schakel de motor uit.
 - ▶ Sla de grasmaaier buiten bereik van kinderen op.
- Metalen onderdelen kunnen door vocht gaan corroderen. De grasmaaier kan beschadigd raken.
 - ▶ Sla de grasmaaier schoon en droog op.
- Als de grasmaaier op een hellend vlak wordt opgeslagen, kan deze onbedoeld naar beneden rollen. Personen kunnen letsel oplopen en kan beschadiging optreden.
 - ▶ Sla de grasmaaier uitsluitend op een vlakke ondergrond op.

4.11 Reiniging, onderhoud en reparatie

▲ WAARSCHUWING

- Als de motor tijdens het reinigen, onderhoud uitvoeren of repareren loopt, kunnen personen ernstig letsel oplopen en kan er materiële schade ontstaan.
 - ▶ Schakel de motor uit.



- ▶ Wacht totdat het mes niet meer draait.



- ▶ Trek de bougiestekker los.

- Als de motor tijdens het reinigen, onderhoud uitvoeren of repareren loopt, kan de wielaandrijving onbedoeld worden ingeschakeld. Personen kunnen ernstig letsel oplopen en er kan materiële schade ontstaan.
 - ▶ Schakel de motor uit.



- ▶ Trek de bougiestekker los.

- Wanneer de motor uitgedraaid is, kunnen de geluiddemper en de motor nog heet zijn. Personen kunnen brandwonden oplopen.
 - ▶ Wacht totdat de geluiddemper en de motor afgekoeld zijn.
- Als gevolg van agressieve reinigingsmiddelen, reinigen met een waterstraal of met scherpe voorwerpen kan de grasmaaier of het mes beschadigd raken. Als de grasmaaier of het

mes niet op de juiste manier wordt gereinigd, kunnen onderdelen niet meer naar behoren functioneren en kunnen veiligheidsvoorzieningen buiten werking worden gezet. Personen kunnen ernstig letsel oplopen.





- ▶ Reinig de grasmaaier en het mes zoals in deze gebruiksaanwijzing beschreven staat, 15.2.
- Als de grasmaaier of het mes niet wordt onderhouden of gerepareerd zoals beschreven in deze gebruiksaanwijzing, kunnen onderdelen niet meer naar behoren functioneren en kunnen veiligheidsvoorzieningen buiten werking worden gezet. Personen kunnen ernstig of dodelijk letsel oplopen.
 - ▶ Vervang versleten of beschadigde onderdelen.
 - ▶ Onderhoud en repareer de grasmaaier en de messen zoals in deze gebruiksaanwijzing beschreven staat.
 - ▶ Voer onderhoud aan het mes uit zoals in deze gebruiksaanwijzing beschreven staat.
- Tijdens het reinigen, onderhoud uitvoeren of repareren van het mes kan de gebruiker zich snijden aan de scherpe snijranden. De gebruiker kan letsel oplopen.
 - ▶ Draag werkhandschoenen van stevig materiaal.
- Tijdens het slijpen kan het mes heet worden. De gebruiker kan zich branden.
 - ▶ Wacht totdat het mes is afgekoeld.
 - ▶ Draag werkhandschoenen van stevig materiaal.

5 Grasmaaier bedrijfsklaar maken

5.1 Grasmaaier bedrijfsklaar maken

Voorafgaand aan de werkzaamheden moeten altijd de volgende stappen worden gezet:

- ▶ Verwijder het verpakkingsmateriaal en de transportvergrendelingen.
- ▶ Controleer of de volgende onderdelen in een veilige toestand verkeren:
 - Grasmaaier, 4.6.1.
 - Mes, 4.6.2.
- ▶ Reinig de grasmaaier, 15.
- ▶ Controleer het mes, 10.1.
- ▶ Monteer de duwstang, 6.1.
- ▶ Vul motorolie bij, 6.3.
- ▶ Klap de duwstang omhoog, 8.1.
- ▶ Tank de grasmaaier bij, 7.

- ▶ Als er wordt gemaaid en het gemaaid gras in de grasopvangbox moet worden opgevangen: haak de grasopvangbox vast,  6.2.2.
- ▶ Als er wordt gemaaid en het gemaaid gras aan de achterkant moet worden uitgeworpen: haak de grasopvangbox los,  6.2.3.
- ▶ Stel de snijhoogte in,  11.2.
- ▶ Controleer de bedieningsorganen,  10.2.
- ▶ Als de stappen niet kunnen worden uitgevoerd: gebruik de grasmaaier niet en neem contact op met een STIHL vakhandelaar.

6 Grasmaaier in elkaar zetten

6.1 Duwstang monteren

- ▶ Schakel de motor uit.
- ▶ Plaats de grasmaaier op een vlakke ondergrond.

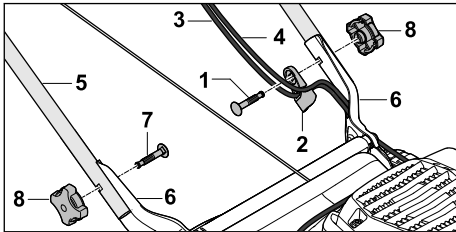

- ▶ Steek de bout (1) door de kabelgeleider (2).
- ▶ Haak de kabels (3 en 4) in de kabelgeleider (2) vast.
- ▶ Houd de duwstang (5) zodanig op de houders (6) dat de gaten uitgelijnd zijn.
- ▶ Schuif de bouten (1 en 7) van binnen naar buiten door de boringen.
- ▶ Draai de stergrepen (8) erop en draai ze vast.

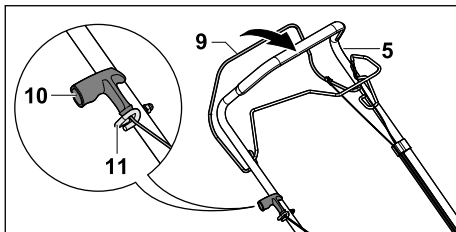

- ▶ Trek de bougiestekker los.
- ▶ Druk de schakelbeugel voor maaiwerk (9) naar de duwstang (5) en houd deze ingedrukt.
- ▶ Trek de starthandgreep (10) langzaam in de richting van de kabelgeleider (11).
- ▶ Haak de starthandgreep (10) in de kabelgeleider (11) vast.
- ▶ Laat de schakelbeugel voor maaiwerk (9) los.
- ▶ Sluit de bougiestekker weer aan.

De duwstang (5) moet niet weer worden gede-monteerd.

6.2 Grasopvangbox in elkaar zetten, vasthaken en loshaken

6.2.1 Grasopvangbox in elkaar zetten

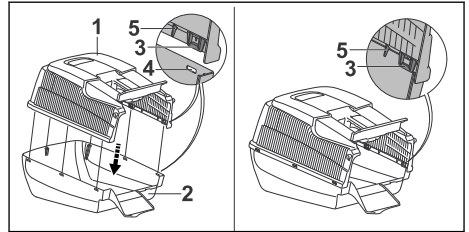

- ▶ Plaats het bovenste gedeelte van de grasopvangbox (1) op het onderste gedeelte van de grasopvangbox (2).
- ▶ De lippen (3) en geleiders (5) moeten binnen zitten. De lippen (3) moeten ter hoogte van de openingen (4) bevinden.
- ▶ Druk de lippen (3) één voor één van achteren naar voren in de openingen (4). De lippen (3) klikken hoorbaar vast.

6.2.2 Grasopvangbox vasthaken

- ▶ Schakel de motor uit.
- ▶ Plaats de grasmaaier op een vlakke ondergrond.

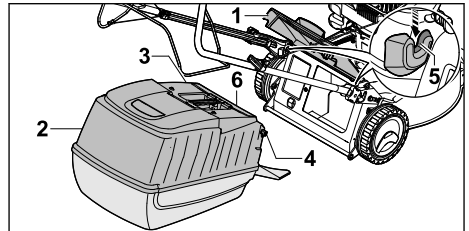

- ▶ Open de uitwerpklep (1) en houd deze vast.
- ▶ Pak de grasopvangbox (2) aan de greep (3) vast en haak deze met de haken (4) in de uitsparingen (5) vast. De klep (6) moet gesloten zijn.
- ▶ Leg de uitwerpklep (1) op de grasopvangbox (2).

6.2.3 Grasopvangbox loshaken

- ▶ Schakel de motor uit.
- ▶ Plaats de grasmaaier op een vlakke ondergrond.
- ▶ Open de uitwerpklep en houd deze vast.
- ▶ Neem de grasopvangbox aan de greep naar boven weg.
- ▶ Sluit de uitwerpklep.

6.3 Motorolie bijvullen

De motorolie smeert en koelt de motor.

De specificatie van de motorolie en de bij te vullen hoeveelheid staan in de gebruiksaanwijzing van de motor.

LET OP

- Bij levering is het apparaat niet gevuld met motorolie. Als de motor wordt gestart zonder of met te weinig motorolie kan de grasmaaier beschadigd raken.
 - ▶ Controleer elke keer voordat er wordt gestart het motoroliepeil en vul zo nodig motorolie bij.
- ▶ Vul motorolie bij zoals in de gebruiksaanwijzing van de motor beschreven staat.

7 Grasmaaier bijtanken

7.1 Grasmaaier bijtanken

LET OP

- Als voor de grasmaaier geen geschikte brandstof wordt getankt, kan de grasmaaier beschadigd raken.
 - ▶ Zie de gebruiksaanwijzing van de motor.
- ▶ Schakel de motor uit.
- ▶ Plaats de grasmaaier op een vlakke ondergrond.
- ▶ Reinig het gebied onder de brandstoftankdop met een vochtige doek.

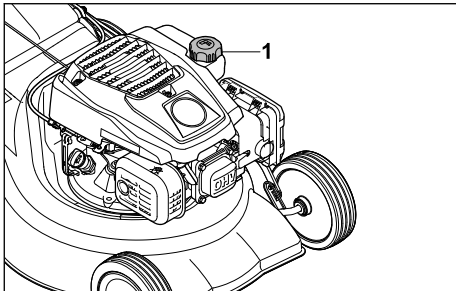

- ▶ Draai de brandstoftankdop (1) net zolang linksom, totdat de brandstoftankdop kan worden weggenomen.
- ▶ Neem de brandstoftankdop weg.
- ▶ Vul brandstof bij, zodat er minstens 15 mm tot aan de rand van de brandstoftank vrij blijft.
- ▶ Plaats de brandstoftankdop op de brandstoftank.
- ▶ Draai de brandstoftankdop rechtsom en zet deze met de hand vast.

De brandstoftank is afgesloten.

8 Grasmaaier voor de gebruiker instellen

8.1 Duwstang omhoog klappen

- ▶ Schakel de motor uit.
- ▶ Trek de bougiestekker los.
- ▶ Plaats de grasmaaier op een vlakke ondergrond.

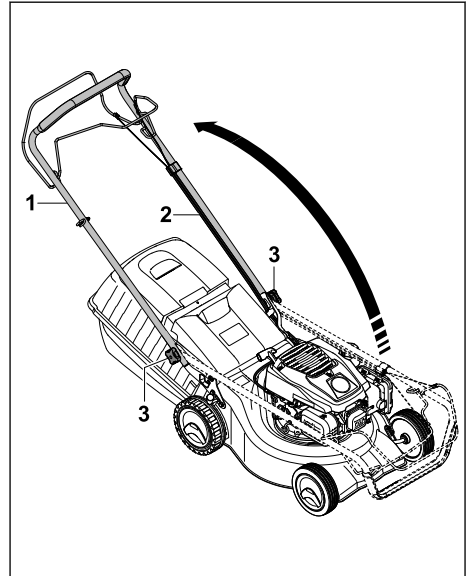

- ▶ Draai de stergrepen (1) los als deze zijn vastgedraaid.
- ▶ Klap de duwstang (2) omhoog en let erop dat de kabels (3) niet ingeklemd raken.
- ▶ Draai de stergrepen (1) vast aan. De duwstang (2) is vast met de grasmaaier verbonden.

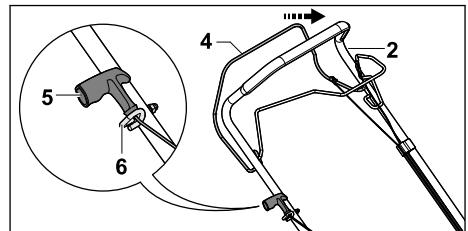

- ▶ Druk de schakelbeugel voor maaierwerk (4) naar de duwstang (2) en houd deze ingedrukt.
- ▶ Trek de starthandgreep (5) langzaam in de richting van de kabelgeleider (6).

- ▶ Haak de starthandgreep (5) in de kabelgeleider (6) vast.
- ▶ Laat de schakelbeugel voor maaierwerk (4) los.
- ▶ Sluit de bougiestekker weer aan.

8.2 Duwstang inklappen

De duwstang kan worden ingeklapt om ruimtebesparend te worden vervoerd of opgeslagen.

- ▶ Schakel de motor uit.
- ▶ Trek de bougiestekker los.
- ▶ Plaats de grasmaaier op een vlakke ondergrond.
- ▶ Druk de schakelbeugel voor maaierwerk naar de duwstang en houd deze ingedrukt.
- ▶ Haak de starthandgreep uit de kabelgeleider en leid deze langzaam in de richting van de motor terug.
- ▶ Laat de schakelbeugel voor maaierwerk los.
- ▶ Houd de duwstang vast en draai de stergrepen los.
- ▶ Klap de duwstang naar voren.

9 Motor starten en afzetten

9.1 Motor starten

- ▶ Plaats de grasmaaier op een vlakke ondergrond.

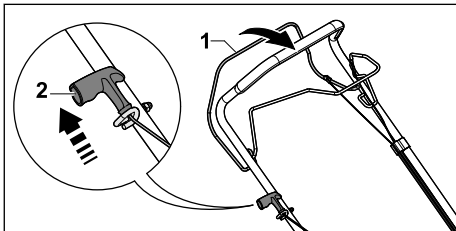

- ▶ Druk de schakelbeugel voor maaierwerk (1) met de linkerhand naar de duwstang en houd deze ingedrukt.
- ▶ Trek de starthandgreep (2) met de rechterhand langzaam tot aan een voelbare weerstand uit.
- ▶ Trek de starthandgreep (2) net zolang snel uit en laat deze teruggaan totdat de motor draait.
- ▶ Als de motor niet start: zie de gebruiksaanwijzing van de motor.

9.2 Motor uitschakelen

- ▶ Plaats de grasmaaier op een vlakke ondergrond.
- ▶ Laat de schakelbeugel voor maaierwerk los. De motor slaat af.
- ▶ Verlaat de gebruikerspositie.

10 Grasmaaier controleren

10.1 Mes controleren

- ▶ Schakel de motor uit.
- ▶ Trek de bougiestekker los.
- ▶ Zet de grasmaaier rechtop, 15.1.

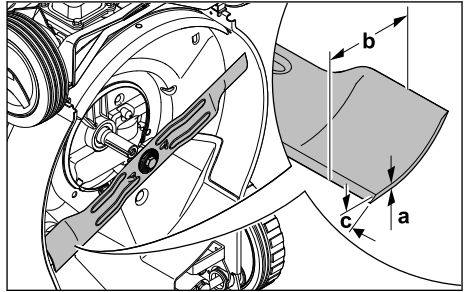

- ▶ Meet het volgende:
 - Dikte a
 - Breedte b
 - Slijphoek c
- ▶ Als de minimumdikte of de minimumbreedte is onderschreden: vervang het mes, 19.2.
- ▶ Als de slijphoek niet is aangehouden: slijp het mes, 19.2.
- ▶ Als er onduidelijkheid bestaat: neem contact op met een STIHL vakhandelaar.

10.2 Bedieningsorganen controleren

Schakelbeugel voor maaierwerk en schakelbeugel voor wiel aandrijving

- ▶ Schakel de motor uit.
- ▶ Trek de schakelbeugel voor maaierwerk en de schakelbeugel voor wiel aandrijving volledig in de richting van de duwstang en laat ze weer los.
- ▶ Als de schakelbeugel voor maaierwerk of de schakelbeugel voor wiel aandrijving moeilijk beweegt of niet in de uitgangspositie terugveert: gebruik de grasmaaier niet en neem contact op met een STIHL vakhandelaar. De schakelbeugel voor maaierwerk of de schakelbeugel voor wiel aandrijving is defect.

11 Met de grasmaaier werken

11.1 Grasmaaier vasthouden en leiden

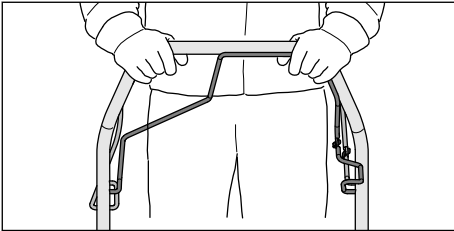

- ▶ Houd de duwstang met beide handen zodanig vast dat de duimen de duwstang omsluiten.

11.2 Snijhoogte instellen

Er kunnen 7 snijhoogtes worden ingesteld:

- 30 mm = stand 1
- 40 mm = stand 2
- 50 mm = stand 3
- 55 mm = stand 4
- 65 mm = stand 5
- 70 mm = stand 6
- 80 mm = stand 7

De standen zijn op de grasmaaier aangegeven.

Snijhoogte instellen

- ▶ Schakel de motor uit.
- ▶ Het mes mag niet draaien.
- ▶ Plaats de grasmaaier op een vlakke ondergrond.

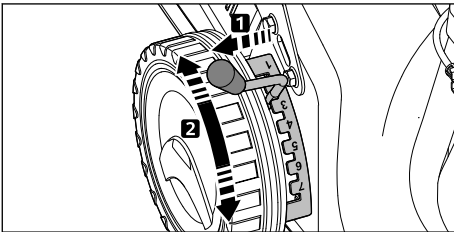

- ▶ Trek de hendel (1) uit de uitsparing en zet deze in de gewenste stand.

11.3 Wiel aandrijving inschakelen en uitschakelen

11.3.1 Wiel aandrijving inschakelen

- ▶ Plaats de grasmaaier op een vlakke ondergrond.
- ▶ Start de motor.

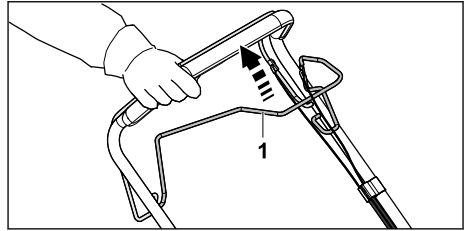

- ▶ Trek de schakelbeugel voor wiel aandrijving (1) volledig in de richting van de duwstang en houd deze zodanig dat de duim de duwstang omsluit.

De grasmaaier zet zich in beweging.

11.3.2 Wiel aandrijving uitschakelen

- ▶ Laat de schakelbeugel voor wiel aandrijving los.
- ▶ Wacht totdat de grasmaaier stilstaat.

11.4 Maaien



- ▶ Als met ingeschakelde wiel aandrijving wordt gewerkt: rijd de grasmaaier gecontroleerd vooruit.
- ▶ Als met uitgeschakelde wiel aandrijving wordt gewerkt: Duw de grasmaaier langzaam en gecontroleerd vooruit.

11.5 Grasopvangbox ledigen

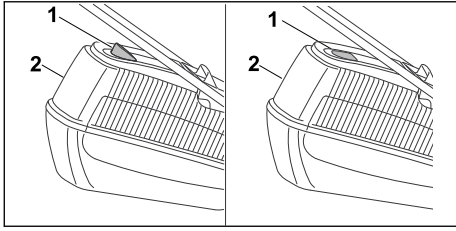

De door het mes gecreëerde luchtstroom tilt de inhoudsindicatie (1) omhoog. Als de grasopvangbox is gevuld, stopt de luchtstroom. Als de luchtstroom te gering is, zakt de inhoudsindicatie (1) naar de rusttoestand terug. Dit is een indicatie dat de grasopvangbox (2) moet worden geleegd.

Van een onbeperkte werking van de inhoudsindicatie (1) is alleen bij een optimale luchtstroom sprake. Invloeden van buitenaf, zoals vochtig, dicht of hoog gras, lage snijhoogte, vuil en dergelijke kunnen de luchtstroom en de werking van de inhoudsindicatie (1) negatief beïnvloeden.

- ▶ Als de inhoudsindicatie (1) naar de rusttoestand terugvalt: maak de grasopvangbox (2) leeg.
- ▶ Schakel de motor uit.
- ▶ Haak de grasopvangbox (2) los.

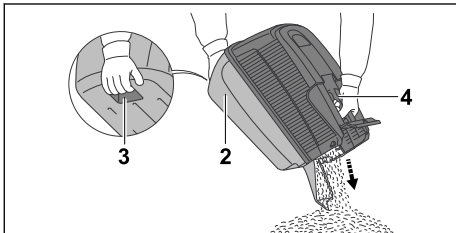

- ▶ Houd de grasopvangbox (2) aan de greep (4) eb met de andere hand aan de achterste handgreep (3) vast.
- ▶ Maak de grasopvangbox (2) leeg.
- ▶ Haak de grasopvangbox (2) vast.

12 Na de werkzaamheden

12.1 Na het werken

- ▶ Schakel de motor uit.
- ▶ Als de grasmaaier nat is: laat de grasmaaier drogen.
- ▶ Reinig de grasmaaier.

13 Vervoeren

13.1 Grasmaaier vervoeren

- ▶ Schakel de motor uit.
- ▶ Het mes mag niet draaien.
- ▶ Trek de bougiestekker los.

Grasmaaier duwen

- ▶ Duw de grasmaaier langzaam en gecontroleerd vooruit.

Grasmaaier dragen

- ▶ Draag werkhandschoenen van stevig materiaal.
- ▶ Haak de grasopvangbox los.

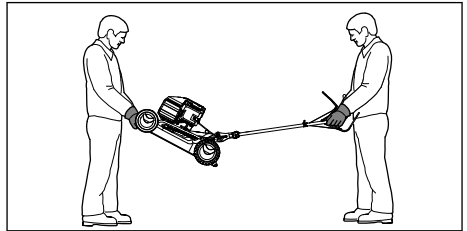

- ▶ Als de grasmaaier met uitgeklapte duwstang wordt gedragen:
 - ▶ Laat één persoon de grasmaaier met beide handen aan de behuizing voor vasthouden en een andere persoon met beide handen aan de duwstang.
 - ▶ Til en draag de grasmaaier met twee personen.

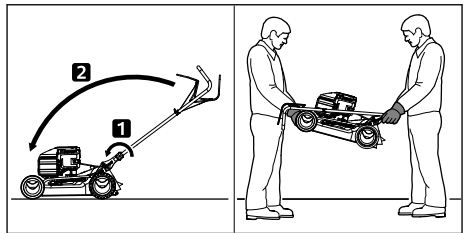

- ▶ Als de grasmaaier met ingeklapte duwstang wordt gedragen:
 - ▶ Klap de duwstang in.
 - ▶ Laat één persoon de grasmaaier met beide handen aan de behuizing voor vasthouden en een andere persoon met beide handen aan de duwstang.
 - ▶ Til en draag de grasmaaier met twee personen.

De grasmaaier in een voertuig transporteren

- ▶ Zet de grasmaaier rechtopstaand zodanig vast, dat de grasmaaier niet kan omvallen en niet kan bewegen.

14 Opslaan

14.1 Grasmaaier opslaan

- ▶ Zet de motor uit en laat deze afkoelen.
- ▶ Trek de bougiestekker los.
- ▶ Sla de grasmaaier zodanig op, dat aan de volgende voorwaarden is voldaan:
 - De grasmaaier staat buiten het bereik van kinderen.
 - De grasmaaier is schoon en droog.
 - De grasmaaier kan niet omvallen.
 - De grasmaaier kan niet weggrollen.

Als de grasmaaier langer dan 3 maanden wordt opgeslagen:

- ▶ Rijd de brandstoftank leeg.
- ▶ Laat de brandstoftank door een STIHL vakhandelaar reinigen.
- ▶ Ververs de motorolie zoals in de gebruiksaanwijzing van de motor beschreven staat.
- ▶ Draai de bougie eruit.



WAARSCHUWING

- Wanneer bij losgekoppelde bougiestekker de startgreep wordt uitgetrokken, kunnen er vonken naar buiten komen. Vonken kunnen in een licht ontvlambare of explosieve omgeving brand of een explosie veroorzaken. Personen kunnen ernstig of dodelijk letsel oplopen en er kan materiële schade ontstaan.

- ▶ Houd de bougiestekker uit de buurt van het bougiegat.
- ▶ Trek de startgreep meerdere keren uit en leid deze weer terug.
- ▶ Draai de bougie in en haal deze aan.

15 Reinigen

15.1 Grasmaaier rechtop zetten

- ▶ Rijd de brandstoftank leeg.
De motor slaat af.
- ▶ Plaats de grasmaaier op een vlakke ondergrond.
- ▶ Haak de grasopvangbox los.
- ▶ Stel de snijhoogte op de hoogste stand 1 in,  11.2.
- ▶ Haak de starthandgreep uit de kabelgeleider los.

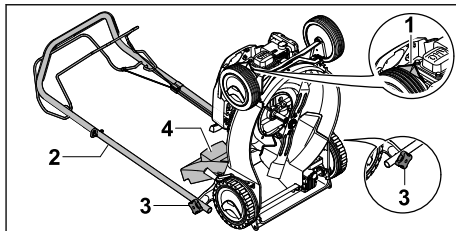

- ▶ Trek de bougiestekker (1) los.
- ▶ Houd de duwstang (2) vast en draai de stergrepen (3) los.
- ▶ Leg de duwstang (2) naar achteren.
- ▶ Open de uitwerpklep (4) en houd deze vast.
- ▶ Plaats de grasmaaier op de achterkant.

15.2 Grasmaaier reinigen

- ▶ Schakel de motor uit.
- ▶ Laat de grasmaaier afkoelen.
- ▶ Trek de bougiestekker los.
- ▶ Reinig de grasmaaier met een vochtige doek.
- ▶ Reinig de ventilatiesleuven met een kwast.
- ▶ Zet de grasmaaier rechtop.
- ▶ Reinig het gebied rondom het mes en het mes zelf met een houten stok, een zachte borstel of een vochtige doek.

16 Onderhoud

16.1 Onderhoudsintervallen

Onderhoudsintervallen zijn afhankelijk van de omgevings- en werkomstandigheden. STIHL adviseert de volgende onderhoudsintervallen:

Motor

- ▶ Onderhoud de motor zoals in de gebruiksaanwijzing van de motor beschreven staat.

Grasmaaier

- ▶ Laat de grasmaaier elk jaar door een STIHL vakhandelaar controleren.

16.2 Mes demonteren en monteren

16.2.1 Mes demonteren

- ▶ Schakel de motor uit.
- ▶ Trek de bougiestekker los.
- ▶ Zet de grasmaaier rechtop.

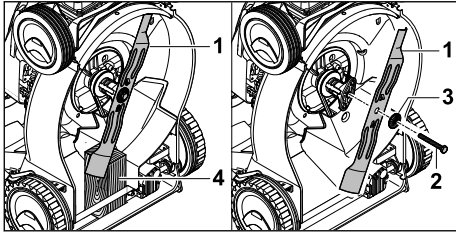

- ▶ Blokkeer het mes (1) met een stuk hout (4).
- ▶ Draai de bout (2) in de richting van de pijl eruit en neem deze met de ring (3) weg.
- ▶ Neem het mes (1) weg.
- ▶ Gooi de bout (2) en de ring (3) weg. Gebruik voor de montage van het mes (1) een nieuwe bout en ring.

16.2.2 Mes monteren

- ▶ Schakel de motor uit.
- ▶ Trek de bougiestekker los.
- ▶ Zet de grasmaaier rechtop.

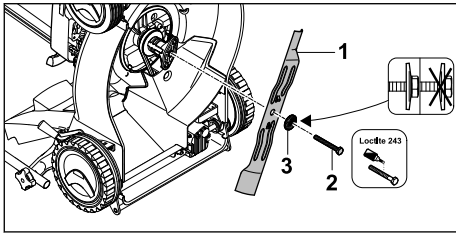

- ▶ Leg de nieuwe ring (3) op de nieuwe bout (2).
- ▶ Breng boutborgmiddel Loctite 243 op de schroefdraad van de bout (2) aan.
- ▶ Plaats het mes (1) zodanig, dat de verhogingen op het contactvlak in de uitsparingen in het mes (1) grijpen.
- ▶ Draai de bout (2) samen met de ring (3) in.

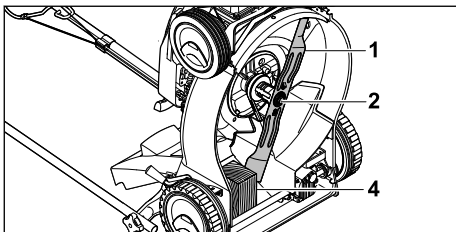

- ▶ Blokkeer het mes (1) met een stuk hout (4).
- ▶ Haal de bout (2) met 65 Nm aan.

16.3 Mes slijpen en uitbalanceren

Het vereist veel oefening om het mes goed te kunnen slijpen en uitbalanceren.

STIHL raadt aan om het mes door een STIHL vakhandelaar te laten slijpen en uitbalanceren.

! WAARSCHUWING

- De snijkanten van het mes zijn scherp. De gebruiker kan zich snijden.
 - ▶ Draag werkhandschoenen van stevig materiaal.
- ▶ Schakel de motor uit.
- ▶ Trek de bougiestekker los.
- ▶ Zet de grasmaaier rechtop.
- ▶ Demonteer het mes.
- ▶ Slijp het mes. Houd daarbij de slijphoek aan en koel het mes, 19.2. Het mes mag tijdens het slijpen niet blauw verkleuren.
- ▶ Monteer het mes.
- ▶ Als er onduidelijkheid bestaat: neem contact op met een STIHL vakhandelaar.

17 Repareren

17.1 Grasmaaier repareren

De gebruiker kan de grasmaaier en het mes niet zelf repareren.

- ▶ Als de grasmaaier of het mes beschadigd is: gebruik de grasmaaier of het mes niet en neem contact op met een STIHL vakhandelaar.
- ▶ Als de waarschuwingsstickers onleesbaar of beschadigd zijn: laat de waarschuwingsstickers door een STIHL vakhandelaar vervangen.

18 Storingen opheffen

18.1 Storingen in de grasmaaier verhelpen

Storing	Oorzaak	Oplossing
De motor kan niet worden gestart.	De schakelbeugel voor maaiwerk is niet ingedrukt.	► Start de motor zoals in deze gebruiksaanwijzing beschreven staat.
	De brandstoftank is leeg.	► Tank de grasmaaier bij.
	De brandstofleiding zit verstopt.	► Neem contact op met een STIHL vakhandelaar.
	Er zit slechte, vervuilde of oude brandstof in de tank.	► Gebruik recente merkbrandstof (loodvrije benzine).
	Het luchtfilter is vuil.	► Neem contact op met een STIHL vakhandelaar.
	De bougiestekker is van de bougie afgekoppeld of de ontstekingskabel is niet goed op de stekker aangesloten.	► Sluit de bougiestekker aan. ► Controleer de verbinding tussen bougiekabel en stekker.
	De bougie zit vol roet, is beschadigd of de afstand tussen de elektroden is onjuist.	► Reinig of vervang de bougie. ► Stel de afstand van de elektroden in.
	De weerstand op het mes is te groot.	► Stel een hogere snijhoogte in. ► Start de motor in lager gras.
De motor is moeilijk te starten of de motor levert weinig vermogen.	De behuizing van de grasmaaier zit verstopt.	Reinig de grasmaaier.
	De snijhoogte is te laag ingesteld of de voorwaartse snelheid is te hoog.	Pas de snijhoogte aan of maai langzamer.
	Er zit water in de brandstoftank en de carburator of de carburator is verstopt.	Ledig de brandstoftank en reinig de brandstofleiding en de carburator.
	De brandstoftank is vuil.	Neem contact op met een STIHL vakhandelaar.
	Het luchtfilter is vuil.	Neem contact op met een STIHL vakhandelaar.
	De bougie zit vol roet.	Reinig of vervang de bougie.
De motor wordt erg heet.	Het oliepeil van de motorolie is te laag.	Vul motorolie bij of ververs deze zoals in de gebruiksaanwijzing van de motor beschreven staat.
	De koelvinnen zijn vuil.	Reinig de grasmaaier.
De grasmaaier trilt sterk.	Het mes is beschadigd.	Vervang het mes.
	Het mes is niet correct gemonteerd.	Monteer het mes.
Het gras wordt niet goed afgesneden.	Het mes is stomp of versleten.	Slijp het mes of vervang het.

19 Technische gegevens

19.1 Grasmaaier STIHL RM 248.2 T, RM 253.2 T

Motortype:

- RM 248.2 T: STIHL EVC 200
 - RM 253.2 T: STIHL EVC 200
- Cilinderinhoud:
- RM 248.2 T: 139 cm³
 - RM 253.2 T: 139 cm³
- Vermogen:

- RM 248.2 T: 2,1 kW (2,8 pk) bij 2800 omw./min.
- RM 253.2 T: 2,1 kW (2,8 pk) bij 2800 omw./min.
- Toerental:
 - RM 248.2 T: 2800 omw./min.
 - RM 253.2 T: 2800 omw./min.
- Maximumcapaciteit van de brandstoftank: 900 cm³ (0,9 l)
- Gewicht:
 - RM 248.2 T: 28 kg
 - RM 253.2 T: 29 kg
- Maximumcapaciteit van de grasopvangbox: 55 l
- Snijbreedte:
 - RM 248.2 T: 46 cm
 - RM 253.2 T: 51 cm

19.2 Mes

- Minimumdikte a: 2,0 mm
- Minimumbreedte b: 55 mm
- Slijphoek c: 30°

19.3 Geluids- en vibratiewaarden

RM 248.2 T

De K-waarde voor het geluidsdrukkniveau bedraagt 2 dB(A). De K-waarde voor het gegarandeerde geluidsniveau bedraagt 1,2 dB(A). De K-waarde voor de vibratiewaarden bedraagt 1,40 m/s².

- Geluidsdrukkniveau L_{pA} gemeten volgens EN ISO 5395-2: 80 dB(A)
- Gegarandeerd geluidsniveau L_{WA}d gemeten volgens 2000/14/EC / S.I. 2001/1701: 94 dB(A)
- Vibratiewaarde a_{hv} duwstang, gemeten volgens EN ISO 5395-2: 2,80 m/s²

RM 253.2 T

De K-waarde voor het geluidsdrukkniveau bedraagt 2 dB(A). De K-waarde voor het gegarandeerde geluidsniveau bedraagt 1,4 dB(A). De K-waarde voor de vibratiewaarde bedraagt 2,2 m/s².

- Geluidsdrukkniveau L_{pA} gemeten volgens EN ISO 5395-2: 84 dB(A)
- Gegarandeerd geluidsniveau L_{WA}d gemeten volgens 2000/14/EC / S.I. 2001/1701: 97 dB(A)
- Vibratiewaarde a_{hv} duwstang, gemeten volgens EN ISO 5395-2: 5,50 m/s²

Informatie over het voldoen aan de werkgeversrichtlijn Vibratie 2002/44/EC en S.I. 2005/1093 staat op www.stihl.com/vib vermeld.

19.4 REACH

REACH staat voor een EG voorschrift voor de registratie, classificatie en vrijgave van chemicaliën.

Informatie met betrekking tot het voldoen aan het REACH-voorschrift is onder www.stihl.com/reach weergegeven.

20 Onderdelen en toebehoren

20.1 Onderdelen en toebehoren

STIHL Deze symbolen kenmerken de originele STIHL onderdelen en het originele STIHL toebehoren.

STIHL adviseert alleen originele STIHL onderdelen en origineel STIHL toebehoren te gebruiken.

Reserveonderdelen en toebehoren van andere fabrikanten kunnen door STIHL wat betreft betrouwbaarheid, veiligheid en geschiktheid ondanks continue marktobservatie niet worden beoordeeld en STIHL kan ook niet borg staan voor het gebruik ervan.

Originele STIHL onderdelen en origineel STIHL toebehoren zijn leverbaar via de STIHL dealer.

20.2 Belangrijke vervangingsonderdelen

De firma STIHL is niet aansprakelijk voor persoonlijk letsel en materiële schade als gevolg van het gebruik van niet-toegestane aanbouw- of vervangingsonderdelen.

- Mes RM 248 T: 6350 702 0103
- Mes RM 253 T: 6371 702 0102
- Mesbout: 9008 319 9028
- Ring: 0000 702 6600

21 Milieuverantwoord afvoeren

21.1 Verwijdering van afgedankte grasmaaiers

Informatie over de verwijdering is verkrijgbaar bij de plaatselijke overheid of bij een STIHL dealer.

Onjuiste verwijdering kan de gezondheid schaden en het milieu belasten.

- ▶ Breng de STIHL producten inclusief verpakking naar een geschikt inzamelpunt voor recycling overeenkomstig de plaatselijke voorschriften.
- ▶ Gooi het niet bij het huisvuil weg.

22 EU-conformiteitsverklaring**22.1 Grasmaaier STIHL
RM 248.2 T, RM 253.2 T**

STIHL Tirol GmbH
Hans Peter Stihl-Straße 5
6336 Langkampfen

Oostenrijk

verklaart op eigen verantwoordelijkheid dat

- Type: Grasmaaier
- Merk: STIHL
- Type: RM 248.2 T, 253.2 T
Snijbreedte:
 - RM 248.2 T: 46 cm
 - RM 253.2 T: 51 cm
- Productiecode:
 - RM 248.2 T: 6350
 - RM 253.2 T: 6371

voldoet aan de betreffende bepalingen van de richtlijnen 2000/14/EC, 2006/42/EC, 2014/30/EU en 2011/65/EU en overeenkomstig de op de productiedatum geldende versies van de volgende normen is ontwikkeld en geproduceerd: EN ISO 5395-1, EN ISO 5395-2 en EN ISO 14982.

Bevoegde instantie:

TÜV Rheinland LGA Products GmbH
Tillystraße 2
90431 Nürnberg, DE

Voor het bepalen van het gemeten en gegarandeerde geluidsniveau is gehandeld volgens richtlijn 2000/14/EC, bijlage VIII.

- Gemeten geluidsniveau RM 248.2 T:
93,2 dB(A)
- Gegarandeerd geluidsniveau RM 248.2 T:
94 dB(A)
- Gemeten geluidsniveau RM 253.2 T:
96,0 dB(A)
- Gegarandeerd geluidsniveau RM 253.2 T:
97 dB(A)

De technische documentatie is bewaard bij STIHL Tirol GmbH.

Het bouwjaar en het machinenummer staan op de grasmaaier vermeld.

Langkampfen, 02.07.2021

STIHL Tirol GmbH

i.o. 

Matthias Fleischer, Hoofd Onderzoek en Ontwikkeling

i.o. 

Sven Zimmermann, Hoofd afdelingschef Kwaliteit

23 UKCA-conformiteitsverklaring**23.1 Grasmaaier STIHL
RM 248.2 T, RM 253.2 T**

STIHL Tirol GmbH
Hans Peter Stihl-Straße 5
6336 Langkampfen

Oostenrijk

verklaart op eigen verantwoordelijkheid dat

- Type: Grasmaaier
- Merk: STIHL
- Type: RM 248.2 T, 253.2 T
Snijbreedte:
 - RM 248.2 T: 46 cm
 - RM 253.2 T: 51 cm
- Productiecode:
 - RM 248.2 T: 6350
 - RM 253.2 T: 6371

Voldoet aan de relevante bepalingen van de UK Noise Emission in the Environment by Equipment for use Outdoors Regulations 2001, Supply of Machinery (Safety) Regulations 2008, Electromagnetic Compatibility Regulations 2016 en The Restriction of the Use of Certain Hazardous Substances in Electronic Equipment Regulations 2012 en is ontworpen en vervaardigd in overeenstemming met de versies van de volgende normen die van kracht waren op de datum van fabricage: EN ISO 5395-1, EN ISO 5395-2, EN ISO 14982.

Bevoegde instantie:

TUV Rheinland UK LTD
1011 Stratford Road
Solihull, B90 4BN

De gemeten en gegarandeerde geluidsniveaus werden bepaald overeenkomstig de UK Noise Emission in the Environment by Equipment for use Outdoors Regulations 2001, Schedule 11.

- Gemeten geluidsniveau RM 248.2 T:
93,2 dB(A)
- Gegarandeerd geluidsniveau RM 248.2 T:
94 dB(A)
- Gemeten geluidsniveau RM 253.2 T: 96 dB(A)

- Gegarandeerd geluidsniveau RM 253.2 T:
97 dB(A)

De technische documentatie is bewaard bij
STIHL Tirol GmbH.

Het bouwjaar en het machinenummer staan op
de grasmaaier vermeld.

Langkampfen, 02/11/2021

STIHL Tirol GmbH

i.o. 

Matthias Fleischer, Hoofd Onderzoek en Ontwik-
keling

i.o. 

Sven Zimmermann, Hoofd Kwaliteit

www.stihl.com



0478-111-9649-A



0478-111-9649-A