

STIHL RE 150, 170

STIHL



2 - 26 **Gebrauchsanleitung**
26 - 52 **Notice d'emploi**
52 - 77 **Handleiding**



Inhaltsverzeichnis

1	Vorwort.....	2
2	Informationen zu dieser Gebrauchsanleitung.....	2
3	Übersicht.....	3
4	Sicherheitshinweise.....	4
5	Sicherheitshinweise – Zubehör.....	11
6	Hochdruckreiniger einsatzbereit machen..	12
7	Hochdruckreiniger zusammenbauen.....	12
8	An eine Wasserquelle anschließen.....	14
9	Hochdruckreiniger elektrisch anschließen	16
10	Hochdruckreiniger einschalten und ausschalten.....	16
11	Mit dem Hochdruckreiniger arbeiten.....	16
12	Nach dem Arbeiten.....	19
13	Transportieren.....	20
14	Aufbewahren.....	21
15	Reinigen.....	21
16	Warten.....	22
17	Reparieren.....	22
18	Störungen beheben.....	22
19	Technische Daten.....	24
20	Ersatzteile und Zubehör.....	25
21	Entsorgen.....	25
22	EU-Konformitätserklärung.....	26
23	Anschriften.....	26

1 Vorwort

Liebe Kundin, lieber Kunde,

es freut uns, dass Sie sich für STIHL entschieden haben. Wir entwickeln und fertigen unsere Produkte in Spitzenqualität entsprechend der Bedürfnisse unserer Kunden. So entstehen Produkte mit hoher Zuverlässigkeit auch bei extremer Beanspruchung.

STIHL steht auch für Spitzenqualität beim Service. Unser Fachhandel gewährleistet kompetente Beratung und Einweisung sowie eine umfassende technische Betreuung.

STIHL bekennt sich ausdrücklich zu einem nachhaltigen und verantwortungsvollen Umgang mit der Natur. Diese Gebrauchsanleitung soll Sie unterstützen, Ihr STIHL Produkt über eine lange Lebensdauer sicher und umweltfreundlich einzusetzen.

Wir danken Ihnen für Ihr Vertrauen und wünschen Ihnen viel Freude mit Ihrem STIHL Produkt.



Dr. Nikolas Stihl

WICHTIG! VOR GEBRAUCH LESEN UND AUFBEWAHREN.

2 Informationen zu dieser Gebrauchsanleitung

2.1 Geltende Dokumente

Es gelten die lokalen Sicherheitsvorschriften.

- ▶ Zusätzlich zu dieser Gebrauchsanleitung folgende Dokumente lesen, verstehen und aufbewahren:
 - Gebrauchsanleitung und Verpackung des verwendeten Zubehörs
 - Gebrauchsanleitung und Verpackung des verwendeten Reinigungsmittels

2.2 Kennzeichnung der Warnhinweise im Text

GEFAHR

- Der Hinweis weist auf Gefahren hin, die zu schweren Verletzungen oder zum Tod führen.
 - ▶ Die genannten Maßnahmen können schwere Verletzungen oder Tod vermeiden.

WARNUNG

- Der Hinweis weist auf Gefahren hin, die zu schweren Verletzungen oder zum Tod führen können.
 - ▶ Die genannten Maßnahmen können schwere Verletzungen oder Tod vermeiden.

HINWEIS

- Der Hinweis weist auf Gefahren hin, die zu Sachschaden führen können.
 - ▶ Die genannten Maßnahmen können Sachschaden vermeiden.

2.3 Symbole im Text



Dieses Symbol verweist auf ein Kapitel in dieser Gebrauchsanleitung.

3 Übersicht

3.1 Hochdruckreiniger

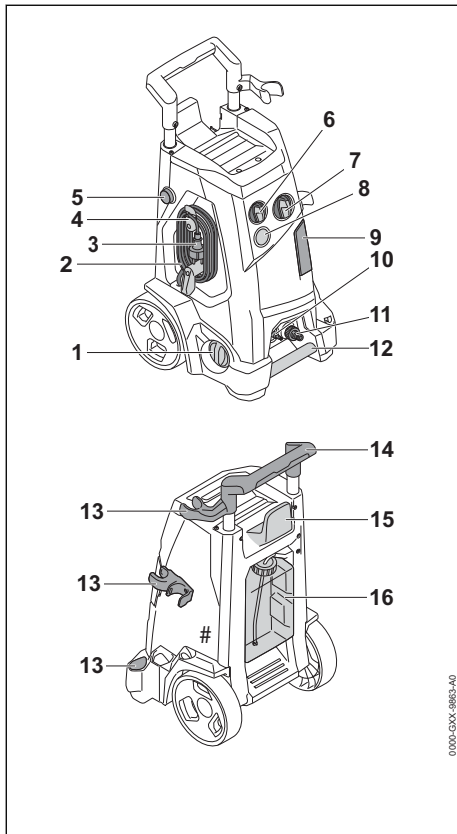

1 Drehregler

Der Drehregler dient zum Einstellen von Arbeitsdruck und Wassermenge.

2 Anschlussleitung

Die Anschlussleitung verbindet den Hochdruckreiniger mit dem Netzstecker.

3 Netzstecker

Der Netzstecker verbindet die Anschlussleitung mit einer Steckdose.

4 Halter mit Clip

Der Halter dient zum Abnehmen und Aufbewahren der Anschlussleitung und ist drehbar. Der Clip hält den Netzstecker an der aufgewinkelten Anschlussleitung.

5 Sperrknopf

Der Sperrknopf blockiert die Verstellung des Griffs.

6 Dosiergriff

Der Dosiergriff dient zur Einstellung der gewünschten Dosierung von Reinigungsmittel.

7 Drehschalter

Der Drehschalter dient zum Einschalten und Ausschalten des Hochdruckreinigers.

8 Manometer

Das Manometer zeigt den Druck der Hochdruckpumpe an.

9 Klappe

Die Klappe deckt die mitgelieferten Düsen und die Reinigungsnadel ab.

10 Stutzen

Der Stutzen dient zum Anschluss des Hochdruckschlauchs.

11 Stutzen

Der Stutzen dient zum Anschluss des Wasserschlauchs.

12 Transportgriff

Der Transportgriff dient zum Tragen des Hochdruckreinigers.

13 Halter

Die Halter dienen zum Aufbewahren der Spritzpistole.

14 Griff

Der Griff dient zum Tragen und Bewegen des Hochdruckreinigers.

15 Halter

Der Halter dient zum Aufbewahren des Hochdruckschlauchs.

16 Reinigungsmittelbehälter

Der Reinigungsmittelbehälter dient zum Reinigen mit Reinigungsmittel.

Leistungsschild mit Maschinenummer

3.2 Spritzeinrichtung

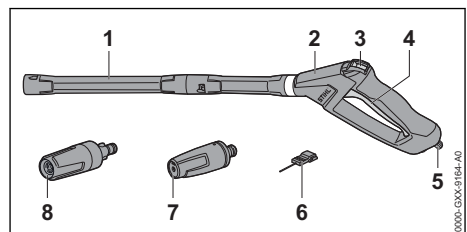

1 Strahlrohr

Das Strahlrohr verbindet die Spritzpistole mit der Düse.

2 Spritzpistole

Die Spritzpistole dient zum Halten und Führen der Spritzeinrichtung.

3 Rasthebel

Der Rasthebel entspermt den Hebel.

4 Hebel

Der Hebel öffnet und schließt das Ventil in der Spritzpistole. Der Hebel startet und stoppt den Wasserstrahl.

5 Sperrhebel

Der Sperrhebel hält den Stutzen in der Spritzpistole.

6 Reinigungsnadel

Die Reinigungsnadel dient zum Reinigen der Düsen.

7 Flachstrahldüse

Die Flachstrahldüse erzeugt einen flachen Wasserstrahl.

8 Rotordüse

Die Rotordüse erzeugt einen harten, rotierenden Wasserstrahl.

3.3 Symbole

Die Symbole können auf dem Hochdruckreiniger und der Spritzeinrichtung sein und bedeuten Folgendes:



Der Rasthebel entspermt in dieser Position den Hebel.



Der Rasthebel spermt in dieser Position den Hebel.



Produkt nicht mit dem Hausmüll entsorgen.



LWA Garantierter Schallleistungspegel nach Richtlinie 2000/14/EG in dB(A) um Schallemissionen von Produkten vergleichbar zu machen.



Diese Symbole kennzeichnen original STIHL Ersatzteile und original STIHL Zubehör.

4 Sicherheitshinweise**4.1 Warnsymbole**

Die Warnsymbole auf dem Hochdruckreiniger bedeuten Folgendes:



Sicherheitshinweise und deren Maßnahmen beachten.



Gebrauchsanleitung lesen, verstehen und aufbewahren.



Schutzbrille tragen.



- Wasserstrahl nicht auf Personen und Tiere richten.
- Wasserstrahl nicht auf elektrische Anlagen, elektrische Anschlüsse, Steckdosen und stromführende Leitungen richten.
- Wasserstrahl nicht auf Elektrogeräte und den Hochdruckreiniger richten.



Falls die Anschlussleitung oder die Verlängerungsleitung beschädigt ist: Netzstecker aus der Steckdose ziehen.



Hochdruckreiniger nicht direkt an das Trinkwassernetz anschließen.



Hochdruckreiniger während Arbeitsunterbrechungen, des Transports, der Aufbewahrung, Wartung oder Reparatur ausschalten.



Hochdruckreiniger nicht bei Temperaturen unter 0 °C verwenden, transportieren und aufbewahren.

4.2 Bestimmungsgemäße Verwendung

Der Hochdruckreiniger STIHL RE 150 oder RE 170 dient zum Reinigen von zum Beispiel Fahrzeugen, Anhängern, Terrassen, Wegen und Fassaden.

Der Hochdruckreiniger darf bei Regen nicht verwendet werden.

▲ WARNUNG

- Falls der Hochdruckreiniger nicht bestimmungsgemäß verwendet wird, können Personen schwer verletzt oder getötet werden und Sachschaden kann entstehen.
 - ▶ Hochdruckreiniger so verwenden, wie es in dieser Gebrauchsanleitung beschrieben ist.
- Der Hochdruckreiniger STIHL RE 150 oder RE 170 dient nicht für folgende Anwendungen:
- Reinigen von Asbestzement und ähnlichen Oberflächen
 - Reinigen von Oberflächen, die mit bleihaltiger Farbe gestrichen oder lackiert sind

- Reinigen von Oberflächen, die mit Lebensmitteln in Kontakt kommen
- Reinigen des Hochdruckreinigers selbst

4.3 Anforderungen an den Benutzer

⚠️ WARNUNG

- Benutzer ohne eine Unterweisung können die Gefahren des Hochdruckreinigers nicht erkennen oder nicht einschätzen. Der Benutzer oder andere Personen können schwer verletzt oder getötet werden.



- ▶ Gebrauchsanleitung lesen, verstehen und aufbewahren.

- ▶ Falls der Hochdruckreiniger an eine andere Person weitergegeben wird: Gebrauchsanleitung mitgeben.
- ▶ Sicherstellen, dass der Benutzer folgende Anforderungen erfüllt:
 - Der Benutzer ist ausgeruht.

– Diese Maschine darf nicht von Personen (einschließlich Kinder) mit verringerten physischen, sensorischen oder mentalen Fähigkeiten oder Mangel an Erfahrung und Wissen benutzt werden.

- Der Benutzer kann die Gefahren des Hochdruckreinigers erkennen und einschätzen.

– Der Benutzer ist volljährig oder der Benutzer wird entsprechend nationaler Regelungen unter Aufsicht in einem Beruf ausgebildet.

– Der Benutzer hat eine Unterweisung von einem STIHL Fachhändler oder einer fachkundigen Person erhalten, bevor er das

erste Mal den Hochdruckreiniger verwendet.

- Der Benutzer ist nicht durch Alkohol, Medikamente oder Drogen beeinträchtigt.
- ▶ Falls Unklarheiten bestehen: Einen STIHL Fachhändler aufsuchen.

4.4 Bekleidung und Ausstattung

⚠️ WARNUNG

- Während der Arbeit können Gegenstände mit hoher Geschwindigkeit hochgeschleudert werden. Der Benutzer kann verletzt werden.



- ▶ Eine eng anliegende Schutzbrille tragen. Geeignete Schutzbrillen sind nach Norm EN 166 oder nach nationalen Vorschriften geprüft und mit der entsprechenden Kennzeichnung im Handel erhältlich.

- ▶ Ein langärmeliges, eng anliegendes Oberteil und eine lange Hose tragen.
- Während der Arbeit können sich Aerosole bilden. Eingeatmete Aerosole können die Gesundheit schädigen und allergische Reaktionen auslösen.
 - ▶ Eine Risikobeurteilung in Abhängigkeit von der zu reinigenden Oberfläche und deren Umfeld durchführen.
 - ▶ Falls die Risikobeurteilung ergibt, dass sich Aerosole bilden: Eine Atemschutzmaske der Schutzklasse FFP2 oder einer vergleichbaren Schutzklasse tragen.
- Falls der Benutzer ungeeignetes Schuhwerk trägt, kann er ausrutschen. Der Benutzer kann verletzt werden.
 - ▶ Festes, geschlossenes Schuhwerk mit griffiger Sohle tragen.

4.5 Arbeitsbereich und Umgebung

⚠️ WARNUNG

- Unbeteiligte Personen, Kinder und Tiere können die Gefahren des Hochdruckreinigers und hochgeschleuderten Gegenstände nicht erkennen und nicht einschätzen. Unbeteiligte Personen, Kinder und Tiere können schwer verletzt werden und Sachschaden kann entstehen.
 - ▶ Unbeteiligte Personen, Kinder und Tiere aus dem Arbeitsbereich fernhalten.
 - ▶ Hochdruckreiniger nicht unbeaufsichtigt lassen.

- ▶ **Sicherstellen, dass Kinder nicht mit dem Hochdruckreiniger spielen können.**
- Falls im Regen oder in feuchter Umgebung gearbeitet wird, kann es zu einem elektrischen Schlag kommen. Der Benutzer kann schwer verletzt oder getötet werden und der Hochdruckreiniger kann beschädigt werden.
 - ▶ Nicht im Regen arbeiten.
 - ▶ Hochdruckreiniger so aufstellen, dass er nicht durch herabtropfendes Wasser nass wird.
 - ▶ Hochdruckreiniger außerhalb des feuchten Arbeitsbereichs aufstellen.
- Elektrische Bauteile des Hochdruckreinigers können Funken erzeugen. Funken können in leicht brennbarer oder explosiver Umgebung Brände und Explosionen auslösen. Personen können schwer verletzt oder getötet werden und Sachschaden kann entstehen.
 - ▶ Nicht in einer leicht brennbaren und nicht in einer explosiven Umgebung arbeiten.

4.6 Sicherheitsgerechter Zustand

Der Hochdruckreiniger ist im sicherheitsgerechten Zustand, falls folgende Bedingungen erfüllt sind:

- Der Hochdruckreiniger ist unbeschädigt.
- Der Hochdruckschlauch, die Kupplungen und die Spritzeinrichtung sind unbeschädigt.
- Der Hochdruckschlauch, die Kupplungen und die Spritzeinrichtung sind richtig angebaut.
- Die Anschlussleitung, die Verlängerungsleitung und deren Netzstecker sind unbeschädigt.
- Der Hochdruckreiniger ist sauber und trocken.
- Die Spritzeinrichtung ist sauber.
- Die Bedienungselemente funktionieren und sind unverändert.
- Original STIHL Zubehör für diesen Hochdruckreiniger ist angebaut.
- Das Zubehör ist richtig angebaut.

▲ WARNUNG

- In einem nicht sicherheitsgerechten Zustand können Bauteile nicht mehr richtig funktionieren und Sicherheitseinrichtungen außer Kraft gesetzt werden. Personen können schwer verletzt oder getötet werden.
 - ▶ Mit einem unbeschädigten Hochdruckreiniger arbeiten.
 - ▶ Mit einem unbeschädigten Hochdruckschlauch, unbeschädigten Kupplungen und

einer unbeschädigten Spritzeinrichtung arbeiten.

- ▶ Hochdruckschlauch, Kupplungen und Spritzeinrichtung so anbauen, wie es in dieser Gebrauchsanleitung beschrieben ist.
- ▶ Mit einer unbeschädigten Anschlussleitung, Verlängerungsleitung und einem unbeschädigten Netzstecker arbeiten.
- ▶ Falls der Hochdruckreiniger verschmutzt oder nass ist: Hochdruckreiniger reinigen und trocknen lassen.
- ▶ Falls die Spritzeinrichtung verschmutzt ist: Spritzeinrichtung reinigen.
- ▶ Hochdruckreiniger nicht verändern.
- ▶ Falls die Bedienungselemente nicht funktionieren: Nicht mit dem Hochdruckreiniger arbeiten.
- ▶ Original STIHL Zubehör für diesen Hochdruckreiniger anbauen.
- ▶ Zubehör so anbauen, wie es in dieser Gebrauchsanleitung oder in der Gebrauchsanleitung des Zubehörs beschrieben ist.
- ▶ Gegenstände nicht in die Öffnungen des Hochdruckreinigers stecken.
- ▶ Abgenutzte oder beschädigte Hinweisschilder ersetzen.
- ▶ Falls Unklarheiten bestehen: Einen STIHL Fachhändler aufsuchen.

4.7 Arbeiten

▲ WARNUNG

- Der Benutzer kann in bestimmten Situationen nicht mehr konzentriert arbeiten. Der Benutzer kann stolpern, fallen und schwer verletzt werden.
 - ▶ Ruhig und überlegt arbeiten.
 - ▶ Falls die Lichtverhältnisse und Sichtverhältnisse schlecht sind: Nicht mit dem Hochdruckreiniger arbeiten.
 - ▶ Hochdruckreiniger alleine bedienen.
 - ▶ Auf Hindernisse achten.
 - ▶ Auf dem Boden stehend arbeiten und das Gleichgewicht halten. Falls in der Höhe gearbeitet werden muss: Eine Hubarbeitsbühne oder ein sicheres Gerüst verwenden.
 - ▶ Falls Ermüdungserscheinungen auftreten: Eine Arbeitspause einlegen.
- Falls sich der Hochdruckreiniger während der Arbeit verändert oder sich ungewohnt verhält, kann der Hochdruckreiniger in einem nicht sicherheitsgerechten Zustand sein. Personen können schwer verletzt werden und Sachschaden kann entstehen.

- ▶ Arbeit beenden, Netzstecker aus der Steckdose ziehen und einen STIHL Fachhändler aufsuchen.
 - ▶ Hochdruckreiniger stehend betreiben.
 - ▶ Hochdruckreiniger nicht abdecken um für einen ausreichenden Austausch der Kühlluft zu sorgen.
 - Wenn der Hebel der Spritzpistole losgelassen wird, schaltet sich die Hochdruckpumpe automatisch aus und Wasser strömt nicht mehr aus der Düse. Der Hochdruckreiniger ist im Stand-By Betrieb und bleibt weiterhin eingeschaltet. Falls der Hebel der Spritzpistole gedrückt wird, schaltet sich die Hochdruckpumpe automatisch wieder ein und Wasser strömt aus der Düse. Personen können schwer verletzt werden und Sachschaden kann entstehen.
 - ▶ Wenn nicht gearbeitet wird: Hebel der Spritzpistole verriegeln.
- 
- ▶ Hochdruckreiniger ausschalten.
 - ▶ Netzstecker des Hochdruckreinigers aus der Steckdose ziehen.
 - Wasser kann bei Temperaturen unter 0 °C auf der zu reinigenden Oberfläche und in Bauteilen des Hochdruckreinigers gefrieren. Der Benutzer kann ausrutschen, fallen und schwer verletzt werden. Sachschaden kann entstehen.
 - ▶ Hochdruckreiniger nicht bei Temperaturen unter 0 °C verwenden.
 - Falls am Hochdruckschlauch, am Wasser-schlauch oder an der Anschlussleitung gezogen wird, kann sich der Hochdruckreiniger bewegen und umfallen. Sachschaden kann entstehen.
 - ▶ Nicht am Hochdruckschlauch, am Wasser-schlauch oder an der Anschlussleitung ziehen.
 - Falls der Hochdruckreiniger auf einer schrägen, unebenen oder unbefestigten Fläche steht, kann er sich bewegen und umfallen. Sachschaden kann entstehen.
 - ▶ Hochdruckreiniger auf eine waagerechte, ebene und befestigte Fläche stellen.
 - Falls in der Höhe gearbeitet wird, kann der Hochdruckreiniger oder die Spritzeinrichtung herunterfallen. Personen können schwer verletzt werden und Sachschaden kann entstehen.
 - ▶ Eine Hubarbeitsbühne oder ein sicheres Gerüst verwenden.
 - ▶ Hochdruckreiniger nicht auf eine Hubarbeitsbühne oder ein Gerüst stellen.
 - ▶ Falls die Reichweite des Hochdruck-schlauchs nicht ausreicht: Hochdruck-schlauch mit einer Hochdruckschlauchverlängerung verlängern.
 - ▶ Spritzeinrichtung gegen Herunterfallen sichern.
 - Der Wasserstrahl kann Asbestfasern aus Oberflächen lösen. Asbestfasern können sich nach dem Trocknen in der Luft verteilen und eingeatmet werden. Eingeatmete Asbestfasern können die Gesundheit schädigen.
 - ▶ Asbesthaltige Oberflächen nicht reinigen.
 - Der Wasserstrahl kann Öl von Fahrzeugen oder Maschinen lösen. Das ölhaltige Wasser kann in die Erde, in Gewässer oder in die Kanalisation gelangen. Die Umwelt wird gefährdet.
 - ▶ Fahrzeugen oder Maschinen nur an Orten mit Ölabscheider im Wasserabfluss reinigen.
 - Der Wasserstrahl kann zusammen mit bleihaltiger Farbe bleihaltige Aerosole und bleihaltiges Wasser bilden. Bleihaltige Aerosole und bleihaltiges Wasser können in die Erde, in Gewässer oder in die Kanalisation gelangen. Eingeatmete Aerosole können die Gesundheit schädigen und allergische Reaktionen auslösen. Die Umwelt wird gefährdet.
 - ▶ Oberflächen, die mit bleihaltiger Farbe gestrichen oder lackiert sind, nicht reinigen.
 - Der Wasserstrahl kann empfindliche Oberflächen beschädigen. Sachschaden kann entstehen.
 - ▶ Empfindliche Oberflächen nicht mit der Rotordüse reinigen.
 - ▶ Empfindliche Oberflächen aus Gummi, Stoff, Holz und ähnlichen Materialien mit verringertem Arbeitsdruck und größerem Abstand reinigen.
 - Falls die Rotordüse während der Arbeit in verschmutztes Wasser getaucht und betrieben wird, kann die Rotordüse beschädigt werden.
 - ▶ Rotordüse nicht in verschmutztem Wasser betreiben.
 - ▶ Falls ein Behälter gereinigt wird: Behälter leeren und Wasser während des Reinigens abfließen lassen.
 - Angesaugte leicht brennbare und explosive Flüssigkeiten können Brände und Explosionen auslösen. Personen können schwer verletzt oder getötet werden und Sachschaden kann entstehen.
 - ▶ Leicht brennbare oder explosive Flüssigkeiten nicht ansaugen oder ausbringen.
 - Angesaugte reizende, ätzende und giftige Flüssigkeiten können die Gesundheit gefähr-

den und Bauteile des Hochdruckreinigers beschädigen. Personen können schwer verletzt oder getötet werden und Sachschaden kann entstehen.

- ▶ Reizende, ätzende oder giftige Flüssigkeiten nicht ansaugen oder ausbringen.
- Der starke Wasserstrahl kann Personen und Tiere schwer verletzen und Sachschaden kann entstehen.



▶ Wasserstrahl nicht auf Personen und Tiere richten.

- ▶ Wasserstrahl nicht auf schlecht einsehbare Stellen richten.
- ▶ Kleidung nicht reinigen, während sie getragen wird.
- ▶ Schuhe nicht reinigen, während sie getragen werden.
- Falls elektrische Anlagen, elektrische Anschlüsse, Steckdosen und stromführende Leitungen mit Wasser in Kontakt kommen, kann es zu einem elektrischen Schlag kommen. Personen können schwer verletzt oder getötet werden und Sachschaden kann entstehen.



▶ Wasserstrahl nicht auf elektrische Anlagen, elektrische Anschlüsse, Steckdosen und stromführende Leitungen richten.

- ▶ Wasserstrahl nicht auf die Anschlussleitung oder die Verlängerungsleitung richten.
- Falls Elektrogeräte oder der Hochdruckreiniger mit Wasser in Kontakt kommen, kann es zu einem elektrischen Schlag kommen. Der Benutzer kann schwer verletzt oder getötet werden und Sachschaden kann entstehen.



▶ Wasserstrahl nicht auf Elektrogeräte und den Hochdruckreiniger richten.

- ▶ Elektrogeräte und den Hochdruckreiniger von der zu reinigenden Oberfläche fernhalten.
- Ein falsch verlegter Hochdruckschlauch kann beschädigt werden. Durch die Beschädigung kann Wasser mit hohem Druck unkontrolliert in die Umgebung entweichen. Personen können schwer verletzt werden und Sachschaden kann entstehen.
- ▶ Wasserstrahl nicht auf den Hochdruckschlauch richten.
- ▶ Hochdruckschlauch so verlegen, dass er nicht gespannt oder verwickelt ist.

- ▶ Hochdruckschlauch so verlegen, dass er nicht beschädigt, geknickt oder gequetscht wird oder scheuert.
- ▶ Hochdruckschlauch vor Hitze, Öl und Chemikalien schützen.
- Ein falsch verlegter Wasserschlauch kann beschädigt werden und Personen können darüber stolpern. Personen können verletzt werden und der Wasserschlauch kann beschädigt werden.
- ▶ Wasserstrahl nicht auf den Wasserschlauch richten.
- ▶ Wasserschlauch so verlegen und kennzeichnen, dass Personen nicht stolpern können.
- ▶ Wasserschlauch so verlegen, dass er nicht gespannt oder verwickelt ist.
- ▶ Wasserschlauch so verlegen, dass er nicht beschädigt, geknickt oder gequetscht wird oder scheuert.
- ▶ Wasserschlauch vor Hitze, Öl und Chemikalien schützen.
- Der starke Wasserstrahl verursacht Reaktionskräfte. Durch die auftretenden Reaktionskräfte kann der Benutzer die Kontrolle über die Spritzrichtung verlieren. Der Benutzer kann schwer verletzt werden und Sachschaden kann entstehen.
- ▶ Spritzpistole mit beiden Händen festhalten.
- ▶ So arbeiten, wie es in dieser Gebrauchsanleitung beschrieben ist.

4.8 Reinigungsmittel

⚠ WARNUNG

- Falls Reinigungsmittel mit der Haut oder den Augen in Kontakt kommen, können die Haut oder die Augen gereizt werden.
- ▶ Gebrauchsanleitung des Reinigungsmittels beachten.
- ▶ Kontakt mit Reinigungsmitteln vermeiden.
- ▶ Falls Kontakt mit der Haut aufgetreten ist: Betroffene Hautstellen mit reichlich Wasser und Seife abwaschen.
- ▶ Falls Kontakt mit den Augen aufgetreten ist: Augen mindestens 15 Minuten mit reichlich Wasser spülen und einen Arzt aufsuchen.
- Falsche oder ungeeignete Reinigungsmittel können den Hochdruckreiniger oder die Oberfläche des zu reinigenden Objektes beschädigen und die Umwelt schädigen.
- ▶ STIHL empfiehlt, original STIHL Reinigungsmittel zu verwenden.
- ▶ Gebrauchsanleitung des Reinigungsmittels beachten.

- ▶ Falls Unklarheiten bestehen: Einen STIHL Fachhändler aufsuchen.

- ▶ Netzstecker aus der Steckdose ziehen.

4.9 Wasser anschließen

▲ WARNUNG

- Wenn der Hebel der Spritzpistole losgelassen wird entsteht im Wasserschlauch ein Rückstoß. Durch einen Rückstoß kann verschmutztes Wasser zurück in das Trinkwassernetz gedrückt werden. Das Trinkwasser kann verunreinigt werden.



- ▶ Hochdruckreiniger nicht direkt an das Trinkwassernetz anschließen.

- ▶ Vorschriften des Wasserversorgungsunternehmens beachten. Sofern gefordert, bei Anschluss an Trinkwassernetz vorschriftsgemäße Systemtrennung (z.B. Rückflussverhinderer) verwenden.
- Verschmutztes oder sandhaltiges Wasser kann Bauteile des Hochdruckreinigers beschädigen.
 - ▶ Sauberes Wasser verwenden.
 - ▶ Falls verschmutztes oder sandhaltiges Wasser verwendet wird: Hochdruckreiniger zusammen mit einem Wasserfilter betreiben.
- Falls der Hochdruckreiniger mit zu wenig Wasser versorgt wird, können Bauteile des Hochdruckreinigers beschädigt werden.
 - ▶ Wasserhahn vollständig aufdrehen.
 - ▶ Sicherstellen, dass der Hochdruckreiniger mit ausreichend Wasser versorgt wird,  19.

4.10 Elektrisch anschließen

Kontakt mit stromführenden Bauteilen kann durch folgende Ursachen entstehen:

- Die Anschlussleitung oder die Verlängerungsleitung ist beschädigt.
- Der Netzstecker der Anschlussleitung oder der Verlängerungsleitung ist beschädigt.
- Die Steckdose ist nicht richtig installiert.

▲ GEFAHR

- Kontakt mit stromführenden Bauteilen kann zu einem Stromschlag führen. Der Benutzer kann schwer verletzt oder getötet werden.
 - ▶ Sicherstellen, dass die Anschlussleitung, Verlängerungsleitung und deren Netzstecker unbeschädigt sind.



- Falls die Anschlussleitung oder die Verlängerungsleitung beschädigt ist:
 - ▶ Beschädigte Stelle nicht berühren.

- ▶ Anschlussleitung, Verlängerungsleitung und deren Netzstecker mit trockenen Händen anfassen.

- ▶ Netzstecker der Anschlussleitung oder Verlängerungsleitung in eine richtig installierte und abgesicherte Steckdose mit Schutzkontakt stecken.

- ▶ Der Netzanschluss muss von einem qualifizierten Elektriker vorgenommen werden und die Anforderungen von IEC 60364-1 erfüllen. Es wird empfohlen, dass die Stromversorgung zu dieser Maschine entweder über einen Fehlerstromschutzschalter angeschlossen werden sollte, der die Energiezufuhr unterbricht, sobald der Ableitstrom zur Erde 30 mA für 30 ms überschreitet, oder über einen Erdungsprüfer verfügt.

- Eine beschädigte oder ungeeignete Verlängerungsleitung kann zu einem elektrischen Schlag führen. Personen können schwer verletzt oder getötet werden.

- ▶ Eine Verlängerungsleitung mit dem richtigen Leitungsquerschnitt verwenden,  19.3.

- ▶ Eine spritzwassergeschützte und für den Außeneinsatz zulässige Verlängerungsleitung verwenden.

- ▶ Eine Verlängerungsleitung verwenden, die die gleichen Eigenschaften besitzt, wie die Anschlussleitung des Hochdruckreinigers,  19.3.

- ▶ Es wird empfohlen, hierzu eine Kabeltrommel zu verwenden, die die Steckdose mindestens 60 mm über dem Boden hält.

▲ WARNUNG

- Während des Arbeitens kann eine falsche Netzspannung oder eine falsche Netzfrequenz zu einer Überspannung in dem Hochdruckreiniger führen. Der Hochdruckreiniger kann beschädigt werden.

- ▶ Sicherstellen, dass die Netzspannung und die Netzfrequenz des Stromnetzes mit den Angaben auf dem Leistungsschild des Hochdruckreinigers übereinstimmen.

- Falls mehrere Elektrogeräte an einer Mehrfach-Steckdose angeschlossen sind, können während der Arbeit elektrische Bauteile überlastet werden. Die elektrischen Bauteile können sich erwärmen und einen Brand auslösen. Personen können schwer verletzt oder getötet werden und Sachschaden kann entstehen.

- ▶ Hochdruckreiniger einzeln an eine Steckdose anschließen.
- ▶ Hochdruckreiniger nicht an Mehrfach-Steckdosen anschließen.
- Eine falsch verlegte Anschlussleitung und Verlängerungsleitung kann beschädigt werden und Personen können darüber stolpern. Personen können verletzt werden und die Anschlussleitung oder Verlängerungsleitung kann beschädigt werden.
 - ▶ Anschlussleitung und Verlängerungsleitung so verlegen, dass der Wasserstrahl sie nicht berühren kann.
 - ▶ Anschlussleitung und Verlängerungsleitung so verlegen und kennzeichnen, dass Personen nicht stolpern können.
 - ▶ Anschlussleitung und Verlängerungsleitung so verlegen, dass sie nicht gespannt oder verwickelt sind.
 - ▶ Anschlussleitung und Verlängerungsleitung so verlegen, dass sie nicht beschädigt, geknickt oder gequetscht werden oder scheuern.
 - ▶ Anschlussleitung und Verlängerungsleitung vor Hitze, Öl und Chemikalien schützen.
 - ▶ Anschlussleitung und Verlängerungsleitung auf einem trockenen Untergrund verlegen.
- Während der Arbeit erwärmt sich die Verlängerungsleitung. Wenn die Wärme nicht abfließen kann, kann die Wärme einen Brand auslösen.
 - ▶ Falls eine Kabeltrommel verwendet wird: Kabeltrommel vollständig abwickeln.

4.11 Transportieren

▲ WARNUNG

- Während des Transports kann der Hochdruckreiniger umkippen oder sich bewegen. Personen können verletzt werden und Sachschaden kann entstehen.
 - ▶ Hebel der Spritzpistole verriegeln.



- ▶ Hochdruckreiniger ausschalten.

- ▶ Netzstecker des Hochdruckreinigers aus der Steckdose ziehen.
- ▶ Reinigungsmittelbehälter leeren und in den Hochdruckreiniger einsetzen.
- ▶ Hochdruckreiniger mit Spanngurten, Riemern oder einem Netz so sichern, dass er nicht umkippen und sich nicht bewegen kann.
- Wasser kann bei Temperaturen unter 0 °C in Bauteilen des Hochdruckreinigers gefrieren.

Der Hochdruckreiniger kann beschädigt werden.

- ▶ Hochdruckschlauch und Spritzeinrichtung entleeren.



- ▶ Falls der Hochdruckreiniger nicht frostsicher transportiert werden kann: Hochdruckreiniger mit einem Frostschutzmittel auf Glykollbasis schützen.

4.12 Aufbewahren

▲ WARNUNG

- Kinder können die Gefahren des Hochdruckreinigers nicht erkennen und nicht einschätzen. Kinder können schwer verletzt werden.
 - ▶ Hebel der Spritzpistole verriegeln.
 - ▶ Hochdruckreiniger ausschalten.
- 
- ▶ Netzstecker des Hochdruckreinigers aus der Steckdose ziehen.
 - ▶ Hochdruckreiniger außerhalb der Reichweite von Kindern aufbewahren.
 - Die elektrischen Kontakte an dem Hochdruckreiniger und metallische Bauteile können durch Feuchtigkeit korrodieren. Der Hochdruckreiniger kann beschädigt werden.
 - ▶ Hochdruckreiniger sauber und trocken aufbewahren.
 - Wasser kann bei Temperaturen unter 0 °C in Bauteilen des Hochdruckreinigers gefrieren. Der Hochdruckreiniger kann beschädigt werden.
 - ▶ Hochdruckschlauch und Spritzeinrichtung entleeren.



- ▶ Falls der Hochdruckreiniger nicht frostsicher aufbewahrt werden kann: Hochdruckreiniger mit einem Frostschutzmittel auf Glykollbasis schützen.

4.13 Reinigen, Warten und Reparieren

▲ WARNUNG

- Falls während der Reinigung, Wartung oder Reparatur der Netzstecker in eine Steckdose eingesteckt ist, kann der Hochdruckreiniger unbeabsichtigt eingeschaltet werden. Personen können schwer verletzt werden und Sachschaden kann entstehen.
 - ▶ Hebel der Spritzpistole verriegeln.
 - ▶ Hochdruckreiniger ausschalten.



- ▶ Netzstecker des Hochdruckreinigers aus der Steckdose ziehen.
- Scharfe Reinigungsmittel, das Reinigen mit einem Wasserstrahl oder spitzen Gegenständen können den Hochdruckreiniger beschädigen. Falls der Hochdruckreiniger nicht richtig gereinigt wird, können Bauteile nicht mehr richtig funktionieren und Sicherheitseinrichtungen außer Kraft gesetzt werden. Personen können schwer verletzt werden.
 - ▶ Hochdruckreiniger so reinigen, wie es in dieser Gebrauchsanleitung beschrieben ist.
- Falls der Hochdruckreiniger nicht richtig gewartet oder repariert wird, können Bauteile nicht mehr richtig funktionieren und Sicherheitseinrichtungen außer Kraft gesetzt werden. Personen können schwer verletzt oder getötet werden.
 - ▶ Hochdruckreiniger nicht selbst warten oder reparieren.
 - ▶ Falls die Anschlussleitung defekt oder beschädigt ist: Anschlussleitung von einem STIHL Fachhändler ersetzen lassen.
 - ▶ Falls der Hochdruckreiniger gewartet oder repariert werden muss: Einen STIHL Fachhändler aufsuchen.

5 Sicherheitshinweise – Zubehör

5.1 Strahlrohrverlängerung, Flächenreiniger, Rohrreinigungssset, Abgewinkeltes Strahlrohr und Winkeldüse

Strahlrohrverlängerung

▲ WARNUNG

- Die Strahlrohrverlängerung verstärkt die Reaktionskräfte. Durch die auftretenden Reaktionskräfte kann der Benutzer die Kontrolle über die Spritzeinrichtung verlieren. Der Benutzer kann schwer verletzt werden und Sachschaden kann entstehen.
 - ▶ Nur eine Strahlrohrverlängerung anbauen.
 - ▶ Spritzpistole mit beiden Händen festhalten.
 - ▶ So arbeiten, wie es in dieser Gebrauchsanleitung beschrieben ist.

Flächenreiniger

▲ WARNUNG

- Der Wasserstrahl kann den Benutzer verletzen.



- ▶ Nicht unter den Flächenreiniger greifen.

- ▶ Flächenreiniger so halten und führen, wie es in der Gebrauchsanleitung des Flächenreinigers beschrieben ist.

Rohrreinigungssset

▲ WARNUNG

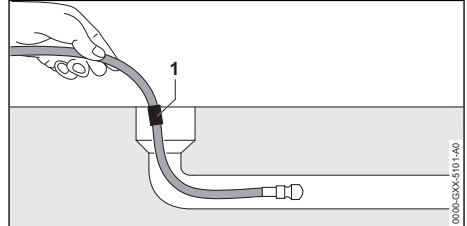











- Die Rohrreinigungsschlauch verstärkt die Reaktionskräfte. Falls der Hebel der Spritzpistole gedrückt wird und der Rohrreinigungsschlauch außerhalb des Rohrs ist, kann der Rohrreinigungsschlauch unkontrolliert umhergeschlagen. Der Benutzer kann die Kontrolle über den Rohrreinigungsschlauch verlieren. Der Benutzer kann schwer verletzt werden und Sachschaden kann entstehen.
 - ▶ Hochdruckreiniger erst einschalten und Hebel der Spritzpistole erst drücken, wenn der Rohrreinigungsschlauch bis zur Markierung (1) in das Rohr eingeschoben ist.
 - ▶ Wenn die Markierung am Rohrreinigungsschlauch beim Herausziehen sichtbar ist:
 - Hebel der Spritzpistole loslassen
 - Hochdruckreiniger ausschalten
 - Wasserhahn schließen
 - Spritzpistole betätigen: Der Wasserdruk wird abgebaut
 - Hebel der Spritzpistole verriegeln
- Innerhalb eines großen Rohrs kann der Rohrreinigungsschlauch die Richtung ändern und wieder aus der Öffnung des Rohrs herauskommen. Der Benutzer kann die Kontrolle über den Rohrreinigungsschlauch verlieren. Der Benutzer kann schwer verletzt werden und Sachschaden kann entstehen.
 - ▶ Rohr beobachten.
 - ▶ Falls die Düse vom Rohrreinigungsschlauch aus dem Rohr herauskommt:
 - Hebel der Spritzpistole loslassen
 - Hebel der Spritzpistole verriegeln
 - Hochdruckreiniger ausschalten

Abgewinkeltes Strahlrohr und Winkeldüse**▲ WARNUNG**

- Ein abgewinkeltes Strahlrohr und die Winkeldüse verstärken die seitlichen Reaktionskräfte. Durch die auftretenden Reaktionskräfte kann der Benutzer die Kontrolle über die Spritzeinrichtung verlieren. Der Benutzer kann schwer verletzt werden und Sachschaden kann entstehen.
 - ▶ Nur eine Strahlrohrverlängerung anbauen.
 - ▶ Spritzpistole mit beiden Händen festhalten.
 - ▶ So arbeiten, wie es in dieser Gebrauchsanleitung beschrieben ist.

6 Hochdruckreiniger einsatzbereit machen**6.1 Hochdruckreiniger einsatzbereit machen**

Vor jedem Arbeitsbeginn müssen folgende Schritte durchgeführt werden:

- ▶ Sicherstellen, dass sich der Hochdruckreiniger, der Hochdruckschlauch, die Schlauchkupplung und die Anschlussleitung im sicherheitsgerechten Zustand befinden,  4.6.
- ▶ Hochdruckreiniger reinigen,  15.
- ▶ Falls ein Wasserfilter verwendet wird und der Wasserfilter verschmutzt ist: Wasserfilter reinigen,  15.4.
- ▶ Hochdruckreiniger auf einem standfesten und ebenen Untergrund rutsch- und kippstabil aufstellen.
- ▶ Hochdruckschlauch anbauen,  7.3.
- ▶ Spritzpistole anbauen,  7.4.
- ▶ Strahlrohr anbauen,  7.5.
- ▶ Düse anbauen,  7.6.
- ▶ Falls ein Reinigungsmittel verwendet wird: Mit Reinigungsmittel arbeiten,  11.5.
- ▶ Falls Zubehör verwendet wird: Zubehör anbauen,  5.1.
- ▶ Hochdruckreiniger an eine Wasserquelle anschließen,  8.
- ▶ Hochdruckreiniger elektrisch anschließen,  9.1.
- ▶ Falls die Schritte nicht durchgeführt werden können: Hochdruckreiniger nicht verwenden und einen STIHL Fachhändler aufsuchen.

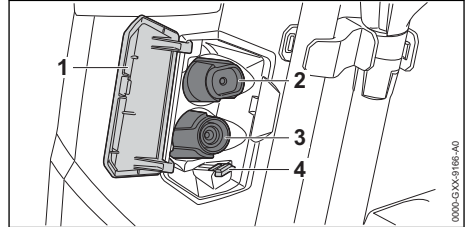
7 Hochdruckreiniger zusammenbauen**7.1 Hochdruckreiniger zusammenbauen****Düsen und Reinigungsnadel einsetzen**

- ▶ Klappe (1) öffnen.
- ▶ Flachstrahldüse (2) und Rotordüse (3) einsetzen.
- ▶ Reinigungsnadel (4) einsetzen.

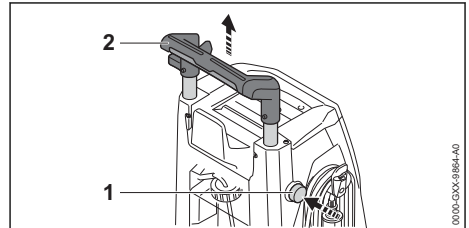
7.2 Griff herausziehen und einschieben**7.2.1 Griff herausziehen**

- ▶ Sperrknopf (1) drücken und Griff (2) herausziehen.
- ▶ Sperrknopf (1) loslassen und Griff (2) so lange herausziehen, bis er hörbar einrastet.

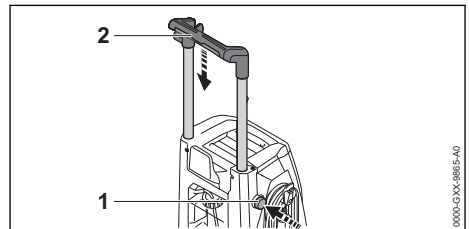
7.2.2 Griff einschieben

- ▶ Sperrknopf (1) drücken und Griff (2) einschieben.
- ▶ Sperrknopf (1) loslassen und Griff (2) so lange einschieben, bis er hörbar einrastet.

7.3 Hochdruckschlauch anbauen und abbauen

7.3.1 Hochdruckschlauch anbauen

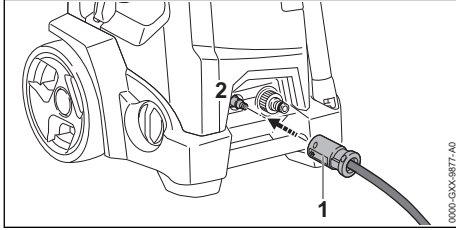

- ▶ Kupplung (1) auf den Stutzen (2) schieben. Die Kupplung (1) rastet hörbar ein.
- ▶ Falls sich die Kupplung (1) schwer auf den Stutzen schieben lässt: Dichtung am Stutzen (2) mit einem Armaturenfett fetten.

7.3.2 Hochdruckschlauch abbauen

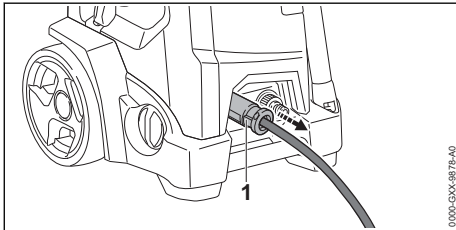

- ▶ Kupplung (1) abziehen.

7.4 Spritzpistole anbauen und abbauen

7.4.1 Spritzpistole anbauen

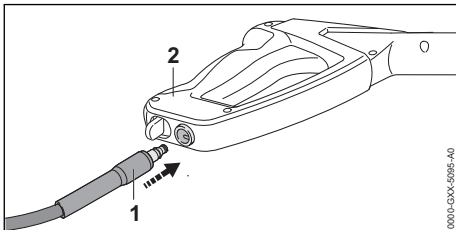

- ▶ Stutzen (1) in die Spritzpistole (2) schieben. Der Stutzen (1) rastet hörbar ein.
- ▶ Falls sich der Stutzen schwer in die Spritzpistole (2) schieben lässt: Dichtung am Stutzen (1) mit einem Armaturenfett fetten.

7.4.2 Spritzpistole abbauen

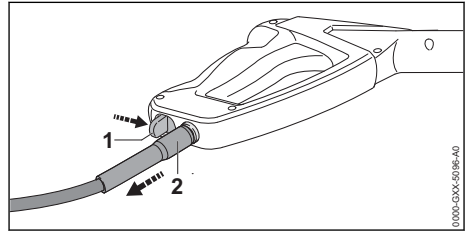

- ▶ Sperrhebel (1) drücken und gedrückt halten.
- ▶ Stutzen (2) herausziehen.

7.5 Strahlrohr anbauen und abbauen

7.5.1 Strahlrohr anbauen

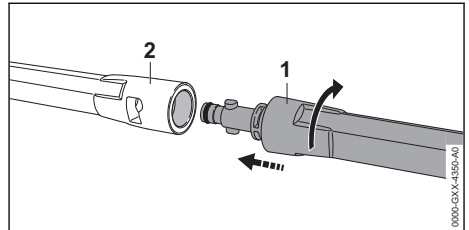

- ▶ Strahlrohr (1) in die Spritzpistole (2) schieben.
- ▶ Strahlrohr (1) so lange drehen, bis es einrastet.
- ▶ Falls sich das Strahlrohr schwer in die Spritzpistole (2) schieben lässt: Dichtung am Strahlrohr (1) mit einem Armaturenfett fetten.

7.5.2 Strahlrohr abbauen

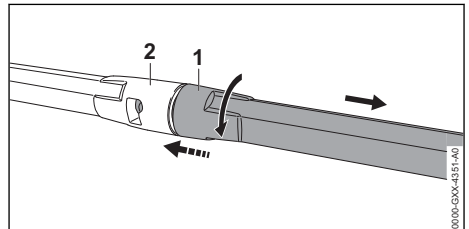

- ▶ Strahlrohr (1) und Spritzpistole (2) zusammendrücken und bis zum Anschlag drehen.
- ▶ Strahlrohr (1) und Spritzpistole (2) auseinanderziehen.

7.6 Düse anbauen und abbauen

7.6.1 Düse anbauen

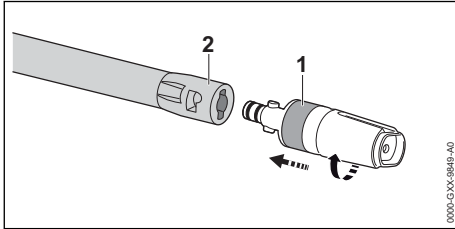

- ▶ Düse (1) in das Strahlrohr (2) schieben.
- ▶ Düse (1) so lange drehen, bis sie einrastet.
- ▶ Falls sich die Düse (1) schwer in das Strahlrohr (2) schieben lässt: Dichtung an der Düse (1) mit einem Armaturenfett fetten.

7.6.2 Düse abbauen

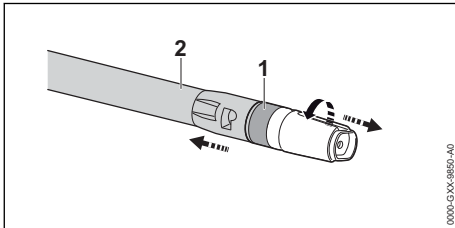

- ▶ Düse (1) und Strahlrohr (2) zusammendrücken und bis zum Anschlag drehen.
- ▶ Düse (1) und Strahlrohr (2) auseinanderziehen.

8 An eine Wasserquelle anschließen

8.1 Hochdruckreiniger an das Wassernetz anschließen

Wasserfilter anschließen

Falls der Hochdruckreiniger mit sandhaltigem Wasser oder mit Wasser aus Zisternen betrieben wird, muss an dem Hochdruckreiniger ein Wasserfilter angeschlossen sein. Der Wasserfilter filtert Sand und Schmutz aus dem Wasser und schützt dadurch die Bauteile des Hochdruckreinigers vor Beschädigung.

Der Wasserfilter kann dem Hochdruckreiniger marktabhängig beiliegen.

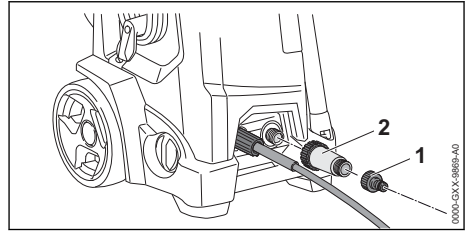

- ▶ Stutzen (1) abschrauben.
- ▶ Wasserfilter (2) auf den Wasseranschluss drehen und von Hand fest anziehen.
- ▶ Stutzen (1) auf Wasserfilter (2) drehen und von Hand fest anziehen.

Wasserschlauch anschließen

Der Wasserschlauch muss folgende Bedingungen erfüllen:

- Der Wasserschlauch hat einen Durchmesser von 1/2".
- Der Wasserschlauch ist zwischen 10 m und 25 m lang.
- ▶ Wasserschlauch an einen Wasserhahn anschließen.
- ▶ Wasserhahn vollständig öffnen und Wasserschlauch mit Wasser spülen. Sand und Schmutz werden aus dem Wasserschlauch gespült. Der Wasserschlauch wird entlüftet.
- ▶ Wasserhahn schließen.

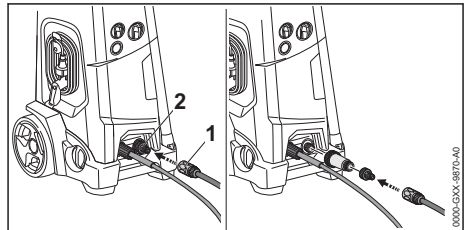

- ▶ Kupplung (1) auf den Stutzen (2) schieben. Die Kupplung (1) rastet hörbar ein.
- ▶ Wasserhahn vollständig öffnen.
- ▶ Falls das Strahlrohr an der Spritzpistole angebaut ist: Strahlrohr abbauen.
- ▶ Hebel der Spritzpistole so lange drücken, bis ein gleichmäßiger Wasserstrahl aus der Spritzpistole austritt.
- ▶ Hebel der Spritzpistole loslassen.
- ▶ Hebel der Spritzpistole verriegeln.
- ▶ Strahlrohr anbauen.
- ▶ Düse anbauen.

Wasserschlauch abziehen

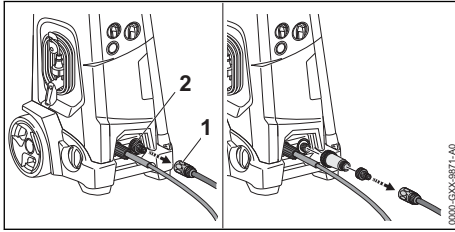

- ▶ Wasserhahn schließen.
- ▶ Zum Entriegeln der Kupplung: Ring (1) ziehen oder drehen und halten.
- ▶ Kupplung vom Stutzen (2) ziehen.

8.2 Hochdruckreiniger an eine andere Wasserquelle anschließen

Der Hochdruckreiniger kann Wasser aus Regentonnen, Zisternen und aus fließenden oder stehenden Gewässern ansaugen.

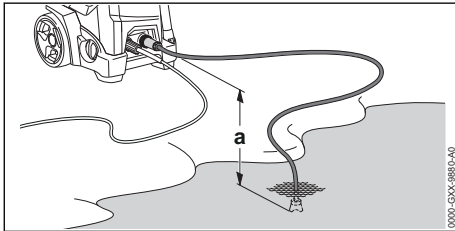

Damit das Wasser angesaugt werden kann, darf der Höhenunterschied zwischen dem Hochdruckreiniger und der Wasserquelle die maximale Saughöhe (a) nicht überschreiten, 19.

Das passende STIHL Saugset muss verwendet werden. Dem Saugset liegt ein Wasserschlauch mit spezieller Kupplung bei.

Das passende STIHL Saugset kann dem Hochdruckreiniger marktabhängig beiliegen.

Wasserfilter anschließen

Falls der Hochdruckreiniger mit sandhaltigem Wasser aus Regentonnen, Zisternen, aus fließenden oder stehenden Gewässern betrieben wird, muss an dem Hochdruckreiniger ein Wasserfilter angeschlossen sein.

Der Wasserfilter kann dem Hochdruckreiniger marktabhängig beiliegen.

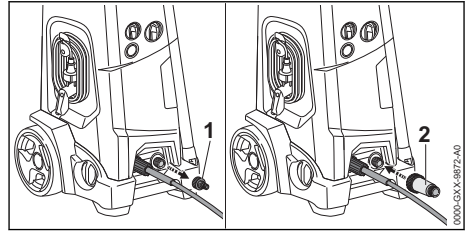

- ▶ Stutzen (1) abschrauben.
- ▶ Wasserfilter (2) auf den Wasseranschluss drehen und von Hand fest anziehen.

Wasserschlauch anschließen

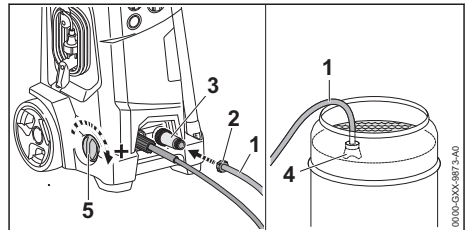

- ▶ Wasserschlauch (1) so mit Wasser füllen, dass sich keine Luft mehr im Wasserschlauch befindet.
- ▶ Kupplung (2) auf den Anschlussstutzen des Wasserfilters (3) drehen und von Hand fest anziehen.
- ▶ Saugglocke (4) so in die Wasserquelle hängen, dass die Saugglocke (4) nicht den Boden berührt.
- ▶ Drehregler (5) bis zum Anschlag in Richtung + drehen.
- ▶ Falls die Spritzpistole am Hochdruckschlauch angebaut ist: Spritzpistole abbauen.
- ▶ Hochdruckschlauch nach unten halten.
- ▶ Hochdruckreiniger so lange einschalten, bis ein gleichmäßiger Wasserstrahl aus dem Hochdruckschlauch austritt.

HINWEIS

- Wenn der Hochdruckreiniger kein Wasser ansaugt, kann die Pumpe trocken laufen und der Hochdruckreiniger kann beschädigt werden.
 - ▶ Falls nach zwei Minuten kein Wasser aus dem Hochdruckschlauch austritt: Hochdruckreiniger ausschalten und Wasserzulauf prüfen.
- ▶ Hochdruckreiniger ausschalten.
- ▶ Spritzpistole an den Hochdruckschlauch anbauen.

- ▶ Hebel der Spritzpistole drücken und gedrückt halten.
- ▶ Hochdruckreiniger einschalten.

9 Hochdruckreiniger elektrisch anschließen

9.1 Hochdruckreiniger elektrisch anschließen

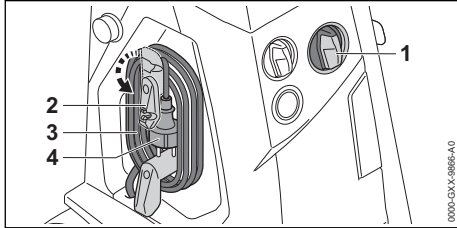

- ▶ Drehschalter (1) in die Position 0 stellen.
- ▶ Halter (2) nach unten schwenken.
- ▶ Anschlussleitung (3) abnehmen.
- ▶ Stecker (4) der Anschlussleitung in eine richtig installierte Steckdose stecken.

10 Hochdruckreiniger einschalten und ausschalten

10.1 Hochdruckreiniger einschalten

Wenn der Hochdruckreiniger eingeschaltet wird, können bei ungünstigen Netzverhältnissen Spannungsschwankungen auftreten. Die Spannungsschwankungen können andere angeschlossene Verbraucher beeinträchtigen. Netzimpedanz beachten, 19.

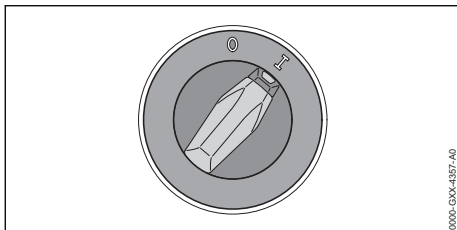

- ▶ Drehschalter in die Position I stellen.

10.2 Hochdruckreiniger ausschalten

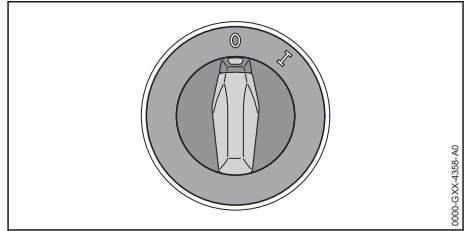

- ▶ Drehschalter in die Position 0 stellen.

11 Mit dem Hochdruckreiniger arbeiten

11.1 Spritzpistole halten und führen



- ▶ Spritzpistole mit einer Hand am Griff so festhalten, dass der Daumen den Griff umschließt.
- ▶ Strahlrohr mit der anderen Hand so festhalten, dass der Daumen das Strahlrohr umschließt.
- ▶ Düse auf den Boden richten.

11.2 Arbeitsdruck und Wassermenge einstellen

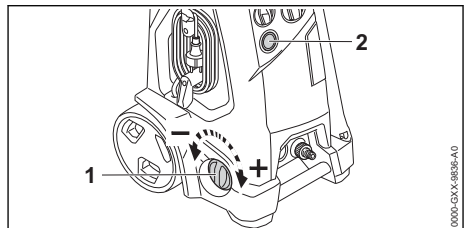

Arbeitsdruck und Wassermenge erhöhen

- ▶ Drehregler (1) in Richtung + drehen.

Arbeitsdruck und Wassermenge verringern

- ▶ Drehregler (1) in Richtung – drehen.

Das Manometer (2) zeigt den Druck in der Hochdruckpumpe an.

11.3 Hebel der Spritzpistole drücken und verriegeln

Hebel der Spritzpistole drücken

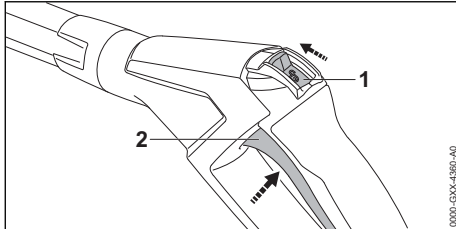

- ▶ Rasthebel (1) in die Position \odot schieben.
- ▶ Hebel (2) drücken und gedrückt halten. Die Hochdruckpumpe schaltet sich automatisch ein und Wasser strömt aus der Düse.

Hebel der Spritzpistole verriegeln

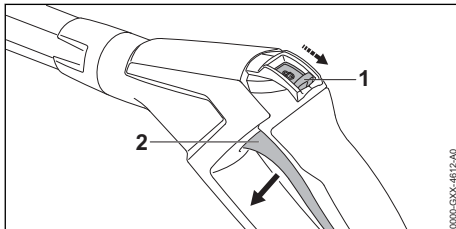

- ▶ Hebel (2) loslassen. Die Hochdruckpumpe schaltet sich automatisch aus, und Wasser strömt nicht mehr aus der Düse. Der Hochdruckreiniger ist weiterhin eingeschaltet.
- ▶ Rasthebel (1) in die Position \ominus schieben.

11.4 Reinigen

Mit folgenden Düsen kann abhängig von der Anwendung gearbeitet werden:

- Flachstrahldüse: Die Flachstrahldüse eignet sich zum Reinigen großer Flächen.
- Rotordüse: Die Rotordüse eignet sich zum Entfernen von hartnäckigem Schmutz.

Mit geringem Abstand kann gearbeitet werden, wenn hartnäckige Verschmutzungen entfernt werden sollen.

Mit großem Abstand kann gearbeitet werden, falls folgende Oberflächen gereinigt werden sollen:

- lackierte Oberflächen
- Oberflächen aus Holz
- Oberflächen aus Gummi

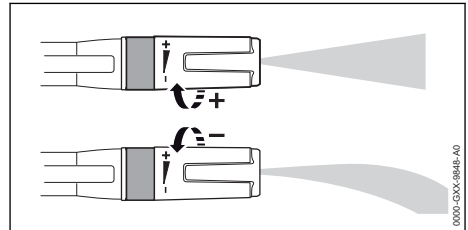

Die Flachstrahldüse kann eingestellt werden.

Wenn die Flachstrahldüse in Richtung + gedreht wird, steigt der Arbeitsdruck.

Wenn die Flachstrahldüse in Richtung – gedreht wird, sinkt der Arbeitsdruck.

- ▶ Wasserstrahl vor der Reinigung auf eine unauffällige Stelle auf der Oberfläche richten und prüfen, dass die Oberfläche nicht beschädigt wird.
- ▶ Abstand der Düse zur zu reinigenden Oberfläche so wählen, dass die zu reinigende Oberfläche nicht beschädigt wird.
- ▶ Flachstrahldüse so einstellen, dass die zu reinigende Oberfläche nicht beschädigt wird.

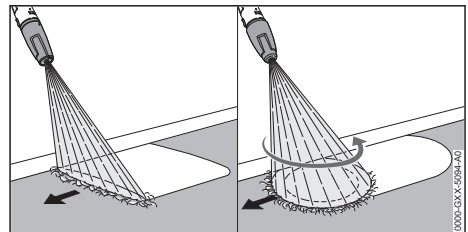

- ▶ Spritzeinrichtung gleichmäßig entlang der zu reinigenden Oberfläche bewegen.
- ▶ Langsam und kontrolliert vorwärts gehen.

11.5 Mit Reinigungsmittel arbeiten

11.5.1 Reinigungsmittel ansaugen

Reinigungsmittel können die Reinigungswirkung des Wassers verstärken.

STIHL empfiehlt, STIHL Reinigungsmittel zu verwenden.

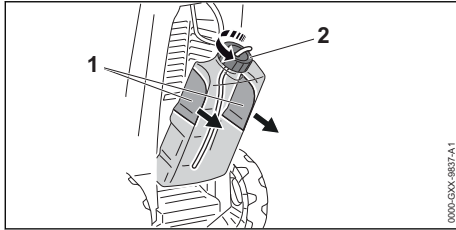

- ▶ Reinigungsmittelbehälter an den Griffmulden (1) greifen und herausnehmen.
- ▶ Deckel (2) abschrauben.
- ▶ Reinigungsmittel so dosieren und verwenden, wie es in der Gebrauchsanleitung des Reinigungsmittels beschrieben ist.
- ▶ Deckel auf den Reinigungsmittelbehälter drehen und von Hand fest anziehen.
- ▶ Reinigungsmittelbehälter an den Griffmulden greifen und in den Hochdruckreiniger einsetzen.

11.5.2 Reinigungsmittel aus separaten Reinigungsmittelbehälter ansaugen

Der Deckel des Reinigungsmittelbehälters hat ein Standardgewinde und passt auf die gängigen Reinigungsmittelbehälter. Ein separater Reinigungsmittelbehälter kann verwendet werden.

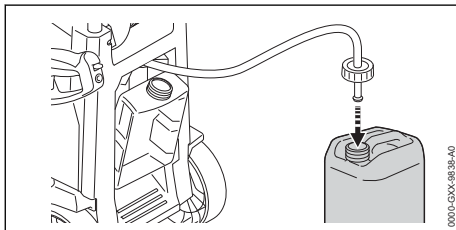

- ▶ Reinigungsmittelbehälter herausnehmen.
- ▶ Deckel des Reinigungsmittelbehälters abschrauben.
- ▶ Deckel mit Ansaugschlauch auf separaten Reinigungsmittelbehälter drehen.

11.5.3 Mit Reinigungsmittel arbeiten

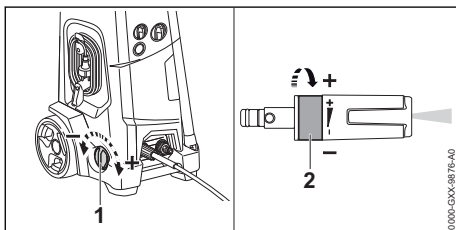

- ▶ Drehregler (1) bis zum Anschlag in Richtung + drehen.
- ▶ Flachstrahldüse (2) bis zum Anschlag in Richtung - drehen.

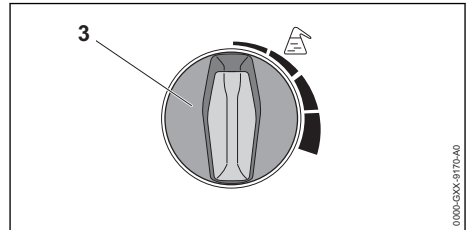

- ▶ Gewünschte Dosierung einstellen
 - ▶ Dosiergriff (3) nach rechts drehen (bis zu 5 %).
Die Zumischung von Reinigungsmittel wird erhöht.
 - ▶ Dosiergriff (3) nach links drehen (bis zu 0 %).
Die Zumischung von Reinigungsmittel wird reduziert.
 - ▶ Falls die Reinigungsmittelkonzentration genau eingestellt werden muss: Reinigungsmittelkonzentration messen und berechnen.
- ▶ Stark verschmutzte Oberflächen vor dem Reinigen mit Wasser einweichen.
- ▶ Hebel der Spritzpistole drücken und Reinigungsmittel auf die zu reinigende Oberfläche sprühen.
- ▶ Reinigungsmittel von unten nach oben auftragen und nicht antrocknen lassen.
- ▶ Dosiergriff bis zum Anschlag nach links drehen.
Reinigungsmittel wird nicht mehr angesaugt.
- ▶ Oberfläche reinigen.

11.5.4 Reinigungsmittelkonzentration messen und berechnen

Bei einigen Reinigungsmitteln muss die Konzentration genau eingestellt werden. In diesem Fall muss der Wasserdurchsatz und der Verbrauch an Reinigungsmittel gemessen werden.

Vorverdünnung des Reinigungsmittels in % berechnen

Falls die Vorverdünnung nicht als %-Wert auf der Verpackung des verwendeten Reinigungsmittels angegeben ist, kann sie folgendermaßen ermittelt werden:

- Verhältnis-Wert
- 1:1 = 50 %
 - 1:2 = 33,3 %

- 1:3 = 25 %
- 1:5 = 16,6 %
- 1:10 = 9 %

Beispiel: Berechnung Verhältnis-Wert 1:2.

- A = 1
- B = 2

$$\frac{A}{(A + B)} \times 100 = V$$

$$\frac{1}{(1 + 2)} \times 100 = 33,3\%$$

0000-GXX-9861-A0

Reinigungsmittelkonzentration messen und berechnen

- ▶ Drehregler zum Einstellen von Arbeitsdruck und Wassermenge bis zum Anschlag in Richtung + drehen.
- ▶ Dosiergriff für Reinigungsmittel bis zum Anschlag nach rechts drehen.
- ▶ Reinigungsmittelbehälter bis zur 0,5 Liter-Markierung mit Reinigungsmittel befüllen.
- ▶ Flachstrahldüse bis zum Anschlag in Richtung - drehen.
- ▶ Hochdruckreiniger einschalten.
- ▶ Spritzpistole in einen leeren Auffangbehälter halten.
- ▶ Spritzpistole betätigen und 2 Liter in den Auffangbehälter einfüllen.
- ▶ Verbrauch an Reinigungsmittel „QR“ aus dem Reinigungsmittelbehälter ermitteln.

Berechnung der tatsächlichen Reinigungsmittelkonzentration:

$$\frac{QR}{Q} \times V = K$$

0000-GXX-9862-A0

- QR = Menge des verbrauchten Reinigungsmittels (in Liter).
- Q = 2 Liter.
- V = Vorverdünnung des Reinigungsmittels (in %).
- K = Konzentration des Reinigungsmittels.
- ▶ Falls die berechnete Konzentration von der gewünschten abweicht: Dosierung am Dosier-

griff verringern und Messung und Berechnung wiederholen.

12 Nach dem Arbeiten

12.1 Nach dem Arbeiten

- ▶ Hochdruckreiniger ausschalten und Netzstecker aus der Steckdose ziehen.
- ▶ Falls der Hochdruckreiniger an das Wasser-Netz angeschlossen ist: Wasserhahn schließen.
- ▶ Hebel der Spritzpistole drücken. Der Wasserdruck wird abgebaut.
- ▶ Hebel der Spritzpistole verriegeln.
- ▶ Hochdruckreiniger von der Wasserquelle trennen.
- ▶ Wasserschlauch abbauen.
- ▶ Hochdruckschlauch abbauen und das restliche Wasser aus dem Hochdruckschlauch laufen lassen.
- ▶ Düse und Strahlrohr abbauen und reinigen.
- ▶ Spritzpistole abbauen und das restliche Wasser aus der Spritzpistole laufen lassen.
- ▶ Hochdruckreiniger reinigen.

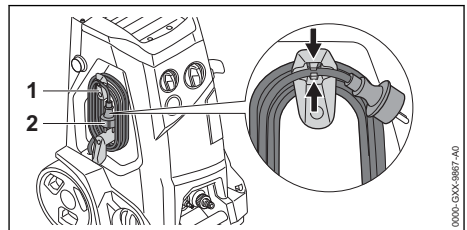

0000-GXX-9867-A0

- ▶ Halter (1) nach oben schwenken.
- ▶ Anschlussleitung (2) auf die Halter (1) wickeln.
- ▶ Anschlussleitung (2) mit dem Clip am Halter (1) befestigen.

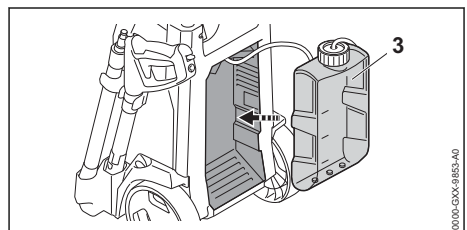

0000-GXX-9865-A0

- ▶ Reinigungsmittelbehälter (3) einsetzen.

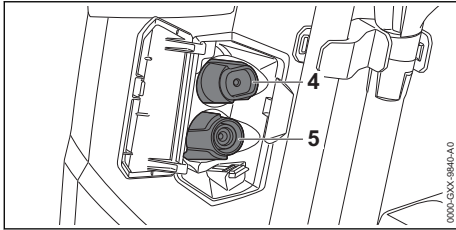

- ▶ Flachstrahldüse (4) oder Rotordüse (5) einsetzen

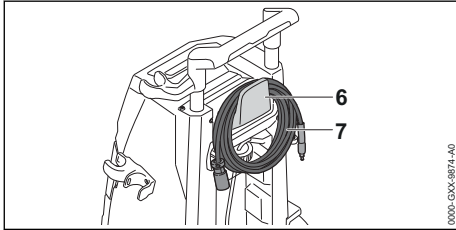

- ▶ Hochdruckschlauch (6) aufwickeln und am Halter (7) aufhängen.

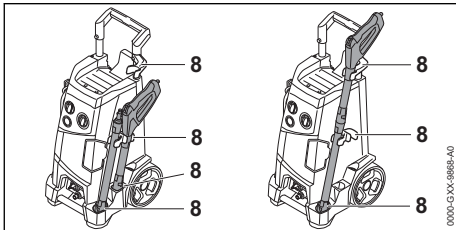

- ▶ Spritzeinrichtung in den Haltern (8) am Hochdruckreiniger aufbewahren.

12.2 Hochdruckreiniger mit einem Frostschutzmittel schützen

Falls der Hochdruckreiniger nicht frostsicher transportiert oder aufbewahrt werden kann, muss der Hochdruckreiniger mit einem Frostschutzmittel auf Glykolbasis geschützt werden. Das Frostschutzmittel verhindert, dass Wasser im Hochdruckreiniger gefriert und der Hochdruckreiniger beschädigt wird.

- ▶ Strahlrohr abbauen.
- ▶ Einen möglichst kurzen Wasserschlauch an den Hochdruckreiniger anschließen.
Je kürzer der Wasserschlauch ist, desto weniger Frostschutzmittel ist notwendig.
- ▶ Frostschutzmittel so mischen, wie es in der Gebrauchsanleitung des Frostschutzmittels beschrieben ist.
- ▶ Frostschutzmittel in einen sauberen Behälter füllen.

- ▶ Wasserschlauch in den Behälter mit Frostschutzmittel tauchen.
- ▶ Hebel der Spritzpistole drücken und gedrückt halten.
- ▶ Hochdruckreiniger einschalten.
- ▶ Hebel der Spritzpistole so lange gedrückt halten, bis ein gleichmäßiger Strahl mit Frostschutzmittel aus der Spritzpistole austritt und Spritzpistole in den Behälter richten.
- ▶ Hebel der Spritzpistole mehrmals drücken und wieder loslassen.
- ▶ Hochdruckreiniger ausschalten und Netzstecker aus der Steckdose ziehen.
- ▶ Spritzpistole, Hochdruckschlauch und Wasserschlauch abbauen und Frostschutzmittel in den Behälter laufen lassen.
- ▶ Frostschutzmittel vorschriftsmäßig und umweltfreundlich aufbewahren oder entsorgen.

13 Transportieren

13.1 Hochdruckreiniger transportieren

- ▶ Hochdruckreiniger ausschalten und Netzstecker aus der Steckdose ziehen.
- ▶ Behälter für Reinigungsmittel leeren oder so sichern, dass er nicht umkippen, herunterfallen und sich nicht bewegen kann.

Hochdruckreiniger ziehen oder tragen

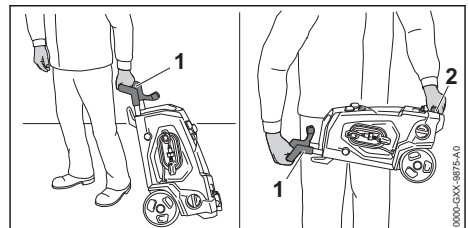

- ▶ Hochdruckreiniger am Griff (1) ziehen.
- ▶ Hochdruckreiniger am Griff (1) und am Transportgriff (2) tragen.

Hochdruckreiniger in einem Fahrzeug transportieren

- ▶ Hochdruckreiniger so sichern, dass der Hochdruckreiniger nicht umkippen und sich nicht bewegen kann.
- ▶ Falls der Hochdruckreiniger nicht frostsicher transportiert werden kann: Hochdruckreiniger mit einem Frostschutzmittel schützen.

14 Aufbewahren

14.1 Hochdruckreiniger aufbewahren

- ▶ Hochdruckreiniger ausschalten und Netzstecker aus der Steckdose ziehen.
- ▶ Hochdruckreiniger so aufbewahren, dass folgende Bedingungen erfüllt sind:
 - Der Hochdruckreiniger ist außerhalb der Reichweite von Kindern.
 - Der Hochdruckreiniger ist sauber und trocken.
 - Der Hochdruckreiniger ist in einem geschlossenen Raum.
 - Der Hochdruckreiniger ist in einem Temperaturbereich über 0 °C.
 - Falls der Hochdruckreiniger nicht frostsicher aufbewahrt werden kann: Hochdruckreiniger mit einem Frostschutzmittel schützen.

15 Reinigen

15.1 Hochdruckreiniger und Zubehör reinigen

- ▶ Hochdruckreiniger ausschalten und Netzstecker aus der Steckdose ziehen.
- ▶ Hochdruckreiniger, Hochdruckschlauch, Spritzpistole und Zubehör mit einem feuchten Tuch reinigen.
- ▶ Stutzen und Kupplungen am Hochdruckreiniger, Hochdruckschlauch und an der Spritzpistole mit einem feuchten Tuch reinigen.
- ▶ Lüftungsschlitze mit einem Pinsel reinigen.

15.2 Düse und Strahlrohr reinigen

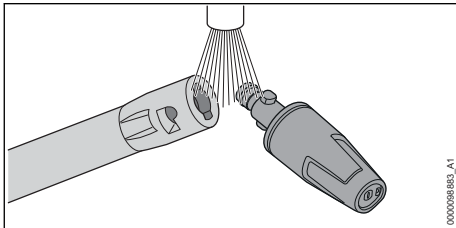

- ▶ Düse und Strahlrohr unter fließendem Wasser abspülen und mit einem Tuch trocknen.

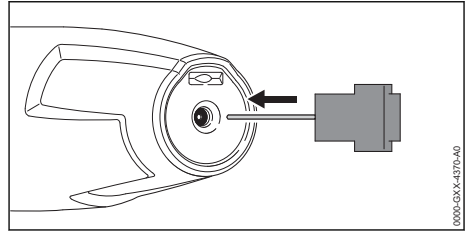

- ▶ Falls die Düse verstopft ist: Düse mit der Reinigungsnadel reinigen.

15.3 Wasserzulaufsieb reinigen

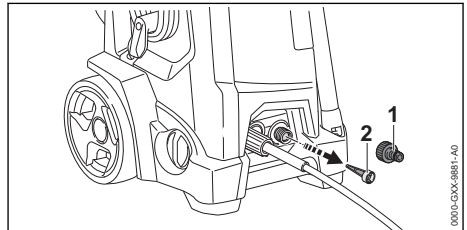

- ▶ Stutzen (1) des Wasseranschlusses abschrauben.
- ▶ Wasserzulaufsieb (2) aus dem Wasseranschluss ziehen.
- ▶ Wasserzulaufsieb (2) unter fließendem Wasser abspülen.
- ▶ Wasserzulaufsieb (2) in den Wasseranschluss einsetzen.
- ▶ Stutzen (1) aufdrehen und von Hand fest anziehen.

15.4 Wasserfilter reinigen

Der Wasserfilter muss zum Reinigen auseinandergebaut werden.

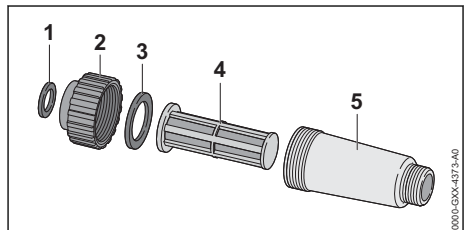

- ▶ Dichtung (1) aus dem Verschluss (2) nehmen.
- ▶ Verschluss (2) vom Filtergehäuse (5) abschrauben.
- ▶ Dichtung (3) aus dem Verschluss (2) nehmen.
- ▶ Filter (4) aus dem Filtergehäuse (5) nehmen.
- ▶ Dichtungen (1 und 3), Verschluss (2) und Filter (4) unter fließendem Wasser abspülen.

- ▶ Dichtungen (1 und 3) mit einem Armaturenfett fetten.
- ▶ Wasserfilter wieder zusammenbauen.





16 Warten

16.1 Wartungsintervalle

Wartungsintervalle sind abhängig von den Umgebungsbedingungen und den Arbeitsbedingungen. STIHL empfiehlt folgende Wartungsintervalle:

18 Störungen beheben

18.1 Störungen des Hochdruckreinigers beheben

Störung	Ursache	Abhilfe
Der Hochdruckreiniger läuft nicht an, obwohl der Hebel der Spritzpistole gedrückt wird.	Der Stecker der Anschlussleitung oder der Verlängerungsleitung ist nicht eingesteckt.	▶ Stecker der Anschlussleitung oder der Verlängerungsleitung einstecken.
	Der Leitungsschutzschalter (Sicherung) oder der FI-Schutzschalter hat ausgelöst. Der Stromkreis ist elektrisch überlastet oder defekt.	▶ Ursache für das Auslösen suchen und beheben. Leitungsschutzschalter (Sicherung) oder FI-Schutzschalter einlegen. ▶ Andere, im gleichen Stromkreis angeschlossene Stromverbraucher ausschalten.
	Die Steckdose ist zu gering abgesichert.	▶ Stecker der Anschlussleitung in eine richtig abgesicherte Steckdose stecken,  19.1.
	Die Verlängerungsleitung hat einen falschen Querschnitt.	▶ Eine Verlängerungsleitung mit einem ausreichenden Querschnitt verwenden,  19.3
	Die Verlängerungsleitung ist zu lang.	▶ Eine Verlängerungsleitung mit der richtigen Länge verwenden,  19.3
	Der Elektromotor ist zu warm.	▶ Hochdruckreiniger 5 Minuten abkühlen lassen. ▶ Düse reinigen.
Der Hochdruckreiniger läuft beim Einschalten nicht an. Der Elektromotor brummt.	Die Netzspannung ist zu niedrig.	▶ Hebel der Spritzpistole drücken und gedrückt halten und den Hochdruckreiniger einschalten. ▶ Andere, im gleichen Stromkreis angeschlossene Stromverbraucher ausschalten.
	Die Verlängerungsleitung hat einen falschen Querschnitt.	▶ Eine Verlängerungsleitung mit einem ausreichenden Querschnitt verwenden,  19.3
	Die Verlängerungsleitung ist zu lang.	▶ Eine Verlängerungsleitung mit der richtigen Länge verwenden,  19.3
Der Hochdruckreiniger schaltet im Betrieb ab.	Der Stecker der Anschlussleitung oder der Verlängerungsleitung wurde aus der Steckdose gezogen.	▶ Stecker der Anschlussleitung oder der Verlängerungsleitung einstecken.

Monatlich



- ▶ Wasserzulaufsieb reinigen.

17 Reparieren

17.1 Hochdruckreiniger reparieren

Der Benutzer kann den Hochdruckreiniger und das Zubehör nicht selbst reparieren.

- ▶ Falls der Hochdruckreiniger oder das Zubehör beschädigt sind: Hochdruckreiniger oder das Zubehör nicht verwenden und einen STIHL Fachhändler aufsuchen.

Störung	Ursache	Abhilfe
	Der Leitungsschutzschalter (Sicherung) oder der FI-Schutzschalter hat ausgelöst. Der Stromkreis ist elektrisch überlastet oder defekt.	<ul style="list-style-type: none"> ▶ Ursache für das Auslösen suchen und beheben. Leitungsschutzschalter (Sicherung) oder FI-Schutzschalter einlegen. ▶ Andere, im gleichen Stromkreis angeschlossene Stromverbraucher ausschalten.
	Die Steckdose ist zu gering abgesichert.	▶ Stecker der Anschlussleitung in eine richtig abgesicherte Steckdose stecken,  19.1.
	Der Elektromotor ist zu warm.	<ul style="list-style-type: none"> ▶ Hochdruckreiniger 5 Minuten abkühlen lassen. ▶ Düse reinigen.
Die Hochdruckpumpe schaltet sich wiederholt ein und aus, ohne dass der Hebel der Spritzpistole gedrückt wird.	Die Hochdruckpumpe, der Hochdruckschlauch oder die Spritzeinrichtung sind undicht.	▶ Hochdruckreiniger von einem STIHL Fachhändler prüfen lassen.
Der Arbeitsdruck schwankt oder fällt ab.	Es besteht Wassermangel.	<ul style="list-style-type: none"> ▶ Wasserhahn ganz öffnen. ▶ Sicherstellen, dass eine ausreichende Wassermenge zur Verfügung steht.
	Die Düse ist verstopft.	▶ Düse reinigen.
	Das Wasserzulaufsieb oder der Wasserfilter sind verstopft.	▶ Wasserzulaufsieb und Wasserfilter reinigen.
	Die Hochdruckpumpe, der Hochdruckschlauch oder die Spritzeinrichtung sind undicht oder defekt.	▶ Hochdruckreiniger von einem STIHL Fachhändler prüfen lassen.
Der Wasserstrahl hat eine veränderte Form.	Die Düse ist verstopft.	▶ Düse reinigen.
	Die Düse ist verschlissen.	▶ Düse ersetzen.
Zusätzliches Reinigungsmittel wird nicht angesaugt.	Der Reinigungsmittelbehälter ist leer.	▶ Den Reinigungsmittelbehälter mit Reinigungsmittel füllen.
	Flachstrahldüse ist nicht bis zum Anschlag in Richtung - gedreht.	▶ Flachstrahldüse bis zum Anschlag in Richtung - drehen.
	Venturidüse verschlissen.	Gerät vom STIHL Fachhändler instandsetzen lassen.
Anschlüsse an Hochdruckreiniger, Hochdruckschlauch, Spritzpistole oder Strahlrohr lassen sich schwer miteinander verbinden.	Die Dichtungen der Anschlüsse sind nicht gefettet.	▶ Dichtungen fetten.  18.2

18.2 Dichtungen fetten

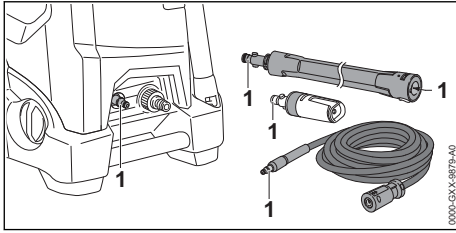

► Dichtungen (1) mit einem Armaturen fett.

19 Technische Daten

19.1 Hochdruckreiniger STIHL RE 150

Ausführung 230 V / 50 Hz

- Absicherung (Charakteristik „C“ oder „K“): 13 A
- Leistungsaufnahme (EU) 2019/1781 §2(2) (j): 2,9 kW
- Maximal zulässige Netzimpedanz: 0,32 Ohm
- elektrische Schutzklasse: I
- elektrische Schutzart: IPX5
- Arbeitsdruck (p): 14 MPa (140 bar)
- Maximal zulässiger Druck (p max.): 18 MPa (180 bar)
- Maximaler Wasserzulaufdruck (p in max.): 1 MPa (10 bar)
- Maximaler Wasserdurchsatz (Q max): 10,2 l/min (612 l/h)
- Minimaler Wasserdurchsatz (Q min): 9,0 l/min (540 l/h)
- Maximale Rückstoßkraft: 21 N
- Maximale Saughöhe: 0,5 m
- Maximale Wassertemperatur im Druckbetrieb (t in max): 60 °C
- Maximale Wassertemperatur im Saugbetrieb: 20 °C
- Maße
 - Länge: 383 mm
 - Breite: 380 mm
 - Maximale Höhe: 981 mm
 - Minimale Höhe: 792 mm
- Länge des Hochdruckschlauchs: 9 m
- Gewicht (m) mit angebaurem Zubehör: 30 kg

Ausführung 220-240 V / 50 Hz

- Absicherung (Charakteristik „C“ oder „K“): 10 A
- Leistungsaufnahme (EU) 2019/1781 §2(2) (j): 2,2 kW
- Maximal zulässige Netzimpedanz: 0,45 Ohm
- elektrische Schutzklasse: I

- elektrische Schutzart: IPX5
- Arbeitsdruck (p): 12 MPa (120 bar)
- Maximal zulässiger Druck (p max.): 18 MPa (180 bar)
- Maximaler Wasserzulaufdruck (p in max.): 1 MPa (10 bar)
- Maximaler Wasserdurchsatz (Q max): 8,7 l/min (522 l/h)
- Minimaler Wasserdurchsatz (Q min): 7,8 l/min (468 l/h)
- Maximale Rückstoßkraft: 16 N
- Maximale Saughöhe: 0,5 m
- Maximale Wassertemperatur im Druckbetrieb (t in max): 60 °C
- Maximale Wassertemperatur im Saugbetrieb: 20 °C
- Maße
 - Länge: 383 mm
 - Breite: 380 mm
 - Maximale Höhe: 981 mm
 - Minimale Höhe: 792 mm
- Länge des Hochdruckschlauchs: 9 m
- Gewicht (m) mit angebaurem Zubehör: 30 kg

Ausführung 220 V / 60 Hz

- Absicherung (Charakteristik „C“ oder „K“): 15 A
- Leistungsaufnahme (EU) 2019/1781 §2(2) (j): 2,8 kW
- Maximal zulässige Netzimpedanz: 0,32 Ohm
- elektrische Schutzklasse: I
- elektrische Schutzart: IPX5
- Arbeitsdruck (p): 13 MPa (130 bar)
- Maximal zulässiger Druck (p max.): 18 MPa (180 bar)
- Maximaler Wasserzulaufdruck (p in max.): 1 MPa (10 bar)
- Maximaler Wasserdurchsatz (Q max): 10 l/min (600 l/h)
- Minimaler Wasserdurchsatz (Q min): 9,3 l/min (560 l/h)
- Maximale Rückstoßkraft: 20 N
- Maximale Saughöhe: 0,5 m
- Maximale Wassertemperatur im Druckbetrieb (t in max): 60 °C
- Maximale Wassertemperatur im Saugbetrieb: 20 °C
- Maße
 - Länge: 383 mm
 - Breite: 380 mm
 - Maximale Höhe: 981 mm
 - Minimale Höhe: 792 mm
- Länge des Hochdruckschlauchs: 9 m
- Gewicht (m) mit angebaurem Zubehör: 30 kg

Vom Druck abhängige Daten wurden bei einem Zulaufdruck von 0,3 MPa (3 bar) gemessen.

19.2 Hochdruckreiniger STIHL RE 170

Ausführung 230 V / 50 Hz

- Absicherung (Charakteristik „C“ oder „K“): 16 A
- Leistungsaufnahme EU) 2019/1781 §2(2) (j): 3,3 kW
- Maximal zulässige Netzimpedanz: 0,32 Ohm
- elektrische Schutzklasse: I
- elektrische Schutzart: IPX5
- Arbeitsdruck (p): 15 MPa (150 bar)
- Maximal zulässiger Druck (p max.): 18 MPa (180 bar)
- Maximaler Wasserzulaufdruck (p in max.): 1 MPa (10 bar)
- Maximaler Wasserdurchsatz (Q max): 10,8 l/min (648 l/h)
- Minimaler Wasserdurchsatz (Q min): 9,5 l/min (570 l/h)
- Maximale Rückstoßkraft: 24 N
- Maximale Saughöhe: 0,5 m
- Maximale Wassertemperatur im Druckbetrieb (t in max): 60 °C
- Maximale Wassertemperatur im Saugbetrieb: 20 °C
- Maße
 - Länge: 383 mm
 - Breite: 380 mm
 - Maximale Höhe: 981 mm
 - Minimale Höhe: 792 mm
- Länge des Hochdruckschlauchs: 9 m
- Gewicht (m) mit angebautem Zubehör: 30 kg

Vom Druck abhängige Daten wurden bei einem Zulaufdruck von 0,3 MPa (3 bar) gemessen.

19.3 Verlängerungsleitungen

Wenn eine Verlängerungsleitung verwendet wird, muss sie einen Schutzleiter haben und deren Adern müssen abhängig von der Spannung und der Länge der Verlängerungsleitung mindestens folgende Querschnitte haben:

Falls die Nennspannung auf dem Leistungsschild 220 V bis 240 V ist:

- Leitungslänge bis 20 m: AWG 15 / 1,5 mm²
- Leitungslänge 20 m bis 50 m: AWG 13 / 2,5 mm²

Falls die Nennspannung auf dem Leistungsschild 100 V bis 127 V ist:

- Leitungslänge bis 10 m: AWG 14 / 2,0 mm²
- Leitungslänge 10 m bis 30 m: AWG 12 / 3,5 mm²

19.4 Schallwerte und Vibrationswerte RE 150, 170

Der K-Wert für die Schalldruckpegel beträgt 2 dB(A). Der K-Wert für die Schalleistungspegel beträgt 2 dB(A). Der K-Wert für die Vibrationswerte beträgt 2 m/s².

- Schalldruckpegel L_{pA} gemessen nach EN 60335-2-79:
 - 71 dB(A)
- Schalleistungspegel L_{WA} gemessen nach EN 60335-2-79:
 - 85 dB(A)
- Vibrationswert a_h gemessen nach EN 60335-2-79, Spritzpistole: 2,4 m/s².

19.5 REACH

REACH bezeichnet eine EG-Verordnung zur Registrierung, Bewertung und Zulassung von Chemikalien.

Informationen zur Erfüllung der REACH Verordnung sind unter www.stihl.com/reach angegeben.

20 Ersatzteile und Zubehör

20.1 Ersatzteile und Zubehör

STIHL  Diese Symbole kennzeichnen original STIHL Ersatzteile und original STIHL Zubehör.

STIHL empfiehlt, original STIHL Ersatzteile und original STIHL Zubehör zu verwenden.

Ersatzteile und Zubehör anderer Hersteller können durch STIHL hinsichtlich Zuverlässigkeit, Sicherheit und Eignung trotz laufender Marktbeobachtung nicht beurteilt werden und STIHL kann für deren Einsatz auch nicht einstehen.

Original STIHL Ersatzteile und original STIHL Zubehör sind bei einem STIHL Fachhändler erhältlich.

21 Entsorgen

21.1 Hochdruckreiniger entsorgen

Informationen zur Entsorgung sind bei einem STIHL Fachhändler erhältlich.

- ▶ Hochdruckreiniger, Hochdruckschlauch, Düsen, Zubehör und Verpackung vorschriftsmäßig und umweltfreundlich entsorgen.

22 EU-Konformitätserklärung**22.1 Hochdruckreiner STIHL
RE 150, 170**

ANDREAS STIHL AG & Co. KG
Badstraße 115
D-71336 Waiblingen

Deutschland

erklärt in alleiniger Verantwortung, dass

- Bauart: Hochdruckreiner
- Fabrikmarke: STIHL
- Typ: RE 150, RE 170
- Serienidentifizierung: RE01

den einschlägigen Bestimmungen der Richtlinien 2011/65/EU, 2006/42/EG, 2014/30/EU, 2009/125/EC entspricht und in Übereinstimmung mit den jeweils zum Produktionsdatum gültigen Versionen der folgenden Normen entwickelt und gefertigt worden ist: EN 55014-1, EN 55014-2, EN 60335-1, EN 60335-2-79, EN 61000-3-2, EN 61000-3-11.

Zur Ermittlung des gemessenen und des garantierten Schalleistungspegels wurde nach Richtlinie 2000/14/EG, Anhang V, unter Anwendung der Norm ISO 3744 verfahren.

- gemessener Schalleistungspegel: 85 dB(A)
- garantierter Schalleistungspegel: 87 dB(A)

Die Technischen Unterlagen sind bei der Produktzulassung der ANDREAS STIHL AG & Co. KG aufbewahrt.

Das Baujahr, das Herstellungsland und die Maschinenummer sind auf dem Hochdruckreiner angegeben.

Waiblingen, 03.02.2021

ANDREAS STIHL AG & Co. KG
HRA 260269, Amtsgericht Stuttgart

i. V.

Dr. Jürgen Hoffmann, Leiter Erzeugnisdaten, -vorschriften und Zulassung

23 Anschriften**23.1 STIHL Hauptverwaltung**

ANDREAS STIHL AG & Co. KG
Postfach 1771
D-71307 Waiblingen

23.2 STIHL Vertriebsgesellschaften**DEUTSCHLAND**

STIHL Vertriebszentrale AG & Co. KG
Robert-Bosch-Straße 13
64807 Dieburg
Telefon: +49 6071 3055358

ÖSTERREICH

STIHL Ges.m.b.H.
Fachmarktstraße 7
2334 Vösendorf
Telefon: +43 1 86596370

SCHWEIZ

STIHL Vertriebs AG
Isenrietstraße 4
8617 Mönchaltorf
Telefon: +41 44 9493030

TSCHECHISCHE REPUBLIK

Andreas STIHL, spol. s r.o.
Chrlická 753
664 42 Modřice

23.3 STIHL Importeure**BOSNIEN-HERZEGOWINA**

UNIKOMERC d. o. o.
Bišće polje bb
88000 Mostar
Telefon: +387 36 352560
Fax: +387 36 350536

KROATIEN

UNIKOMERC - UVOZ d.o.o.
Sjedište:
Amruševa 10, 10000 Zagreb
Prodaja:
Ulica Kneza Ljudevita Posavskog 56, 10410
Velika Gorica
Telefon: +385 1 6370010
Fax: +385 1 6221569

TÜRKEI

SADAL TARIM MAKİNELERİ DIŞ TİCARET A.Ş.
Hürriyet Mahallesi Manas Caddesi No.1
35473 Menderes, Izmir
Telefon: +90 232 210 32 32
Fax: +90 232 210 32 33

Table des matières

1 Préface.....27

2	Informations concernant la présente Notice d'emploi.....	27
3	Vue d'ensemble.....	28
4	Prescriptions de sécurité.....	29
5	Prescriptions de sécurité – Accessoires... ..	37
6	Préparatifs avant l'utilisation du nettoyeur haute pression.....	38
7	Assemblage du nettoyeur haute pression.....	38
8	Branchement sur une source d'alimentation en eau.....	40
9	Branchement électrique du nettoyeur haute pression.....	42
10	Mise en marche et arrêt du nettoyeur haute pression.....	42
11	Travail avec le nettoyeur haute pression..	42
12	Après le travail.....	45
13	Transport.....	46
14	Rangement.....	47
15	Nettoyage.....	47
16	Maintenance.....	48
17	Réparation.....	48
18	Dépannage.....	48
19	Caractéristiques techniques.....	50
20	Pièces de rechange et accessoires.....	52
21	Mise au rebut.....	52
22	Déclaration de conformité UE.....	52

1 Préface

Chère cliente, cher client,

Nous vous remercions d'avoir choisi un produit STIHL. Dans le développement et la fabrication de nos produits, nous mettons tout en œuvre pour garantir une excellente qualité répondant aux besoins de nos clients. Nos produits se distinguent par une grande fiabilité, même en cas de sollicitations extrêmes.

STIHL garantit également la plus haute qualité au niveau du service après-vente. Nos revendeurs spécialisés fournissent des conseils compétents, aident nos clients à se familiariser avec nos produits et assurent une assistance technique complète.

STIHL se déclare résolument en faveur d'un développement durable et d'une gestion responsable de la nature. La présente Notice d'emploi vous aidera à utiliser votre produit STIHL en toute sécurité et dans le respect de l'environnement, pendant toute sa longue durée de vie.

Nous vous remercions de votre confiance et vous souhaitons beaucoup de plaisir avec votre produit STIHL.



Dr. Nikolas Stihl

IMPORTANT ! LIRE CETTE NOTICE AVANT D'UTILISER CE PRODUIT ET LA CONSERVER PRÉCIEUSEMENT.

2 Informations concernant la présente Notice d'emploi

2.1 Documents à respecter

Les prescriptions de sécurité locales doivent être respectées.

- ▶ En plus de la présente Notice d'emploi, il faut lire, bien comprendre et conserver les documents suivants :
 - Notice d'emploi et textes de l'emballage des accessoires employés
 - Notice d'emploi et textes de l'emballage du détergent employé

2.2 Marquage des avertissements dans le texte



DANGER

- Attire l'attention sur des dangers causant des blessures graves, voire mortelles.
 - ▶ Les mesures indiquées peuvent éviter des blessures graves, voire mortelles.



AVERTISSEMENT

- Attire l'attention sur des dangers qui **peuvent** causer des blessures graves, voire mortelles.
 - ▶ Les mesures indiquées peuvent éviter des blessures graves, voire mortelles.

AVIS

- Attire l'attention sur des dangers pouvant causer des dégâts matériels.
 - ▶ Les mesures indiquées peuvent éviter des dégâts matériels.

2.3 Symboles employés dans le texte



Ce symbole renvoie à un chapitre de la présente Notice d'emploi.

3 Vue d'ensemble

3.1 Nettoyeur haute pression

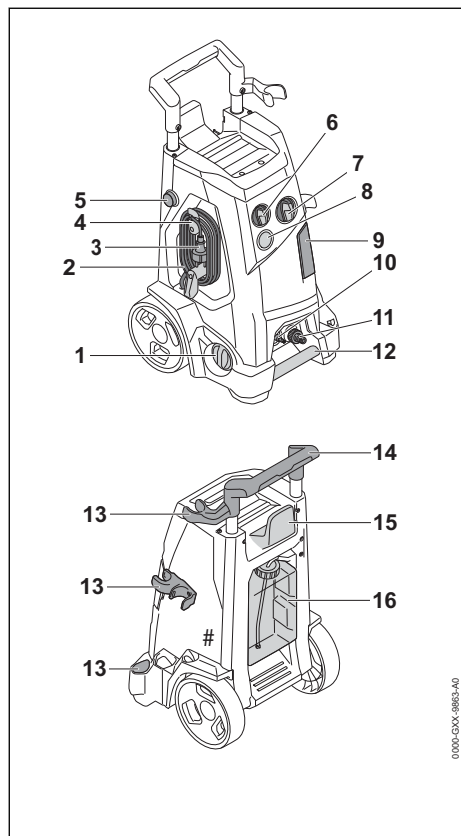

1 Régulateur rotatif

Le régulateur rotatif sert au réglage de la pression de service et du débit d'eau.

2 Cordon d'alimentation électrique

Le cordon d'alimentation électrique relie le nettoyeur haute pression avec la fiche de branchement sur le secteur.

3 Fiche de branchement sur le secteur

La fiche de branchement sur le secteur relie le cordon d'alimentation électrique avec une prise de courant.

4 Support avec clip

Le support tournant est conçu pour le rangement et le déroulement du cordon d'alimentation électrique. Le clip assure la fixation de la fiche secteur sur le cordon d'alimentation électrique enroulé.

5 Bouton de verrouillage

Le bouton de verrouillage bloque le mécanisme de réglage de la poignée.

6 Bouton de dosage

Le bouton de dosage permet de doser à volonté l'ajout de détergent.

7 Bouton tournant

Le bouton tournant permet la mise en marche et l'arrêt du nettoyeur haute pression.

8 Manomètre

Le manomètre indique la pression régnant dans la pompe haute pression.

9 Volet

Le volet cache les buses, le cordon d'alimentation électrique et l'aiguille de nettoyage.

10 Embout

L'embout est conçu pour le branchement du tuyau flexible haute pression.

11 Embout

L'embout est conçu pour le branchement du tuyau flexible d'eau.

12 Poignée de transport

La poignée de transport sert à porter le nettoyeur haute pression.

13 Support

Les supports sont conçus pour le rangement du pistolet.

14 Poignée

La poignée sert à tenir et à déplacer le nettoyeur haute pression.

15 Support

Le support est conçu pour le rangement du tuyau flexible haute pression.

16 Réservoir à détergent

Le réservoir à détergent permet le nettoyage avec du détergent.

Plaque signalétique avec numéro de machine

3.2 Dispositif de projection

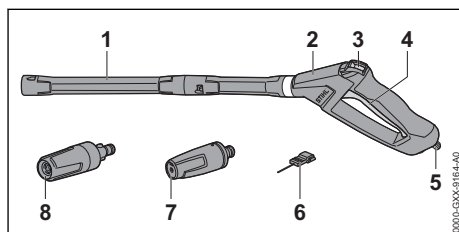

1 Lance

La lance relie le pistolet avec la buse.

2 Pistolet

Le pistolet sert à tenir et à mener le dispositif de projection.

3 Levier d'encliquetage

Le levier d'encliquetage déverrouille la gâchette du pistolet.

4 Gâchette

La gâchette ouvre et ferme la soupape du pistolet. La gâchette déclenche et arrête la projection d'eau.

5 Bouton de blocage

Le levier de verrouillage maintient l'embout de raccordement dans le pistolet.

6 Aiguille de nettoyage

L'aiguille de nettoyage sert au nettoyage des buses.

7 Buse à jet plat

La buse à jet plat produit un jet d'eau plat.

8 Turbo-buse

La turbo-buse produit un puissant jet d'eau rotatif.

3.3 Symboles

Les symboles d'avertissement qui peuvent être appliqués sur le nettoyeur haute pression et sur le dispositif de projection ont les significations suivantes :

 Dans cette position, le levier d'encliquetage déverrouille la gâchette du pistolet.

 Dans cette position, le levier d'encliquetage verrouille la gâchette du pistolet.

 Ne pas jeter ce produit à la poubelle.

 Niveau de puissance acoustique garanti selon la directive 2000/14/CE, en dB(A), pour permettre la comparaison des émissions sonores de différents produits.

 Ces symboles identifient les pièces de rechange d'origine STIHL et les accessoires d'origine STIHL.

4 Prescriptions de sécurité**4.1 Symboles d'avertissement**

Les symboles d'avertissement appliqués sur le nettoyeur haute pression ont les significations suivantes :

 Respecter les consignes de sécurité et les mesures à prendre.



Il est nécessaire de lire, de bien comprendre et de conserver précieusement la Notice d'emploi.



Porter des lunettes de protection.



– Ne pas diriger le jet d'eau vers des personnes ou des animaux.

– Ne pas diriger le jet d'eau vers des installations électriques, des prises de courant ou des câbles électriques sous tension.

– Ne pas diriger le jet d'eau vers des appareils électriques ou vers le nettoyeur haute pression.



En cas d'endommagement du cordon d'alimentation électrique ou de la rallonge : retirer la fiche de la prise de courant.



Ne pas brancher le nettoyeur haute pression directement sur le réseau d'eau potable.



Arrêter le nettoyeur haute pression pour les pauses de travail et avant le transport, le rangement, la maintenance ou une réparation.



Ne pas travailler avec le nettoyeur haute pression, ni le transporter ou le ranger, à des températures inférieures à 0 °C.

4.2 Utilisation conforme à la destination prévue

Le nettoyeur haute pression STIHL RE 150 ou RE 170 convient pour nettoyer par exemple des véhicules, remorques, terrasses, chemins et façades.

Le nettoyeur haute pression ne doit pas être utilisé sous la pluie.

▲ AVERTISSEMENT

- Si le nettoyeur haute pression n'est pas utilisé conformément à la destination prévue, cela peut causer des dégâts matériels et des personnes risquent de subir des blessures graves, voire mortelles.
 - Utiliser le nettoyeur haute pression comme décrit dans la présente Notice d'emploi.

Le nettoyeur haute pression STIHL RE 150 ou RE 170 ne convient pas pour les applications suivantes :

- Nettoyage d'éléments en fibrociment et de surfaces similaires
- Nettoyage de surfaces recouvertes d'une couche de peinture au plomb
- Nettoyage de surfaces en contact avec des denrées alimentaires
- Nettoyage du nettoyeur haute pression lui-même

4.3 Exigences concernant l'utilisateur

▲ AVERTISSEMENT

- Les personnes qui n'ont pas reçu de formation adéquate ne peuvent pas reconnaître ou évaluer les dangers du nettoyeur haute pression. L'utilisateur ou d'autres personnes risquent de subir des blessures graves, voire mortelles.



- ▶ Il est nécessaire de lire, de bien comprendre et de conserver précieusement la Notice d'emploi.

- ▶ Si l'on confie le nettoyeur haute pression à une autre personne : il faut y joindre la Notice d'emploi.
- ▶ Veiller à ce que l'utilisateur satisfasse aux exigences suivantes :
 - L'utilisateur est reposé.

– Cette machine ne doit pas être utilisée par des personnes (y compris les enfants) dont les aptitudes physiques, sensorielles ou mentales sont réduites ou qui manquent d'expérience et de connaissances.

– L'utilisateur est capable de reconnaître et d'évaluer les dangers du nettoyeur haute pression.

– L'utilisateur est majeur ou est en cours d'apprentissage sous la surveillance d'une personne responsable, conformément aux

règlementations nationales en vigueur.

– Avant d'utiliser le nettoyeur haute pression pour la première fois, l'utilisateur a reçu les instructions nécessaires, du revendeur spécialisé STIHL ou d'une autre personne compétente.

– L'utilisateur ne se trouve pas sous l'influence d'alcool, de médicaments ni de drogue.

- ▶ En cas de doute : demander conseil à un revendeur spécialisé STIHL.

4.4 Vêtements et équipement

▲ AVERTISSEMENT

- Au cours du travail, des objets peuvent être soulevés et projetés à haute vitesse. L'utilisateur risque d'être blessé.



- ▶ Porter des lunettes de protection couvrant étroitement les yeux. Des lunettes de protection appropriées sont testées suivant la norme EN 166 ou suivant les prescriptions nationales spécifiques et vendues dans le commerce avec le marquage respectif.

- ▶ Porter un vêtement de coupe assez étroite et à manches longues, et un pantalon long.

- Au cours du travail avec un nettoyeur haute pression, des aérosols peuvent se former. Les aérosols inhalés peuvent nuire aux voies respiratoires et déclencher des réactions allergiques.

- ▶ Il faut procéder à une évaluation des risques en fonction de la surface à nettoyer et de son environnement.

- ▶ Si cette évaluation montre qu'il y a un risque de formation d'aérosols : porter un masque respiratoire de la classe de protection FFP2 ou d'une classe de protection comparable.

- Si l'utilisateur porte des chaussures mal appropriées, il risque de déraiper. L'utilisateur risque d'être blessé.

- ▶ Porter des chaussures fermées, robustes et à semelle crantée antidérapante.

4.5 Aire de travail et voisinage

▲ AVERTISSEMENT

- Des passants, des enfants et des animaux ne peuvent pas reconnaître et évaluer les dangers du nettoyeur haute pression et des objets soulevés et projetés par le nettoyeur haute pression. Des passants, des enfants ou des animaux risquent d'être grièvement blessés, et des dégâts matériels peuvent survenir.
 - ▶ Veiller à ce que d'autres personnes, des enfants ou des animaux, ne s'approchent pas de la zone de travail.
 - ▶ Ne pas laisser le nettoyeur haute pression sans surveillance.
 - ▶ Il ne faut pas laisser des enfants jouer avec le nettoyeur haute pression.
- Si l'on travaille sous la pluie ou dans une atmosphère humide, un choc électrique peut se produire. L'utilisateur risque de subir des blessures très graves, voire mortelles, et le nettoyeur haute pression risque d'être endommagé.
 - ▶ Ne pas travailler sous la pluie.
 - ▶ Installer le nettoyeur haute pression de telle sorte qu'il ne risque pas d'être mouillé par un dégoulinement d'eau.
 - ▶ Installer le nettoyeur haute pression à l'extérieur de l'aire de travail humide.
- Le moteur électrique du nettoyeur haute pression peut produire des étincelles. Dans un environnement présentant des risques d'explosion ou à proximité de matières facilement inflammables, les étincelles peuvent causer des incendies ou des explosions. Cela peut causer des dégâts matériels et des personnes risquent de subir des blessures très graves, voire mortelles.
 - ▶ Ne pas travailler dans un environnement présentant des risques d'explosion ou à proximité de matières facilement inflammables.

4.6 Bon état pour une utilisation en toute sécurité

Le nettoyeur haute pression se trouve en bon état pour une utilisation en toute sécurité si les conditions suivantes sont remplies :

- Le nettoyeur haute pression ne présente aucun endommagement.
- Le tuyau flexible haute pression, les raccords et le dispositif de projection ne présentent aucun endommagement.
- Le tuyau flexible haute pression, les raccords et le dispositif de projection sont montés correctement.
- Le cordon d'alimentation électrique, la rallonge et leurs fiches ne présentent aucun endommagement.
- Le nettoyeur haute pression est propre et sec.
- Le dispositif de projection est propre.
- Les éléments de commande fonctionnent et n'ont pas été modifiés.
- Les accessoires montés sont des accessoires d'origine STIHL destinés à ce nettoyeur haute pression.
- Les accessoires sont montés correctement.

▲ AVERTISSEMENT

- Si l'état impeccable requis pour la sécurité n'est pas garanti, il est possible que des composants ne fonctionnent plus correctement et que des dispositifs de sécurité soient mis hors service. Des personnes risquent de subir des blessures graves, voire mortelles.
 - ▶ Ne travailler qu'avec un nettoyeur haute pression qui ne présente aucun endommagement.
 - ▶ Ne travailler qu'avec un tuyau flexible haute pression, des raccords et un dispositif de projection qui ne présentent aucun endommagement.
 - ▶ Monter le tuyau flexible haute pression, les raccords et le dispositif de projection comme décrit dans la présente Notice d'emploi.
 - ▶ Ne travailler qu'avec un cordon d'alimentation électrique, une rallonge et une fiche de branchement sur le secteur qui ne présentent aucun endommagement.
 - ▶ Si le nettoyeur haute pression est encrassé ou mouillé : nettoyer le nettoyeur haute pression et le laisser sécher.
 - ▶ Si le dispositif de projection est encrassé : nettoyer le dispositif de projection.
 - ▶ N'apporter aucune modification au nettoyeur haute pression.

- ▶ Si les éléments de commande ne fonctionnent pas : ne pas travailler avec le nettoyeur haute pression.
- ▶ Monter des accessoires d'origine STIHL destinés à ce nettoyeur haute pression.
- ▶ Monter les accessoires comme indiqué dans la présente Notice d'emploi ou dans la Notice d'emploi de ces accessoires.
- ▶ N'introduire aucun objet dans les orifices du nettoyeur haute pression.
- ▶ Remplacer les étiquettes d'avertissement usées ou endommagées.
- ▶ En cas de doute : demander conseil à un revendeur spécialisé STIHL.

4.7 Au travail

▲ AVERTISSEMENT

- Dans certaines situations, il est possible que l'utilisateur ne puisse plus travailler de manière concentrée. L'utilisateur risque de trébucher, de tomber et de gravement se blesser.
 - ▶ Travailler calmement et de façon réfléchie.
 - ▶ Si les conditions d'éclairage et de visibilité sont mauvaises : ne pas travailler avec le nettoyeur haute pression.
 - ▶ Le nettoyeur haute pression ne doit être manié que par une seule personne.
 - ▶ Faire attention aux obstacles.
 - ▶ Travailler debout sur le sol et dans une position stable pour ne pas risquer de perdre l'équilibre. S'il est nécessaire de travailler en hauteur : utiliser une nacelle élévatrice ou un échafaudage stable.
 - ▶ En cas de signes de fatigue : faire une pause.
- Si, au cours du travail, l'on constate un changement d'état ou un comportement inhabituel du nettoyeur haute pression, il est possible que le nettoyeur haute pression ne soit plus dans l'état requis pour une utilisation en toute sécurité. Des personnes peuvent être grièvement blessées et des dégâts matériels peuvent survenir.
 - ▶ Arrêter le travail, extraire la fiche du cordon d'alimentation électrique de la prise de courant et consulter un revendeur spécialisé STIHL.
 - ▶ À l'utilisation, le nettoyeur haute pression doit toujours être placé debout.
 - ▶ Ne pas recouvrir le nettoyeur haute pression, pour garantir le renouvellement suffisant de l'air de refroidissement.
- Lorsqu'on relâche la gâchette du pistolet, la pompe haute pression s'arrête automatiquement et la buse ne débite plus d'eau. Le net-

toyeur haute pression reste en marche, en mode de veille ou stand-by. Lorsqu'on enfonce la gâchette du pistolet, la pompe haute pression se remet en marche automatiquement et la buse débite de l'eau. Des personnes peuvent être grièvement blessées et des dégâts matériels peuvent survenir.

- ▶ Lorsque l'on ne travaille pas : verrouiller la gâchette du pistolet.



- ▶ Arrêter le nettoyeur haute pression.

- ▶ Débrancher la fiche du nettoyeur haute pression de la prise de courant.
- À des températures inférieures à 0 °C, l'eau peut geler sur les surfaces à nettoyer et dans des composants du nettoyeur haute pression. L'utilisateur risque de dérapier, de tomber et de subir des blessures graves. Cela risque de causer des dégâts matériels.
 - ▶ Ne pas utiliser le nettoyeur haute pression à des températures inférieures à 0 °C.
- Si l'on tire sur le tuyau flexible haute pression, sur le tuyau flexible d'eau ou sur le cordon d'alimentation électrique, le nettoyeur haute pression peut se déplacer et se renverser. Cela risque de causer des dégâts matériels.
 - ▶ Ne pas tirer sur le tuyau flexible haute pression, le tuyau flexible d'eau ou le cordon d'alimentation électrique.
- Si le nettoyeur haute pression se trouve sur une aire inclinée, inégale ou non stabilisée, il risque de se déplacer et de se renverser. Cela risque de causer des dégâts matériels.
 - ▶ Placer le nettoyeur haute pression sur une aire stabilisée, horizontale et plane.
- Si l'on travaille en hauteur, le nettoyeur haute pression ou le dispositif de projection risque de tomber. Des personnes peuvent être grièvement blessées et des dégâts matériels peuvent survenir.
 - ▶ Travailler en se tenant sur une nacelle élévatrice ou un échafaudage sécurisé.
 - ▶ Ne pas placer le nettoyeur haute pression sur une nacelle élévatrice ou un échafaudage.
 - ▶ Si la portée du tuyau flexible haute pression n'est pas suffisante : prolonger le tuyau flexible haute pression avec une rallonge de tuyau flexible haute pression.
 - ▶ Assurer le dispositif de projection de telle sorte qu'il ne risque pas de tomber.
- Le jet d'eau peut détacher des fibres d'amiante des surfaces. Après le séchage, les fibres d'amiante peuvent se disperser dans

l'air et risquent d'être inhalées. Les fibres d'amianté inhalées peuvent nuire à la santé.

- ▶ Ne pas nettoyer des surfaces contenant de l'amianté.
- Le jet d'eau peut détacher de l'huile de véhicules ou de machines. L'eau contenant de l'huile peut s'écouler dans le sol, les eaux ou la canalisation. Cela présente aussi des risques pour l'environnement.
 - ▶ Ne nettoyer des véhicules ou des machines que sur des aires de travail dont le système d'écoulement d'eau est muni d'un séparateur d'huile.
- En combinaison avec de la peinture contenant du plomb, le jet d'eau peut former des aérosols contenant du plomb et un ruissellement d'eau contenant du plomb. Les aérosols contenant du plomb et l'eau contenant du plomb peuvent contaminer le sol, les eaux ou la canalisation. Les aérosols inhalés peuvent nuire aux voies respiratoires et déclencher des réactions allergiques. Cela présente aussi des risques pour l'environnement.
 - ▶ Ne pas nettoyer des surfaces recouvertes d'une couche de peinture au plomb.
- Le jet d'eau peut endommager les surfaces délicates. Cela risque de causer des dégâts matériels.
 - ▶ Ne pas nettoyer des surfaces délicates avec la turbo-buse.
 - ▶ Pour nettoyer des surfaces délicates en caoutchouc, tissu, bois ou en matières similaires, réduire la pression de service et augmenter la distance entre la buse et la surface.
- Si au cours du travail l'on plonge la turbo-buse dans de l'eau sale et qu'on l'utilise ainsi, la turbo-buse risque d'être endommagée.
 - ▶ Ne pas faire fonctionner la turbo-buse dans de l'eau sale.
 - ▶ Pour nettoyer une cuve : vider la cuve et, pendant le nettoyage, laisser l'eau s'écouler de la cuve.
- Si l'on aspire des liquides facilement inflammables ou explosifs, cela risque de causer des incendies et des explosions. Cela peut causer des dégâts matériels et des personnes risquent de subir des blessures graves, voire mortelles.
 - ▶ Ne pas aspirer ni épandre des liquides facilement inflammables ou explosifs.
- Si l'on aspire des liquides irritants, corrosifs ou toxiques, ils peuvent nuire à la santé et ils risquent d'endommager des composants du nettoyeur haute pression. Cela peut causer des

dégâts matériels et des personnes risquent de subir des blessures graves, voire mortelles.

- ▶ Ne pas aspirer ni épandre des liquides irritants, corrosifs ou toxiques.
- Le puissant jet d'eau peut grièvement blesser des personnes et des animaux ou causer des dégâts matériels.



- ▶ Ne pas diriger le jet d'eau vers des personnes ou des animaux.
- ▶ Ne pas diriger le jet d'eau vers des endroits où l'on manque de visibilité.
- ▶ Ne pas nettoyer des vêtements portés par une personne.
- ▶ Ne pas nettoyer des chaussures portées par une personne.
- Si l'eau entre en contact avec des installations électriques, des raccords électriques, des prises de courant ou des câbles électriques sous tension, cela peut produire un choc électrique. Cela peut causer des dégâts matériels et des personnes risquent de subir des blessures graves, voire mortelles.
 - ▶ Ne pas diriger le jet d'eau vers des installations électriques, des prises de courant ou des câbles électriques sous tension.
- ▶ Ne pas diriger le jet d'eau vers le cordon d'alimentation électrique ou vers la rallonge.
- Si des appareils électriques ou le nettoyeur haute pression entrent en contact avec de l'eau, cela peut produire un choc électrique. Cela peut causer des dégâts matériels et l'utilisateur risque de subir des blessures très graves, voire mortelles.
 - ▶ Ne pas diriger le jet d'eau vers des appareils électriques ou vers le nettoyeur haute pression.
- ▶ Tenir les appareils électriques et le nettoyeur haute pression à l'écart de la surface à nettoyer.
- Si le tuyau flexible haute pression n'est pas posé correctement, il risque d'être endommagé. Par suite d'un endommagement, de l'eau sous haute pression peut s'échapper de façon incontrôlée. Des personnes peuvent être grièvement blessées et des dégâts matériels peuvent survenir.
 - ▶ Ne pas diriger le jet d'eau vers le tuyau flexible haute pression.



- ▶ Poser le tuyau flexible haute pression de telle sorte qu'il ne soit pas tendu, ni emmêlé.
- ▶ Poser le tuyau flexible haute pression de telle sorte qu'il ne risque pas d'être plié, pincé ou endommagé, ou de frotter quelque part.
- ▶ Préserver le tuyau flexible haute pression de la chaleur, de l'huile et des produits chimiques.
- Si le tuyau flexible d'eau n'est pas posé correctement, il risque d'être endommagé et il peut faire trébucher quelqu'un. Des personnes pourraient se blesser et le tuyau flexible d'eau pourrait être endommagé.
 - ▶ Ne pas diriger le jet d'eau vers le tuyau flexible d'eau.
 - ▶ Poser le tuyau flexible d'eau et le signaler de telle sorte que personne ne risque de trébucher.
 - ▶ Poser le tuyau flexible d'eau de telle sorte qu'il ne soit pas tendu, ni emmêlé.
 - ▶ Poser le tuyau flexible d'eau de telle sorte qu'il ne risque pas d'être plié, pincé ou endommagé, ou de frotter quelque part.
 - ▶ Préserver le tuyau flexible d'eau de la chaleur, de l'huile et des produits chimiques.
- Le puissant jet d'eau génère des forces de réaction. Sous l'effet des forces de réaction engendrées alors, l'utilisateur risque de perdre le contrôle du dispositif de projection. Cela peut causer des dégâts matériels et l'utilisateur risque d'être grièvement blessé.
 - ▶ Tenir fermement le pistolet de la lance à deux mains.
 - ▶ Travailler comme décrit dans la présente Notice d'emploi.

4.8 Détergents

▲ AVERTISSEMENT

- Si le détergent entre en contact avec la peau ou les yeux, il peut causer une irritation de la peau ou des yeux.
 - ▶ Suivre les instructions de la Notice d'emploi du détergent.
 - ▶ Éviter tout contact avec des détergents.
 - ▶ En cas de contact accidentel avec la peau : les surfaces de la peau touchées doivent être savonnées et lavées à grande eau.
 - ▶ En cas de contact accidentel avec les yeux : se rincer les yeux à grande eau pendant au moins 15 minutes et consulter un médecin.
- Des détergents qui ne conviennent pas peuvent endommager le nettoyeur haute pression

ou la surface de l'objet à nettoyer et nuire à l'environnement.

- ▶ STIHL recommande d'utiliser des détergents d'origine STIHL.
- ▶ Suivre les instructions de la Notice d'emploi du détergent.
- ▶ En cas de doute : demander conseil à un revendeur spécialisé STIHL.

4.9 Branchement du tuyau flexible d'eau

▲ AVERTISSEMENT

- Lorsqu'on relâche la gâchette du pistolet, un effet de recul se produit dans le tuyau flexible d'eau. Cet effet de recul peut refouler de l'eau sale dans le réseau de distribution d'eau potable. Cela risque de polluer l'eau potable.
 - ▶ Ne pas brancher le nettoyeur haute pression directement sur le réseau d'eau potable.
- ▶ Respecter les prescriptions du fournisseur d'eau. Si cela est exigé, pour le branchement sur le réseau d'eau potable, utiliser un système de séparation réglementaire (par exemple un clapet de non-retour).
- De l'eau sale ou contenant du sable risque d'endommager certaines pièces du nettoyeur haute pression.
 - ▶ Utiliser de l'eau propre.
 - ▶ Si l'on utilise de l'eau sale ou contenant du sable : utiliser le nettoyeur haute pression avec un filtre à eau.
- Si l'on fait fonctionner le nettoyeur haute pression avec un débit d'eau d'alimentation insuffisant, des composants du nettoyeur haute pression peuvent être endommagés.
 - ▶ Ouvrir le robinet d'eau à fond.
 - ▶ S'assurer que le nettoyeur haute pression est alimenté avec un débit d'eau suffisant,  19.



4.10 Branchement électrique

Un contact avec des composants sous tension peut se produire dans les cas suivants :

- Le cordon d'alimentation électrique ou la rallonge est endommagé.
- La fiche du cordon d'alimentation électrique ou de la rallonge est endommagée.
- La prise de courant n'est pas correctement installée.

▲ DANGER

- Un contact avec des composants sous tension peut causer une électrocution. L'utilisateur ris-

que de subir des blessures graves, voire mortelles.

- ▶ S'assurer que le cordon d'alimentation électrique, la rallonge et leurs fiches ne sont pas endommagés.



Si le cordon d'alimentation électrique ou la rallonge est endommagé :

- ▶ Ne pas toucher à l'endroit endommagé.
 - ▶ Retirer la fiche de la prise électrique.
- ▶ Ne toucher à la rallonge et à sa fiche de branchement sur le secteur qu'avec les mains sèches.
 - ▶ Brancher la fiche secteur du cordon d'alimentation électrique ou de la rallonge sur une prise de courant dont le circuit est protégé par un contact de protection.
 - ▶ Le branchement sur le secteur doit être effectué par un électricien qualifié et il doit satisfaire aux exigences de la norme IEC 60364-1. Il est recommandé de réaliser l'alimentation électrique de cette machine par l'intermédiaire d'un disjoncteur à courant de défaut, qui coupe l'alimentation électrique lorsque l'intensité du courant de dérivation vers la terre dépasse 30 mA pendant 30 ms ou qui est muni d'un contrôleur de mise à la terre.
- Si l'on utilise une rallonge endommagée ou qui ne convient pas, un choc électrique peut se produire. Des personnes risquent de subir des blessures graves, voire mortelles.
 - ▶ Utiliser une rallonge dont les fils ont la section qui convient, 19.3.
 - ▶ Utiliser une rallonge du type protégé contre les projections d'eau et autorisée pour l'utilisation à l'extérieur.
 - ▶ Les caractéristiques de la rallonge employée doivent satisfaire aux mêmes exigences que le cordon d'alimentation électrique du nettoyeur haute pression, 19.3.
 - ▶ Il est recommandé, à cet effet, d'utiliser un enrouleur de câble qui maintient la prise de courant au moins à 60 mm du sol.

AVERTISSEMENT

- Au cours du travail, une tension ou une fréquence incorrecte du secteur peut produire une surtension dans le nettoyeur haute pression. Cela risquerait d'endommager le nettoyeur haute pression.
 - ▶ S'assurer que la tension et la fréquence du secteur d'alimentation électrique correspondent aux indications de la plaque signalétique du nettoyeur haute pression.

- Si plusieurs appareils électriques sont branchés sur la même prise de courant, au cours du travail, des composants électriques peuvent être soumis à des surcharges. Les composants électriques peuvent chauffer et causer un incendie. Cela peut causer des dégâts matériels et des personnes risquent de subir des blessures graves, voire mortelles.
 - ▶ Ne brancher que le nettoyeur haute pression sur une prise de courant individuelle.
 - ▶ Ne pas brancher le nettoyeur haute pression sur une prise de courant multiple.
- Si le cordon d'alimentation électrique ou le câble de la rallonge n'est pas correctement posé, il risque d'être endommagé et il peut faire trébucher quelqu'un. Des personnes pourraient se blesser et le cordon d'alimentation électrique ou le câble de la rallonge pourrait être endommagé.
 - ▶ Poser le cordon d'alimentation électrique et le câble de la rallonge de telle sorte qu'ils ne risquent pas d'être touchés par le jet d'eau.
 - ▶ Poser le cordon d'alimentation électrique et le câble de la rallonge de telle sorte que personne ne risque de trébucher.
 - ▶ Poser le cordon d'alimentation électrique et le câble de la rallonge de telle sorte qu'ils ne soient pas tendus, ni emmêlés.
 - ▶ Poser le cordon d'alimentation électrique et le câble de la rallonge de telle sorte qu'ils ne risquent pas d'être pliés, pincés ou endommagés, ou de frotter quelque part.
 - ▶ Préserver le cordon d'alimentation électrique et la rallonge de la chaleur, de l'huile et des produits chimiques.
 - ▶ Poser le cordon d'alimentation électrique et la rallonge sur une surface sèche.
- Au cours du travail, la rallonge se réchauffe. Si la chaleur ne peut pas se dissiper, elle risque de causer un incendie.
 - ▶ Si l'on utilise un enrouleur de câble : il faut dérouler complètement le câble.

4.11 Transport

AVERTISSEMENT

- Au cours du transport, le nettoyeur haute pression risque de se renverser ou de se déplacer. Cela peut causer des dégâts matériels et des personnes risquent d'être blessées.
 - ▶ Verrouiller la gâchette du pistolet.



- ▶ Arrêter le nettoyeur haute pression.

- ▶ Débrancher la fiche du nettoyeur haute pression de la prise de courant.
- ▶ Vider le réservoir à détergent et le remettre dans le nettoyeur haute pression.
- ▶ Assurer le nettoyeur haute pression avec des sangles ou un filet, de telle sorte qu'il ne risque pas de se renverser ou de se déplacer.
- À des températures inférieures à 0 °C, l'eau contenue dans les composants du nettoyeur haute pression peut geler. Cela risquerait d'endommager le nettoyeur haute pression.
- ▶ Vider le tuyau flexible haute pression et le dispositif de projection.



- ▶ Si le nettoyeur haute pression ne peut pas être transporté hors gel : protéger le nettoyeur haute pression avec de l'antigel à base de glycol.

4.12 Rangement

▲ AVERTISSEMENT

- Les enfants ne peuvent pas reconnaître et évaluer les dangers du nettoyeur haute pression. Les enfants risquent d'être grièvement blessés.
- ▶ Verrouiller la gâchette du pistolet.



- ▶ Arrêter le nettoyeur haute pression.

- ▶ Débrancher la fiche du nettoyeur haute pression de la prise de courant.
- ▶ Conserver le nettoyeur haute pression hors de portée des enfants.
- L'humidité risque d'entraîner une corrosion des contacts électriques du nettoyeur haute pression et des composants métalliques. Cela risquerait d'endommager le nettoyeur haute pression.
- ▶ Conserver le nettoyeur haute pression au propre et au sec.
- À des températures inférieures à 0 °C, l'eau contenue dans les composants du nettoyeur haute pression peut geler. Cela risquerait d'endommager le nettoyeur haute pression.
- ▶ Vider le tuyau flexible haute pression et le dispositif de projection.



- ▶ Si le nettoyeur haute pression ne peut pas être rangé à l'abri du gel : protéger le nettoyeur haute pression avec de l'antigel à base de glycol.

4.13 Nettoyage, entretien et réparation

▲ AVERTISSEMENT

- Si l'on ne retire pas la fiche de la prise de courant avant le nettoyage, la maintenance ou la réparation, le nettoyeur haute pression risque d'être mis en marche par mégarde. Des personnes peuvent être grièvement blessées et des dégâts matériels peuvent survenir.
- ▶ Verrouiller la gâchette du pistolet.



- ▶ Arrêter le nettoyeur haute pression.

- ▶ Débrancher la fiche du nettoyeur haute pression de la prise de courant.
- Un nettoyage avec des détergents agressifs, un jet d'eau ou des objets pointus peut endommager le nettoyeur haute pression. Si le nettoyeur haute pression n'est pas nettoyé comme il faut, il est possible que des composants ne fonctionnent plus correctement et que des dispositifs de sécurité soient mis hors service. Des personnes risquent d'être grièvement blessées.
- ▶ Nettoyer le nettoyeur haute pression comme décrit dans la présente Notice d'emploi.
- Si le nettoyeur haute pression n'est pas entretenu ou réparé comme il faut, il est possible que des composants ne fonctionnent plus correctement et que des dispositifs de sécurité soient mis hors service. Des personnes risquent de subir des blessures graves, voire mortelles.
- ▶ Ne pas effectuer soi-même la maintenance ou la réparation du nettoyeur haute pression.
- ▶ Si le cordon d'alimentation électrique est défectueux ou endommagé : faire remplacer le cordon d'alimentation électrique par un revendeur spécialisé STIHL.
- ▶ Si une maintenance ou une réparation du nettoyeur haute pression s'avère nécessaire : consulter un revendeur spécialisé STIHL.

5 Prescriptions de sécurité – Accessoires

5.1 Rallonge de lance, appareil pour nettoyer les surfaces, kit de nettoyage de canalisation, lance coudée et buse coudée

Rallonge de lance

▲ AVERTISSEMENT

- La rallonge de lance amplifie les forces de réaction. Sous l'effet des forces de réaction engendrées alors, l'utilisateur risque de perdre le contrôle du dispositif de projection. Cela peut causer des dégâts matériels et l'utilisateur risque d'être grièvement blessé.
 - ▶ Ne monter qu'une seule rallonge de lance.
 - ▶ Tenir fermement le pistolet de la lance à deux mains.
 - ▶ Travailler comme décrit dans la présente Notice d'emploi.

Appareil pour nettoyer les surfaces

▲ AVERTISSEMENT

- Le jet d'eau peut blesser l'utilisateur.
 - ▶ Ne pas passer les doigts sous l'appareil pour nettoyer les surfaces.
- ▶ Tenir et mener l'appareil pour nettoyer les surfaces comme décrit dans la Notice d'emploi de l'appareil pour nettoyer les surfaces.



Kit de nettoyage de canalisation

▲ AVERTISSEMENT

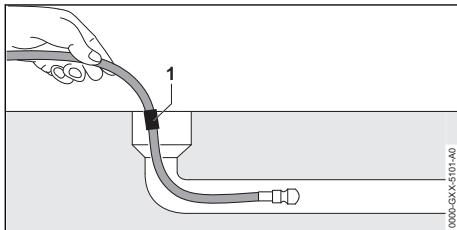

- Le tuyau flexible pour nettoyage de canalisation amplifie les forces de réaction. Si l'on actionne la gâchette du pistolet alors que le tuyau flexible pour nettoyage de canalisation se trouve en dehors de la canalisation, le tuyau flexible pour nettoyage de canalisation peut faire des mouvements incontrôlés et donner des coups de fouet. L'utilisateur peut per-

dre le contrôle du tuyau flexible du kit de nettoyage de canalisation. Cela peut causer des dégâts matériels et l'utilisateur risque d'être grièvement blessé.

- ▶ Mettre le nettoyeur haute pression en marche et actionner la gâchette du pistolet seulement une fois que le tuyau flexible pour nettoyage de canalisation est introduit dans la canalisation jusqu'à la marque (1).
- ▶ Lorsqu'on ressort le tuyau flexible pour nettoyage de canalisation, dès que la marque apparaît :
 - Relâcher la gâchette du pistolet.
 - Arrêter le nettoyeur haute pression.
 - Fermer le robinet d'eau.
 - Actionner la gâchette du pistolet : la pression d'eau tombe.
 - Verrouiller la gâchette du pistolet.
- À l'intérieur d'une grosse canalisation, le tuyau flexible pour nettoyage de canalisation peut changer de direction et ressortir de la canalisation. L'utilisateur peut perdre le contrôle du tuyau flexible du kit de nettoyage de canalisation. Cela peut causer des dégâts matériels et l'utilisateur risque d'être grièvement blessé.
 - ▶ Observer la canalisation.
 - ▶ Si la buse du tuyau flexible pour nettoyage de canalisation ressort de la canalisation :
 - Relâcher la gâchette du pistolet.
 - Verrouiller la gâchette du pistolet.
 - Arrêter le nettoyeur haute pression.

Lance coudée et buse coudée











▲ AVERTISSEMENT

- Une lance coudée et la buse coudée amplifient les forces de réaction latérales. Sous l'effet des forces de réaction engendrées alors, l'utilisateur risque de perdre le contrôle du dispositif de projection. Cela peut causer des dégâts matériels et l'utilisateur risque d'être grièvement blessé.
 - ▶ Ne monter qu'une seule rallonge de lance.
 - ▶ Tenir fermement le pistolet de la lance à deux mains.
 - ▶ Travailler comme décrit dans la présente Notice d'emploi.

6 Préparatifs avant l'utilisation du nettoyeur haute pression

6.1 Préparatifs avant l'utilisation du nettoyeur haute pression

Chaque fois, avant de commencer le travail, il faut effectuer les opérations suivantes :

- ▶ S'assurer que le nettoyeur haute pression, le tuyau flexible haute pression, le raccord du tuyau flexible et le cordon d'alimentation électrique se trouvent dans l'état impeccable requis pour la sécurité,  4.6.
- ▶ Nettoyer le nettoyeur haute pression,  15.
- ▶ Si l'on utilise un filtre à eau et que le filtre à eau est encrassé : nettoyer le filtre à eau,  15.4.
- ▶ Placer le nettoyeur haute pression sur une aire plane et stable, de telle sorte qu'il ne risque pas de glisser ou de se renverser.
- ▶ Monter le tuyau flexible haute pression,  7.3.
- ▶ Monter le pistolet,  7.4.
- ▶ Monter la lance,  7.5.
- ▶ Monter la buse,  7.6.
- ▶ Si l'on utilise un détergent : voir Travail avec du détergent,  11.5.
- ▶ Si l'on veut utiliser des accessoires : monter les accessoires,  5.1.
- ▶ Branchement du nettoyeur haute pression sur une source d'alimentation en eau  8.
- ▶ Brancher le nettoyeur haute pression sur une prise de courant,  9.1.
- ▶ Si ces opérations ne peuvent pas être exécutées : ne pas utiliser le nettoyeur haute pression, mais consulter un revendeur spécialisé STIHL.

7 Assemblage du nettoyeur haute pression

7.1 Assemblage du nettoyeur haute pression

Rangement des buses et de l'aiguille de nettoyage

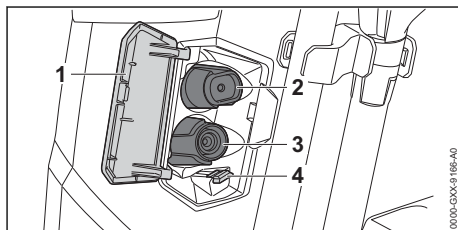

- ▶ Ouvrir le volet (1).
- ▶ Ranger la buse à jet plat (2) et la turbo-buse (3).
- ▶ Ranger l'aiguille de nettoyage (4).

7.2 Extraction et introduction de la poignée

7.2.1 Extraction de la poignée

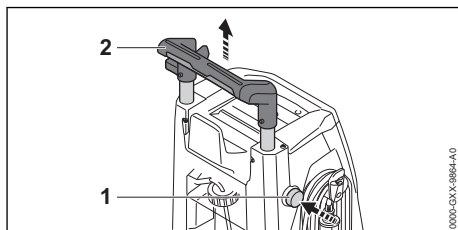

- ▶ Appuyer sur le bouton de verrouillage (1) et extraire la poignée (2).
- ▶ Relâcher le bouton de verrouillage (1) et extraire la poignée (2) jusqu'à ce qu'elle s'encliquette avec un déclic audible.

7.2.2 Introduction de la poignée

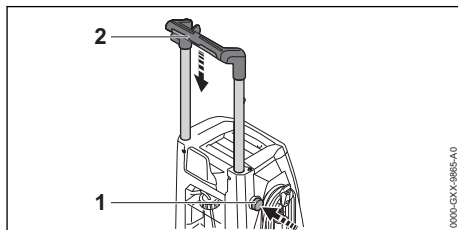

- ▶ Appuyer sur le bouton de verrouillage (1) et pousser la poignée (2).

- ▶ Relâcher le bouton de verrouillage (1) et pousser la poignée (2) jusqu'à ce qu'elle s'encliquette avec un déclic audible.

7.3 Montage et démontage du tuyau flexible haute pression

7.3.1 Montage du tuyau flexible haute pression

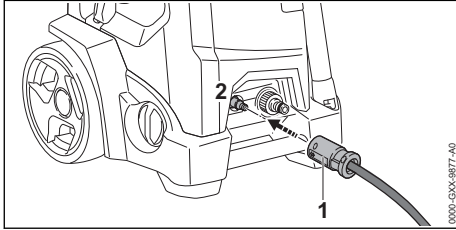

- ▶ Glisser le raccord rapide (1) sur l'embout (2). Le raccord rapide (1) s'encliquette avec un déclic audible.
- ▶ Si le raccord rapide (1) glisse difficilement sur l'embout : graisser le joint de l'embout (2) avec de la graisse pour robinetterie.

7.3.2 Démontage du tuyau flexible haute pression

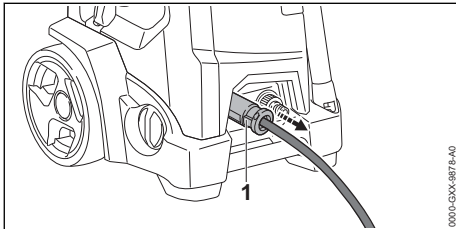

- ▶ Extraire le raccord (1).

7.4 Montage et démontage du pistolet

7.4.1 Montage du pistolet

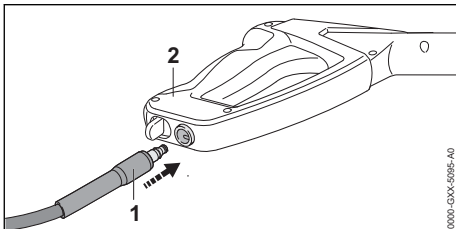

- ▶ Glisser l'embout (1) dans le pistolet (2). L'embout (1) s'encliquette avec un déclic audible.

- ▶ Si l'embout entre difficilement dans le pistolet (2) : graisser le joint de l'embout (1) avec de la graisse pour robinetterie.

7.4.2 Démontage du pistolet

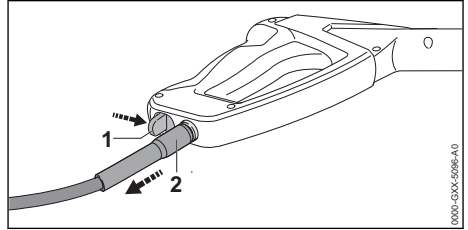

- ▶ Appuyer sur le levier de verrouillage (1) et le maintenir enfoncé.
- ▶ Extraire l'embout (2).

7.5 Montage et démontage de la lance

7.5.1 Montage de la lance

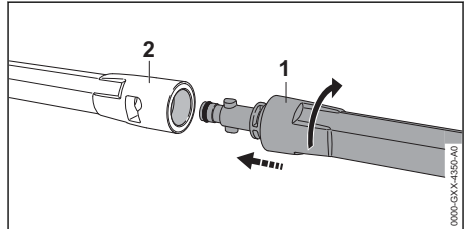

- ▶ Glisser la lance (1) dans le pistolet (2).
- ▶ Tourner la lance (1) jusqu'à ce qu'elle s'encliquette.
- ▶ Si la lance (1) entre difficilement dans le pistolet (2) : graisser le joint de la lance (1) avec de la graisse pour robinetterie.

7.5.2 Démontage de la lance

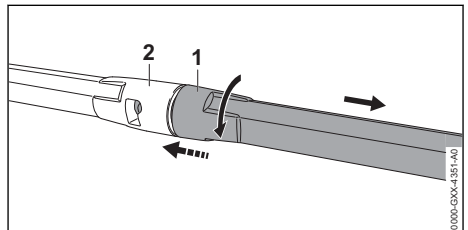

- ▶ Presser la lance (1) et le pistolet (2) l'un contre l'autre et tourner jusqu'en butée.
- ▶ Extraire la lance (1) et le pistolet (2) l'un de l'autre.

7.6 Montage et démontage de la buse

7.6.1 Montage de la buse

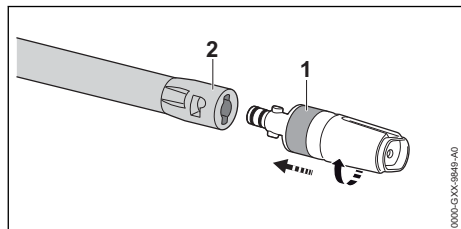

- ▶ Enfoncer la buse (1) dans la lance (2).
- ▶ Tourner la buse (1) jusqu'à ce qu'elle s'encliquette.
- ▶ Si la buse (1) entre difficilement dans la lance (2) : graisser le joint de la buse (1) avec de la graisse pour robinetterie.

7.6.2 Démontage de la buse

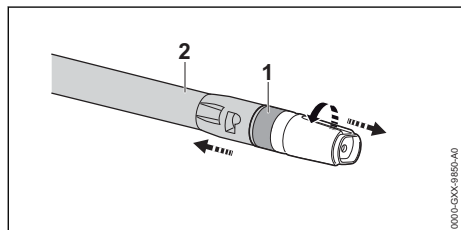

- ▶ Presser la buse (1) et la lance (2) l'une contre l'autre et tourner jusqu'en butée.
- ▶ Extraire la buse (1) de la lance (2).

8 Branchement sur une source d'alimentation en eau

8.1 Branchement du nettoyeur haute pression sur le réseau de distribution d'eau

Branchement du filtre à eau

Si l'on utilise le nettoyeur haute pression avec de l'eau contenant du sable ou avec de l'eau d'une citerne, il faut brancher un filtre à eau sur le nettoyeur haute pression. Le filtre à eau filtre le sable et les saletés de l'eau pour éviter l'endommagement de composants du nettoyeur haute pression.

Suivant le marché, le filtre à eau peut être joint au nettoyeur haute pression.

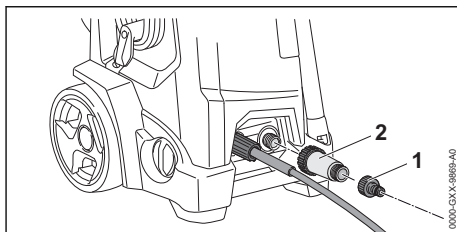

- ▶ Dévisser l'embout (1).
- ▶ Visser le filtre à eau (2) sur la prise d'eau et le serrer fermement à la main.
- ▶ Visser l'embout (1) sur le filtre à eau (2) et le serrer fermement à la main.

Branchement du tuyau flexible d'eau

Le tuyau flexible d'eau doit remplir les conditions suivantes :

- Le tuyau flexible d'eau a un diamètre de 1/2".
- Le tuyau flexible d'eau a une longueur de 10 m à 25 m.
- ▶ Brancher le nettoyeur haute pression sur un robinet d'eau.
- ▶ Ouvrir le robinet d'eau à fond et rincer le tuyau flexible d'eau avec de l'eau. L'eau évacue le sable et les saletés du tuyau flexible d'eau. Le tuyau flexible d'eau est purgé.
- ▶ Fermer le robinet d'eau.

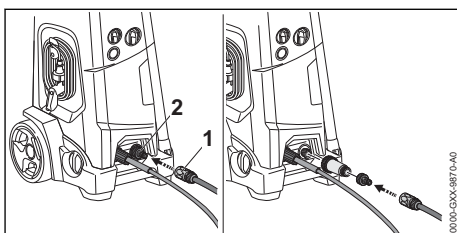

- ▶ Glisser le raccord rapide (1) sur l'embout (2). Le raccord rapide (1) s'encliquette avec un déclic audible.
- ▶ Ouvrir le robinet d'eau à fond.
- ▶ Si la lance est montée sur le pistolet : démonter la lance.
- ▶ Actionner la gâchette du pistolet jusqu'à ce qu'un jet d'eau régulier sorte du pistolet.
- ▶ Relâcher la gâchette du pistolet.
- ▶ Verrouiller la gâchette du pistolet.
- ▶ Monter la lance.
- ▶ Monter la buse.

Débranchement du tuyau flexible d'eau

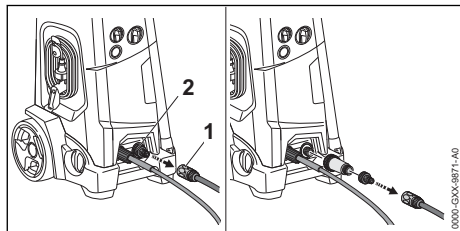

- ▶ Fermer le robinet d'eau.
- ▶ Pour déverrouiller le raccord rapide : tirer ou tourner la bague (1).
- ▶ Extraire le raccord rapide de l'embout (2).

8.2 Branchement du nettoyeur haute pression sur une autre source d'alimentation en eau

Le nettoyeur haute pression peut aspirer de l'eau d'un tonneau de récupération d'eau de pluie, d'une citerne, d'un cours d'eau ou d'un plan d'eau.

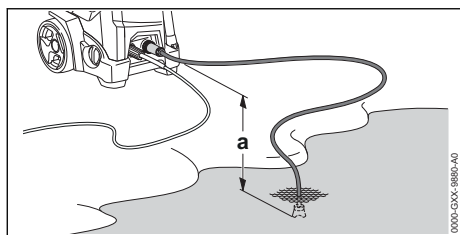

Pour que l'eau puisse être aspirée, la différence de hauteur entre le nettoyeur haute pression et la surface de l'eau à aspirer ne doit pas dépasser la hauteur manométrique maximale (a),  19.

Il faut employer le kit d'auto alimentation STIHL adéquat. Un tuyau flexible d'eau muni d'un raccord rapide spécial est joint au kit d'auto alimentation.

Suivant le marché, le kit d'auto alimentation adéquat peut être joint à la livraison du nettoyeur haute pression.

Branchement du filtre à eau

Si l'on utilise le nettoyeur haute pression avec de l'eau contenant du sable, aspirée d'un tonneau de récupération d'eau de pluie, d'une citerne, d'un cours d'eau ou d'un plan d'eau, il faut brancher un filtre à eau sur le nettoyeur haute pression.

Suivant le marché, le filtre à eau peut être joint au nettoyeur haute pression.

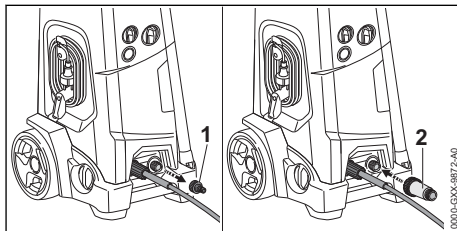

- ▶ Dévisser l'embout (1).
- ▶ Visser le filtre à eau (2) sur la prise d'eau et le serrer fermement à la main.

Branchement du tuyau flexible d'eau

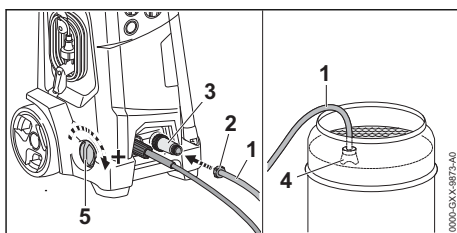

- ▶ Remplir le tuyau flexible d'eau (1) avec de l'eau de telle sorte qu'il n'y ait plus d'air dans le tuyau flexible d'eau.
- ▶ Visser le raccord (2) sur l'embout du filtre à eau (3) et le serrer fermement à la main.
- ▶ Suspendre la crépine d'aspiration (4) dans l'eau de telle sorte que la crépine d'aspiration (4) ne touche pas le fond.
- ▶ Tourner le régulateur rotatif (5) en direction de +, jusqu'en butée.
- ▶ Si le pistolet est monté sur le tuyau flexible haute pression : démonter le pistolet.
- ▶ Tenir le tuyau flexible haute pression dirigé vers le bas.
- ▶ Faire fonctionner le nettoyeur haute pression jusqu'à ce qu'un jet d'eau régulier sorte du tuyau flexible haute pression.

AVIS

- Si le nettoyeur haute pression n'aspire pas d'eau, la pompe peut tourner à sec et le nettoyeur haute pression risque d'être endommagé.
 - ▶ Si de l'eau ne sort pas du tuyau flexible haute pression dans un délai de deux minutes : arrêter le nettoyeur haute pression et contrôler l'amenée d'eau.
- ▶ Arrêter le nettoyeur haute pression.

- ▶ Monter le pistolet sur le tuyau flexible haute pression.
- ▶ Actionner la gâchette du pistolet et la maintenir enfoncée.
- ▶ Mettre le nettoyeur haute pression en marche.

9 Branchement électrique du nettoyeur haute pression

9.1 Branchement électrique du nettoyeur haute pression

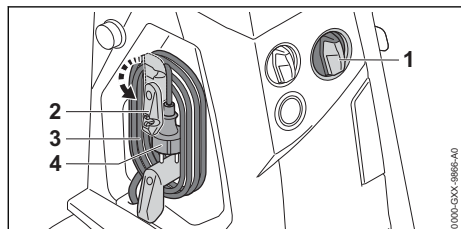

- ▶ Placer le bouton tournant (1) dans la position 0.
- ▶ Faire basculer le support (2) vers le bas.
- ▶ Enlever le cordon d'alimentation électrique (3).
- ▶ Introduire la fiche (4) du cordon d'alimentation électrique dans une prise de courant installée correctement.

10 Mise en marche et arrêt du nettoyeur haute pression

10.1 Mise en marche du nettoyeur haute pression

À la mise en marche du nettoyeur haute pression, en cas de conditions défavorables du réseau, des oscillations de la tension peuvent se produire. Ces oscillations de la tension peuvent perturber le fonctionnement d'autres consommateurs branchés. Tenir compte de l'impédance du réseau,  19.

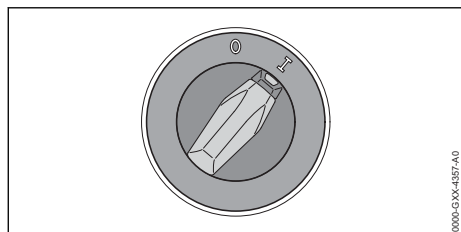

- ▶ Placer le bouton tournant dans la position I.

10.2 Arrêt du nettoyeur haute pression

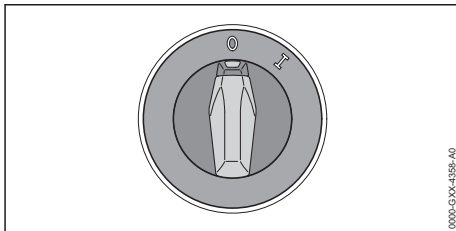

- ▶ Placer le bouton tournant dans la position 0.

11 Travail avec le nettoyeur haute pression

11.1 Prise en main et utilisation du pistolet



- ▶ Avec une main, tenir fermement la poignée du pistolet en l'entourant avec le pouce.
- ▶ Avec l'autre main, tenir fermement la lance en l'entourant avec le pouce.
- ▶ Diriger la buse vers le sol.

11.2 Réglage de la pression de service et du débit d'eau

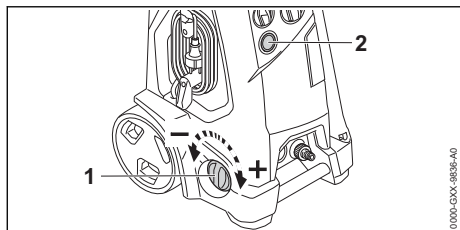

Augmentation de la pression de service et du débit d'eau

- Tourner le régulateur rotatif (1) dans le sens +.

Réduction de la pression de service et du débit d'eau

- Tourner le régulateur rotatif (1) dans le sens –.

Le manomètre (2) indique la pression régnant dans la pompe haute pression.

11.3 Actionnement et verrouillage de la gâchette du pistolet

Actionnement de la gâchette du pistolet

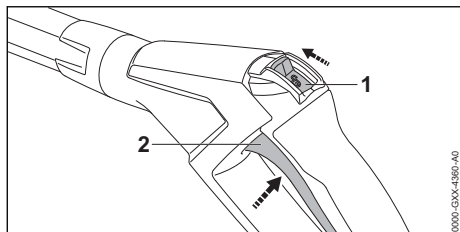

- Pousser le levier d'encliquetage (1) dans la position \odot .
- Enfoncer la gâchette (2) du pistolet et la maintenir enfoncée.

La pompe haute pression se met en marche automatiquement et la buse débite de l'eau.

Verrouiller la gâchette du pistolet.

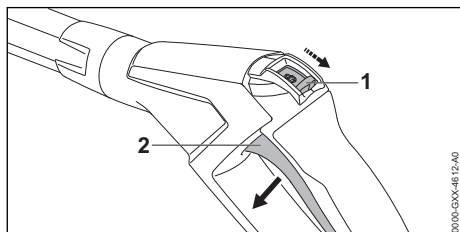

- Relâcher la gâchette (2) du pistolet.

La pompe haute pression s'arrête automatiquement et la buse ne débite plus d'eau. Le nettoyeur haute pression est encore en marche.

- Pousser le levier d'encliquetage (1) dans la position \odot .

11.4 Nettoyage

Suivant la tâche, on peut travailler avec les buses suivantes :

- Buse à jet plat : la buse à jet plat convient pour nettoyer de grandes surfaces.
- Turbo-buse : la turbo-buse convient pour enlever les salissures tenaces.

On peut procéder avec une faible distance entre la buse et la surface pour enlever les salissures tenaces.

On peut procéder avec une grande la distance entre la buse et la surface pour nettoyer les surfaces suivantes :

- Surfaces peintes
- Surfaces en bois
- Surfaces en caoutchouc

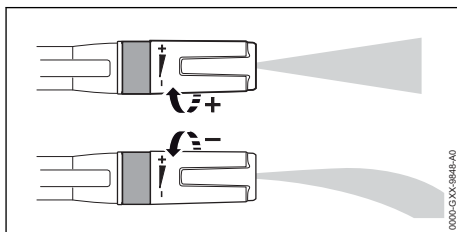

La buse à jet plat est réglable.

Tourner la buse à jet plat dans le sens + pour augmenter la pression de service.

Tourner la buse à jet plat dans le sens – pour réduire la pression de service.

- Avant d'entreprendre le nettoyage, diriger le jet d'eau sur un endroit peu visible et s'assurer que le jet d'eau n'endommage pas la surface.
- Choisir la distance qui convient, entre la buse et la surface, de telle sorte que la surface à nettoyer ne soit pas endommagée.
- Régler la buse à jet plat de telle sorte que la surface à nettoyer ne soit pas endommagée.

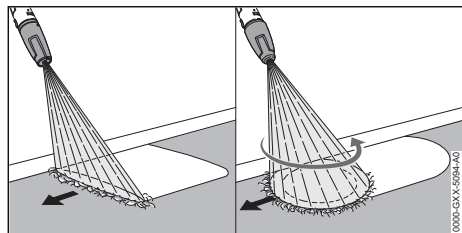

- ▶ Déplacer régulièrement le dispositif de projection le long de la surface à nettoyer.
- ▶ Avancer lentement et en restant concentré sur le travail.

11.5 Travail avec du détergent

11.5.1 Aspiration de détergent

Des détergents peuvent intensifier l'effet de nettoyage de l'eau.

STIHL recommande d'utiliser des détergents STIHL.

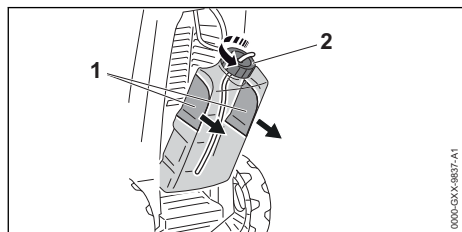

- ▶ Saisir le réservoir à détergent par les creux faisant office de poignées (1) et le sortir.
- ▶ Dévisser le bouchon (2).
- ▶ Doser et utiliser le détergent comme décrit dans la Notice d'emploi du détergent.
- ▶ Visser le bouchon sur le réservoir à détergent et le serrer fermement à la main.
- ▶ Saisir le réservoir à détergent par les creux faisant office de poignées et le mettre en place dans le nettoyeur haute pression.

11.5.2 Aspiration de détergent à partir d'un bidon séparé

Le bouchon du réservoir à détergent est muni d'un filetage standard qui se visse sur les bidons de détergent courants. On peut ainsi utiliser un bidon de détergent séparé.

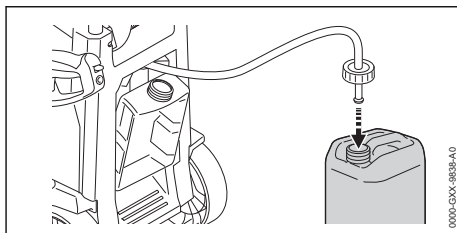

- ▶ Sortir le réservoir à détergent.
- ▶ Dévisser le bouchon du réservoir à détergent.
- ▶ Visser le bouchon muni du tuyau d'aspiration sur le bidon de détergent séparé.

11.5.3 Travail avec du détergent

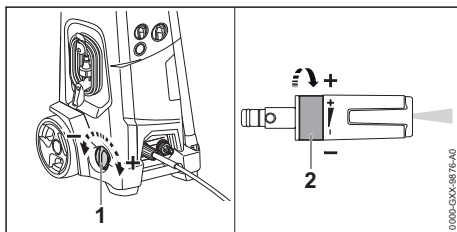

- ▶ Tourner le régulateur rotatif (1) en direction de +, jusqu'en butée.
- ▶ Tourner la buse à jet plat (2) en direction de -, jusqu'en butée.

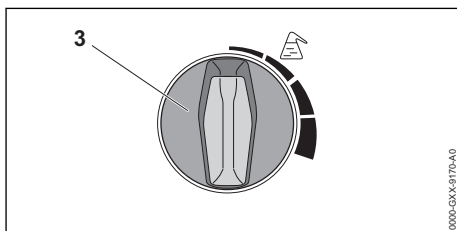

- ▶ Régler le dosage souhaité
 - ▶ Tourner le bouton de dosage (3) vers la droite (jusqu'à 5 %).
L'ajout de détergent est augmenté.
 - ▶ Tourner le bouton de dosage (3) vers la gauche (jusqu'à 0 %).
L'ajout de détergent est réduit.
 - ▶ S'il est nécessaire de régler la concentration de détergent avec une grande précision : mesurer et calculer la concentration de détergent.
- ▶ Avant de nettoyer des surfaces fortement encrassées, détrempier les saletés avec de l'eau.
- ▶ Actionner la gâchette du pistolet et pulvériser du détergent sur la surface à nettoyer.

- ▶ Appliquer le détergent de bas en haut et ne pas le laisser sécher sur les surfaces.
- ▶ Tourner le bouton de dosage de détergent à fond vers la gauche.
L'aspiration de détergent est interrompue.
- ▶ Nettoyer la surface.

11.5.4 Mesure et calcul de la concentration de détergent

À l'utilisation de certains détergents, il faut impérativement régler la concentration avec une très grande précision. Dans ce cas, il faut mesurer le débit d'eau et la consommation de détergent.

Calcul de la dilution préalable du détergent en %

Si la dilution préalable n'est pas indiquée en pourcentage sur l'emballage du détergent, elle peut être calculée de la manière suivante :

Rapport

- 1:1 = 50 %
- 1:2 = 33,3 %
- 1:3 = 25 %
- 1:5 = 16,6 %
- 1:10 = 9 %

Exemple : calcul du rapport 1:2

- A = 1
- B = 2

$$\frac{A}{(A + B)} \times 100 = V$$

$$\frac{1}{(1 + 2)} \times 100 = 33,3\%$$

Mesure et calcul de la concentration de détergent

- ▶ Tourner le régulateur rotatif (pour réglage de la pression de service et du débit) en direction de +, jusqu'en butée.
- ▶ Tourner le bouton de dosage de détergent à fond vers la droite.
- ▶ Remplir le réservoir à détergent avec du détergent, jusqu'à la marque de 0,5 litre.
- ▶ Tourner la buse à jet plat en direction de –, jusqu'en butée.
- ▶ Mettre le nettoyeur haute pression en marche.
- ▶ Maintenir le pistolet dans un récipient vide.
- ▶ Actionner la gâchette du pistolet et débiter 2 litres dans le récipient.

- ▶ Mesurer la quantité de détergent « QR » consommée, c'est-à-dire aspirée du réservoir à détergent.

Calcul de la concentration de détergent réelle :

$$\frac{QR}{Q} \times V = K$$

- QR = quantité de détergent consommée (en l/min)
- Q = 2 litres
- V = dilution préalable du détergent (en %)
- K = concentration du détergent
- ▶ Si la concentration calculée diffère de la concentration souhaitée : réduire le dosage avec le bouton de dosage puis répéter la mesure et le calcul.

12 Après le travail

12.1 Après le travail

- ▶ Arrêter le nettoyeur haute pression et débrancher la fiche de la prise de courant.
- ▶ Si le nettoyeur haute pression est branché sur le réseau de distribution d'eau : fermer le robinet d'eau.
- ▶ Enfoncez la gâchette du pistolet.
La pression d'eau tombe.
- ▶ Verrouiller la gâchette du pistolet.
- ▶ Débrancher le nettoyeur haute pression de l'alimentation en eau.
- ▶ Démontez le tuyau flexible d'eau.
- ▶ Démontez le tuyau flexible haute pression et vider l'eau restée dans le tuyau flexible haute pression.
- ▶ Démontez et nettoyez la buse et la lance.
- ▶ Démontez le pistolet et vider l'eau restée dans le pistolet.
- ▶ Nettoyer le nettoyeur haute pression.

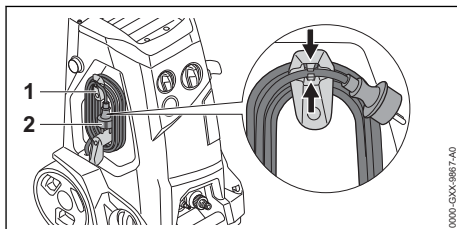

- ▶ Faire pivoter le support (1) vers le haut.

- ▶ Enrouler le cordon d'alimentation électrique (2) sur les supports (1).
- ▶ Fixer le cordon d'alimentation électrique (2) sur le support (1) avec le clip.

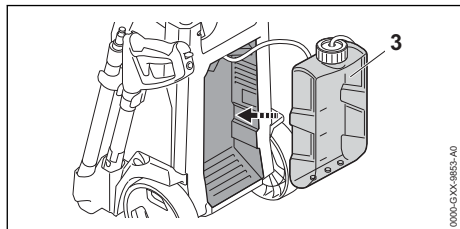

- ▶ Monter le réservoir à détergent (3).

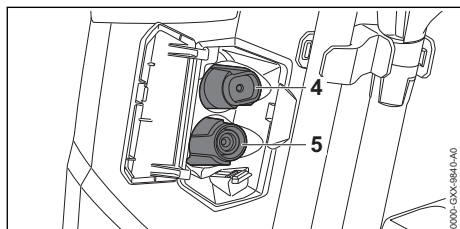

- ▶ Ranger la buse à jet plat (4) ou la turbo-buse (5).

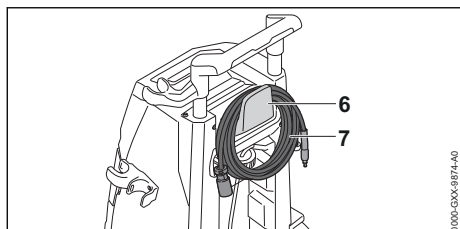

- ▶ Enrouler le tuyau flexible haute pression (6) et l'accrocher au support (7).

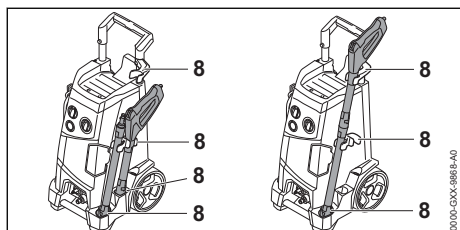

- ▶ Ranger le dispositif de projection sur les supports (8) du nettoyeur haute pression.

12.2 Protection du nettoyeur haute pression avec de l'antigel

Si le nettoyeur haute pression ne peut pas être transporté ou rangé hors gel, il faut protéger le

nettoyeur haute pression avec de l'antigel à base de glycol. L'antigel empêche que l'eau contenue dans le nettoyeur haute pression gèle, car cela endommagerait le nettoyeur haute pression.

- ▶ Démontez la lance.
- ▶ Brancher sur le nettoyeur haute pression un tuyau flexible d'eau le plus court possible. Plus le tuyau flexible d'eau est court, moins il faut d'antigel.
- ▶ Composer le mélange d'antigel comme décrit dans la Notice d'emploi de l'antigel.
- ▶ Verser l'antigel dans un récipient propre.
- ▶ Plonger le tuyau flexible d'eau dans le récipient contenant l'antigel.
- ▶ Actionner la gâchette du pistolet et la maintenir enfoncée.
- ▶ Mettre le nettoyeur haute pression en marche.
- ▶ Actionner la gâchette du pistolet jusqu'à ce qu'un jet d'eau régulier contenant de l'antigel sorte du pistolet, et diriger le pistolet vers le récipient.
- ▶ Actionner plusieurs fois la gâchette du pistolet et la relâcher.
- ▶ Arrêter le nettoyeur haute pression et débrancher la fiche de la prise de courant.
- ▶ Démontez le pistolet, le tuyau flexible haute pression et le tuyau flexible d'eau, et laissez l'antigel s'écouler dans le récipient.
- ▶ Conserver l'antigel conformément aux prescriptions et à la réglementation pour la protection de l'environnement.

13 Transport

13.1 Transport du nettoyeur haute pression

- ▶ Arrêter le nettoyeur haute pression et débrancher la fiche de la prise de courant.
- ▶ Vider le réservoir de détergent ou l'assurer de telle sorte qu'il ne puisse pas tomber, se renverser ou se déplacer.

Comment tirer ou porter le nettoyeur haute pression

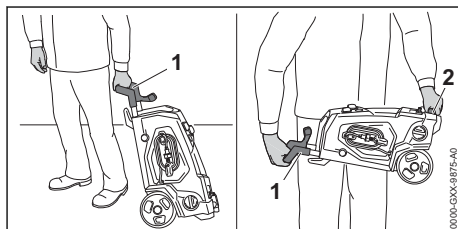

- ▶ Tirer le nettoyeur haute pression par la poignée (1).

- ▶ Porter le nettoyeur haute pression par la poignée (1) et par la poignée de transport (2).

Transport du nettoyeur haute pression dans un véhicule

- ▶ Assurer le nettoyeur haute pression de telle sorte que le nettoyeur haute pression ne risque pas de se renverser ou de se déplacer.
- ▶ Si le nettoyeur haute pression ne peut pas être transporté hors gel : protéger le nettoyeur haute pression avec de l'antigel.

14 Rangement

14.1 Rangement du nettoyeur haute pression

- ▶ Arrêter le nettoyeur haute pression et débrancher la fiche de la prise de courant.
- ▶ Ranger le nettoyeur haute pression de telle sorte que les conditions suivantes soient remplies :
 - Le nettoyeur haute pression se trouve hors de portée des enfants.
 - Le nettoyeur haute pression est propre et sec.
 - Le nettoyeur haute pression est conservé dans un local fermé.
 - Le nettoyeur haute pression est conservé dans une plage de températures supérieure à 0° C.
 - Si le nettoyeur haute pression ne peut pas être rangé à l'abri du gel : protéger le nettoyeur haute pression avec de l'antigel.

15 Nettoyage

15.1 Nettoyage du nettoyeur haute pression et des accessoires

- ▶ Arrêter le nettoyeur haute pression et débrancher la fiche de la prise de courant.
- ▶ Nettoyer le nettoyeur haute pression, le tuyau flexible haute pression, le pistolet et les accessoires avec un chiffon humide.
- ▶ Nettoyer les embouts et les raccords du nettoyeur haute pression, du tuyau flexible haute pression et du pistolet avec un chiffon humide.
- ▶ Nettoyer les fentes d'aération avec un pinceau.

15.2 Nettoyage de la buse et de la lance

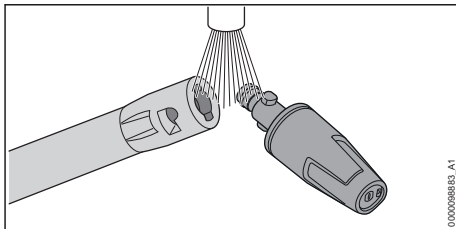

- ▶ Rincer la buse et la lance sous l'eau du robinet et les essuyer avec un chiffon.

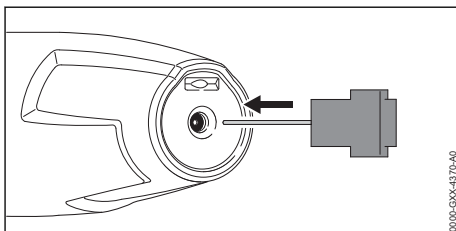

- ▶ Si la buse est obstruée, la nettoyer avec l'aiguille de nettoyage.

15.3 Nettoyage du tamis d'arrivée d'eau

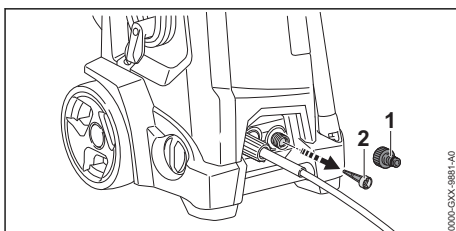

- ▶ Dévisser l'embout (1) de la prise d'eau.
- ▶ Extraire le tamis d'arrivée d'eau (2) de la prise d'eau.
- ▶ Rincer le tamis d'arrivée d'eau (2) sous l'eau du robinet.
- ▶ Mettre le tamis d'arrivée d'eau (2) dans la prise d'eau.
- ▶ Visser l'embout (1) et le serrer fermement à la main.

15.4 Nettoyage du filtre à eau

Pour nettoyer le filtre à eau, il faut le désassembler.

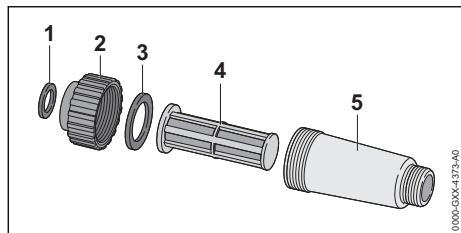

- ▶ Sortir le joint (1) du bouchon (2).
- ▶ Dévisser le bouchon (2) du boîtier de filtre (5).
- ▶ Sortir le joint (3) du bouchon (2).
- ▶ Extraire le filtre (4) du boîtier de filtre (5).
- ▶ Rincer les joints (1 et 3), le bouchon (2) et le filtre (4) sous l'eau du robinet.
- ▶ Graisser les joints (1 et 3) avec de la graisse pour robinetterie.
- ▶ Assembler le filtre à eau.

16 Maintenance

16.1 Intervalles de maintenance

Les intervalles de maintenance dépendent des conditions ambiantes et des conditions de travail.

18 Dépannage

18.1 Élimination des dérangements du nettoyeur haute pression

Dérangement	Cause	Remède
Le nettoyeur haute pression ne se met pas en marche bien que l'on ait actionné la gâchette du pistolet de la lance.	La fiche du cordon d'alimentation électrique ou de la rallonge n'est pas branchée sur la prise de courant.	▶ Brancher la fiche du cordon d'alimentation électrique ou de la rallonge sur la prise de courant.
	Le disjoncteur de surcharge (fusible) ou le disjoncteur de protection FI s'est déclenché. Le circuit électrique est surchargé ou défectueux.	▶ Localiser et éliminer la cause du déclenchement. Enclencher le disjoncteur de surcharge (fusible) ou enclencher le disjoncteur de protection FI. ▶ Couper d'autres consommateurs de courant branchés sur le même circuit électrique.
	Le circuit de la prise de courant est protégé par un fusible trop faible.	▶ Introduire la fiche du cordon d'alimentation électrique dans une prise de courant protégée par un fusible qui convient, 19.1.
	La section de la rallonge n'est pas correcte.	▶ Utiliser une rallonge dont les fils ont une section suffisante, 19.3
	La rallonge est trop longue.	▶ Utiliser une rallonge de la longueur qui convient, 19.3
	Le moteur électrique est trop chaud.	▶ Laisser le nettoyeur haute pression refroidir pendant 5 minutes. ▶ Nettoyer la buse.

STIHL recommande les intervalles de maintenance suivants :

Une fois par mois



- ▶ Nettoyer le tamis d'arrivée d'eau.

17 Réparation

17.1 Réparation du nettoyeur haute pression

L'utilisateur ne peut pas réparer lui-même le nettoyeur haute pression, ni les accessoires.

- ▶ Si le nettoyeur haute pression ou l'accessoire est endommagé : ne pas utiliser le nettoyeur haute pression ou l'accessoire, mais consulter un revendeur spécialisé STIHL.

Dérangement	Cause	Remède
Le nettoyeur haute pression ne démarre pas à la mise en circuit. Le moteur électrique bourdonne.	La tension secteur est trop faible.	<ul style="list-style-type: none"> ▶ Actionner la gâchette du pistolet et la maintenir enfoncée, et mettre le nettoyeur haute pression en marche. ▶ Couper d'autres consommateurs de courant branchés sur le même circuit électrique.
	La section de la rallonge n'est pas correcte.	▶ Utiliser une rallonge dont les fils ont une section suffisante,  19.3
	La rallonge est trop longue.	▶ Utiliser une rallonge de la longueur qui convient,  19.3
Le nettoyeur haute pression s'arrête au cours de l'utilisation.	La fiche du cordon d'alimentation électrique ou de la rallonge a été retirée de la prise de courant.	▶ Brancher la fiche du cordon d'alimentation électrique ou de la rallonge sur la prise de courant.
	Le disjoncteur de surcharge (fusible) ou le disjoncteur de protection FI s'est déclenché. Le circuit électrique est surchargé ou défectueux.	<ul style="list-style-type: none"> ▶ Localiser et éliminer la cause du déclenchement. Enclencher le disjoncteur de surcharge (fusible) ou enclencher le disjoncteur de protection FI. ▶ Couper d'autres consommateurs de courant branchés sur le même circuit électrique.
	Le circuit de la prise de courant est protégé par un fusible trop faible.	▶ Introduire la fiche du cordon d'alimentation électrique dans une prise de courant protégée par un fusible qui convient,  19.1.
	Le moteur électrique est trop chaud.	<ul style="list-style-type: none"> ▶ Laisser le nettoyeur haute pression refroidir pendant 5 minutes. ▶ Nettoyer la buse.
Le nettoyeur haute pression se met en marche et s'arrête à plusieurs reprises bien que l'on n'actionne pas la gâchette du pistolet de la lance.	La pompe haute pression, le tuyau flexible haute pression ou le dispositif de projection n'est pas étanche.	▶ Faire contrôler le nettoyeur haute pression par un revendeur spécialisé STIHL.
La pression de service oscille ou tombe.	Il y a un manque d'eau.	<ul style="list-style-type: none"> ▶ Ouvrir le robinet d'eau à fond. ▶ S'assurer qu'une quantité d'eau suffisante est disponible.
	La buse est obstruée.	▶ Nettoyer la buse.
	Le tamis d'entrée d'eau ou le filtre à eau est obstrué.	▶ Nettoyer le tamis d'entrée d'eau et le filtre à eau.
	La pompe haute pression, le tuyau flexible haute pression ou le dispositif de projection n'est pas étanche ou est défectueux.	▶ Faire contrôler le nettoyeur haute pression par un revendeur spécialisé STIHL.
La forme du jet d'eau a changé.	La buse est obstruée.	▶ Nettoyer la buse.
	La buse est usée.	▶ Remplacer la buse.
Du détergent supplémentaire n'est pas aspiré.	Le réservoir à détergent est vide.	▶ Remplir le réservoir à détergent avec du détergent.
	La buse à jet plat n'est pas tournée jusqu'en butée en direction de –.	▶ Tourner la buse à jet plat jusqu'en butée en direction de –.

Dérangement	Cause	Remède
	Buse venturi usée.	Faire réparer la machine par le revendeur spécialisé STIHL.
Les raccords du nettoyeur haute pression, du tuyau flexible haute pression, du pistolet ou de la lance s'assemblent difficilement.	Les joints des raccords ne sont pas graissés.	► Graisser les joints.  18.2

18.2 Graissage des joints

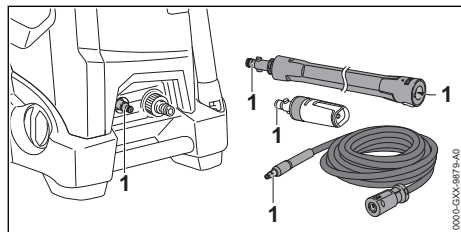

- Graisser les joints (1) avec de la graisse pour robinetterie.

19 Caractéristiques techniques

19.1 Nettoyeur haute pression STIHL RE 150

Version 230 V / 50 Hz

- Fusible (caractéristique « C » ou « K ») : 13 A
- Puissance absorbée : (UE) 2019/1781 §2(2) (j) : 2,9 kW
- Impédance maximale admissible du réseau : 0,32 ohm
- Classe de protection électrique : I
- Type de protection électrique : IPX5
- Pression de service (p) : 14 MPa (140 bar)
- Pression maximale autorisée (p max.) : 18 MPa (180 bar)
- Pression maximale d'arrivée d'eau (p in max.) : 1 MPa (10 bar)
- Débit d'eau maximal (Q max) : 10,2 l/min (612 l/h)
- Débit d'eau minimal (Q min) : 9,0 l/min (540 l/h)
- Force de recul maximale : 21 N
- Hauteur manométrique maximale : 0,5 m
- Température maximale d'arrivée d'eau en alimentation sous pression (t in max) : 60 °C
- Température max. d'arrivée d'eau en auto alimentation : 20 °C
- Dimensions
 - Longueur : 383 mm

- Largeur : 380 mm
- Hauteur maximale : 981 mm
- Hauteur minimale : 792 mm
- Longueur du tuyau flexible haute pression : 9 m
- Poids (m) avec accessoires montés : 30 kg

Version 220-240 V / 50 Hz

- Fusible (caractéristique « C » ou « K ») : 10 A
- Puissance absorbée : (UE) 2019/1781 §2(2) (j) : 2,2 kW
- Impédance maximale admissible du réseau : 0,45 ohm
- Classe de protection électrique : I
- Type de protection électrique : IPX5
- Pression de service (p) : 12 MPa (120 bar)
- Pression maximale autorisée (p max.) : 18 MPa (180 bar)
- Pression maximale d'arrivée d'eau (p in max.) : 1 MPa (10 bar)
- Débit d'eau maximal (Q max) : 8,7 l/min (522 l/h)
- Débit d'eau minimal (Q min) : 7,8 l/min (468 l/h)
- Force de recul maximale : 16 N
- Hauteur manométrique maximale : 0,5 m
- Température maximale d'arrivée d'eau en alimentation sous pression (t in max) : 60 °C
- Température max. d'arrivée d'eau en auto alimentation : 20 °C
- Dimensions
 - Longueur : 383 mm
 - Largeur : 380 mm
 - Hauteur maximale : 981 mm
 - Hauteur minimale : 792 mm
- Longueur du tuyau flexible haute pression : 9 m
- Poids (m) avec accessoires montés : 30 kg

Version 220 V / 60 Hz

- Fusible (caractéristique « C » ou « K ») : 15 A
- Puissance absorbée : (UE) 2019/1781 §2(2) (j) : 2,8 kW
- Impédance maximale admissible du réseau : 0,32 ohm
- Classe de protection électrique : I

- Type de protection électrique : IPX5
- Pression de service (p) : 13 MPa (130 bar)
- Pression maximale autorisée (p max.) : 18 MPa (180 bar)
- Pression maximale d'arrivée d'eau (p in max.) : 1 MPa (10 bar)
- Débit d'eau maximal (Q max) : 10 l/min (600 l/h)
- Débit d'eau minimal (Q min) : 9,3 l/min (560 l/h)
- Force de recul maximale : 20 N
- Hauteur manométrique maximale : 0,5 m
- Température maximale d'arrivée d'eau en alimentation sous pression (t in max) : 60 °C
- Température max. d'arrivée d'eau en auto alimentation : 20 °C

Dimensions

- Longueur : 383 mm
- Largeur : 380 mm
- Hauteur maximale : 981 mm
- Hauteur minimale : 792 mm
- Longueur du tuyau flexible haute pression : 9 m
- Poids (m) avec accessoires montés : 30 kg

Les données qui dépendent de la pression ont été mesurées avec une pression d'alimentation de 0,3 MPa (3 bar).

19.2 Nettoyeur haute pression STIHL RE 170

Version 230 V / 50 Hz

- Fusible (caractéristique « C » ou « K ») : 16 A
- Puissance absorbée : (UE) 2019/1781 §2(2) (j) : 3,3 kW
- Impédance maximale admissible du réseau : 0,32 ohm
- Classe de protection électrique : I
- Type de protection électrique : IPX5
- Pression de service (p) : 15 MPa (150 bar)
- Pression maximale autorisée (p max.) : 18 MPa (180 bar)
- Pression maximale d'arrivée d'eau (p in max.) : 1 MPa (10 bar)
- Débit d'eau maximal (Q max) : 10,8 l/min (648 l/h)
- Débit d'eau minimal (Q min) : 9,5 l/min (570 l/h)
- Force de recul maximale : 24 N
- Hauteur manométrique maximale : 0,5 m
- Température maximale d'arrivée d'eau en alimentation sous pression (t in max) : 60 °C
- Température max. d'arrivée d'eau en auto alimentation : 20 °C

Dimensions

- Longueur : 383 mm
- Largeur : 380 mm
- Hauteur maximale : 981 mm
- Hauteur minimale : 792 mm
- Longueur du tuyau flexible haute pression : 9 m
- Poids (m) avec accessoires montés : 30 kg

Les données qui dépendent de la pression ont été mesurées avec une pression d'alimentation de 0,3 MPa (3 bar).

19.3 Rallonges

Si l'on utilise une rallonge, elle doit posséder un fil de protection et, suivant la tension et la longueur de cette rallonge, ses fils doivent avoir au moins les sections suivantes :

Si la plaquette signalétique indique une tension nominale de 220 V à 240 V :

- Jusqu'à une longueur de câble de 20 m : AWG 15 / 1,5 mm²
- Pour une longueur de câble de 20 m à 50 m : AWG 13 / 2,5 mm²

Si la plaquette signalétique indique une tension nominale de 100 V à 127 V :

- Jusqu'à une longueur de câble de 10 m : AWG 14 / 2,0 mm²
- Pour une longueur de câble de 10 m à 30 m : AWG 12 / 3,5 mm²

19.4 Niveaux sonores et taux de vibrations RE 150, 170

La valeur K pour le niveau de pression sonore est de 2 dB(A). La valeur K pour le niveau de puissance acoustique est de 2 dB(A). La valeur K pour le taux de vibrations est de 2 m/s².

- Niveau de pression sonore L_{pA} suivant EN 60335-2-79 :
 - 71 dB(A)
- Niveau de puissance acoustique L_{wA} EN 60335-2-79 :
 - 85 dB(A)
- Taux de vibrations a_h suivant EN 60335-2-79, au pistolet : 2,4 m/s².

19.5 REACH

REACH (enRegistrement, Evaluation et Autorisation des substances CHimiques) est le nom d'un règlement CE qui couvre le contrôle de la fabrication, de l'importation, de la mise sur le marché et de l'utilisation des substances chimiques.

Pour obtenir de plus amples informations sur le respect du règlement REACH, voir www.stihl.com/reach.

20 Pièces de rechange et accessoires

20.1 Pièces de rechange et accessoires

STIHL Ces symboles identifient les pièces de rechange d'origine STIHL et les accessoires d'origine STIHL.

STIHL recommande d'utiliser des pièces de rechange d'origine STIHL et des accessoires d'origine STIHL.

Bien que STIHL observe continuellement les marchés, ses services ne peuvent pas évaluer la fiabilité, la sécurité, ni les aptitudes de pièces de rechange et d'accessoires d'autres fabricants et c'est pourquoi STIHL se dégage de toute responsabilité quant à leur utilisation.

Pour obtenir des pièces de rechange d'origine STIHL et des accessoires d'origine STIHL, s'adresser à un revendeur spécialisé STIHL.

21 Mise au rebut

21.1 Mise au rebut du nettoyeur haute pression

Pour obtenir de plus amples informations concernant la mise au rebut, consulter le revendeur spécialisé STIHL.

- Le nettoyeur haute pression, le tuyau flexible haute pression, les buses, les accessoires et leur emballage doivent être éliminés conformément aux prescriptions et à la réglementation pour la protection de l'environnement.

22 Déclaration de conformité UE

22.1 Nettoyeur haute pression STIHL RE 150, 170

ANDREAS STIHL AG & Co. KG
Badstraße 115
D-71336 Waiblingen

Allemagne

déclare, sous sa seule responsabilité, que le produit suivant :

- Genre de produit : nettoyeur haute pression
- Marque de fabrique : STIHL

- Type : RE 150, RE 170
- Numéro d'identification de série : RE01

est conforme à toutes les prescriptions applicables des directives 2011/65/UE, 2006/42/CE et 2014/30/UE, 2009/125/CE et a été développé et fabriqué conformément à la version des normes suivantes respectivement valable à la date de fabrication : EN 55014-1, EN 55014-2, EN 60335-1, EN 60335-2-79, EN 61000-3-2, EN 61000-3-11.

Le calcul du niveau de puissance acoustique mesuré et du niveau de puissance acoustique garanti a été effectué suivant une procédure conforme à la directive 2000/14/CE, annexe V, et appliquant la norme ISO 3744.

- Niveau de puissance acoustique mesuré : 85 dB(A)
- Niveau de puissance acoustique garanti : 87 dB(A)

Conservation des documents techniques : ANDREAS STIHL AG & Co. KG Produktzulasung.

L'année de fabrication, le pays de fabrication et le numéro de machine sont indiqués sur le nettoyeur haute pression.

Waiblingen, le 03/02/2021

ANDREAS STIHL AG & Co. KG
HRA 260269, Amtsgericht Stuttgart



P.O.

Dr. Jürgen Hoffmann, Chef du service Données, Prescriptions et Homologation Produits

Inhoudsopgave

1	Voorwoord.....	53
2	Informatie met betrekking tot deze handleiding.....	53
3	Overzicht.....	54
4	Veiligheidsinstructies.....	55
5	Veiligheidsinstructies – toebehoren.....	62
6	Hogedrukreiniger gebruiksklaar maken....	63
7	Hogedrukreiniger samenstellen.....	63
8	Op een waterbron aansluiten.....	65
9	Hogedrukreiniger elektrisch aansluiten....	67
10	Hogedrukreiniger in- en uitschakelen.....	67
11	Met de hogedrukreiniger werken.....	67
12	Na de werkzaamheden.....	70

13	Vervoeren.....	71
14	Opslaan.....	71
15	Reinigen.....	72
16	Onderhoud.....	72
17	Repareren.....	73
18	Storingen opheffen.....	73
19	Technische gegevens.....	74
20	Onderdelen en toebehoren.....	76
21	Milieuverantwoord afvoeren.....	76
22	EU-conformiteitsverklaring.....	76

1 Voorwoord

Geachte cliënt(e),

Wij zijn blij dat u hebt gekozen voor STIHL. Wij ontwikkelen en produceren onze producten in topkwaliteit in overeenstemming met de behoeften van onze klanten. Zo ontstaan producten met een hoge betrouwbaarheid, ook bij extreme belasting.

STIHL staat ook voor service met topkwaliteit. Onze dealers staan garant voor deskundig advies en instructie alsmede een uitgebreide technische begeleiding.

STIHL kiest uitdrukkelijk voor een duurzame en verantwoordelijke omgang met de natuur. Deze gebruiksaanwijzing is voor u bedoeld als ondersteuning om uw STIHL-product gedurende een lange levensduur veilig en milieuvriendelijk te gebruiken.

Wij danken u voor uw vertrouwen in ons en wensen u veel plezier met uw STIHL product.



Dr. Nikolas Stihl

BELANGRIJK! VOOR GEBRUIK GOED DOORLEZEN EN BEWAREN.

2 Informatie met betrekking tot deze handleiding

2.1 Geldende documenten

De lokale veiligheidsvoorschriften moeten worden aangehouden.

- ▶ Naast deze handleiding de volgende documenten lezen, begrijpen en bewaren:
 - handleiding en verpakking van het gebruikte toebehoren
 - handleiding en verpakking van het gebruikte reinigingsmiddel

2.2 Aanduiding van de waarschuwingen in de tekst

GEVAAR

- De aanwijzing duidt op gevaren die leiden tot ernstig letsel of zelfs tot de dood.
 - ▶ De genoemde maatregelen kunnen ernstig letsel of de dood voorkomen.

WAARSCHUWING

- De aanwijzing duidt op gevaren die **kunnen** leiden tot ernstig letsel of zelfs tot de dood.
 - ▶ De genoemde maatregelen kunnen ernstig letsel of de dood voorkomen.

LET OP

- De aanwijzing duidt op gevaren die kunnen leiden tot materiële schade.
 - ▶ De genoemde maatregelen kunnen materiële schade voorkomen.

2.3 Symbolen in de tekst



Dit symbool verwijst naar een hoofdstuk in deze handleiding.

3 Overzicht

3.1 Hogedrukreiniger

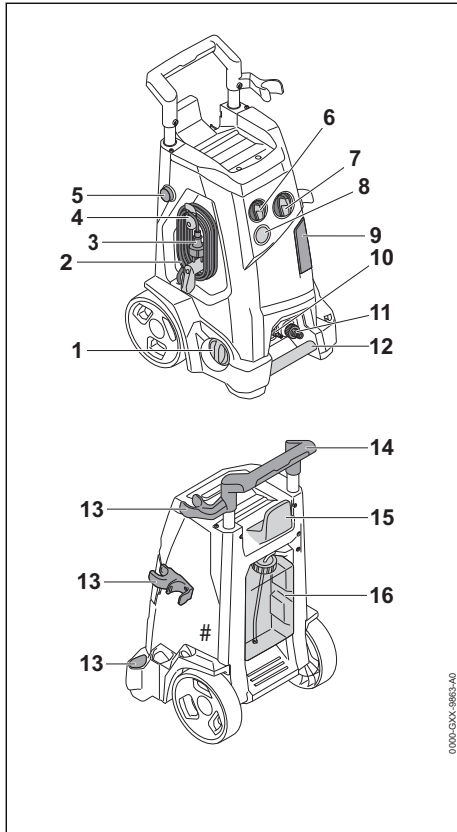

1 Draaiknop

De draaiknop dient voor het instellen van de werkdruk en de wateropbrengst.

2 Aansluitkabel

De aansluitkabel verbindt de hogedrukreiniger met de netstekker.

3 Netstekker

De netstekker verbindt de aansluitkabel met een contactdoos.

4 Houder met klem

De houder dient voor het wegnemen en opbergen van de aansluitkabel en is draaibaar. De klem borgt de netstekker aan de opgewikkelde aansluitkabel.

5 Blokkeerknop

De blokkeerknop blokkeert de verstelling van de handgreep.

6 Doseerknop

De doseerknop dient voor het instellen van de gewenste dosering van het reinigingsmiddel.

7 Draaischakelaar

De draaischakelaar dient voor het inschakelen en uitschakelen van de hogedrukreiniger.

8 Manometer

De manometer geeft de druk in de hogedruk-pomp aan.

9 Klep

De klep dekt de meegeleverde sproeiers en de reinigungsnaald af.

10 Nippel

De nippel dient voor de aansluiting van de hogedrukslang.

11 Nippel

De nippel dient voor de aansluiting van de waterslang.

12 Transporthandgreep

De transporthandgreep dient voor het dragen van de hogedrukreiniger.

13 Houder

De houders dienen voor het opbergen van het spuitpistool.

14 Handgreep

De handgreep dient voor het dragen en hanteren van de hogedrukreiniger.

15 Houder

De houder dient voor het opbergen van de hogedrukslang.

16 Reinigingsmiddelreservoir

Het reinigingsmiddelreservoir dient voor het reinigen met reinigingsmiddel.

Typeplaatje met machinenummer

3.2 Spuitinrichting

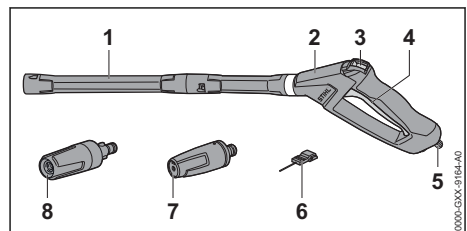

1 Spuitlans

De spuitlans verbindt het spuitpistool met de sproeier.

2 Spuitpistool

Het spuitpistool dient voor het vasthouden en hanteren van de spuitinrichting.

3 Arrêteerhendel

De arrêteerhendel ontgrendelt de hendel.

4 Hendel

De hendel opent en sluit de klep in het spuitpistool. De hendel start en stopt de waterstraal.

5 Blokkeerhendel

De blokkeerhendel borgt de nippel in het spuitpistool.

6 Reinigingsnaald

De reinigingsnaald dient voor het schoonmaken van de sproeiers.

7 Vlakstraalsproeier

De vlakstraalsproeier genereert een vlakke waterstraal.

8 Rotorsproeier

De rotorsproeier genereert een harde, roterende waterstraal.

3.3 Pictogrammen

De pictogrammen kunnen op de hogedrukreiniger en de spuitinrichting staan en hebben de volgende betekenis:



De arrêteerhendel ontgrendelt in deze stand de hendel.



De arrêteerhendel vergrendelt in deze stand de hendel.



Het product niet met het huisvuil afvoeren.



Gegarandeerd geluidvermogensniveau volgens de richtlijn 2000/14/EG in dB(A) om de geluidsemissies van producten vergelijkbaar te maken.



Deze symbolen kenmerken de originele STIHL onderdelen en het originele STIHL toebehoren.

4 Veiligheidsinstructies**4.1 Waarschuwingssymbolen**

De waarschuwingssymbolen op de hogedrukreiniger hebben de volgende betekenis:



Op de veiligheidsinstructies en de maatregelen hierin letten.



De gebruiksaanwijzing lezen, begrijpen en bewaren.



Veiligheidsbril dragen.



- Waterstraal niet richten op personen en dieren.
- Waterstraal niet richten op elektrische installaties, elektrische aansluitingen, contactdozen en stroomgeleidende kabels.
- Waterstraal niet richten op elektrische apparaten en de hogedrukreiniger.



Als de aansluitkabel of de verlengkabel is beschadigd: de netstekker uit de contactdoos trekken.



De hogedrukreiniger niet direct op het drinkwaterleidingnet aansluiten.



De hogedrukreiniger tijdens werkonderbrekingen, het vervoer, de opslag, onderhouds- of reparatiewerkzaamheden uitschakelen.



Hogedrukreiniger niet gebruiken, vervoeren en opslaan bij temperaturen lager dan 0 °C.

4.2 Gebruik conform de voorschriften

De hogedrukreiniger STIHL RE 150 of RE 170 dient voor het reinigen van bijvoorbeeld auto's, aanhangwagens, terrassen, paden en gevels.

De hogedrukreiniger mag niet worden gebruikt bij regen.

▲ WAARSCHUWING

- Als de hogedrukreiniger niet volgens voorschrift wordt gebruikt kunnen personen ernstig of dodelijk letsel oplopen en kan er materiële schade ontstaan.
 - ▶ De hogedrukreiniger zo gebruiken als in deze handleiding staat beschreven.
- De hogedrukreiniger STIHL RE 150 of RE 170 is niet bedoeld voor de volgende toepassingen:
- Reinigen van asbestcement en gelijksoortige oppervlakken
 - Reinigen van oppervlakken die met loodhoudende verf zijn geveerd of gelakt
 - Reinigen van oppervlakken die in contact komen met levensmiddelen

- Reinigen van de hogedrukreiniger zelf

4.3 Verplichtingen voor de gebruiker

▲ WAARSCHUWING

- Gebruikers die niet zijn geïnstrueerd, kunnen de gevaren van de hogedrukreiniger niet herkennen of niet inschatten. De gebruiker of andere personen kunnen ernstig of zelfs dodelijk letsel oplopen.



- ▶ De gebruiksaanwijzing lezen, begrijpen en bewaren.

- ▶ Als de hogedrukreiniger aan een andere persoon wordt doorgegeven: handleiding meegeven.
- ▶ Zorg ervoor dat de gebruiker aan de volgende verplichtingen voldoet:
 - De gebruiker is uitgerust.

– Deze machine mag niet worden gebruikt door personen (inclusief kinderen) met een verminderd psychisch, sensorisch of mentaal vermogen of met gebrek aan ervaring en kennis.

- De gebruiker kan de gevaren van de hogedrukreiniger herkennen en inschatten.
- De gebruiker is meerderjarig of de gebruiker wordt conform nationale regelgeving onder toezicht voor een beroep opgeleid.
- De gebruiker is geïnstrueerd door een STIHL dealer of een hiertoe vakkundig persoon, voordat deze voor de eerste keer de hogedrukreiniger in gebruik neemt.

- De gebruiker is niet onder invloed van alcohol, medicijnen of drugs.

- ▶ Als er onduidelijkheid bestaat: contact opnemen met een STIHL dealer.

4.4 Kleding en uitrusting

▲ WAARSCHUWING

- Tijdens de werkzaamheden kunnen voorwerpen met een hoge snelheid naar boven worden geslingerd. De gebruiker kan letsel oplopen.



- ▶ Een nauwsluitende veiligheidsbril dragen. Geschikte veiligheidsbrillen zijn aan de hand van de norm EN 166 of de nationale voorschriften getest en met de betreffende codering te koop.

- ▶ Een strak bovendeel met lange mouwen en een lange broek dragen.
- Tijdens de werkzaamheden kunnen zich aerosolen (fijne waterdruppels) vormen. Ingeademde aerosolen kunnen schadelijk zijn voor de gezondheid en allergische reacties veroorzaken.
 - ▶ Een risicobeoordeling uitvoeren, afhankelijk van het te reinigen oppervlak en de omgeving hiervan.
 - ▶ Als uit de risicobeoordeling blijkt dat er zich aerosolen vormen: een dampmasker van de beschermingsklasse FFP2 of een vergelijkbare beschermingsklasse dragen.
- Als de gebruiker geen hiertoe geschikt schoeisel draagt, kan hij uitglijden. De gebruiker kan letsel oplopen.
 - ▶ Stevig, dicht schoeisel met stroeve zool dragen.

4.5 Werkgebied en -omgeving

▲ WAARSCHUWING

- Onbevoegde personen, kinderen en dieren kunnen de gevaren van de hogedrukreiniger en de opgeworpen voorwerpen niet herkennen en de gevaren hiervan niet inschatten. Onbevoegde personen, kinderen en dieren kunnen ernstig letsel oplopen en er kan materiële schade ontstaan.
 - ▶ Buitenstaanders, kinderen en huisdieren op afstand houden van het werkgebied.
 - ▶ Hogedrukreiniger niet zonder toezicht laten.

► Zorg ervoor dat kinderen niet met de hogedrukreiniger kunnen spelen.

- Als er in de regen of in een vochtige omgeving wordt gewerkt, kan dit leiden tot een elektrische stroomstoot. De gebruiker kan ernstig of zelfs dodelijk letsel oplopen en de hogedrukreiniger kan worden beschadigd.
 - Niet in de regen werken.
 - Hogedrukreiniger dusdanig op stellen dat hij niet door vallende waterspatters nat wordt.
 - Hogedrukreiniger buiten het vochtige werkgebied plaatsen.
- Elektrische componenten van de hogedrukreiniger kunnen vonken veroorzaken. Vonken kunnen in licht ontvlambare of een explosieve omgeving brand en explosies veroorzaken. Personen kunnen zwaar letsel oplopen of worden gedood en er kan materiële schade ontstaan.
 - Niet werken in een licht ontvlambare en niet in een explosieve omgeving.

4.6 Veilige staat

De hogedrukreiniger verkeert in de veilige staat als aan de volgende voorwaarden is voldaan:

- De hogedrukreiniger is onbeschadigd.
- De hogedrukslang, de koppelingen en de spuitinrichting zijn onbeschadigd.
- De hogedrukslang, de koppelingen en de spuitinrichting zijn correct aangebracht.
- De aansluitkabel, de verlengkabel en de netstekker zijn niet beschadigd.
- De hogedrukreiniger is schoon en droog.
- De spuitinrichting is schoon.
- De bedieningselementen werken en zijn niet gewijzigd.
- Origineel STIHL toebehoren voor deze hogedrukreiniger is aangebracht.
- Het toebehoren is correct gemonteerd.

▲ WAARSCHUWING

- In een niet-veilige toestand kunnen onderdelen niet meer naar behoren functioneren en kunnen veiligheidsvoorzieningen buiten werking worden gezet. Personen kunnen ernstig of dodelijk letsel oplopen.
 - Met een onbeschadigde hogedrukreiniger werken.
 - Alleen werken met een onbeschadigde hogedrukslang, onbeschadigde koppelingen en een onbeschadigde spuitinrichting.

- De hogedrukslang, koppelingen en spuitinrichting zo aanbrengen als in deze handleiding staat beschreven.
- Met een onbeschadigde aansluitkabel, verlengkabel en een onbeschadigde netstekker werken.
- Als de hogedrukreiniger vuil of nat is: de hogedrukreiniger reinigen en laten drogen.
- Als de spuitinrichting is vervuild: de spuitinrichting reinigen.
- Aan de hogedrukreiniger geen wijzigingen aanbrengen.
- Als de bedieningselementen niet functioneren: niet met de hogedrukreiniger werken.
- Origineel STIHL toebehoren voor deze hogedrukreiniger aanbrengen.
- Het toebehoren monteren zoals in deze gebruiksaanwijzing of in de gebruiksaanwijzing van het toebehoren beschreven staat.
- Geen voorwerpen in de openingen van de hogedrukreiniger steken.
- Versleten of beschadigde stickers vervangen.
- Als er onduidelijkheid bestaat: contact opnemen met een STIHL dealer.

4.7 Werken

▲ WAARSCHUWING

- De gebruiker kan in bepaalde omstandigheden niet meer geconcentreerd werken. De gebruiker kan struikelen, vallen en ernstig letsel oplopen.
 - Werk rustig en doordacht.
 - Als de lichtomstandigheden en het zicht slecht zijn: niet met de hogedrukreiniger werken.
 - De hogedrukreiniger alleen bedienen.
 - Op obstakels letten.
 - Werk rechtop staand op de grond en zorg voor goed evenwicht. Als in de hoogte moet worden gewerkt: een hoogwerker of een veilige steiger gebruiken.
 - Als er vermoeidheidsverschijnselen optreden: een pauze inlassen.
- Als de de hogedrukreiniger tijdens de werkzaamheden anders of ongewoon gaat werken, is deze mogelijk niet meer in een veilige toestand. Personen kunnen ernstig letsel oplopen en er kan materiële schade ontstaan.
 - de werkzaamheden beëindigen, de netstekker uit de contactdoos trekken en contact opnemen met een STIHL dealer.
 - De hogedrukreiniger staand gebruiken.

- ▶ De hogedrukreiniger niet afdekken om voor voldoende circulatie van koellucht te zorgen.
- Als de hendel van het spuitpistool wordt losgelaten, schakelt de hogedruk pomp automatisch uit en stroomt er geen water meer uit het mondstuk. De hogedrukreiniger staat in de stand-bystand en blijft verder ingeschakeld. Als de hendel van het spuitpistool wordt ingedrukt, schakelt de hogedruk pomp weer automatisch in en stroomt er water uit het mondstuk. Personen kunnen ernstig letsel oplopen en er kan materiële schade ontstaan.
 - ▶ Als er niet wordt gewerkt: de hendel van het spuitpistool vergrendelen.



- ▶ De hogedrukreiniger uitschakelen.

- ▶ Netstekker van de hogedrukreiniger uit de contactdoos trekken.
- Water kan bij temperaturen beneden de 0 °C vastvriezen op het te reinigen oppervlak en op de componenten van de hogedrukreiniger. De gebruiker kan uitglijden, vallen en ernstig letsel oplopen. Het gevolg kan materiële schade zijn.
 - ▶ De hogedrukreiniger niet gebruiken bij temperaturen beneden 0 °C.
- Als aan de hogedrukslang, de waterslang of de aansluitkabel wordt getrokken, kan de hogedrukreiniger bewegen en omvallen. Het gevolg kan materiële schade zijn.
 - ▶ Niet aan de hogedrukslang, waterslang of de aansluitkabel trekken.
- Als de hogedrukreiniger op een scheve, onefenen of onverharde ondergrond staat, kan deze bewegen en omvallen. Het gevolg kan materiële schade zijn.
 - ▶ De hogedrukreiniger op een horizontaal en verhard oppervlak opstellen.
- Als er op hoogte wordt gewerkt, bestaat het risico op vallen kan de hogedrukreiniger of de spuitinrichting. Personen kunnen ernstig letsel oplopen en er kan materiële schade ontstaan.
 - ▶ een hefbordes of een veilige steiger gebruiken.
 - ▶ De hogedrukreiniger niet op een hoogwerker of steiger plaatsen.
 - ▶ Als de reikwijdte van de hogedrukslang niet voldoende is: de hogedrukslang verlengen met een hogedrukslangverlengstuk.
 - ▶ De spuitinrichting borgen zodat deze niet kan vallen.
- De waterstraal kan asbestvezels losmaken uit het oppervlak. Asbestvezels kunnen zich na het drogen in de lucht verdelen en worden ingeademd. Ingeademde asbestvezels zijn schadelijk voor de gezondheid.
 - ▶ Asbesthoudende oppervlakken niet reinigen.
- De waterstraal kan olie op voertuigen of machines wegspreiden. Het olie bevattende water kan terechtkomen in de grond, in een waterloop of in de riolering. Het milieu wordt hierdoor in gevaar gebracht.
 - ▶ Voertuigen of machines alleen op plaatsen met een olieafscheider in de waterafvoer reinigen.
- De waterstraal kan in combinatie met loodhoudende verven loodhoudende aerosolen en loodhoudend water vormen. Loodhoudende aerosolen en loodhoudend water kunnen terechtkomen in de grond, in een waterloop of in de riolering. Ingeademde aerosolen kunnen schadelijk zijn voor de gezondheid en allergische reacties veroorzaken. Het milieu wordt hierdoor in gevaar gebracht.
 - ▶ Oppervlakken die zijn geverfd of gespoten met loodhoudende verf, niet reinigen.
- De waterstraal kan kwetsbare oppervlakken beschadigen. Het gevolg kan materiële schade zijn.
 - ▶ Kwetsbare oppervlakken niet reinigen met behulp van het rotormondstuk.
 - ▶ Kwetsbare oppervlakken van rubber, stof, hout en dergelijke materialen met een lagere werkdruk en vanaf een grotere spuitafstand reinigen.
- Als het rotormondstuk tijdens de werkzaamheden in vervuild water wordt gedompeld en wordt gebruikt, kan het rotormondstuk worden beschadigd.
 - ▶ Het rotormondstuk niet gebruiken met vervuild water.
 - ▶ Als een tank wordt gereinigd: de tank legen en het water tijdens de reinigingswerkzaamheden laten wegstromen.
- Aangezogen licht brandbare en explosieve vloeistoffen kunnen branden en explosies veroorzaken. Personen kunnen ernstig of dodelijk letsel oplopen en er kan materiële schade ontstaan.
 - ▶ Licht brandbare of explosieve vloeistoffen niet opzuigen of spuiten.
- Aangezogen, prikkelende, bijtende en giftige vloeistoffen kunnen de gezondheid in gevaar brengen en componenten van de hogedrukreiniger beschadigen. Personen kunnen ernstig of dodelijk letsel oplopen en er kan materiële schade ontstaan.
 - ▶ Prikkelende, bijtende of giftige vloeistoffen niet opzuigen of spuiten.

- De sterke waterstraal kan personen en dieren ernstig verwonden en er kan materiële schade ontstaan.



- ▶ Waterstraal niet richten op personen en dieren.

- ▶ De waterstraal niet op slecht zichtbare plekken richten.
- ▶ Kleding niet schoonspuiten terwijl deze wordt gedragen.
- ▶ Schoenen niet schoonspuiten terwijl deze worden gedragen.
- Als elektrische installaties, elektrische aansluitingen, contactdozen en stroom geleidende kabels in contact komen met water, kan dit leiden tot een elektrische schok. Personen kunnen ernstig of dodelijk letsel oplopen en er kan materiële schade ontstaan.



- ▶ Waterstraal niet richten op elektrische installaties, elektrische aansluitingen, contactdozen en stroomgeleidende kabels.

- ▶ De waterstraal niet richten op de aansluitkabel of de verlengkabel.
- Als elektrische apparaten of de hogedrukreiniger in contact komen met water, kan dit leiden tot een elektrische schok. De gebruiker kan ernstig letsel oplopen of worden gedood en er kan materiële schade ontstaan.



- ▶ Waterstraal niet richten op elektrische apparaten en de hogedrukreiniger.

- ▶ Elektrische apparaten en de hogedrukreiniger weghouden van de te reinigen oppervlakken.
- Een verkeerd neergelegde hogedrukslang kan worden beschadigd. Door de beschadiging kan het water met hoge druk ongecontroleerd naar buiten ontsnappen. Personen kunnen ernstig letsel oplopen en er kan materiële schade ontstaan.
- ▶ De waterstraal niet richten op de hogedrukslang.
- ▶ De hogedrukslang zo neerleggen dat deze niet op trek wordt belast of in elkaar is gewikkeld.
- ▶ De hogedrukslang zo neerleggen dat deze niet beschadigd raakt, wordt geknikt of platgedrukt of scheurt.
- ▶ De hogedrukslang beschermen tegen hitte, olie en chemicaliën.

- Een verkeerd neergelegde waterslang kan worden beschadigd en personen kunnen hierover struikelen. Personen kunnen letsel oplopen en de waterslang kan worden beschadigd.
- ▶ De waterstraal niet richten op de waterslang.
- ▶ De waterslang zo neerleggen en kenmerken, dat er geen personen over kunnen struikelen.
- ▶ De waterslang zo neerleggen dat deze niet op trek wordt belast of in elkaar is gewikkeld.
- ▶ De waterslang zo neerleggen dat deze niet beschadigd raakt, wordt geknikt of platgedrukt of scheurt.
- ▶ De waterslang beschermen tegen hitte, olie en chemicaliën.
- De sterke waterstraal veroorzaakt een reactiekracht. Door de optredende reactiekrachten kan de gebruiker de controle over de spuitrichting verliezen. De gebruiker kan ernstig letsel oplopen en er kan materiële schade ontstaan.
- ▶ Het spuitpistool met beide handen vasthouden.
- ▶ Zo werken als in deze handleiding staat beschreven.

4.8 Reinigingsmiddel

▲ WAARSCHUWING

- Als reinigingsmiddel in contact komt met de huid of de ogen, kunnen de huid of de ogen geïrriteerd raken.
- ▶ Op de gebruiksaanwijzing van het reinigingsmiddel letten.
- ▶ Contact met reinigingsmiddelen vermijden.
- ▶ Als contact met de huid heeft plaatsgevonden: de betreffende plekken op de huid met veel water en zeep wassen.
- ▶ Als contact met de ogen heeft plaatsgevonden: ogen ten minste 15 minuten spoelen met veel water en een arts raadplegen.
- Verkeerde of ongeschikte reinigingsmiddelen kunnen de hogedrukreiniger of het oppervlak van het te reinigen object aantasten en schadelijk zijn voor het milieu.
- ▶ STIHL adviseert om originele STIHL reinigingsmiddelen te gebruiken.
- ▶ Op de gebruiksaanwijzing van het reinigingsmiddel letten.
- ▶ Als er onduidelijkheid bestaat: contact opnemen met een STIHL dealer.

4.9 Water aansluiten

▲ WAARSCHUWING

- Als de hendel van het spuitpistool wordt losgelaten, ontstaat er in de waterslang een terugstoot. Door een terugstoot kan vervuild water terug worden gedrukt in het drinkwaterleidingnet. Het drinkwater kan worden verontreinigd.
 - ▶ De hogedrukreiniger niet direct op het drinkwaterleidingnet aansluiten.
- ▶ De voorschriften van het waterleidingbedrijf in acht nemen. Indien vereist, bij aansluiting op het drinkwaternet een systeemscheiding volgens de voorschriften gebruiken (bijv. terugslagklep).
- Vervuild of zandhoudend water kan componenten van de hogedrukreiniger beschadigen.
 - ▶ Schoon water gebruiken.
 - ▶ Als er vervuild of zandhoudend water wordt gebruikt: de hogedrukreiniger in combinatie met een waterfilter gebruiken.
- Als de hogedrukreiniger te weinig water krijgt toegevoerd, kunnen componenten van de hogedrukreiniger worden beschadigd.
 - ▶ De waterkraan helemaal opendraaien.
 - ▶ Controleren dat de hogedrukreiniger van voldoende water wordt voorzien,  19.



beveiligde contactdoos met randaarde stekken.

- ▶ De aansluiting op het elektriciteitsnet moet worden gedaan door een gekwalificeerde elektricien en voldoen aan de eisen van IEC 60364-1. Aanbevolen wordt om de machine op het elektriciteitsnet aan te sluiten via een aardlekschakelaar die de stroomtoevoer onderbreekt als de aardlekstroom gedurende 30 ms hoger is dan 30 mA, of een aardlekschakelaar die over een aardtester beschikt.
- Een beschadigde of niet geschikte verlengkabel kan leiden tot een elektrische schok. Personen kunnen ernstig of dodelijk letsel oplopen.
 - ▶ Een verlengkabel met de juiste kabeldoorsnede gebruiken,  19.3.
 - ▶ Een spatwaterdichte en voor buitengebruik goedgekeurde verlengkabel gebruiken.
 - ▶ Een verlengkabel gebruiken die dezelfde eigenschappen bezit als de aansluitkabel van de hogedrukreiniger,  19.3.
 - ▶ Aanbevolen wordt om hiervoor een kabelhaspel te gebruiken die de contactdoos minstens 60 mm boven de grond houdt.

4.10 Elektriciteit aansluiten

Contact met stroomvoerende componenten kan ontstaan door de volgende oorzaken:

- De aansluitkabel of de verlengkabel is beschadigd.
- De netstekker van de aansluitkabel of de verlengkabel is beschadigd.
- De contactdoos is niet correct geïnstalleerd.

▲ GEVAAR

- Contact met stroomvoerende componenten kan leiden tot een stroomschok. De gebruiker kan ernstig of dodelijk letsel oplopen.
 - ▶ Controleer dat de aansluitkabel, de verlengkabel en de netstekker hiervan niet zijn beschadigd.
- ▶ Als de aansluitkabel of de verlengkabel beschadigd is:
 - ▶ beschadigde plaats niet aanraken.
 - ▶ De netstekker uit de contactdoos trekken.
- ▶ Aansluitkabel, verlengkabel en de netstekkers ervan met droge handen beetpakken.
- ▶ Netstekker van de aansluitkabel of de verlengkabel in een correct geïnstalleerde en



▲ WAARSCHUWING

- Tijdens de werkzaamheden kan een verkeerde netspanning of een verkeerde netfrequentie leiden tot een overspanning in de hogedrukreiniger. De hogedrukreiniger kan worden beschadigd.
 - ▶ Controleren of de netspanning en de netfrequentie van het elektriciteitsnet corresponderen met de gegevens op het typeplaatje van de hogedrukreiniger.
- Als er meerdere elektrische apparaten op één contactdoos zijn aangesloten, kunnen de elektrische componenten tijdens de werkzaamheden worden overbelast. De elektrische componenten kunnen warm worden en in brand vliegen. Personen kunnen ernstig of dodelijk letsel oplopen en er kan materiële schade ontstaan.
 - ▶ Hogedrukreiniger afzonderlijk op een contactdoos aansluiten.
 - ▶ Hogedrukreiniger niet op een tafelcontactdoos of verdeeldoos aansluiten.
- Een verkeerd neergelegde aansluitkabel en verlengkabel kunnen beschadigd raken en personen kunnen hierover struikelen. Personen kunnen letsel oplopen en de aansluitkabel of verlengkabel kan worden beschadigd.

- ▶ De aansluitkabel en verlengkabel zo neerleggen, dat deze door de waterstraal niet kunnen worden geraakt.
- ▶ De aansluitkabel en verlengkabel zo neerleggen en kenmerken, dat personen niet kunnen struikelen.
- ▶ De aansluitkabel en verlengkabel zo neerleggen, dat ze niet onder spanning staan of verward zijn.
- ▶ De aansluitkabel en verlengkabel zo neerleggen, dat ze niet beschadigd, geknikt of geplet kunnen worden of schuren.
- ▶ Aansluitkabel en verlengkabel beschermen tegen hitte, olie en chemicaliën.
- ▶ De aansluitkabel en verlengkabel neerleggen op een droge ondergrond.
- Tijdens de werkzaamheden wordt de verlengkabel warm. Wanneer de warmte niet kan worden afgevoerd, kan de warmte brand veroorzaken.
 - ▶ Als er een kabelhaspel wordt gebruikt: de kabelhaspel volledig afwikkelen.

4.11 Vervoeren

▲ WAARSCHUWING

- Tijdens het vervoer kan de hogedrukreiniger omvallen of verschuiven. Personen kunnen letsel oplopen en er kan materiële schade ontstaan.
 - ▶ Hengel van het spuitpistool vergrendelen.



▶ Hogedrukreiniger uitschakelen.

- ▶ Netstekker van de hogedrukreiniger uit de contactdoos trekken.
- ▶ Reinigingsmiddelreservoir legen en aanbrengen in de hogedrukreiniger.
- ▶ Hogedrukreiniger met spanbanden, riemen of een net dusdanig beveiligen, dat deze niet kan omvallen en niet kan verschuiven.
- Water kan bij temperaturen beneden 0 °C in componenten van de hogedrukreiniger bevriezen. De hogedrukreiniger kan beschadigd worden.
 - ▶ De hogedrukslang en de spuitinrichting aftappen.



▶ Als de hogedrukreiniger niet vorstvrij kan worden vervoerd: de hogedrukreiniger beschermen met een antivriesmiddel op glycolbasis.

4.12 Opslaan

▲ WAARSCHUWING

- Kinderen kunnen de gevaren van de hogedrukreiniger niet herkennen en ook niet inschatten. Kinderen kunnen ernstig letsel oplopen.
 - ▶ Hengel van het spuitpistool vergrendelen.



▶ Hogedrukreiniger uitschakelen.

- ▶ Netstekker van de hogedrukreiniger uit de contactdoos trekken.
- ▶ Hogedrukreiniger buiten het bereik van kinderen opslaan.
- De elektrische contacten op de hogedrukreiniger en metalen onderdelen kunnen door vocht corroderen. De hogedrukreiniger kan beschadigd worden.
 - ▶ De hogedrukreiniger schoon en droog opslaan.
- Water kan bij temperaturen beneden 0 °C in componenten van de hogedrukreiniger bevriezen. De hogedrukreiniger kan beschadigd worden.
 - ▶ De hogedrukslang en de spuitinrichting aftappen.



▶ Als de hogedrukreiniger niet vorstvrij kan worden opgeslagen: de hogedrukreiniger beschermen met een antivriesmiddel op glycolbasis.

4.13 Reiniging, onderhoud en reparatie

▲ WAARSCHUWING

- Als tijdens het schoonmaken, onderhoud of reparatie de netstekker in een contactdoos is gestoken, kan de hogedrukreiniger onbedoeld worden ingeschakeld. Personen kunnen ernstig letsel oplopen en er kan materiële schade ontstaan.
 - ▶ Hengel van het spuitpistool vergrendelen.



▶ De hogedrukreiniger uitschakelen.

- ▶ Netstekker van de hogedrukreiniger uit de contactdoos trekken.
- Aggressieve reinigingsmiddelen, het reinigen met een waterstraal of puntige voorwerpen kunnen de hogedrukreiniger beschadigen. Als de hogedrukreiniger niet op de juiste wijze wordt gereinigd, kunnen componenten niet meer correct functioneren en kunnen de veiligheidsinrichtingen onwerkzaam worden

gemaakt. Personen kunnen ernstig letsel oplopen.

- ▶ De hogedrukreiniger zo reinigen als in deze handleiding staat beschreven.
- Als de hogedrukreiniger niet correct wordt onderhouden of gerepareerd, kunnen componenten niet meer correct functioneren en kunnen de veiligheidsinrichtingen onwerkzaam worden gemaakt. Personen kunnen ernstig of dodelijk letsel oplopen.
 - ▶ De hogedrukreiniger nooit zelf onderhouden of repareren.
 - ▶ Als de aansluitkabel defect of beschadigd is: aansluitkabel door een STIHL dealer laten vervangen.
 - ▶ Als aan de hogedrukreiniger onderhouds- of reparatiewerkzaamheden moeten worden uitgevoerd: contact opnemen met een STIHL dealer.

5 Veiligheidsinstructies – toebehoren

5.1 Spuitlansverlengstuk, terrasreiniger, buisreinigungsset, gebogen spuitlans en haakse sproeier

Spuitlansverlengstuk

▲ WAARSCHUWING

- Het spuitlansverlengstuk versterkt de reactiekracht. Door de optredende reactiekrachten kan de gebruiker de controle over de spuitinrichting verliezen. De gebruiker kan ernstig letsel oplopen en er kan materiële schade ontstaan.
 - ▶ Slechts één spuitlansverlengstuk monteren.
 - ▶ Het spuitpistool met beide handen vasthouden.
 - ▶ Zo werken als in deze handleiding staat beschreven.

Terrasreiniger

▲ WAARSCHUWING

- Door de waterstraal kan de gebruiker letsel oplopen.
 - ▶ Niet onder de terrasreiniger reiken.



- ▶ De terrasreiniger zo vasthouden en geleiden als in de handleiding van de terrasreiniger staat beschreven.

Buisreinigungsset

▲ WAARSCHUWING

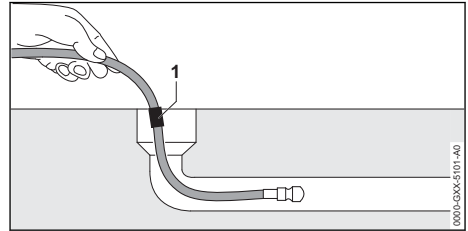

- De buisreinigungsset versterkt de reactiekracht. Als de hendel van het spuitpistool wordt ingedrukt en de buisreinigungsset zich buiten de buis bevindt, kan de buisreinigungsset ongecontroleerd in het rond zwiepen. De gebruiker kan de controle over de buisreinigungsset verliezen. De gebruiker kan ernstig letsel oplopen en er kan materiële schade ontstaan.
 - ▶ Hogedrukreiniger pas inschakelen en de hendel van het spuitpistool pas indrukken als de buisreinigungsset tot aan de markering (1) in de buis is geschoven.
 - ▶ Als de markering op de buisreinigungsset bij het naar buiten trekken zichtbaar is:
 - Hendel van het spuitpistool loslaten
 - Hogedrukreiniger uitschakelen
 - De waterkraan dichtdraaien
 - Spuitpistool bedienen: de waterdruk wordt afgebouwd
 - Hendel van het spuitpistool vergrendelen
- In een grote buis kan de buisreinigungsset van richting veranderen en weer uit de opening van de buis komen. De gebruiker kan de controle over de buisreinigungsset verliezen. De gebruiker kan ernstig letsel oplopen en er kan materiële schade ontstaan.
 - ▶ Buis observeren.
 - ▶ Als de sproeier van de buisreinigungsset uit de buis naar buiten komt:
 - Hendel van het spuitpistool loslaten
 - Hendel van het spuitpistool vergrendelen
 - Hogedrukreiniger uitschakelen

Gebogen spuitlans en haakse sproeier

▲ WAARSCHUWING











- Een gebogen spuitlans en de haakse sproeier versterken de zijwaartse reactiekrachten. Door de optredende reactiekrachten kan de gebruiker de controle over de spuitinrichting verliezen.

- zen. De gebruiker kan ernstig letsel oplopen en er kan materiële schade ontstaan.
- ▶ Slechts één spuitlansverlengstuk monteren.
 - ▶ Het spuitpistool met beide handen vasthouden.
 - ▶ Zo werken als in deze handleiding staat beschreven.

6 Hogedrukreiniger gebruiksklaar maken

6.1 Hogedrukreiniger gebruiksklaar maken

Telkens voor het begin van de werkzaamheden moeten de volgende handelingen worden uitgevoerd:

- ▶ Controleren dat de hogedrukreiniger, de hogedrukslang, de slangkoppeling en de aansluitkabel zich in de veilige staat bevinden,  4.6.
- ▶ Hogedrukreiniger schoonmaken,  15.
- ▶ Als er een waterfilter wordt gebruikt en het waterfilter is vervuild: waterfilter reinigen,  15.4.
- ▶ Hogedrukreiniger zo op een stabiele en vlakke ondergrond neerzetten dat deze niet kan wegglijden of kantelen.
- ▶ Hogedrukslang aansluiten,  7.3.
- ▶ Spuitpistool aansluiten,  7.4.
- ▶ Spuitlans aansluiten,  7.5.
- ▶ Sproeier monteren,  7.6.
- ▶ Als er een reinigingsmiddel wordt gebruikt: met reinigingsmiddel werken,  11.5.
- ▶ Als er toebehoren wordt gebruikt: toebehoren monteren,  5.1.
- ▶ Hogedrukreiniger aansluiten op een waterbron,  8.
- ▶ Hogedrukreiniger elektrisch aansluiten,  9.1.
- ▶ Als de stappen niet kunnen worden uitgevoerd: de hogedrukreiniger niet gebruiken en contact opnemen met een STIHL dealer.

7 Hogedrukreiniger samenstellen

7.1 Hogedrukreiniger samenstellen

Sproeiers en reinigingsnaald aanbrengen

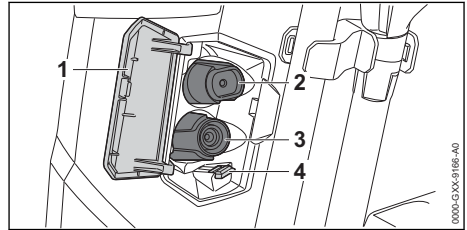

- ▶ Klep (1) openen.
- ▶ Vlakstraalsproeier (2) en rotorsproeier (3) aanbrengen.
- ▶ Reinigingsnaald (4) aanbrengen.

7.2 Greep uittrekken en inschuiven

7.2.1 Handgreep uittrekken

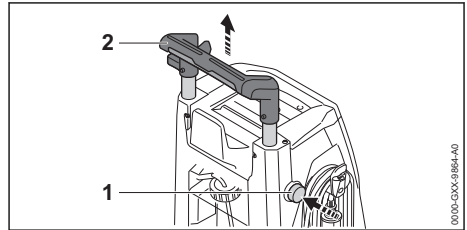

- ▶ Blokkeerknop (1) indrukken en de handgreep (2) uittrekken.
- ▶ Blokkeerknop (1) loslaten en de handgreep (2) zolang uittrekken tot deze hoorbaar vastklikt.

7.2.2 Handgreep inschuiven

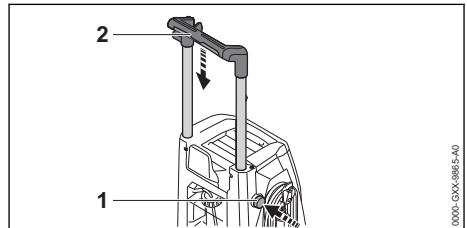

- ▶ Blokkeerknop (1) indrukken en de handgreep (2) inschuiven.
- ▶ Blokkeerknop (1) loslaten en de handgreep (2) zolang inschuiven tot deze hoorbaar vastklikt.

7.3 Hogedrukslang aanbrengen en verwijderen

7.3.1 Hogedrukslang aansluiten

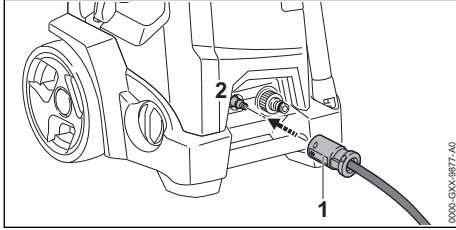

- ▶ Koppeling (1) op de nippel (2) schuiven. De koppeling (1) klikt hoorbaar vast.
- ▶ Als de koppeling (1) slechts moeizaam op de nippel kan worden geschoven: Afdichting op de nippel (2) invetten met een armaturenvet.

7.3.2 Hogedrukslang losmaken

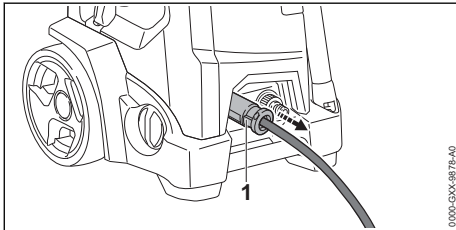

- ▶ Koppeling (1) lostrekken.

7.4 Smitpistool aanbrengen en verwijderen

7.4.1 Smitpistool aanbrengen

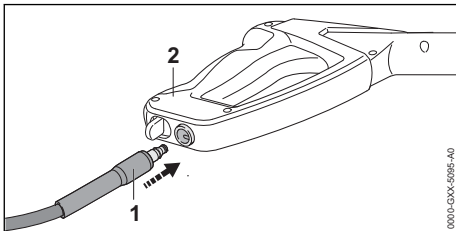

- ▶ Nippel (1) in het spuitpistool (2) schuiven. De nippel (1) klikt hoorbaar vast.
- ▶ Als de nippel moeilijk in het spuitpistool (2) kan worden geschoven: O-ring op de nippel (1) invetten met een armaturenvet.

7.4.2 Smitpistool verwijderen

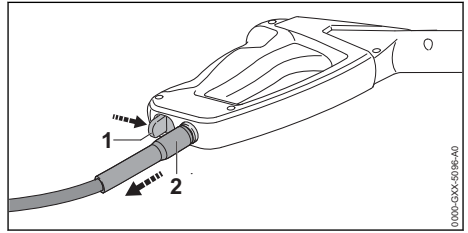

- ▶ Blokkeerhendel (1) indrukken en ingedrukt houden.
- ▶ Nippel (2) lostrekken.

7.5 Smitlans aanbrengen en verwijderen

7.5.1 Smitlans aanbrengen

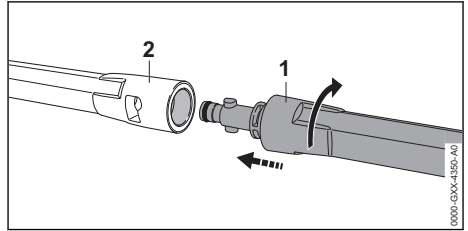

- ▶ Smitlans (1) in het spuitpistool (2) schuiven.
- ▶ Smitlans (1) zo ver verdraaien, tot deze vastklikt.
- ▶ Als de spuitlans (1) moeilijk in het spuitpistool (2) kan worden geschoven: de O-ring op de spuitlans (1) invetten met een armaturenvet.

7.5.2 Smitlans verwijderen

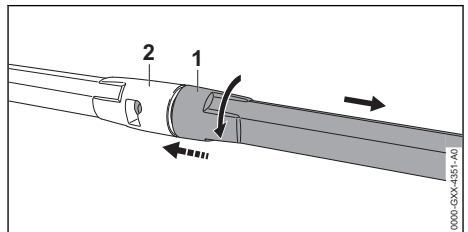

- ▶ Smitlans (1) en spuitpistool (2) indrukken en tot aan de aanslag verdraaien.
- ▶ Smitlans (1) en spuitpistool (2) uit elkaar trekken.

7.6 Sproeier aanbrengen en verwijderen

7.6.1 Sproeier monteren

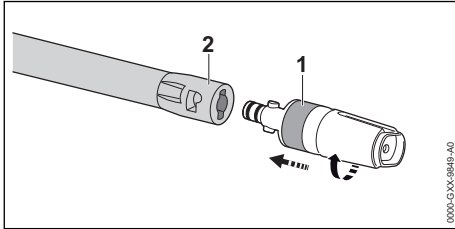

- ▶ Sproeier (1) in de spuitlans (2) schuiven.
- ▶ Sproeier (1) zo lang verdraaien tot deze vastklikt.
- ▶ Als de sproeier (1) slechts moeizaam in de spuitlans (2) kan worden geschoven: afdichting op de sproeier (1) invetten met een armatuurvet.

7.6.2 Sproeier uitbouwen

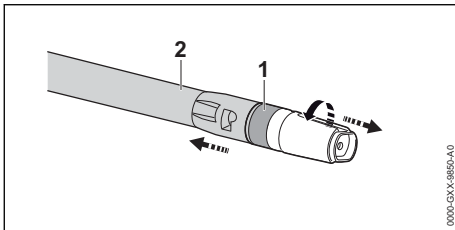

- ▶ Sproeier (1) en spuitlans (2) samendrukken en tot aan de aanslag draaien.
- ▶ Sproeier (1) en spuitlans (2) uit elkaar trekken.

8 Op een waterbron aansluiten

8.1 Hogedrukreiniger aansluiten op het waterleidingnet

Waterfilter aansluiten

Als de hogedrukreiniger met zandhoudend water of met water uit regenputten/reservoirs wordt gebruikt, moet er een waterfilter op de hogedrukreiniger zijn aangesloten. Het waterfilter filtert zand en vuil uit het water en beschermt zodoende de onderdelen van de hogedrukreiniger tegen beschadiging.

Het waterfilter kan, afhankelijk van de exportuitvoering, zijn meegeleverd bij de hogedrukreiniger.

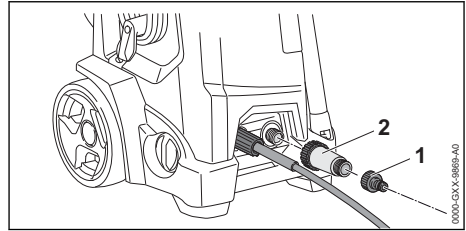

- ▶ Nippel (1) losdraaien.
- ▶ Waterfilter (2) op de wateraansluiting draaien en handmatig vastdraaien.
- ▶ Nippel (1) op het waterfilter (2) draaien en handmatig vastdraaien.

Waterslang aansluiten

De waterslang moet aan de volgende eisen voldoen:

- De waterslang heeft een diameter van 1/2".
- De waterslang is tussen de 10 m en 25 m lang.
- ▶ De waterslang aansluiten op een waterkraan.
- ▶ De waterkraan volledig opendraaien en de waterslang spoelen met water. Zand en vuil worden uit de waterslang gespoeld. De waterslang wordt ontluicht.
- ▶ De waterkraan dichtdraaien.

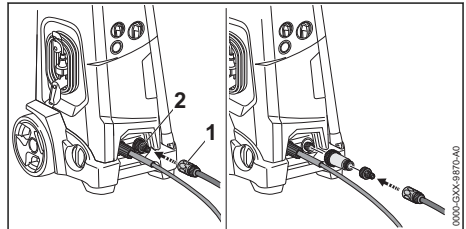

- ▶ Koppeling (1) op de nippel (2) schuiven. De koppeling (1) klikt hoorbaar vast.
- ▶ De waterkraan volledig opendraaien.
- ▶ Als de spuitlans is aangesloten op het spuitpistool: spuitlans loskoppelen.
- ▶ De hendel van het spuitpistool zolang indrukken tot er een gelijkmatige waterstraal uit het spuitpistool stroomt.
- ▶ Hendel van het spuitpistool loslaten.
- ▶ Hendel van het spuitpistool vergrendelen.
- ▶ Spuitlans aansluiten.
- ▶ Sproeier monteren.

Waterslang lostrekken

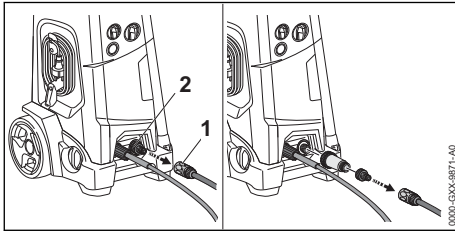

- ▶ De waterkraan dichtdraaien.
- ▶ Voor het ontgrendelen van de koppeling: ring (1) lostrekken of verdraaien en vasthouden.
- ▶ Koppeling van de nippel (2) trekken.

8.2 Hogedrukreiniger aansluiten op een andere waterbron

De hogedrukreiniger kan water uit regentonnen, regenputten/reservoirs en uit stromend of stilstaand open water aanzuigen.

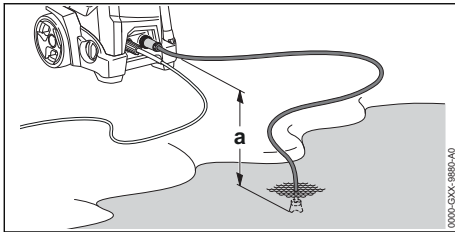

Om ervoor te zorgen dat water kan worden aanzogen mag het hoogteverschil tussen de hogedrukreiniger en de waterbron de maximale aanzuighoogte (a) niet overschrijden, **19**.

De passende STIHL aanzuigset moet worden gebruikt. Bij de aanzuigset hoort een waterslang met speciale koppeling.

De passende STIHL aanzuigset kan, afhankelijk van de exportuitvoering, zijn meegeleverd bij de hogedrukreiniger.

Waterfilter aansluiten

Als de hogedrukreiniger met zandhoudend water uit regentonnen, regenputten/reservoirs, uit stromend of stilstaand open water wordt gebruikt, moet er een waterfilter op de hogedrukreiniger zijn aangesloten.

Het waterfilter kan, afhankelijk van de exportuitvoering, zijn meegeleverd bij de hogedrukreiniger.

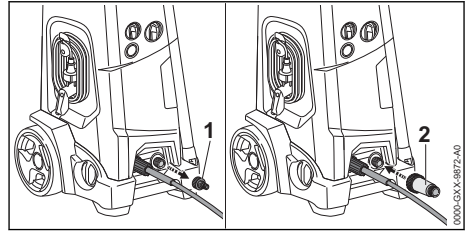

- ▶ Nippel (1) losdraaien.
- ▶ Waterfilter (2) op de wateraansluiting draaien en handmatig vastdraaien.

Waterslang aansluiten

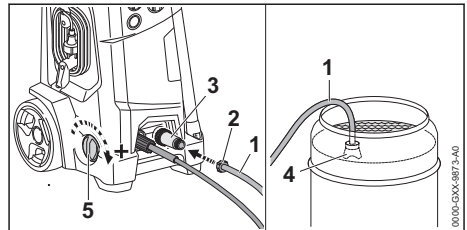

- ▶ Waterslang (1) zo met water vullen dat er geen lucht meer in de waterslang aanwezig is.
- ▶ Koppeling (2) op de aansluitnippel van het waterfilter (3) draaien en handmatig vastdraaien.
- ▶ Zuigklok (4) zo in de waterbron hangen dat de zuigklok (4) niet de bodem raakt.
- ▶ Draaiknop (5) tot aan de aanslag richting + draaien.
- ▶ Als het spuitpistool op de hogedrukslang is aangesloten: spuitpistool loskoppelen.
- ▶ Hogedrukslang naar beneden gericht houden.
- ▶ Hogedrukreiniger zolang inschakelen tot er een gelijkmatige waterstraal uit de hogedrukslang stroomt.

LET OP

- Als de hogedrukreiniger geen water aanzuigt kan de pomp drooglopen en de hogedrukreiniger beschadigd raken.
 - ▶ Als er na twee minuten geen water uit de hogedrukslang stroomt: hogedrukreiniger uitschakelen en de watertoevoer controleren.
- ▶ Hogedrukreiniger uitschakelen.
- ▶ Spuitpistool op de hogedrukslang aansluiten.
- ▶ Hengel van het spuitpistool indrukken en ingedrukt houden.
- ▶ Hogedrukreiniger inschakelen.

9 Hogedrukreiniger elektrisch aansluiten

9.1 Hogedrukreiniger elektrisch aansluiten

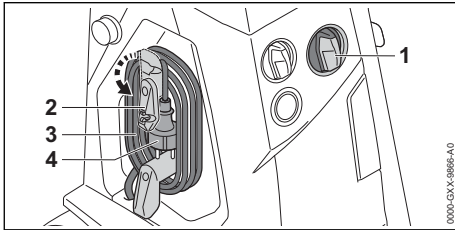

- ▶ Draaischakelaar (1) in stand **0** plaatsen.
- ▶ Houder (2) naar beneden kantelen.
- ▶ Aansluitkabel (3) wegnemen.
- ▶ Stekker (4) van de aansluitkabel aansluiten op een correct geïnstalleerde contactdoos.

10 Hogedrukreiniger in- en uitschakelen

10.1 Hogedrukreiniger inschakelen

Als de hogedrukreiniger wordt ingeschakeld, kunnen er bij een instabiel spanningsnet spanningsschommelingen optreden. De spanningsschommelingen kunnen andere aangesloten verbruikers beïnvloeden. Op de netimpedantie letten,  19.

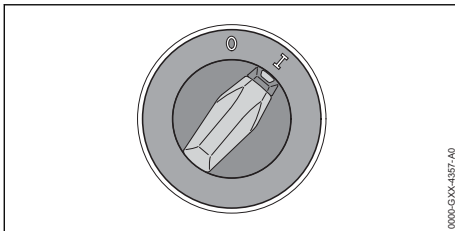

- ▶ Draaischakelaar in stand **I** plaatsen.

10.2 Hogedrukreiniger uitschakelen

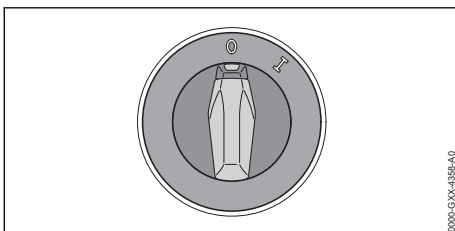

- ▶ Draaischakelaar in de positie **0** zetten.

11 Met de hogedrukreiniger werken

11.1 Spuitpistool vasthouden en hanteren



- ▶ Het spuitpistool met een hand op de bedieningshandgreep zo vasthouden dat de duim om de handgreep valt.
- ▶ De spuitlans met de andere hand zo vasthouden dat de duim om de spuitlans valt.
- ▶ Spreier op de grond richten.

11.2 Werkdruk en wateropbrengst instellen

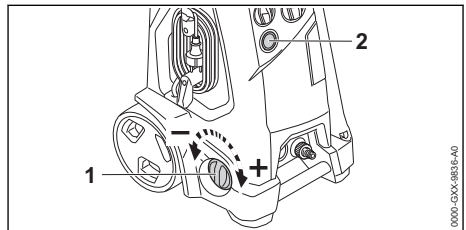

Werkdruk en wateropbrengst verhogen

- ▶ Draaiknop (1) richting **+** verdraaien.

Werkdruk en wateropbrengst verlagen

- ▶ Draaiknop (1) richting **-** verdraaien.

De manometer (2) geeft de druk in de hogedrukpomp aan.

11.3 Hendel van het spuitpistool indrukken en vergrendelen

Hendel van het spuitpistool indrukken

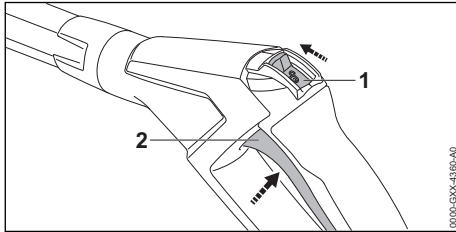

- ▶ Arrêteerhendel (1) in stand schuiven.
- ▶ Hendel (2) indrukken en ingedrukt houden. De hogedrukpomp schakelt automatisch in en er stroomt water uit de sproeier.

Hendel van het spuitpistool vergrendelen

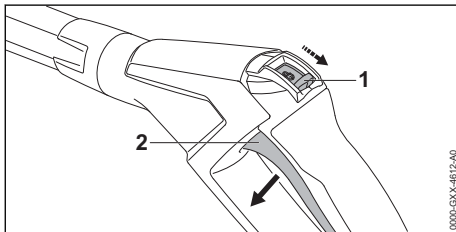

- ▶ Hendel (2) loslaten. De hogedrukpomp schakelt automatisch uit en er stroomt geen water meer uit de sproeier. De hogedrukreiniger blijft verder ingeschakeld.
- ▶ Arrêteerhendel (1) in stand schuiven.

11.4 Reinigen

Afhankelijk van de toepassing kan met de volgende sproeiers worden gewerkt:

- Vlakstraalsproeier: de vlakstraalsproeier is geschikt voor het reinigen van grote oppervlakken.
- Rotorsproeier: de rotorsproeier is geschikt voor het verwijderen van hardnekkig vuil.

Als hardnekkig vuil moet worden verwijderd kan vanaf een kleine afstand worden gewerkt.

Als de volgende oppervlakken moeten worden gereinigd kan vanaf een grotere afstand worden gewerkt:

- gelakte oppervlakken
- houten oppervlakken
- rubberen oppervlakken

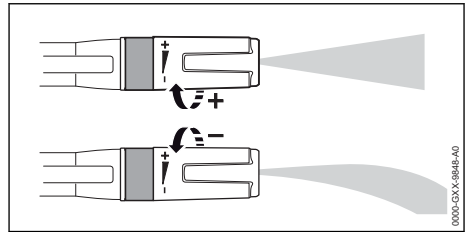

De vlakstraalsproeier kan worden ingesteld.

Als de vlakstraalsproeier richting + wordt verdraaid, neemt de werkdruk toe.

Als de vlakstraalsproeier richting – wordt verdraaid, neemt de werkdruk af.

- ▶ De waterstraal voor het reinigen op een onopvallende plaats op het oppervlak richten en controleren dat het oppervlak niet wordt beschadigd.
- ▶ Afstand van de sproeier tot het te reinigen oppervlak zo kiezen dat het te reinigen oppervlak niet wordt beschadigd.
- ▶ Vlakstraalsproeier zo instellen dat het te reinigen oppervlak niet wordt beschadigd.

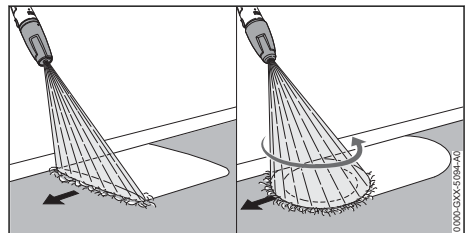

- ▶ Spuitinrichting gelijkmatig langs het te reinigen oppervlak bewegen.
- ▶ Langzaam en gecontroleerd in voorwaartse richting lopen.

11.5 Werken met reinigingsmiddel

11.5.1 Reinigingsmiddel aanzuigen

Reinigingsmiddelen kunnen de reinigende werking van het water versterken.

STIHL adviseert STIHL reinigingsmiddelen te gebruiken.

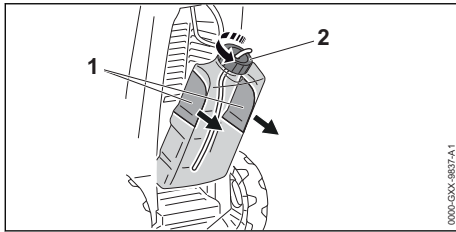

- ▶ Reinigingsmiddelreservoir bij de handgreep-kommen (1) vastpakken en wegnemen.
- ▶ Deksel (2) losschroeven.
- ▶ Het reinigingsmiddel zo doseren en gebruiken als in de handleiding van het reinigingsmiddel staat beschreven.
- ▶ Deksel op het reinigingsmiddelreservoir draaien en handmatig vastdraaien.
- ▶ Reinigingsmiddelreservoir bij de handgreep-kommen vastpakken en aanbrengen in de hogedrukreiniger.

11.5.2 Reinigingsmiddel aanzuigen uit los reinigingsmiddelreservoir

Het deksel van het reinigingsmiddelreservoir is voorzien van standaard Schroefdraad en past op alle gangbare reinigingsmiddelreservoirs. Er kan een los reinigingsmiddelreservoir worden gebruikt.

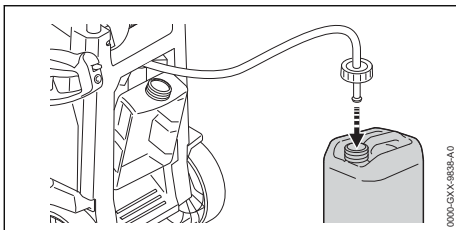

- ▶ Reinigingsmiddelreservoir wegnemen.
- ▶ Het deksel van het reinigingsmiddelreservoir losschroeven.
- ▶ Het deksel met de aanzuigslang op het/de losse reinigingsmiddelreservoir draaien.

11.5.3 Werken met reinigingsmiddel

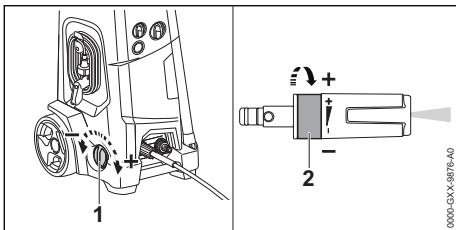

- ▶ Draaiknop (1) tot aan de aanslag richting + draaien.
- ▶ Vlakstraalsproeier (2) tot aan de aanslag richting - draaien.

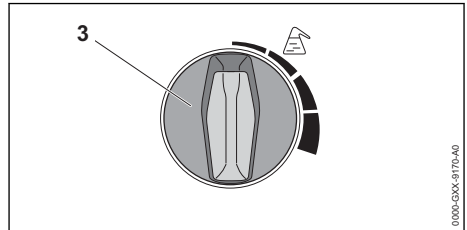

- ▶ Gewenste dosering instellen
 - ▶ Doseerknop (3) naar rechts draaien (tot zo'n 5%).
De reinigingsmiddeltoevoer wordt verhoogd.
 - ▶ Doseerknop (3) naar links draaien (tot zo'n 0%).
De reinigingsmiddeltoevoer wordt gereduceerd.
 - ▶ Als de reinigingsmiddelconcentratie nauwkeurig moet worden ingesteld: reinigingsmiddelconcentratie meten en berekenen.
- ▶ Sterk vervuilde oppervlakken voor het reinigen inspuiten met water.
- ▶ Hendel van het spuitpistool indrukken en reinigingsmiddel op het te reinigen oppervlak spuiten.
- ▶ Het reinigingsmiddel van beneden naar boven toe aanbrengen en niet laten opdrogen.
- ▶ Doseerknop tot aan de aanslag naar links draaien.
Reinigingsmiddel wordt niet meer aangezogen.
- ▶ Oppervlak reinigen.

11.5.4 Reinigingsmiddelconcentratie meten en berekenen

Bij enkele reinigingsmiddelen moet de concentratie nauwkeurig worden ingesteld. In dit geval moet het waterdebiet en reinigingsmiddelverbruik worden gemeten.

Voorverdunding van het reinigingsmiddel in % berekenen

Als de voorverdunding niet als %-waarde op de verpakking van het gebruikte reinigingsmiddel staat aangegeven, kan deze als volgt worden bepaald:

Mengverhouding

- 1:1 = 50%
- 1:2 = 33,3%
- 1:3 = 25%

– 1:5 = 16,6%

– 1:10 = 9%

Voorbeeld: Berekening verhoudingswaarde 1:2.

– A = 1

– B = 2

$$\frac{A}{(A + B)} \times 100 = V$$

$$\frac{1}{(1 + 2)} \times 100 = 33,3\%$$

0100-GXX-9861-1A0

Reinigingsmiddelconcentratie meten en berekenen

- ▶ Draaiknop voor het instellen van de werkdruk en de wateropbrengst tot aan de aanslag richting + draaien.
- ▶ Doseerknop voor het reinigingsmiddel tot aan de aanslag rechtsonder draaien.
- ▶ Reinigingsmiddelreservoir tot aan de 0,5 litermarkering met reinigingsmiddel vullen.
- ▶ Vlakstraalsproeier tot aan de aanslag richting - draaien.
- ▶ Hogedrukreiniger inschakelen.
- ▶ Spuitpistool in een lege opvangbak houden.
- ▶ Spuitpistool bedienen en 2 liter in de opvangbak vullen.
- ▶ Verbruik aan reinigingsmiddel "QR" bepalen uit het reinigingsmiddelreservoir.

Berekening van de werkelijke reinigingsmiddelconcentratie:

$$\frac{QR}{Q} \times V = K$$

0100-GXX-9862-A0

- QR = hoeveelheid verbruikt reinigingsmiddel (in liter).
- Q = 2 liter.
- V = voorverdunding van het reinigingsmiddel (in %).
- K = concentratie reinigingsmiddel.
- ▶ Als de berekende concentratie afwijkt van de gewenste: dosering via de doseerknop verlagen en de meting en berekening herhalen.

12 Na de werkzaamheden

12.1 Na de werkzaamheden

- ▶ Hogedrukreiniger uitschakelen en de netstekker uit de contactdoos trekken.
- ▶ Als de hogedrukreiniger is aangesloten op het waterleidingnet: de waterkraan dichtdraaien.
- ▶ Hendel van het spuitpistool indrukken. De waterdruk wordt afgebouwd.
- ▶ Hendel van het spuitpistool vergrendelen.
- ▶ Hogedrukreiniger loskoppelen van de waterbron.
- ▶ Waterslang loskoppelen.
- ▶ Hogedrukslang loskoppelen en het resterende water uit de hogedrukslang laten stromen.
- ▶ Sproeier en spuitlans wegnemen en schoonmaken.
- ▶ Spuitpistool loskoppelen en het resterende water uit het spuitpistool laten stromen.
- ▶ Hogedrukreiniger schoonmaken.

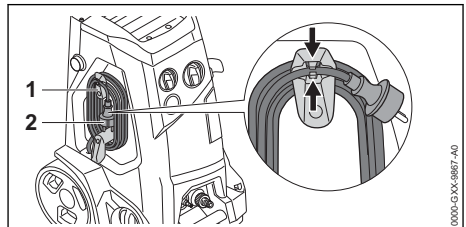

0100-GXX-9867-A0

- ▶ Houder (1) naar boven kantelen.
- ▶ Aansluitkabel (2) op de houder (1) wikkelen.
- ▶ Aansluitkabel (2) met de klem op de houder (1) bevestigen.

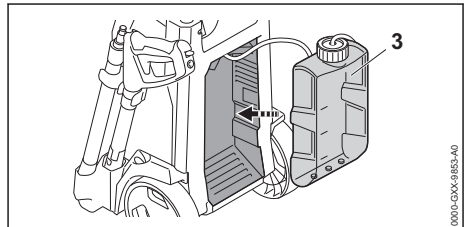

0100-GXX-9865-A0

- ▶ Reinigingsmiddelreservoir (3) aanbrengen.

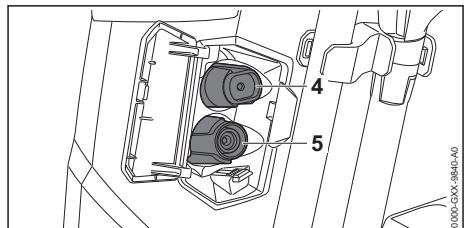

0100-GXX-9840-A0

- ▶ Vlakstraalsproeier (4) of rotorsproeier (5) aanbrengen

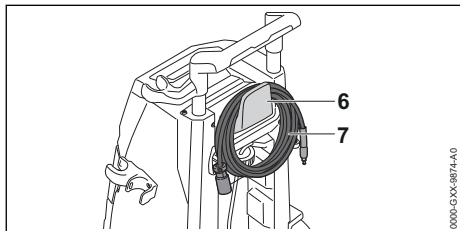

- ▶ Hogedrukslang (6) opwickelen en op de houder (7) hangen.

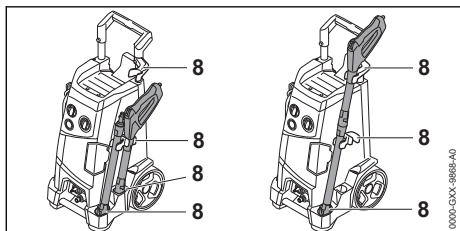

- ▶ Spuitinrichting opbergen in de houders (8) op de hogedrukreiniger.

12.2 De hogedrukreiniger beschermen met een antivriesmiddel

Als de hogedrukreiniger niet vorstvrij kan worden vervoerd of worden opgeslagen, moet de hogedrukreiniger worden beschermd met een antivriesmiddel op glycolbasis. Het antivriesmiddel voorkomt dat het water in de hogedrukreiniger bevriest en de hogedrukreiniger wordt beschadigd.

- ▶ Spuitlans verwijderen.
- ▶ Een zo kort mogelijke waterslang op de hogedrukreiniger aansluiten.
Des te korter de waterslang is, des te minder antivriesmiddel nodig is.
- ▶ Het antivriesmiddel zo mengen als in de handleiding van het antivriesmiddel staat beschreven.
- ▶ Het antivriesmiddel in een schone bak vullen.
- ▶ De waterslang in de bak met antivriesmiddel dompelen.
- ▶ De hendel van het spuitpistool indrukken en ingedrukt houden.
- ▶ De hogedrukreiniger inschakelen.
- ▶ De hendel van het spuitpistool zolang ingedrukt houden tot er een gelijkmatige straal met antivriesmiddel uit het spuitpistool naar buiten stroomt en het spuitpistool op de bak richten.

- ▶ De hendel van het spuitpistool meerdere malen indrukken en weer loslaten.
- ▶ De hogedrukreiniger uitschakelen en de netstekker uit de contactdoos trekken.
- ▶ Het spuitpistool, de hogedrukslang en waterslang verwijderen en het antivriesmiddel in de bak laten lopen.
- ▶ Het antivriesmiddel volgens voorschrift en milieuvriendelijk opslaan of afvoeren.

13 Vervoeren

13.1 Hogedrukreiniger vervoeren

- ▶ Hogedrukreiniger uitschakelen en de netstekker uit de contactdoos trekken.
- ▶ Reinigingsmiddelreservoir legen of zo beveiligen dat dit niet kan omvallen en niet kan verschuiven.

Hogedrukreiniger trekken of dragen

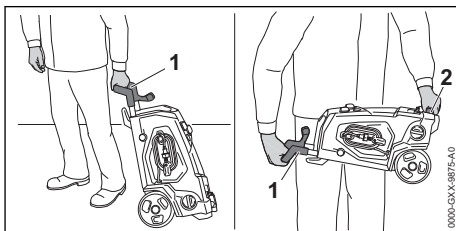

- ▶ Hogedrukreiniger aan de handgreep (1) voorttrekken.
- ▶ hogedrukreiniger aan de handgreep (1) en aan de transporthandgreep (2) dragen.

Hogedrukreiniger in een voertuig vervoeren

- ▶ De hogedrukreiniger zo borgen dat de hogedrukreiniger niet kan vallen en verschuiven.
- ▶ Als de hogedrukreiniger niet vorstvrij kan worden vervoerd: de hogedrukreiniger beschermen met een antivriesmiddel.

14 Opslaan

14.1 Hogedrukreiniger opslaan

- ▶ De hogedrukreiniger uitschakelen en de netstekker uit de contactdoos trekken.

- ▶ De hogedrukreiniger zo opslaan, dat aan de volgende voorwaarden wordt voldaan:
 - De hogedrukreiniger bevindt zich buiten het bereik van kinderen.
 - De hogedrukreiniger is schoon en droog.
 - De hogedrukreiniger bevindt zich in een gesloten ruimte.
 - De hogedrukreiniger wordt blootgesteld aan temperaturen boven 0°C.
 - Als de hogedrukreiniger niet vorstvrij kan worden opgeslagen: de hogedrukreiniger beschermen met een antivriesmiddel.

15 Reinigen

15.1 Hogedrukreiniger en toebehoren reinigen

- ▶ Hogedrukreiniger uitschakelen en de netstekker uit de contactdoos trekken.
- ▶ De hogedrukreiniger, hogedrukslang, het spuitpistool en toebehoren reinigen met een vochtige doek.
- ▶ Nippels en koppelingen op de hogedrukreiniger, hogedrukslang en het spuitpistool reinigen met een vochtige doek.
- ▶ De ventilatiesleuven met een kwast reinigen.

15.2 Mondstukken en spuitlans reinigen

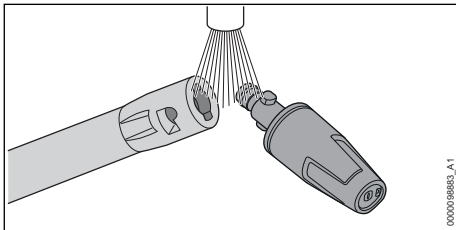

- ▶ Mondstukken en spuitlans onder stromend water afspoelen en drogen met behulp van een doek.

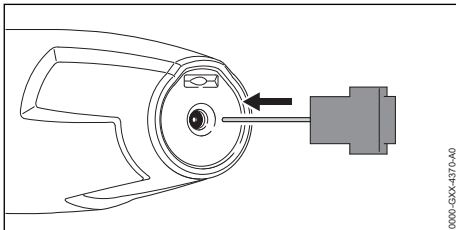

- ▶ Als het mondstuk is verstopt: het mondstuk reinigen met de reinigingsnaald.

15.3 Watertoevoerzeef schoonmaken

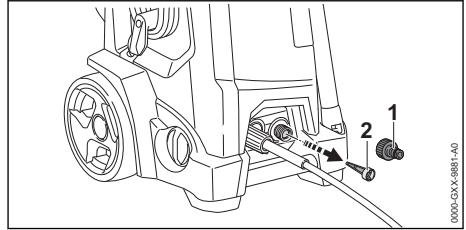

- ▶ Nippel (1) van de wateraansluiting losdraaien.
- ▶ Watertoevoerzeef (2) uit de wateraansluiting trekken.
- ▶ Watertoevoerzeef (2) onder stromend water afspoelen.
- ▶ Watertoevoerzeef (2) in de wateraansluiting aanbrengen.
- ▶ Nippel (1) erop draaien en handmatig vastdraaien.

15.4 Waterfilter reinigen

Het waterfilter moet voor het reinigen worden verwijderd.

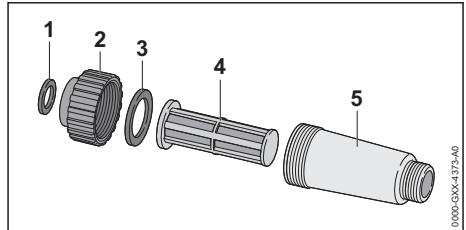

- ▶ O-ring (1) uit de wartelmoer (2) nemen.
- ▶ Wartelmoer (2) losschroeven van het filterhuis (5).
- ▶ O-ring (3) uit de wartelmoer (2) nemen.
- ▶ Filter (4) uit het filterhuis (5) nemen.
- ▶ O-ringen (1 en 3), wartelmoer (2) en filter (4) afspoelen onder stromend water.
- ▶ O-ringen (1 en 3) invetten met een armaturenvet.
- ▶ Waterfilter weer aanbrengen.

16 Onderhoud

16.1 Onderhoudsintervallen

Onderhoudsintervallen zijn afhankelijk van de omgevings- en werkomstandigheden. STIHL adviseert de volgende onderhoudsintervallen:

- Maandelijks
 - ▶ Watertoevoerzeef reinigen.

17 Repareren

horen niet gebruiken en contact opnemen met een STIHL dealer.





17.1 Hogedrukreiniger repareren



De gebruiker kan de hogedrukreiniger en het toebehoren niet zelf repareren.

- Als de hogedrukreiniger of het toebehoren zijn beschadigd: de hogedrukreiniger of het toebe-

18 Storingen opheffen

18.1 Storingen in de hogedrukreiniger opheffen

Storing	Oorzaak	Remedie
De hogedrukreiniger loopt niet aan, hoewel de hendel van het spuitpistool wordt ingedrukt.	De stekker van de aansluitkabel of van de verlengkabel is niet aangesloten op de contactdoos.	► De stekker van de aansluitkabel of de verlengkabel in de contactdoos steken.
	De installatie-automaat (zekering) of de aardlekschakelaar is geactiveerd. De stroomkring is elektrisch overbelast of defect.	► Oorzaak voor het activeren opzoeken en opheffen. De installatie-automaat (zekering) of de aardlekschakelaar inschakelen. ► Andere, in dezelfde stroomkring aangesloten stroomverbruikers uitschakelen.
	De contactdoos is te laag afgezekerd.	► De stekker van de aansluitkabel aansluiten op een correct afgezekerde contactdoos,  19.1.
	De verlengkabel heeft een verkeerde doorsnede.	► Een verlengkabel met een voldoende grote doorsnede gebruiken,  19.3
	De verlengkabel is te lang.	► Een verlengkabel met de juiste lengte gebruiken,  19.3
	De elektromotor is te warm.	► Hogedrukreiniger 5 minuten laten afkoelen. ► Sproeier schoonmaken.
De hogedrukreiniger loopt bij het inschakelen niet aan. De elektromotor broemt.	De netspanning is te laag.	► Hendel van het spuitpistool indrukken en ingedrukt houden en de hogedrukreiniger inschakelen. ► Andere, in dezelfde stroomkring aangesloten stroomverbruikers uitschakelen.
	De verlengkabel heeft een verkeerde doorsnede.	► Een verlengkabel met een voldoende grote doorsnede gebruiken,  19.3
	De verlengkabel is te lang.	► Een verlengkabel met de juiste lengte gebruiken,  19.3
De hogedrukreiniger schakelt tijdens het gebruik uit.	De stekker van de aansluitkabel of van de verlengkabel werd uit de contactdoos getrokken.	► De stekker van de aansluitkabel of de verlengkabel in de contactdoos steken.
	De installatie-automaat (zekering) of de aardlekschakelaar is geactiveerd. De stroomkring is elektrisch overbelast of defect.	► Oorzaak voor het activeren opzoeken en opheffen. De installatie-automaat (zekering) of de aardlekschakelaar inschakelen. ► Andere, in dezelfde stroomkring aangesloten stroomverbruikers uitschakelen.

Storing	Oorzaak	Remedie
	De contactdoos is te laag afgezekerd.	▶ De stekker van de aansluitkabel aansluiten op een correct afgezekerde contactdoos,  19.1.
	De elektromotor is te warm.	▶ Hogedrukreiniger 5 minuten laten afkoelen. ▶ Sproeier schoonmaken.
De hogedrukpomp schakelt meermaals in en uit, zonder dat de hendel van het spuitpistool wordt ingedrukt.	De hogedrukpomp, de hogedrukslang of de spuitinrichting zijn lek.	▶ Hogedrukreiniger door een STIHL dealer laten controleren.
De werkdruk schommelt of valt terug.	Er is een watertekort.	▶ De waterkraan geheel opendraaien. ▶ Controleren dat er een voldoende grote waterhoeveelheid beschikbaar is.
	De sproeier is verstopt.	▶ Sproeier schoonmaken.
	De watertoevoerzeef of het waterfilter zijn verstopt.	▶ Watertoevoerzeef en waterfilter schoonmaken.
	De hogedrukpomp, de hogedrukslang of de spuitinrichting zijn lek of defect.	▶ Hogedrukreiniger door een STIHL dealer laten controleren.
De waterstraal heeft een gewijzigde vorm.	De sproeier is verstopt.	▶ Sproeier schoonmaken.
	De sproeier is versleten.	▶ Sproeier vervangen.
Extra reinigingsmiddel wordt niet aangezogen.	Het reinigingsmiddelreservoir is leeg.	▶ Het reinigingsmiddelreservoir vullen met reinigingsmiddel.
	Vlakstraalsproeier is niet tot aan de aanslag richting - gedraaid.	▶ Vlakstraalsproeier tot aan de aanslag richting - draaien.
	Venturisproeier versleten.	Apparaat door een STIHL dealer laten repareren.
De aansluitingen op de hogedrukreiniger, hogedrukslang, het spuitpistool of de spuitlans kunnen slechts moeizaam aan elkaar worden gekoppeld.	De afdichtingen van de aansluitingen zijn niet ingevet.	▶ De afdichtingen invetten.  18.2

18.2 Afdichtingen invetten

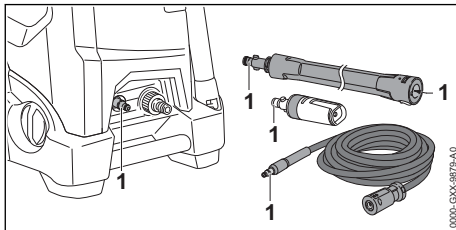

- ▶ Afdichtingen (1) invetten met een armaturenvet.

19 Technische gegevens

19.1 Hogedrukreiniger STIHL RE 150

Uitvoering 230 V/50 Hz

- Zekering (karakteristiek "C" of "K"): 13 A
- Opgenomen vermogen (EU) 2019/1781 §2(2) (j): 2,9 kW
- Maximaal toelaatbare netimpedantie: 0,32 ohm
- Elektrische beveiligingsklasse: I
- Elektrische beschermgraad: IPX5
- Werkdruk (p): 14 MPa (140 bar)
- Max. toegestane druk (p max.): 18 MPa (180 bar)

- Maximumwatertoevoerdruk (p in max.): 1 MPa (10 bar)
- Maximumwaterdebiet (Q max): 10,2 l/min (612 l/u)
- Minimumwaterdebiet (Q min.): 9,0 l/min (540 l/h)
- Maximale terugstootkracht: 21 N
- Maximumzuighoogte: 0,5 m
- Maximumwatertemperatuur tijdens drukbedrijf (t in max): 60 °C
- Maximumwatertemperatuur tijdens zuigbedrijf: 20 °C
- Afmetingen
 - Lengte: 383 mm
 - Breedte: 380 mm
 - Maximale hoogte: 981 mm
 - Minimale hoogte: 792 mm
- Lengte van de hogedrukslang: 9 m
- Gewicht (m) met aangebouwd toebehoren: 30 kg

Uitvoering 220-240 V/50 Hz

- Zekering (karakteristiek "C" of "K"): 10 A
- Opgenomen vermogen (EU) 2019/1781 §2(2) (j): 2,2 kW
- Maximaal toelaatbare netimpedantie: 0,45 ohm
- Elektrische beveiligingsklasse: I
- Elektrische beschermgraad: IPX5
- Werkdruk (p): 12 MPa (120 bar)
- Max. toegestane druk (p max.): 18 MPa (180 bar)
- Maximumwatertoevoerdruk (p in max.): 1 MPa (10 bar)
- Maximumwaterdebiet (Q max): 8,7 l/min (522 l/u)
- Minimumwaterdebiet (Q min.): 7,8 l/min (468 l/h)
- Maximale terugstootkracht: 16 N
- Maximumzuighoogte: 0,5 m
- Maximumwatertemperatuur tijdens drukbedrijf (t in max): 60 °C
- Maximumwatertemperatuur tijdens zuigbedrijf: 20 °C
- Afmetingen
 - Lengte: 383 mm
 - Breedte: 380 mm
 - Maximale hoogte: 981 mm
 - Minimale hoogte: 792 mm
- Lengte van de hogedrukslang: 9 m
- Gewicht (m) met aangebouwd toebehoren: 30 kg

Uitvoering 220 V/60 Hz

- Zekering (karakteristiek "C" of "K"): 15 A

- Opgenomen vermogen (EU) 2019/1781 §2(2) (j): 2,8 kW
- Maximaal toelaatbare netimpedantie: 0,32 ohm
- Elektrische beveiligingsklasse: I
- Elektrische beschermgraad: IPX5
- Werkdruk (p): 13 MPa (130 bar)
- Max. toegestane druk (p max.): 18 MPa (180 bar)
- Maximumwatertoevoerdruk (p in max.): 1 MPa (10 bar)
- Maximumwaterdebiet (Q max): 10 l/min (600 l/u)
- Minimumwaterdebiet (Q min.): 9,3 l/min (560 l/h)
- Maximale terugstootkracht: 20 N
- Maximumzuighoogte: 0,5 m
- Maximumwatertemperatuur tijdens drukbedrijf (t in max): 60 °C
- Maximumwatertemperatuur tijdens zuigbedrijf: 20 °C
- Afmetingen
 - Lengte: 383 mm
 - Breedte: 380 mm
 - Maximale hoogte: 981 mm
 - Minimale hoogte: 792 mm
- Lengte van de hogedrukslang: 9 m
- Gewicht (m) met aangebouwd toebehoren: 30 kg

De van de druk afhankelijke gegevens zijn gemeten bij een toevoerdruk van 0,3 MPa (3 bar).

19.2 Hogedrukreiniger STIHL RE 170

Uitvoering 230 V/50 Hz

- Zekering (karakteristiek "C" of "K"): 16 A
- Opgenomen vermogen (EU) 2019/1781 §2(2) (j): 3,3 kW
- Maximaal toelaatbare netimpedantie: 0,32 ohm
- Elektrische beveiligingsklasse: I
- Elektrische beschermgraad: IPX5
- Werkdruk (p): 15 MPa (150 bar)
- Max. toegestane druk (p max.): 18 MPa (180 bar)
- Maximumwatertoevoerdruk (p in max.): 1 MPa (10 bar)
- Maximumwaterdebiet (Q max): 10,8 l/min (648 l/u)
- Minimumwaterdebiet (Q min.): 9,5 l/min (570 l/h)
- Maximale terugstootkracht: 24 N
- Maximumzuighoogte: 0,5 m

- Maximumwatertemperatuur tijdens drukbedrijf (t in max): 60 °C
- Maximumwatertemperatuur tijdens zuigbedrijf: 20 °C
- Afmetingen
 - Lengte: 383 mm
 - Breedte: 380 mm
 - Maximale hoogte: 981 mm
 - Minimale hoogte: 792 mm
- Lengte van de hogedrukslang: 9 m
- Gewicht (m) met aangebouwd toebehoren: 30 kg

De van de druk afhankelijke gegevens zijn gemeten bij een toevoerdruk van 0,3 MPa (3 bar).

19.3 Verlengkabels

Als gebruik wordt gemaakt van een verlengkabel, moet deze voorzien zijn van een aarddraad en de aders, afhankelijk van de spanning en de lengte van de verlengkabel, moeten minimaal de volgende doorsnede hebben:

Als de nominale spanning op het typeplaatje 220 V tot 240 V bedraagt:

- Kabellengte tot 20 m: AWG 15/1,5 mm²
- Kabellengte 20 m tot 50 m: AWG 13/2,5 mm²

Als de nominale spanning op het typeplaatje 100 V tot 127 V bedraagt:

- Kabellengte tot 10 m: AWG 14/2,0 mm²
- Kabellengte 10 m tot 30 m: AWG 12/3,5 mm²

19.4 Geluids- en trillingswaarden RE 150, 170

De K-waarde voor het geluidsdrukniveau bedraagt 2 dB(A). De K-waarde voor het geluidsvermogniveau bedraagt 2 dB(A). De K-waarde voor de trillingswaarden bedraagt 2 m/s².

- Geluiddrukniveau L_{pA} gemeten volgens EN 60335-2-79:
 - 71 dB(A)
- Geluidvermogensniveau L_{WA} gemeten volgens EN 60335-2-79:
 - 85 dB(A)
- Trillingswaarde a_h gemeten volgens EN 60335-2-79, spuitpistool: 2,4 m/s².

19.5 REACH

REACH staat voor een EG voorschrift voor de registratie, classificatie en vrijgave van chemicaliën.

Informatie met betrekking tot het voldoen aan het REACH-voorschrift is onder www.stihl.com/reach weergegeven.

20 Onderdelen en toebehoren

20.1 Onderdelen en toebehoren

STIHL Deze symbolen kenmerken de originele STIHL onderdelen en het originele STIHL toebehoren.

STIHL adviseert alleen originele STIHL onderdelen en origineel STIHL toebehoren te gebruiken.

Reserveonderdelen en toebehoren van andere fabrikanten kunnen door STIHL wat betreft betrouwbaarheid, veiligheid en geschiktheid ondanks continue marktobservatie niet worden beoordeeld en STIHL kan ook niet borg staan voor het gebruik ervan.

Originele STIHL onderdelen en origineel STIHL toebehoren zijn leverbaar via de STIHL dealer.

21 Milieuverantwoord afvoeren

21.1 Hogedrukreiniger verschroten

Informatie betreffende het milieuvriendelijk verwerken/afvoeren is verkrijgbaar bij de STIHL dealer.

- ▶ Hogedrukreiniger, hogedrukslang, sproeiërs, toebehoren en verpakking volgens voorschrift en milieuvriendelijk afvoeren.

22 EU-conformiteitsverklaring

22.1 Hogedrukreinigers STIHL RE 150, 170

ANDREAS STIHL AG & Co. KG
Badstraße 115
D-71336 Waiblingen

Duitsland

verklaart op eigen verantwoordelijkheid dat

- Constructie: Hogedrukreiniger
- merk: STIHL
- Typ: RE 150, RE 170
- Serie-identificatie: RE01

voldoet aan de betreffende bepalingen van de richtlijnen 2011/65/EU, 2006/42/EG, 2014/30/EU, 2009/125/EC en in overeenstemming met de ten tijde van de productiedatum geldende versies van de volgende normen is ontwikkeld en geproduceerd: EN 55014-1,

EN 55014-2, EN 60335-1, EN 60335-2-79,
EN 61000-3-2, EN 61000-3-11.

Het gemeten en het gegarandeerde geluidsvermogeniveau is bepaald in overeenstemming met richtlijn 2000/14/EG, bijlage V, onder toepassing van de norm ISO 3744.

- Gemeten geluidsvermogeniveau: 85 dB(A)
- Gewaarborgd geluidsniveau: 87 dB(A)

De technische documentatie wordt bij de productgoedkeuring van ANDREAS STIHL AG & Co. KG bewaard.

Het productiejaar, het productieland en het machinenummer staan vermeld op de hogedrukreiniger.

Waiblingen, 3-2-2021

ANDREAS STIHL AG & Co. KG

HRA 260269, rechtbank Stuttgart



Bij volmacht

Dr. Jürgen Hoffmann, Hoofd productgegevens, -voorschriften en goedkeuring

www.stihl.com



0458-603-9621-B



0458-603-9621-B