

MP1 500 Li D48 series

MP1 550 Li D48 series

IT Tosaerba a batteria con conducente a piedi
MANUALE DI ISTRUZIONI

ATTENZIONE: prima di usare la macchina, leggere attentamente il presente libretto.

BG Аккумуляторна носачка с изправен водач
УПЪТВАНЕ ЗА УПОТРЕБА

ВНИМАНИЕ: преди да използвате машината прочетете внимателно настоящата книжка.

BS Kosilica na bateriju na guranje
UPUTSTVO ZA UPOTREBU

PAŽNJA: prije nego što koristite ovu mašinu, pažljivo pročitajte priručnik s uputama.

CS Akumulátorová sekačka se stojící obsluhou
NÁVOD K POUŽITÍ

UPOZORNĚNÍ: před použitím stroje si pozorně přečtěte tento návod k použití.

DA Batteridreven plæneklipper betjent af gående personer
BRUGSANVISNING

ADVARSEL: læs instruktionsbogen omhyggeligt igennem, før du tager denne maskine i brug.

DE Handgeführter batteriebetriebener Rasenmäher
GEBRAUCHSANWEISUNG

ACHTUNG: vor Inbetriebnahme des Geräts die Gebrauchsanleitung aufmerksam lesen.

EL Χλοοκοπτική μηχανή μπαταρίας με όρθιο χειριστή
ΟΔΗΓΙΕΣ ΧΡΗΣΗΣ

ΠΡΟΣΟΧΗ: πριν χρησιμοποιήσετε το μηχανήμα, διαβάστε προσεκτικά το παρόν εγχειρίδιο.

EN Pedestrian-controlled walk-behind battery powered lawn mower
OPERATOR'S MANUAL

WARNING: read thoroughly the instruction booklet before using the machine.

ES Cortadora de pasto por batería con operador de pie
MANUAL DE INSTRUCCIONES

ATENCIÓN: antes de utilizar la máquina, leer atentamente el presente manual.

ET Seisva juhiga akutoitega muruniitja
KASUTUSJUHEND

TÄHELEPANU: enne masina kasutamist lugeda tähelepanelikult antud kasutusjuhendit.

FI Kävellèn ohjattava akkukäyttöinen ruohonleikkuri
KÄYTTÖOHJEET

VAROITUS: lue käyttöopas huolellisesti ennen koneen käyttöä

FR Tondeuse à gazon alimentée par batterie et à conducteur à pied
MANUEL D'UTILISATION

ATTENTION: lire attentivement le manuel avant d'utiliser cette machine.

HR Baterijska ručno upravljana kosilica trave
PRIRUČNIK ZA UPORABU

POZOR: prije uporabe stroja, pažljivo pročitajte ovaj priručnik.

HU Gyalogvezetésű akkumulátoros fűnyírógép
HASZNÁLATI UTASÍTÁS

FIGYELEM! a gép használatá előtt olvassa el figyelmesen a jelen kézikönyvet.

LT Pėsčio operatoriaus valdoma akumuliatorinė vejapjovė
NAUDOJIMO INSTRUKCIJOS

DĖMESIO: prieš naudojant įrenginį, atidžiai perskaityti šį naudotojo vadovą.

LV Ar bateriju darbināma no aizmugures ejot vadāma zāliena pļaujmašina
LIETOŠANAS INSTRUKCIJA

UZMANĪBU: pirms aparāta lietošanai rūpīgi izlasiet doto instrukciju.

MK Тревокосачка на батерии со оператор на нозе
УПАТСТВА ЗА УПОТРЕБА

ВНИМАНИЕ: прочитајте го внимателно ова упатство пред да ја користите машината.

NL Lopend bediende grasmaaier met batterij
GEBRUIKERSHANDLEIDING

LET OP: vooraleer de machine te gebruiken, dient men deze handleiding aandachtig te lezen.

NO Håndført batteridrevet gressklipper
INSTRUKSJONSBOK

ADVARSEL: les denne bruksanvisningen nøye før du bruker maskinen.



PL Kosiarka akumulatorowa prowadzona przez operatora pieszego
INSTRUKCJE OBSŁUGI

OSTRZEŻENIE: przed użyciem maszyny, należy uważnie przeczytać niniejszą instrukcję.

PT Corta-relvas a bateria para operador apeedo
MANUAL DE INSTRUÇÕES

ATENÇÃO: antes de usar a máquina, leia atentamente o presente manual.

RO Mașină pe baterii de tuns iarba cu conducător pedestru
MANUAL DE INSTRUCȚIUNI

ATENȚIE: înainte de a utiliza mașina, citiți cu atenție manualul de față.

RU Газонокосилка с пешеходным управлением с батарейным питанием
РУКОВОДСТВО ПО ЭКСПЛУАТАЦИИ

ВНИМАНИЕ: прежде чем пользоваться оборудованием, внимательно прочтите это руководство по эксплуатации.

SK Akumulátorová kosačka so stojacou obsluhou
NÁVOD NA POUŽITIE

UPOZORNENIE: pred použitím stroja si pozorne prečítajte tento návod.

SL Akumulatorska kosilnica za stoječega delavca
PRIROČNIK ZA UPORABO

POZOR: preden uporabite stroj, pazljivo preberite priročnik z navodili.

SR Kosačica na bateriju na garanje
PRIRUČNIK SA UPUTSTVIMA

PAŽNJA: pre korišćenja mašine pažljivo pročitati ovaj priručnik.

SV Batteridriven förarladd gräsklippare
BRUKSANVISNING

WARNING: läs igenom hela detta häfte innan du använder maskinen.

TR Arkadan ayak kumandalı bataryalı çim biçme makinesi
KULLANIM KILAVUZU

DIKKAT: makineyi kullanmadan önce talimatlar içeren kilavuzu dikkatle okuyun.

| | |
|--|-----------|
| ITALIANO - Istruzioni Originali | IT |
| БЪЛГАРСКИ - Инструкция за експлоатация | BG |
| BOSANSKI - Prijevod originalnih uputa | BS |
| ČESKY - Překlad původního návodu k používání | CS |
| DANSK - Oversættelse af den originale brugsanvisning | DA |
| DEUTSCH - Übersetzung der Originalbetriebsanleitung | DE |
| ΕΛΛΗΝΙΚΑ - Μετάφραση των πρωτοτύπων οδηγιών | EL |
| ENGLISH - Translation of the original instruction | EN |
| ESPAÑOL - Traducción del Manual Original | ES |
| EESTI - Algupärase kasutusjuhendi tõlge | ET |
| SUOMI - Alkuperäisten ohjeiden käännös | FI |
| FRANÇAIS - Traduction de la notice originale | FR |
| HRVATSKI - Prijevod originalnih uputa | HR |
| MAGYAR - Eredeti használati utasítás fordítása | HU |
| LIETUVIŠKAI - Originalių instrukcijų vertimas | LT |
| LATVIEŠU - Instrukciju tulkojums no oriģināl valodas | LV |
| МАКЕДОНСКИ - Превод на оригиналните упатства | MK |
| NEDERLANDS - Vertaling van de oorspronkelijke gebruiksaanwijzing | NL |
| NORSK - Oversettelse av den originale bruksanvisningen | NO |
| POLSKI - Tłumaczenie instrukcji oryginalnej | PL |
| PORTUGUÊS - Tradução do manual original | PT |
| ROMÂN - Traducerea manualului fabricantului | RO |
| РУССКИЙ - Перевод оригинальных инструкций | RU |
| SLOVENSKY - Preklad pôvodného návodu na použitie | SK |
| SLOVENŠČINA - Prevod izvornih navodil | SL |
| SRPSKI - Prevod originalnih uputstva | SR |
| SVENSKA - Översättning av bruksanvisning i original | SV |
| TÜRKÇE - Orijinal Talimatların Tercümesi | TR |

1

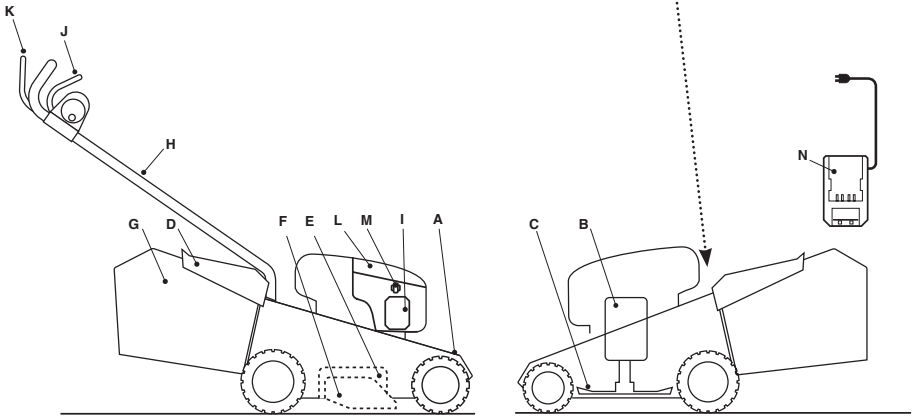
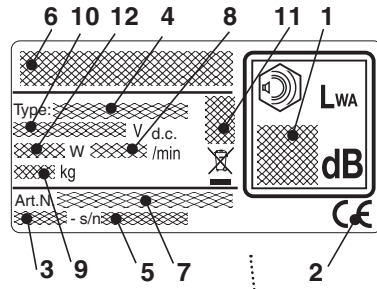

2

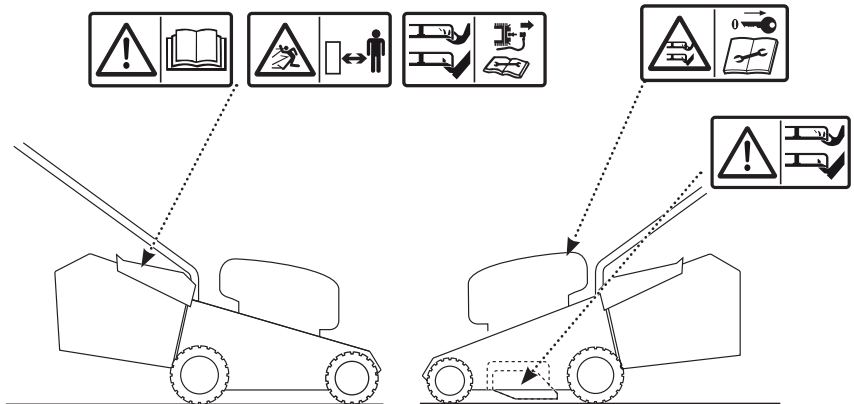

3

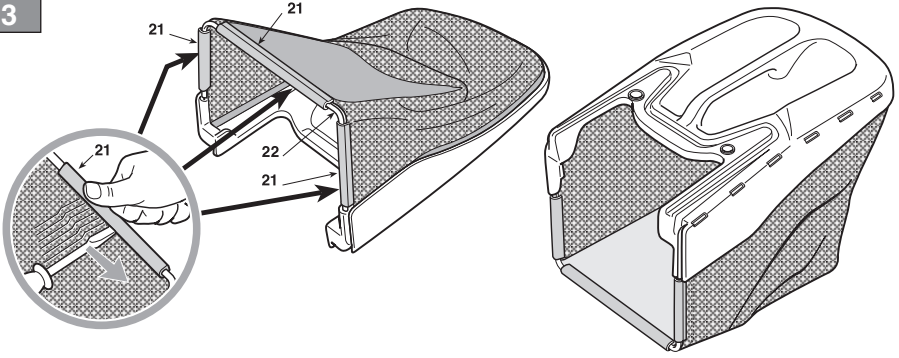

4

1

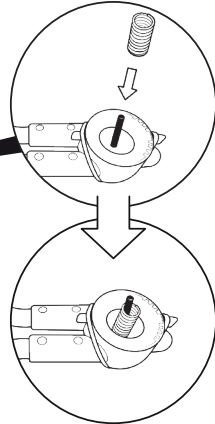
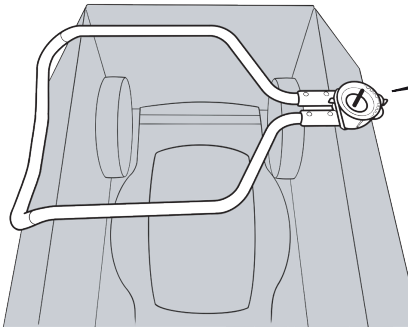

2

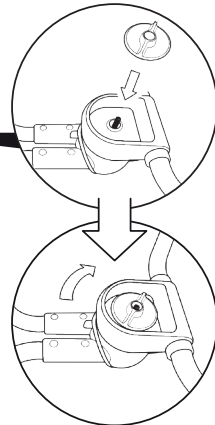
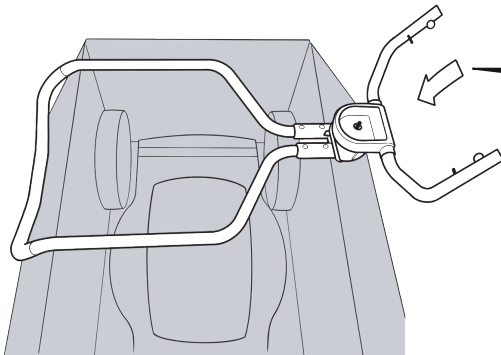

3

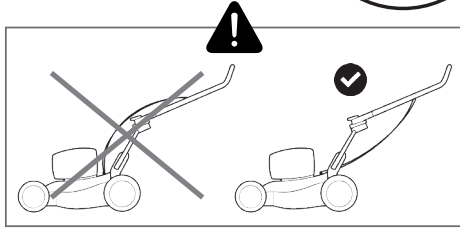
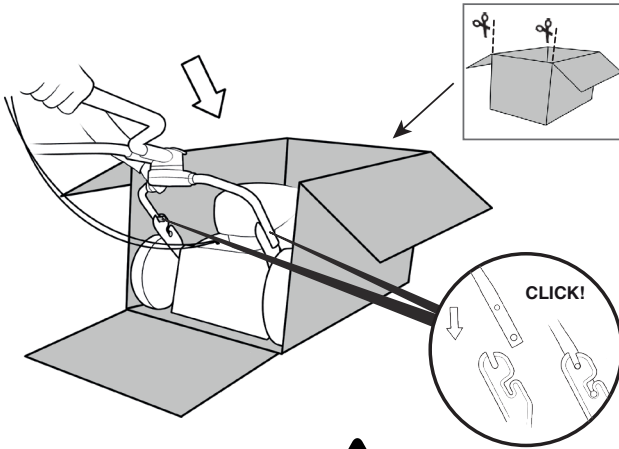

4

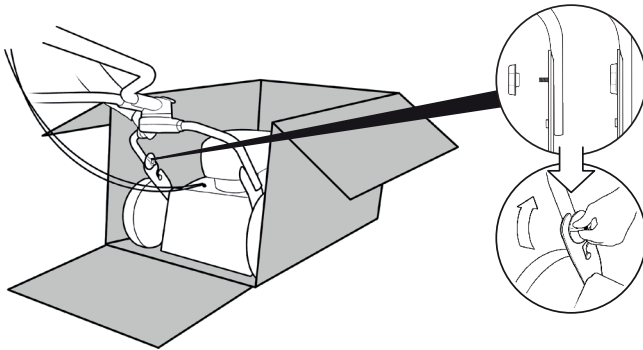

5

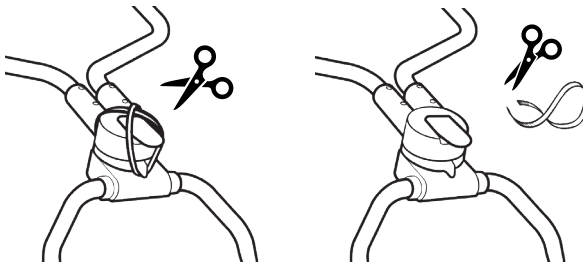

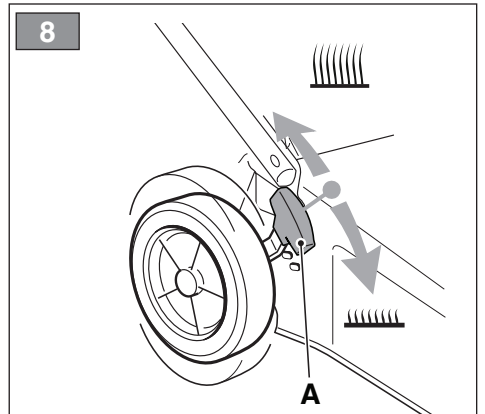
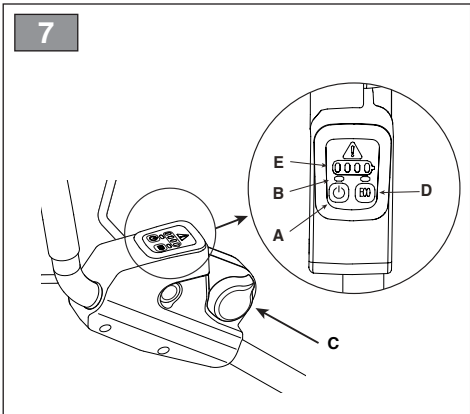
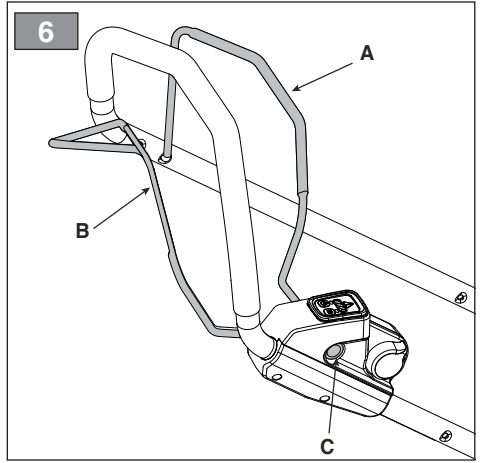
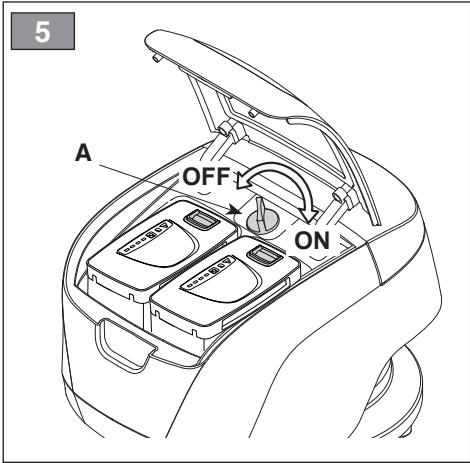
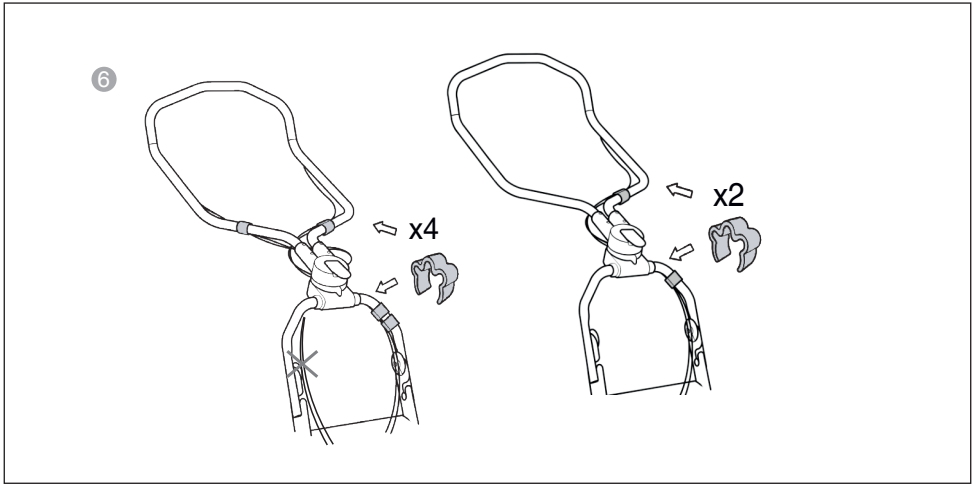

9

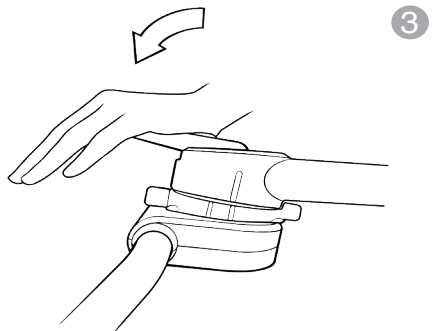
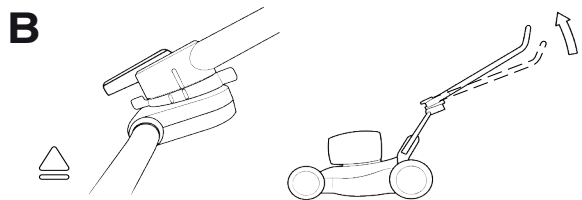
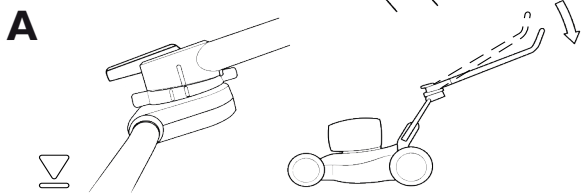
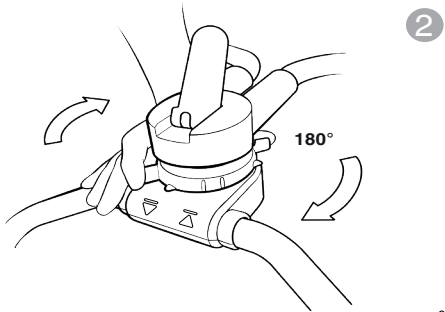
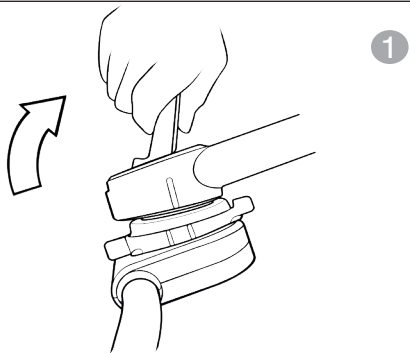

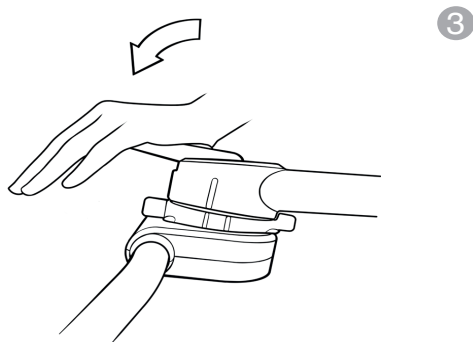
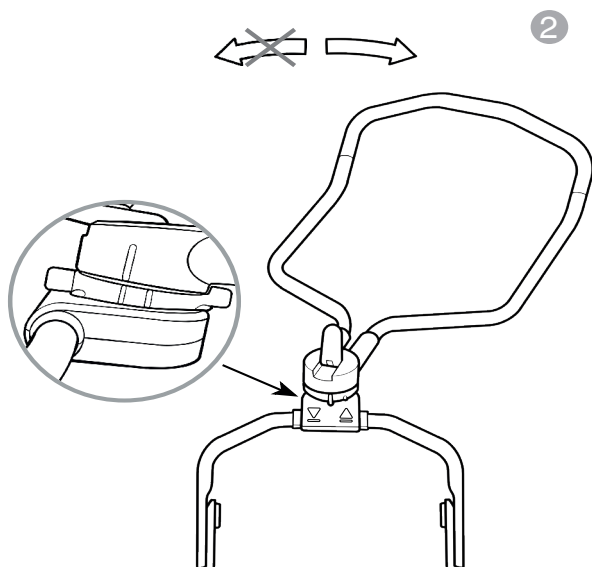
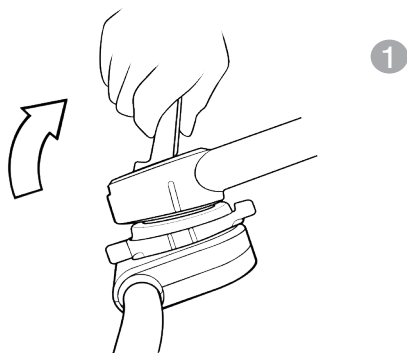

11

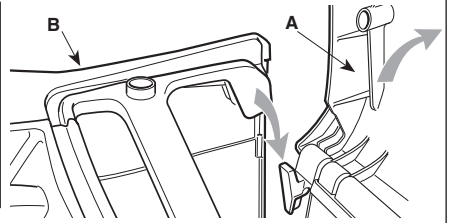
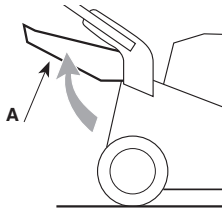
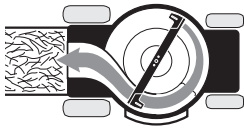

12

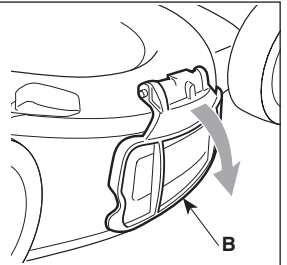
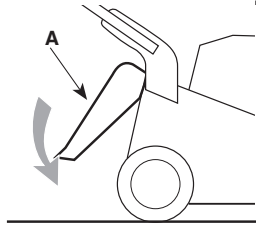
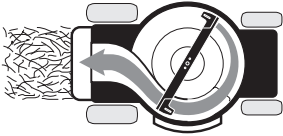

13

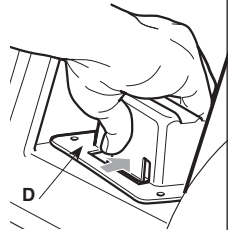
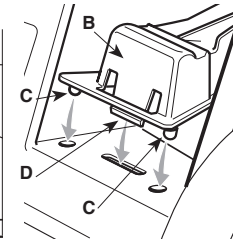
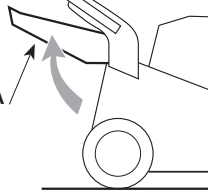

14

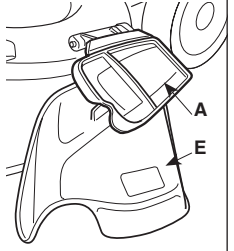
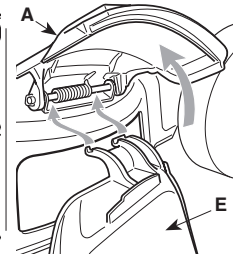
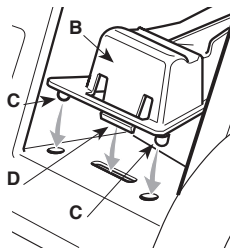

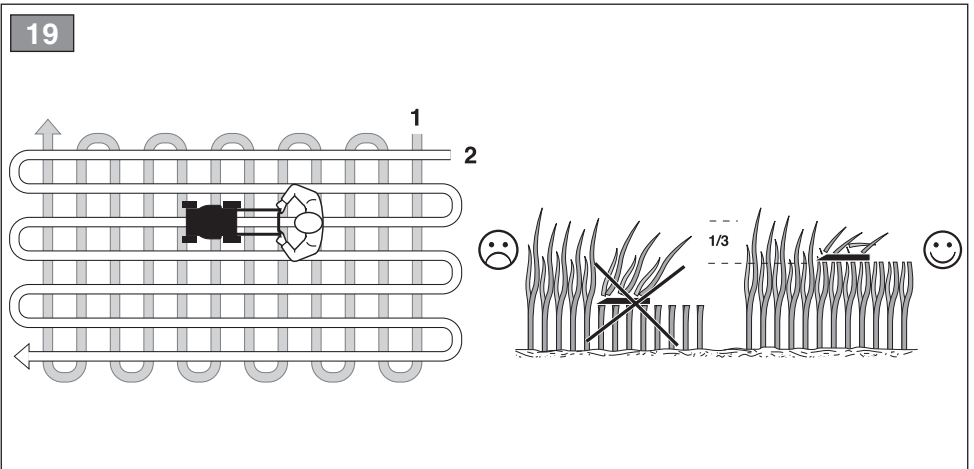
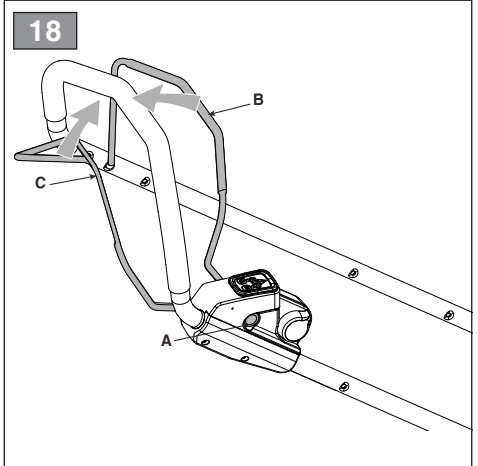
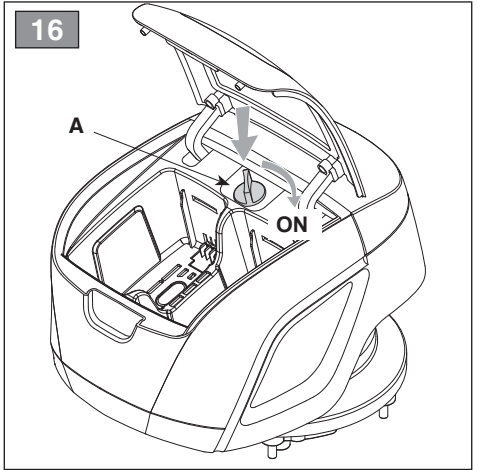
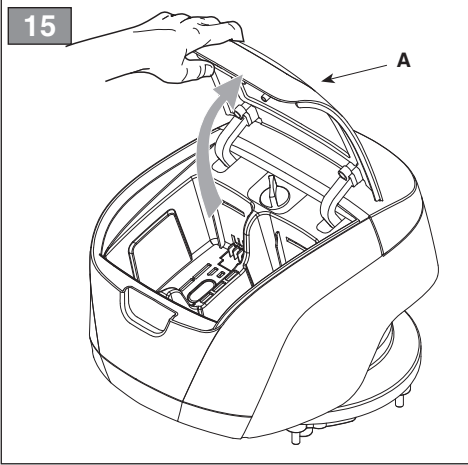

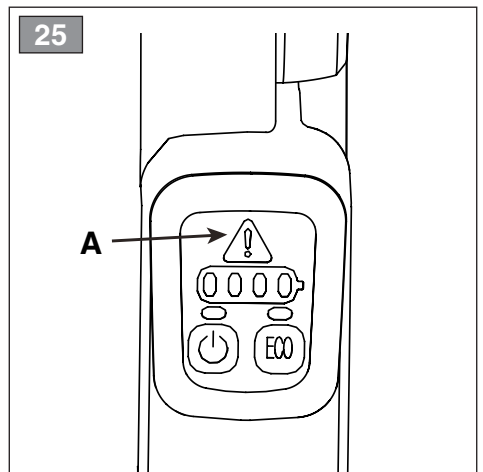
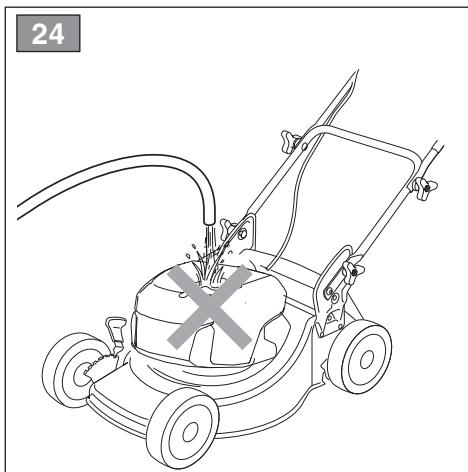
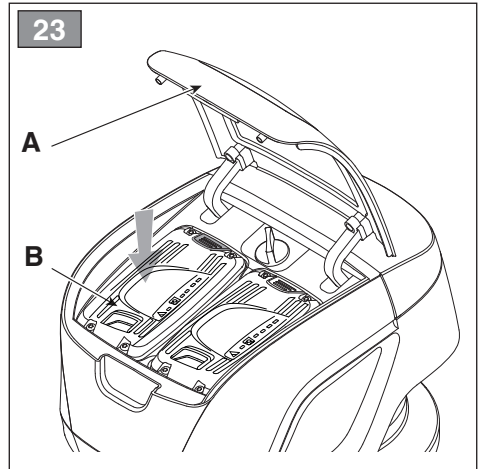
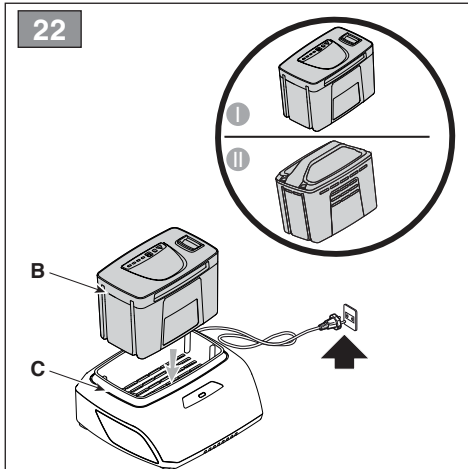
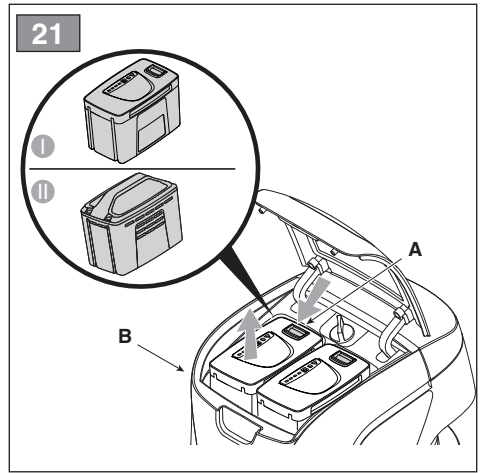
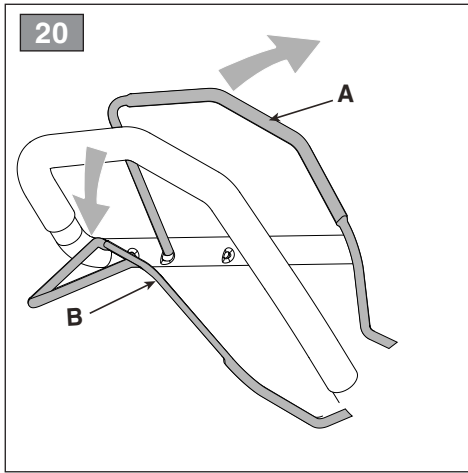

26



27

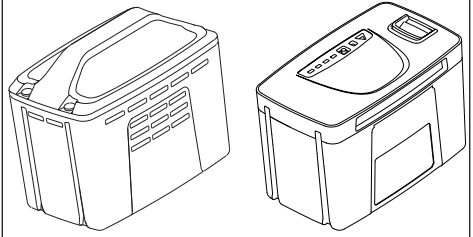

28

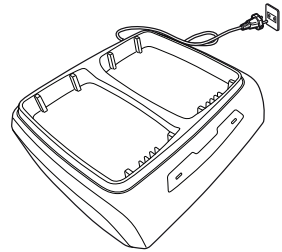
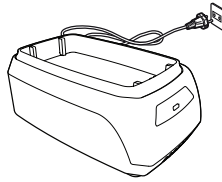
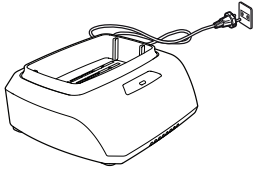

29

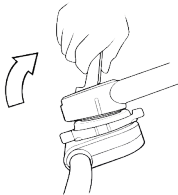

1

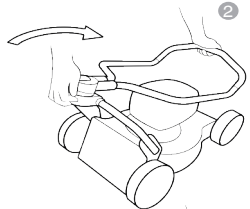

2

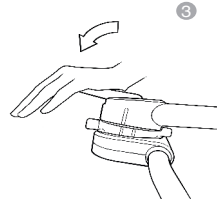

3

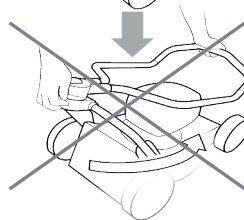

| [1] | DATI TECNICI | | MP1 500 Li D48 Series | MP1 550 Li D48 Series |
|------|--|-------------------|-----------------------|-----------------------|
| [2] | Potenza nominale * | W | 2200 | 2200 |
| [3] | Velocità mass. di funzionamento motore * | min ⁻¹ | 2900 | 2900 |
| [4] | Tensione di alimentazione MAX | V / DC | 96 | 96 |
| [5] | Tensione di alimentazione NOMINAL | V / DC | 86,4 | 86,4 |
| [6] | Peso macchina * | kg | 32 | 35 |
| [7] | Ampiezza di taglio | cm | 48 | 53 |
| [8] | Codice dispositivo di taglio | | 81004366/2 | 81004409/0 |
| [9] | Livello di pressione acustica | dB(A) | 84,2 | 87,6 |
| [10] | Incertezza di misura | dB(A) | 3,0 | 3,0 |
| [11] | Livello di potenza acustica misurato | dB(A) | 94,23 | 97,35 |
| [10] | Incertezza di misura | dB(A) | 1,2 | 0,76 |
| [12] | Livello di potenza acustica garantito | dB(A) | 95 | 98 |
| [13] | Livello di vibrazioni | m/s ² | < 2,5 | < 2,5 |
| [10] | Incertezza di misura | m/s ² | 1,5 | 1,5 |

* Per il dato specifico, fare riferimento a quanto indicato nell'etichetta di identificazione della macchina.

| [14] | ACCESSORI A RICHIESTA | | |
|------|-----------------------|--|--|
| [15] | Kit "mulching" | ✓ | ✓ |
| [16] | Batterie, mod. | BT 540 Li 48 BT 550 Li 48 | BT 740 Li 48 BT 750 Li 48 BT 775 Li 48 |
| [17] | Carica batteria, mod. | CG 500 Li 48 CGF 500 Li 48 CGD 500 Li 48 | CG 700 Li 48 CGF 700 Li 48 CGD 700 Li 48 |

| | | |
|--|---|---|
| <p>[1] BG - ТЕХНИЧЕСКИ ДАННИ</p> <p>[2] Номинална мощност * [3] Максимална скорост на функциониране на двигателя * [4] Захранващо напрежение МАКС [5] Захранващо напрежение НОМИНАЛНО [6] Тегло на машината * [7] Ширина на кошене [8] Код на инструмента за рязане [9] Ниво на звуково налягане [10] Несигурност на измерване [11] Измерено ниво на акустична мощност [12] Гарантирано ниво на акустична мощност [13] Ниво на вибрации [14] Принадлежности по поръчка [15] Набор за "Mulching" [16] Акумулатори, модел [17] Зарядно устройство, модел</p> <p>* За специфични данни, вижте посоченото на идентификационния етикет на машината.</p> | <p>[1] BS - TEHNIČKI PODACI</p> <p>[2] Nazivna snaga * [3] Maks. brzina rada motora * [4] MAKŠ. napon napajanja [5] NOMINALNI napon napajanja [6] Težina mašine * [7] Širina košenja [8] Šifra rezne glave [9] Razina zvučnog pritiska [10] Mjerna nesigurnost [11] Izmjerena razina zvučne snage [12] Garantovana razina zvučne snage [13] Razina vibracija [14] Dodatna oprema na zahtjev [15] Pribor za mulčiranje [16] Baterije, mod. [17] Punjač baterije, mod.</p> <p>* Za specifični podatak, pogledajte što je navedeno na identifikacijskoj naljepnici mašine.</p> | <p>[1] CS - TECHNICKÉ PARAMETRY</p> <p>[2] Jmenovitý výkon * [3] Maximální rychlost činnosti motoru * [4] Napájecí napětí MAX [5] Napájecí napětí NOMINÁLNÍ [6] Hmotnost stroje * [7] Šířka sečení [8] Kód sekáčho zařízení [9] Úroveň akustického tlaku [10] Nepřesnost měření [11] Úroveň naměřeného akustického výkonu [12] Úroveň zaručeného akustického výkonu [13] Úroveň vibrací [14] Příslušenství na požádání [15] Sada pro Mulčování [16] Akumulátor, mod. [17] Nabíječka akumulátoru, mod.</p> <p>* Ohledně uvedeného údaje vycházejte z hodnoty uvedené na identifikačním štítku stroje.</p> |
| <p>[1] DA - TEKNISKE DATA</p> <p>[2] Nominel effekt * [3] Motorens maks. driftshastighed * [4] Forsyningsspænding MAX [5] Forsyningsspænding NOMINAL [6] Maskinens vægt * [7] Klippebredde [8] Skæreaordningens varenr [9] Lydtryksniveau [10] Måleusikkerhed [11] Målt lydeffektniveau [12] Garanteret lydeffektniveau [13] Vibrationsniveau [14] Ekstraudstyr [15] Sæt til "mulching" [16] Batterier, mod. [17] Batterilader, mod.</p> <p>* For disse data henvises til hvad der er angivet på maskinens identifikationsmærkat.</p> | <p>[1] DE - TECHNISCHE DATEN</p> <p>[2] Nennleistung * [3] Max. Betriebsgeschwindigkeit des Motors * [4] MAX Versorgungsspannung [5] NOMINALE Versorgungsspannung [6] Maschinengewicht * [7] Schnittbreite [8] Nummer Schneidwerkzeug [9] Schalldruckpegel [10] Messgenauigkeit [11] Gemessener Schalleleistungspegel [12] Garantierter Schalleleistungspegel [13] Vibrationspegel [14] Sonderzubehör [15] "Mulching-Kit" [16] Batterien, Mod. [17] Batteriehalter, Mod.</p> <p>* Für die genaue Angabe nehmen Sie bitte auf das Typenschild der Maschine Bezug.</p> | <p>[1] EL - ΤΕΧΝΙΚΑ ΧΑΡΑΚΤΗΡΙΣΤΙΚΑ</p> <p>[2] Ονομαστική ισχύς * [3] Μέγ. ταχύτητα λειτουργίας κινητήρα * [4] ΜΕΓ. τάση τροφοδοσίας [5] ΟΝΟΜΑΣΤΙΚΗ τάση τροφοδοσίας [6] Βάρος μηχανήματος * [7] Πλάτος κοπής [8] Κωδικός συστήματος κοπής [9] Στάθμη ακουστικής πίεσης [10] Αβεβαιότητα μέτρησης [11] Μετρημένη στάθμη ακουστικής ισχύος [12] Εγγυημένη στάθμη ακουστικής ισχύος [13] Επίπεδο κραδασμών [14] αιτούμενα παρελκομενα [15] Σετ "Mulching" (ψιλοτεμαχισμού) [16] Μπαταρίες, μοντ. [17] Φορτιστής μπαταρίας, μοντ.</p> <p>* Για το συγκεκριμένο στοιχείο, ελέγξτε τα όσα αναγράφονται στην ετικέτα προδιορισμού του μηχανήματος.</p> |
| <p>[1] EN - TECHNICAL DATA</p> <p>[2] Nominal power* [3] Max. motor operating speed * [4] MAX supply voltage [5] NOMINAL supply voltage [6] Machine weight * [7] Cutting width [8] Cutting means code [9] Acoustic pressure level [10] Measurement uncertainty [11] Measured acoustic power level [12] Guaranteed acoustic power level [13] Vibration level [14] Accessories available on request [15] Mulching kit [16] Batteries, mod. [17] Battery charger, mod.</p> <p>* Please refer to the data indicated on the machine's identification label for the exact figure.</p> | <p>[1] ES - DATOS TÉCNICOS</p> <p>[2] Potencia nominal * [3] Velocidad máx. de funcionamiento motor * [4] Tensión de alimentación MÁX [5] Tensión de alimentación NOMINAL [6] Peso máquina * [7] Amplitud de corte [8] Código dispositivo de corte [9] Nivel de presión acústica [10] Incertidumbre de medida [11] Nivel de potencia acústica medido [12] Nivel de potencia acústica garantizado [13] Nivel de vibraciones [14] Accesorios bajo pedido [15] Kit para "Mulching" [16] Baterías, mod. [17] Cargador de batería, mod.</p> <p>* Para el dato específico, hacer referencia a lo indicado en la etiqueta de identificación de la máquina.</p> | <p>[1] ET - TEHNILISED ANDMED</p> <p>[2] Nominaalvõimsus * [3] Mootori töötamise maks. kiirus * [4] MAX toitepinge [5] NOMINAALNE toitepinge [6] Masina kaal * [7] Lõikelaius [8] Lõikeseadme kood [9] Helirõhu tase [10] Mõõtemääramatus [11] Mõõdetud müra võimsuse tase [12] Garanteeritud müra võimsuse tase [13] Vibratsiooniinde tase [14] Tellimisel lisatarkvidud [15] "Multisim" komplekt [16] Aku, mud. [17] Akulaadja, mud.</p> <p>* Konkreetse info jaoks viidata masina identifitseerimisetiketil märgitule.</p> |

| | | |
|---|---|--|
| <p>[1] FI - TEKNISET TIEDOT</p> <p>[2] Nimellisteho * [3] Moottorin maksimaalinen toimintanopeus * [4] MAKS. syöttöjännite [5] NIMELLINEN syöttöjännite [6] Laitteen paino * [7] Leikkuleveys [8] Leikkuvuulíneen koodi [9] Akustisen paineen taso [10] Mittauksen epävarmuus [11] Mittattu äänitehotaso [12] Taattu äänitehotaso [13] Tärinätaso [14] Tilattavat lisävarusteet [15] Siltipuumisvarusteet [16] Akut, malli [17] Akkulaturi, malli</p> <p>* Määrättyä arvoa varten, viittaa laitteen tunnuslaatasa annettuihin tietoihin.</p> | <p>[1] FR - CARACTÉRISTIQUES TECHNIQUES</p> <p>[2] Puissance nominale* [3] Vitesse max. de fonctionnement du moteur* [4] Tension d'alimentation MAX [5] Tension d'alimentation NOMINALE [6] Poids machine* [7] Largeur de coupe [8] Code organe de coupe [9] Niveau de pression acoustique [10] Incertitude de la mesure [11] Niveau de puissance acoustique mesuré [12] Niveau de puissance acoustique garanti [13] Niveau de vibrations [14] Accessoires sur demande [15] Kit "Mulching" [16] Batteries, mod. [17] Chargeur de batterie, mod.</p> <p>* Pour la valeur spécifique, se référer à ce qui est indiqué sur la plaque d'identification de la machine.</p> | <p>[1] HR - TEHNIČKI PODACI</p> <p>[2] Nazivna snaga* [3] Maks. brzina rada motora* [4] MAKS. napon napajanja [5] NAZIVNI napon napajanja [6] Težina stroja* [7] Širina košnje [8] Šifra noža [9] Razina zvučnog tlaka [10] Mjerna nesigurnost [11] Izmjerená razina zvučne snage [12] Zajamčena razina zvučne snage [13] Razina vibracija [14] Dodatni pribor na upit [15] Komplet za "malčiranje" [16] Baterije, mod. [17] Punjač baterija, mod.</p> <p>* Specifični podatka pogledajte na identifikacijskoj etiketi stroja.</p> |
| <p>[1] HU - MŰSZAKI ADATOK</p> <p>[2] Néveleges teljesítmény * [3] A motor max. üzemi sebessége * [4] MAX tápfeszültség [5] NÉVELEGES tápfeszültség [6] A gép tömege * [7] Munkaszélesség [8] Vágóegység kódszáma [9] Hangnyomásszint [10] Mérésai bizonytalanság [11] Mért zajteljesítmény szint [12] Garantált zajteljesítmény szint [13] Vibrációs szint [14] Rendelhető tartozékok [15] "Mulcsozo" készlet [16] Akkumulátorok, típus [17] Akkumulátortöltő, típusa</p> <p>* A pontos adatot lásd a gép azonosító adattábláján.</p> | <p>[1] LT - TECHNINIAI DUOMENYS</p> <p>[2] Vardinė galia * [3] Maksimalus variklio veikimo greitis * [4] MAKS. maitinimo įtampa [5] NOMINALI maitinimo įtampa [6] Įrenginio svoris* [7] Pjovimo plotis [8] Pjovimo įtaiso kodas [9] Garso slėgio lygis [10] Matavimo paklaida [11] Išmatuotas garso galios lygis [12] Garantuojamas garso galios lygis [13] Vibracijų lygis [14] Priedai, kuriuos galima užsisakyti [15] „Mulčiavimo“ rinkinys [16] Akumuliatoriai, mod. [17] Akumuliatoriaus įkroviklis, mod.</p> <p>* Konkretūs specifiiniai duomenys yra pateikti įrenginio identifikavimo etiketėje.</p> | <p>[1] LV - TEHNISKE DATI</p> <p>[2] Nominālā jauda * [3] Maks. dzinēja griešanās ātrums * [4] MAKS. barošanas spriegums [5] NOMINĀLAIS barošanas spriegums [6] Mašīnas svars * [7] Plaušanas platums [8] Griezējierīces kods [9] Skaņas spiediena līmenis [10] Mērījumu kļūda [11] Izmērītais skaņas intensitātes līmenis [12] Garantētais skaņas intensitātes līmenis [13] Vibrāciju līmenis [14] Piederumi pēc pieprasījuma [15] „Mulčēšanas” komplekts [16] Akumulatori, mod. [17] Akumulatoru lādētājs, mod.</p> <p>* Precīza vērtība ir norādīta mašīnas identifikācijas datu plāksnītē.</p> |
| <p>[1] MK - TEHNIČKI PODATOЦИ</p> <p>[2] Номинална мојност * [3] Максимальна брзина при работа на моторот * [4] МАКСИМАЛЕН напон [5] НОМИНАЛЕН напон [6] Тежина на машината * [7] Обем на косење [8] Код на уредот за сечење [9] Ниво на акустичен притисок [10] Отстапување од мерењата [11] Измерено ниво на акустична мојност [12] Гарантирано ниво на акустична мојност [13] Ниво на вибрации [14] додатоци достапни на барање [15] Комплет за „мелeње“ [16] Батерија, модели [17] Полнач за батерија, модел</p> <p>* За одреден податок, проверете дали истиот е посочен на етикетата за идентификација на машината.</p> | <p>[1] NL - TECHNISCHE GEGEVENS</p> <p>[2] Nominaal vermogen * [3] Maximale snelheid voor de werking van de motor * [4] Voedingsspanning MAX [5] Voedingsspanning NOMINAL [6] Gewicht machine * [7] Maatbreedte [8] Code snij-inrichting [9] Niveau geluidsdruk [10] Meetonzekerheid [11] Gemeten akoestisch vermogen [12] Gewaarborgd akoestisch vermogen [13] Niveau trillingen [14] Optionele accessoires [15] Kit "Mulching" [16] Accu's, mod. [17] Acculader, mod.</p> <p>* Voor het specifiek gegeven, verwijst men naar wat aangegeven is op het identificatielabel van de machine.</p> | <p>[1] NO - TEKNISKE DATA</p> <p>[2] Nominell effekt * [3] Motorens maks driftshastighet * [4] MAX forsyningspennening [5] NOMINAL forsyningspennening [6] Maskinvekt * [7] Klippebredde [8] Artikkelnnummer for klippeinnretning [9] Lydtrykknivå [10] Måleusikkerhet [11] Målt lydeffektnivå [12] Garantert lydeffektnivå [13] Vibrasjonsnivå [14] Tilleggsutstyr på forespørsel [15] Mulching-sett [16] Batteri, mod. [17] Batterilader, mod.</p> <p>* For spesifikk informasjon, se referansen på maskinens identifikasjonsetikett.</p> |

| | | |
|---|---|---|
| <p>[1] PL - DANE TECHNICZNE</p> <p>[2] Moc znamionowa *</p> <p>[3] Maks. prędkość obrotowa silnika *</p> <p>[4] Napięcie zasilania MAKŚ</p> <p>[5] Napięcie zasilania ZNAMIONOWE</p> <p>[6] Masa maszyny *</p> <p>[7] Szerokość koszenia</p> <p>[8] Kod agregatu tnącego</p> <p>[9] Poziom ciśnienia akustycznego</p> <p>[10] Błąd pomiaru</p> <p>[11] Poziom mocy akustycznej zmierzony</p> <p>[12] Gwarantowany poziom mocy akustycznej</p> <p>[13] Poziom vibracji</p> <p>[14] Akcesoria dostępne na zamówienie</p> <p>[15] Zestaw mulczujący</p> <p>[16] Akumulatory, mod.</p> <p>[17] Ładowarka akumulatora, mod.</p> <p>* W celu uzyskania konkretnych danych, należy się odnieść do wskazań zamieszczonych na tabliczce identyfikacyjnej maszyny.</p> | <p>[1] PT - DADOS TÉCNICOS</p> <p>[2] Potência nominal *</p> <p>[3] Velocidade máx. de funcionamento motor *</p> <p>[4] Tensão de alimentação MÁX</p> <p>[5] Tensão de alimentação NOMINAL</p> <p>[6] Peso da máquina *</p> <p>[7] Amplitude de corte</p> <p>[8] Código dispositivo de corte</p> <p>[9] Nivel de pressão acústica</p> <p>[10] Incerteza de medição</p> <p>[11] Nivel de potência acústica medido</p> <p>[12] Nivel de potência acústica garantido</p> <p>[13] Nivel de vibrações</p> <p>[14] Acessórios a pedido</p> <p>[15] Kit "Mulching"</p> <p>[16] Baterias, mod.</p> <p>[17] Carregador de bateria, mod.</p> <p>* Para o dado específico, consultar a etiqueta de identificação da máquina.</p> | <p>[1] RO - DATE TEHNICE</p> <p>[2] Putere nominală *</p> <p>[3] Viteza max. de funcționare a motorului *</p> <p>[4] Tensiune de alimentare MAX</p> <p>[5] Tensiune de alimentare NOMINALĂ</p> <p>[6] Greutatea mașinii *</p> <p>[7] Lățimea de tăiere</p> <p>[8] Codul dispozitivului de tăiere</p> <p>[9] Nivel de presiune acustică</p> <p>[10] Nesiguranță în măsurare</p> <p>[11] Nivel de putere acustică măsurat</p> <p>[12] Nivel de putere acustică garantat</p> <p>[13] Nivel de vibrații</p> <p>[14] Accesorii la cerere</p> <p>[15] Kit de măruntire „Mulching”</p> <p>[16] Baterii, mod.</p> <p>[17] Încărcător, mod.</p> <p>* Pentru informația specifică, consultați datele de pe eticheta de identificare a mașinii.</p> |
| <p>[1] RU - ТЕХНИЧЕСКИЕ ХАРАКТЕРИСТИКИ</p> <p>[2] Номинальная мощность *</p> <p>[3] Макс. число оборотов двигателя *</p> <p>[4] МАКС. напряжение питания</p> <p>[5] НОМИНАЛЬНОЕ напряжение питания</p> <p>[6] Вес машины *</p> <p>[7] Ширина скашивания</p> <p>[8] Код режущего приспособления</p> <p>[9] Уровень звукового давления</p> <p>[10] Погрешность измерения</p> <p>[11] Измеренный уровень звуковой мощности</p> <p>[12] Гарантируемый уровень звуковой мощности</p> <p>[13] Уровень вибрации</p> <p>[14] принадлежности – навесные орудия по заказу</p> <p>[15] Комплект "Мульчирование"</p> <p>[16] Батареи, мод.</p> <p>[17] Зарядное устройство, мод.</p> <p>* Точное значение см. на идентификационном ярлыке машины.</p> | <p>[1] SK - TECHNICKÉ PARAMETRE</p> <p>[2] Menovitý výkon *</p> <p>[3] Maximálna rýchlosť činnosti motora *</p> <p>[4] MAX. napájacie napätie</p> <p>[5] NOMINÁLNE napájacie napätie</p> <p>[6] Hmotnosť stroja *</p> <p>[7] Šírka kosenia</p> <p>[8] Kód kosiaceho zariadenia</p> <p>[9] Úroveň akustického tlaku</p> <p>[10] Nepresnosť merania</p> <p>[11] Úroveň nameraného akustického výkonu</p> <p>[12] Úroveň zarúčeného akustického výkonu</p> <p>[13] Úroveň vibrácií</p> <p>[14] Prídavné zariadenia na požiadanie</p> <p>[15] Súprava pre Mulčovanie</p> <p>[16] Akumulátor, mod.</p> <p>[17] Nabíjačka akumulátora, mod.</p> <p>* Ohľadne uvedeného parametra vychádzajte z hodnoty uvedenej na identifikačnom štítku stroja.</p> | <p>[1] SL - TEHNIČNI PODATKI</p> <p>[2] Nazivna moč *</p> <p>[3] Najvišja hitrost delovanja motorja *</p> <p>[4] Največja napetost električnega napajanja</p> <p>[5] Nazivna napetost električnega napajanja</p> <p>[6] Teža stroja *</p> <p>[7] Širina reza</p> <p>[8] Šifra rezalne naprave</p> <p>[9] Raven zvočne tlaka</p> <p>[10] Merilna negotovost</p> <p>[11] Izmerjena raven zvočne moči</p> <p>[12] Zajamčena raven zvočne moči</p> <p>[13] Nivo vibracij</p> <p>[14] Dodatni priključki na zahtevo</p> <p>[15] Komplet za mulčenje</p> <p>[16] Baterije, mod.</p> <p>[17] Polnilnik baterije, mod.</p> <p>* Za specifični podatek glej identifikacijsko nalepko stroja.</p> |
| <p>[1] SR - TEHNIČKI PODACI</p> <p>[2] Nazivna snaga *</p> <p>[3] Maks. radna brzina motora *</p> <p>[4] Napon napajanja MAKŚ</p> <p>[5] Napon napajanja NOMINALNI</p> <p>[6] Težina mašine *</p> <p>[7] Širina košenja</p> <p>[8] Šifra rezne glave</p> <p>[9] Nivo zvučnog pritiska</p> <p>[10] Merna nesigurnost</p> <p>[11] Izmereni nivo zvučne snage</p> <p>[12] Garantovani nivo zvučne snage</p> <p>[13] Nivo vibracija</p> <p>[14] Dodatna oprema na zahtev</p> <p>[15] Komplet za mulčiranje</p> <p>[16] Baterije, mod.</p> <p>[17] Punjač baterije, mod.</p> <p>* Za specifični podatak, pogledajte podatke navedene na identifikacijskoj nalepnici mašine.</p> | <p>[1] SV - TEKNISKA SPECIFIKATIONER</p> <p>[2] Nominell effekt *</p> <p>[3] Motorns maximala funktionshastighet *</p> <p>[4] Matningsspänning MAX</p> <p>[5] Matningsspänning NOMINAL</p> <p>[6] Maskinvikt *</p> <p>[7] Skärbredd</p> <p>[8] Skärenhetens kod</p> <p>[9] Ljudtrycksnivå</p> <p>[10] Tvivel med mått</p> <p>[11] Uppmått ljudeffektnivå</p> <p>[12] Garanterad ljudeffektnivå</p> <p>[13] Vibrationsnivå</p> <p>[14] Fällvalstillbehör</p> <p>[15] Sats för "Mulching"</p> <p>[16] Batterier, mod.</p> <p>[17] Batteriladdare, mod.</p> <p>* För specifik information, se uppgifterna på maskinens märklåt.</p> | <p>[1] TR - TEKNİK VERİLER</p> <p>[2] Nominal güç *</p> <p>[3] Motorun maksimum çalışma hızı *</p> <p>[4] MAKŚ. besleme gerilimi</p> <p>[5] NOMİNAL besleme gerilimi</p> <p>[6] Makine ağırlığı *</p> <p>[7] Kesim genişliği</p> <p>[8] Kesim düzeni kodu</p> <p>[9] Ses basınç seviyesi</p> <p>[10] Ölçü belirsizliği</p> <p>[11] Ölçülen ses gücü seviyesi</p> <p>[12] Garant edilmiş ses gücü seviyesi</p> <p>[13] Titreşim seviyesi</p> <p>[14] Talep üzerine aksesuarlar</p> <p>[15] "Mulçlama" kiti</p> <p>[16] Bataryalar, mod.</p> <p>[17] Batarya şarj cihazı, mod.</p> <p>* Spesifik değer için, makine belirleme etiketinde gösterilenleri referans alın.</p> |

**INDICE**

| | |
|--|----|
| 1. GENERALITÀ | 1 |
| 1.1 Come leggere il manuale | 1 |
| 1.2 Riferimenti | 1 |
| 2. NORME DI SICUREZZA | 1 |
| 2.1 Addestramento..... | 1 |
| 2.2 Operazioni preliminari..... | 2 |
| 2.3 Durante l'utilizzo..... | 2 |
| 2.4 Manutenzione, rimessaggio | 3 |
| 2.5 Batteria / carica batteria..... | 3 |
| 2.6 Tutela ambientale..... | 3 |
| 3. CONOSCERE LA MACCHINA..... | 3 |
| 3.1 Descrizione macchina e uso previsto..... | 3 |
| 3.2 Segnaletica di sicurezza..... | 4 |
| 3.3 Etichetta di identificazione..... | 4 |
| 3.4 Componenti principali..... | 5 |
| 4. MONTAGGIO..... | 5 |
| 4.1 Componenti per il montaggio..... | 5 |
| 4.2 Montaggio del sacco (Fig.3)..... | 5 |
| 4.3 Montaggio del manico..... | 5 |
| 5. COMANDI DI CONTROLLO..... | 5 |
| 5.1 Chiave di sicurezza (Dispositivo di disattivazione)..... | 5 |
| 5.2 Leva presenza operatore | 5 |
| 5.3 Pulsante di accensione | 6 |
| 5.4 Leva innesto trazione | 6 |
| 5.5 Pulsante "ECO" | 6 |
| 5.6 Regolazione dell'altezza di taglio | 6 |
| 5.7 Regolazione del manico (Fig.9-10)..... | 6 |
| 6. USO DELLA MACCHINA | 6 |
| 6.1 Operazioni preliminari..... | 6 |
| 6.2 Controlli di sicurezza..... | 7 |
| 6.3 Avviamento | 8 |
| 6.4 Lavoro..... | 8 |
| 6.5 Arresto..... | 9 |
| 6.6 Dopo l'utilizzo..... | 9 |
| 7. MANUTENZIONE ORDINARIA..... | 9 |
| 7.1 Generalità..... | 9 |
| 7.2 Batteria | 10 |
| 7.3 Pulizia | 10 |
| 7.4 Dadi e viti di fissaggio | 11 |
| 8. MANUTENZIONE STRAORDINARIA..... | 11 |
| 8.1 Dispositivo di taglio | 11 |
| 9. RIMESSAGGIO..... | 11 |
| 9.1 Rimessaggio della macchina..... | 11 |
| 9.2 Rimessaggio della batteria | 11 |
| 10. MOVIMENTAZIONE E TRASPORTO | 11 |
| 11. ASSISTENZA E RIPARAZIONE..... | 11 |
| 12. COPERTURA DELLA GARANZIA | 12 |
| 13. Tabella manutenzioni | 12 |
| 14. Identificazione inconvenienti | 13 |
| 15. ACCESSORI A RICHIESTA | 14 |
| 15.1 Kit per mulching | 14 |
| 15.2 Batterie..... | 14 |
| 15.3 Carica batteria..... | 14 |

1. GENERALITÀ**1.1 COME LEGGERE IL MANUALE**

Nel testo del manuale, alcuni paragrafi contenenti informazioni di particolare importanza, ai fini della sicurezza o del funzionamento, sono evidenziati in modo diverso, secondo questo criterio:

NOTA OPPURE IMPORTANTE fornisce precisazioni o altri elementi a quanto già precedentemente indicato, nell'intento di non danneggiare la macchina, o causare danni.

Il simbolo  evidenzia un pericolo. Il mancato rispetto dell'avvertenza comporta possibilità di lesioni personali o a terzi e/o danni.

* I paragrafi evidenziati con un riquadro con bordo a punti grigio indicano caratteristiche opzionali non presenti in tutti i modelli documentati in questo manuale. Verificare se la caratteristica è presente nel proprio modello.

Tutte le indicazioni "anteriore", "posteriore", "destra" e "sinistra" si intendono riferite alla posizione di lavoro dell'operatore.

1.2 RIFERIMENTI**1.2.1 Figure**

Le figure in queste istruzioni per l'uso sono numerate 1, 2, 3, e così via. I componenti indicati nelle figure sono contrassegnati con le lettere A, B, C, e così via. Un riferimento al componente C nella figura 2 viene indicato con la dicitura: "Vedere fig. 2.C" o semplicemente "(Fig. 2.C)". Le figure sono indicative. I pezzi effettivi possono variare rispetto a quelli raffigurati.

1.2.2 Titoli

Il manuale è diviso in capitoli e paragrafi. Il titolo del paragrafo "2.1 Addestramento" è un sottotitolo di "2. Norme di sicurezza". I riferimenti a titoli o paragrafi sono segnalati con l'abbreviazione cap. o par. e il numero relativo. Esempio: "cap. 2" o "par. 2.1"

2. NORME DI SICUREZZA**2.1 ADDESTRAMENTO**

 **Prendere familiarità con i comandi e con un uso appropriato della macchina. Imparare ad arrestare ra-**

pidamente il motore. L'inosservanza delle avvertenze e delle istruzioni può causare incendi e/o gravi lesioni.

- Non permettere mai che la macchina venga utilizzata da bambini o da persone che non abbiano la necessaria dimestichezza con le istruzioni. Le leggi locali possono fissare un'età minima per l'utilizzatore.
- L'apparecchio può essere utilizzato da bambini di età non inferiore a 8 anni e da persone con ridotte capacità fisiche, sensoriali o mentali, o prive di esperienza o della necessaria conoscenza, purché sotto sorveglianza oppure dopo che le stesse abbiano ricevuto istruzioni relative all'uso sicuro dell'apparecchio e alla comprensione dei pericoli ad esso inerenti. I bambini non devono giocare con l'apparecchio. La pulizia e la manutenzione destinata ad essere effettuata dall'utilizzatore non deve essere effettuata da bambini senza sorveglianza.
- Non utilizzare mai la macchina se l'utilizzatore è in condizione di stanchezza o malessere, oppure ha assunto farmaci, droghe, alcool o sostanze nocive alle sue capacità di riflessi e attenzione.
- Non trasportare bambini o altri passeggeri.
- Ricordare che l'operatore o utilizzatore è responsabile di incidenti e imprevisti che si possono verificare ad altre persone o alle loro proprietà. Rientra nella responsabilità dell'utilizzatore la valutazione dei rischi potenziali del terreno su cui si deve lavorare, nonché prendere tutte le precauzioni necessarie per garantire la sua e altrui sicurezza, in particolare sui pendii, terreni accidentati, scivolosi o instabili.
- Nel caso si voglia cedere o prestare ad altri la macchina, assicurarsi che l'utilizzatore prenda visione delle istruzioni d'uso contenute nel presente manuale.

2.2 OPERAZIONI PRELIMINARI

Dispositivi protezione individuale (DPI)

- Indossare indumenti adeguati, calzature da lavoro resistenti con soles antiscivolo, e pantaloni lunghi. Non azionare la macchina a piedi scalzi o con sandali aperti. Indossare cuffie di protezione dell'udito.
- L'impiego di protezioni acustiche può ridurre la capacità di sentire eventuali avvertenze (grida o allarmi). Prestare la massima attenzione a quanto accade attorno all'area di lavoro.
- Indossare guanti di lavoro in tutte le situazioni di rischio per le mani.
- Non indossare sciarpe, camicie, collane, braccialetti, indumenti con parti svolazzanti, o provvisti di lacci o cravatte e comunque accessori pendenti o larghi che potrebbero impigliarsi nella macchina o in oggetti e materiali presenti sul luogo di lavoro.
- Raccogliere adeguatamente i capelli lunghi.

Area di lavoro / Macchina

- Ispezionare a fondo tutta l'area di lavoro e togliere tutto ciò che potrebbe venire espulso dalla macchina o danneggiare il dispositivo di taglio/ organi rotanti (sassi, rami, fili di ferro, ossi, ecc.).

2.3 DURANTE L'UTILIZZO

Area di Lavoro

- Non usare la macchina in ambienti a rischio di esplosione, in presenza di liquidi infiammabili, gas

o polvere. Gli utensili elettrici generano scintille che possono incendiare la polvere o i vapori.

- Lavorare solamente alla luce del giorno o con buona luce artificiale e in condizioni di buona visibilità.
- Allontanare persone, bambini e animali dall'area di lavoro. È necessario che i bambini vengano sorvegliati da un altro adulto.
- Evitare di lavorare nell'erba bagnata, sotto la pioggia e con rischio di temporali, specialmente con probabilità di lampi.
- Non esporre la macchina alla pioggia o ambienti bagnati. L'acqua che penetra in un utensile aumenta il rischio di scossa elettrica.
- Prestare particolare attenzione alle irregolarità del terreno (dossi, cunette), ai pendii, ai pericoli nascosti e alla presenza di eventuali ostacoli che potrebbero limitare la visibilità.
- Prestare molta attenzione in prossimità di dirupi, fossi o argini. La macchina si può ribaltare se una ruota oltrepassa un bordo o se il bordo cede.
- Lavorare nel senso trasversale del pendio e mai nel senso salita/discesa, facendo molta attenzione ai cambi di direzione, accertandosi del proprio punto di appoggio e assicurandosi che le ruote non incontrino ostacoli (sassi, rami, radici, ecc) che potrebbero causare scivolamento laterale o perdita di controllo della macchina.
- Quando si utilizza la macchina vicino alla strada, fare attenzione al traffico.

Comportamenti

- Prestare attenzione quando si procede in retromarcia o all'indietro. Guardare dietro di sé prima e durante la retromarcia per assicurarsi che non vi siano ostacoli.
- Non correre mai, ma camminare.
- Evitare di farsi tirare dal rasaerba.
- Tenere sempre mani e piedi lontani dal dispositivo di taglio sia durante l'avviamento sia durante l'utilizzo della macchina.
- Attenzione: l'elemento di taglio continua a ruotare per qualche secondo anche dopo il suo disinnesco o dopo lo spegnimento del motore.
- Stare sempre lontani dall'apertura di scarico.



In caso di rotture o incidenti durante il lavoro, arrestare immediatamente il motore e allontanare la macchina in modo da non provocare ulteriori danni; nel caso di incidenti con lesioni personali o a terzi, attivare immediatamente le procedure di pronto soccorso più adeguate alla situazione in atto e rivolgersi ad una Struttura Sanitaria per le cure necessarie. Rimuovere accuratamente eventuali detriti che potrebbero arrecare danni o lesioni a persone o a animali qualora rimasero inosservati.

Limitazioni all'uso

- Non utilizzare mai la macchina con protezioni danneggiate, mancanti o non correttamente posizionate (sacco di raccolta, protezione di scarico laterale, protezione di scarico posteriore).
- Non utilizzare la macchina se gli accessori/ utensili non sono installati nei punti previsti.
- Non disinserire, disattivare, rimuovere o manomettere i sistemi di sicurezza/microinterruttori presenti.
- Non sottoporre la macchina a sforzi eccessivi e non usare una macchina piccola per eseguire lavori pesanti; l'uso di una macchina adeguata riduce i rischi e migliora la qualità del lavoro.

2.4 MANUTENZIONE, RIMESSAGGIO

Effettuare una regolare manutenzione ed un corretto rimessaggio preserva la sicurezza della macchina ed il livello delle sue prestazioni.

Manutenzione

- Non usare mai la macchina con parti usurate o danneggiate. I pezzi guasti o deteriorati devono essere sostituiti e mai riparati.
- Durante le operazioni di regolazione della macchina, prestare attenzione ad evitare che le dita rimangano intrappolate fra il dispositivo di taglio in movimento e le parti fisse della macchina.



Il livello di rumorosità e di vibrazioni riportato nelle presenti istruzioni, sono valori massimi di utilizzo della macchina. L'impiego di un elemento di taglio sbilanciato, l'eccessiva velocità di movimento, l'assenza di manutenzione influiscono in modo significativo nelle emissioni sonore e nelle vibrazioni. Di conseguenza è necessario adottare delle misure preventive atte ad eliminare possibili danni dovuti ad un rumore elevato e alle sollecitazioni da vibrazioni; provvedere alla manutenzione della macchina, indossare cuffie antirumore, effettuare delle pause durante il lavoro.

Rimessaggio

- Per ridurre il rischio di incendio, non lasciare contenitori con i materiali di risulta all'interno di un locale.

2.5 BATTERIA / CARICA BATTERIA

IMPORTANTE Le seguenti norme di sicurezza integrano le prescrizioni di sicurezza presenti nello specifico libretto della batteria e del carica batteria allegato alla macchina.

- Per caricare la batteria utilizzare solo carica batteria raccomandati dal produttore. Un carica batteria inadeguato può provocare una scossa elettrica, un surriscaldamento o una fuoriuscita di liquido corrosivo della batteria.
- Utilizzare soltanto le batterie specifiche previste per il vostro utensile. L'uso di altre batterie può provocare lesioni e rischio di incendio.
- Accertarsi che l'apparecchio sia spento prima di inserire la batteria. Montare una batteria in un apparecchio elettrico acceso può provocare incendi.
- Tenere la batteria non utilizzata lontana da fermagli per ufficio, monete, chiavi, chiodi, viti o altri piccoli oggetti metallici che potrebbero provocare un corto circuito dei contatti. Un cortocircuito fra i contatti della batteria può comportare combustioni o incendi.
- Non usare il carica batteria in luoghi con presenza di vapori, sostanze infiammabili o su superfici facilmente infiammabili, come carta, stoffa, ecc. Durante la ricarica, il carica batteria si riscalda e potrebbe provocare un incendio.
- Durante il trasporto degli accumulatori, fare attenzione a che i contatti non vengano collegati fra loro e non usare contenitori metallici per il trasporto.

2.6 TUTELA AMBIENTALE

La tutela dell'ambiente deve essere un aspetto rilevante e prioritario nell'uso della macchina, a beneficio della convivenza civile e dell'ambiente in cui viviamo.

- Evitare di essere un elemento di disturbo nei confronti del vicinato. Utilizzare la macchina solamente in orari ragionevoli (non al mattino presto o alla sera tardi quando le persone potrebbero essere disturbate).
- Seguire scrupolosamente le norme locali per lo smaltimento di imballi, parti deteriorate o qualsiasi elemento a forte impatto ambientale; questi rifiuti non devono essere gettati nella spazzatura, ma devono essere separati e conferiti agli appositi centri di raccolta, che provvederanno al riciclaggio dei materiali.
- Seguire scrupolosamente le norme locali per lo smaltimento dei materiali di risulta.
- Al momento della messa fuori servizio, non abbandonare la macchina nell'ambiente, ma rivolgersi a un centro di raccolta, secondo le norme locali vigenti.



Non gettare le apparecchiature elettriche tra i rifiuti domestici. Secondo la Direttiva Europea 2012/19/UE sui rifiuti di apparecchiature elettriche ed elettroniche e la sua attuazione in conformità alle norme nazionali, le apparecchiature elettriche esauste devono essere raccolte separatamente, al fine di essere reimpiegate in modo eco-compatibile. Se le apparecchiature elettriche vengono smaltite in una discarica o nel terreno, le sostanze nocive possono raggiungere la falda acquifera ed entrare nella catena alimentare, danneggiando la vostra salute e benessere. Per informazioni più approfondite sullo smaltimento di questo prodotto, contattare l'Ente competente per lo smaltimento dei rifiuti domestici o il vostro Rivenditore.



Alla fine della loro vita utile, smaltire le batterie con la dovuta attenzione per il nostro ambiente. La batteria contiene materiale che è pericoloso per voi e per l'ambiente. Essa deve essere rimossa e smaltita separatamente in una struttura che accetta le batterie agli ioni di litio.



La raccolta differenziata di prodotti e imballaggi usati, consente il riciclaggio dei materiali e la riutilizzazione. Il riutilizzo dei materiali riciclati aiuta a prevenire l'inquinamento ambientale e riduce la domanda di materie prime.

3. CONOSCERE LA MACCHINA

3.1 DESCRIZIONE MACCHINA E USO PREVISTO

Questa macchina è un tosaerba con conducente a piedi.

La macchina si compone essenzialmente di un motore, che aziona un dispositivo di taglio racchiuso in un carter, dotato di ruote e di un manico.

L'operatore è in grado di condurre la macchina e di azionare i comandi principali mantenendosi sempre dietro al manico, e quindi a distanza di sicurezza dal dispositivo di taglio rotante.

L'allontanamento dell'operatore dalla macchina provoca l'arresto del motore e del dispositivo rotante entro alcuni secondi.

3.1.1 Uso previsto

Questa macchina è progettata e costruita per il taglio (e la raccolta) dell'erba in giardini e aree erbose, di estensione rapportata alla capacità di taglio, eseguita con la presenza di un operatore a piedi.

In generale questa macchina può:

1. Tagliare l'erba e raccogliertela nel sacco di raccolta.
2. Tagliare l'erba e scaricarla a terra dalla parte posteriore.
3. Tagliare l'erba e scaricarla lateralmente (se previsto).
4. Tagliare l'erba, sminuzzarla e depositarla sul terreno (effetto "mulching" - se previsto).

L'utilizzo di particolari accessori, previsti dal Costruttore come equipaggiamento originale o acquistabili separatamente, permette di effettuare questo lavoro secondo varie modalità operative illustrate in questo manuale o nelle istruzioni che accompagnano i singoli accessori.

3.1.2 Uso improprio

Qualsiasi altro impiego, difforme da quelli sopra citati, può rivelarsi pericoloso e causare danni a persone e/o cose. Rientrano nell'uso improprio (come esempio, ma non solo):

- Trasportare sulla macchina altre persone, bambini o animali poiché potrebbero cadere e procurarsi lesioni gravi o pregiudicare una guida sicura.
- Farsi trasportare dalla macchina.
- Usare la macchina per trainare o spingere carichi.
- Azionare il dispositivo di taglio nei tratti non erbosi.
- Utilizzare la macchina per la raccolta di foglie o detriti.
- Usare la macchina per regolarizzare siepi, o per il taglio di vegetazione di tipo non erboso.
- Utilizzare la macchina in più di una persona.

IMPORTANTE *L'uso improprio della macchina comporta il decadimento della garanzia e il declino di ogni responsabilità del Costruttore, riversando sull'utilizzatore gli oneri derivanti da danni o lesioni proprie o a terzi.*

3.1.3 Tipologia di utente

Questa macchina è destinata all'utilizzo da parte di consumatori, cioè operatori non professionisti. È destinata ad un "uso hobbistico".

IMPORTANTE *La macchina dev'essere utilizzata da un solo operatore.*

3.2 SEGNALETICA DI SICUREZZA

Sulla macchina compaiono vari simboli (Fig.2.0). La loro funzione è quella di ricordare all'operatore i comportamenti da seguire per utilizzarla con l'attenzione e la cautela necessari. Significato dei simboli:



Attenzione. Leggere le istruzioni prima di usare la macchina.



Pericolo! Rischio di espulsione di oggetti. Tenere le persone al di fuori dell'area di lavoro, durante l'uso.



Solo per rasaerba con motore termico.



Solo per rasaerba elettrici con alimentazione a rete.



Solo per rasaerba elettrici con alimentazione a rete.



Pericolo! Rischio di tagli. Dispositivo di taglio in movimento. Non introdurre mani o piedi all'interno dell'alloggiamento del dispositivo di taglio.



Attenzione al dispositivo di taglio tagliente. Non introdurre mani o piedi all'interno dell'alloggiamento del dispositivo di taglio. Il dispositivo di taglio continua a girare anche dopo lo spegnimento del motore. Togliere la chiave di sicurezza (dispositivo di disattivazione) prima della manutenzione.

IMPORTANTE *Le etichette adesive rovinate o divenute illeggibili devono essere sostituite. Richiedere le nuove etichette al proprio centro di assistenza autorizzato.*

3.3 ETICHETTA DI IDENTIFICAZIONE

L'etichetta di identificazione riporta i seguenti dati (Fig.1.0).

1. Livello potenza sonora.
2. Marchio di conformità CE.
3. Anno di fabbricazione.
4. Tipo di macchina.
5. Numero di matricola.
6. Nome e indirizzo del Costruttore.
7. Codice articolo.
8. Velocità mass. di funzionamento motore.
9. Peso in kg.
10. Tensione e frequenza di alimentazione.
11. Grado di protezione elettrica.
12. Potenza nominale.

Trascrivere i dati di identificazione della macchina negli appositi spazi dell'etichetta riportata nel retro della copertina.

IMPORTANTE *Utilizzare i dati di identificazione riportati sull'etichetta di identificazione prodotto ogni volta che si contatta l'officina autorizzata.*

IMPORTANTE *L'esempio della dichiarazione di conformità si trova nelle ultime pagine del manuale.*

3.4 COMPONENTI PRINCIPALI

La macchina è costituita dai seguenti componenti principali, a cui corrispondono le seguenti funzionalità (Fig.1.0):

- A. **Chassis:** è il carter che racchiude il dispositivo di taglio rotante.
- B. **Motore:** fornisce il movimento sia del dispositivo di taglio che della trazione alle ruote (se prevista).
- C. **Dispositivo di taglio:** è l'elemento preposto al taglio dell'erba.
- D. **Protezione di scarico posteriore:** è una protezione di sicurezza ed impedisce ad eventuali oggetti raccolti dal dispositivo di taglio di essere scagliati lontano dalla macchina.
- E. **Protezione di scarico laterale (se previsto):** è una protezione di sicurezza ed impedisce ad eventuali oggetti raccolti dal dispositivo di taglio di essere scagliati lontano dalla macchina.
- F. **Deflettore di scarico laterale (se previsto):** oltre alla funzione di scaricare lateralmente l'erba sul terreno, costituisce un elemento di sicurezza, impedendo ad eventuali oggetti raccolti dal dispositivo di taglio di essere scagliati lontano dalla macchina.
- G. **Sacco di raccolta:** oltre alla funzione di raccogliere l'erba tagliata, costituisce un elemento di sicurezza, impedendo ad eventuali oggetti raccolti dal dispositivo di taglio di essere scagliati lontano dalla macchina.
- H. **Manico:** è la postazione di lavoro dell'operatore. La sua lunghezza fa sì che l'operatore durante il lavoro mantenga sempre la distanza di sicurezza dal dispositivo di taglio rotante.
- I. **Batteria** (se non fornita con la macchina, vedi cap. 15 "accessori a richiesta"): fornisce l'energia per l'avviamento del motore; le sue caratteristiche e norme d'uso sono descritte in uno specifico manuale.
- J. **Leva presenza operatore:** è la leva che abilita l'innesto del dispositivo di taglio e della trazione. Il motore si arresta automaticamente al rilascio della leva.
- K. **Leva innesto trazione:** è la leva che innesta la trazione alle ruote e permette l'avanzamento della macchina.
- L. **Sportello di accesso al vano batteria**
- M. **Chiave di sicurezza (Dispositivo di disattivazione):** La chiave attiva / disattiva il circuito elettrico della macchina.
- N. **Carica batteria** (se non fornita con la macchina, vedi cap. 15 "accessori a richiesta"): dispositivo che si utilizza per ricaricare la batteria.

4. MONTAGGIO

 **Le norme di sicurezza da seguire sono descritte al cap. 2. Rispettare scrupolosamente tali indicazioni per non incorrere in gravi rischi o pericoli.**

Per motivi di magazzinaggio e trasporto, alcuni componenti della macchina non sono assemblati direttamente in fabbrica, ma devono essere montati dopo la rimozione dall'imballo, seguendo le istruzioni seguenti.

 **Lo sbalaggio e il completamento del montaggio devono essere effettuati su una superficie piana e solida, con spazio sufficiente alla movimentazione della macchina e degli imballi, avvalendosi sempre degli attrezzi appropriati. Non utilizzare la macchina prima di aver portato a termine le indicazioni della sezione "MONTAGGIO".**

4.1 COMPONENTI PER IL MONTAGGIO

Nell'imballo sono compresi i componenti per il montaggio.

4.1.1 Disimballaggio

1. Aprire l'imballo con cautela, con attenzione a non smarrire componenti.
2. Consultare la documentazione inclusa nella scatola, comprese le presenti istruzioni.
3. Estrarre dalla scatola tutti i componenti non montati.
4. Smaltire la scatola e gli imballi nel rispetto delle normative locali.

 **Prima di effettuare il montaggio, verificare che la chiave di sicurezza non sia inserita nella sua sede.**

4.2 MONTAGGIO DEL SACCO (Fig.3)

Con il sacco di raccolta capovolto, agganciare tutti i profili in plastica (21) al telaio (22), aiutandosi con un cacciavite, come indicato nella figura.

4.3 MONTAGGIO DEL MANICO

Assemblare il manico come illustrato nelle (Fig.4).

5. COMANDI DI CONTROLLO

5.1 CHIAVE DI SICUREZZA (DISPOSITIVO DI DISATTIVAZIONE)

La chiave (Fig.5.A) è posta all'interno del vano batterie. Portando la chiave su "ON", si attiva il circuito elettrico della macchina, abilitandone l'accensione. Portando la chiave su "OFF", si disattiva completamente il circuito elettrico per impedire un uso incontrollato della macchina.

IMPORTANTE *Rimuovere la chiave di sicurezza ogni qualvolta si lasci la macchina inutilizzata o incustodita.*

5.2 LEVA PRESENZA OPERATORE

La leva presenza operatore (Fig.6.A) abilita l'innesto del dispositivo di taglio. Si trova in posizione anteriore il manico. Premere il pulsante di sicurezza (Fig.6.C) e portare la leva verso il manico per avviare il dispositivo di taglio.

Il motore si arresta automaticamente e tutte le funzioni si disabilitano al rilascio della leva.

NOTA *L'innesto del dispositivo di taglio è possibile solo premendo il pulsante di sicurezza sulla destra del manico e portando la leva presenza operatore verso il manico.*

5.3 PULSANTE DI ACCENSIONE

Il pulsante di accensione (Fig.7.A) si utilizza per:



1. **Accensione della macchina.** Premendo il pulsante (Fig.7.A) il display (Fig.7.B) si accende e la macchina è pronta all'utilizzo.

NOTA *L'accensione della macchina è possibile solo se la leva presenza operatore e la leva trazione sono rilasciate.*

NOTA *Se la macchina non viene utilizzata, dopo 15 secondi il display si spegne ed occorre ripetere l'operazione sopra citata.*



2. **Innesto del dispositivo di taglio.**

NOTA *L'innesto del dispositivo di taglio è possibile solo con la leva presenza operatore premuta contro il manico (vedi par. 6.3).*

3. **Disinnesto del dispositivo di taglio.** Con il dispositivo di taglio innestato, rilasciare la leva presenza operatore (Fig.6.A); il dispositivo di taglio di arresta mantenendo la macchina accesa.

5.4 LEVA INNESTO TRAZIONE

La leva innesto trazione innesta la trazione alle ruote e permette l'avanzamento della macchina. Si trova in posizione posteriore al manico.



Trazione innestata.

Per innestare la trazione portare la leva innesto trazione verso il manico (Fig. 6.B).

È possibile regolare la velocità di avanzamento tramite la manopola di selezione (Fig.7.C).

Si possono selezionare 6 diversi livelli di velocità.



1. **Velocità massima** (circa 5 Km/h).



2. **Velocità minima** (circa 2,5 Km/h).

NOTA *L'ultimo livello di velocità selezionato rimane impostato anche dopo lo spegnimento della macchina.*

IMPORTANTE *Per evitare di danneggiare la trasmissione, evitare di tirare all'indietro la macchina con la trazione innestata.*

5.5 PULSANTE "ECO"

La funzione "ECO" permette di risparmiare energia durante il taglio dell'erba ottimizzando l'autonomia della batteria. Per attivare o disattivare la funzione "Eco" premere il pulsante (Fig.7.D).

A funzione attiva nel display si accende il led corrispondente.

Questa funzione si disattiva sempre ogni qualvolta si rilasciano le leve presenza operatore.

NOTA *Si sconsiglia l'uso della funzione "ECO" in condizioni di taglio gravose (taglio con erba densa, alta, umida).*

5.6 REGOLAZIONE DELL'ALTEZZA DI TAGLIO

Tramite l'abbassamento o sollevamento dello chassis, l'erba può essere tagliata a diverse altezze di taglio.



Eseguire l'operazione a dispositivo di taglio fermo.

- La regolazione dell'altezza di taglio si effettua per mezzo dell'apposita leva (Fig.8.A) che solleva o abbassa lo chassis fino alla posizione desiderata.

5.7 REGOLAZIONE DEL MANICO (Fig.9-10)

6. USO DELLA MACCHINA



Le norme di sicurezza da seguire sono descritte al cap. 2. Rispettare scrupolosamente tali indicazioni per non incorrere in gravi rischi o pericoli.

6.1 OPERAZIONI PRELIMINARI

Prima di iniziare a lavorare, è necessario effettuare una serie di controlli e di operazioni, per assicurare che il lavoro si svolga in modo proficuo e nella massima sicurezza: Accertarsi che la chiave di sicurezza non sia inserita nella sua sede. Mettere la macchina in posizione orizzontale e ben appoggiata sul terreno.

6.1.1 Controllo della batteria

Prima di utilizzare la macchina per la prima volta dopo l'acquisto, procedere alla completa ricarica della batteria, seguendo le indicazioni contenute nel libretto della batteria. Prima di ogni utilizzo verificare lo stato di carica della batteria seguendo le indicazioni contenute nel libretto della batteria.

6.1.2 Predisposizione della macchina al lavoro

NOTA *Questa macchina permette di effettuare la rasatura del prato in diverse modalità; prima di iniziare il lavoro è opportuno predisporre la macchina in base a come si intende eseguire la rasatura.*

a. Predisposizione per il taglio e la raccolta dell'erba nel sacco di raccolta:

1. Sollevare la protezione di scarico posteriore (Fig.11.A) e agganciare correttamente il sacco di raccolta (Fig.11.B) come indicato nella figura.
2. Nei modelli con possibilità di scarico laterale: accertarsi che la protezione di scarico laterale (Fig.12.B) sia abbassata.

b. Predisposizione per il taglio e lo scarico posteriore a terra dell'erba:

1. Rimuovere il sacco di raccolta e assicurarsi che la protezione di scarico posteriore (Fig.12.A) rimanga stabilmente abbassata.
2. Nei modelli con possibilità di scarico laterale: accertarsi che la protezione di scarico laterale (Fig.12.B) sia abbassata.

c. Predisposizione per il taglio e la sminuzzatura dell'erba (funzione "mulching"):

1. Sollevare la protezione di scarico posteriore (Fig.13.A) e introdurre il tappo deflettore (Fig.13.B) nell'apertura di scarico tenendolo leggermente inclinato verso destra.
2. Fissarlo inserendo i due perni (Fig.13.C) nei fori previsti fino a provocare lo scatto del dente di aggancio (Fig.13.D).
3. Nei modelli con possibilità di scarico laterale: accertarsi che la protezione di scarico laterale (Fig.12.B) sia abbassata.

Per rimuovere il tappo deflettore:

1. Sollevare la protezione di scarico posteriore (Fig.13.A).
2. Premere al centro in modo da sganciare il dente (Fig.13.D).

d. Predisposizione per il taglio e lo scarico laterale a terra dell'erba:

1. Sollevare la protezione di scarico posteriore (Fig.13.A) e introdurre il tappo deflettore (Fig.14.B) nell'apertura di scarico tenendolo leggermente inclinato verso destra.
2. Fissarlo inserendo i due perni (Fig.14.C) nei fori previsti fino a provocare lo scatto del dente di aggancio (Fig.14.D).
3. Sollevare la protezione di scarico laterale (Fig.14.A).
4. Inserire il deflettore di scarico laterale (Fig.14.E).
5. Richiudere la protezione di scarico laterale (Fig.14.A) in modo che il deflettore di scarico laterale (Fig.14.E) risulti bloccato.

Per rimuovere il tappo deflettore:

1. Sollevare la protezione di scarico posteriore (Fig.13.A).
2. Premere al centro in modo da sganciare il dente (Fig.13.D).

6.1.3 Regolazione dell'altezza di taglio

Regolare l'altezza di taglio come indicato al par. 5.6.

6.2 CONTROLLI DI SICUREZZA

Eseguire i seguenti controlli di sicurezza e verificare che i risultati corrispondano a quanto riportato nelle tabelle.

 **Effettuare sempre i controlli di sicurezza prima dell'uso.**

6.2.1 Controllo di sicurezza generale

| Oggetto | Risultato |
|--|--|
| Impugnature | Pulite, asciutte. |
| Manico | Fissato correttamente e saldamente alla macchina. |
| Dispositivo di taglio | Pulito, non danneggiato o usurato. |
| Protezione di scarico posteriore; sacco di raccolta | Integri. Nessun danno. Montati correttamente. |
| Protezione di scarico laterale; deflettore di scarico laterale | Integri. Nessun danno. Montati correttamente. |
| Comando interruttore Leva presenza operatore Leva innesto trazione | La leva deve avere un movimento libero, non forzato e al rilascio deve tornare automaticamente e rapidamente nella posizione neutra. |
| Batteria | Nessun danno al suo involucro, nessun trafileamento di liquido. |
| Viti/dadi sulla macchina e sul dispositivo di taglio | Ben serrati (non allentati). |
| Passaggi dell'aria di raffreddamento | Non ostruiti. |
| Macchina | Nessun segno di danneggiamento o usura. |

6.2.2 Test di funzionamento della macchina

| Azione | Risultato |
|--------|-----------|
|--------|-----------|

| | |
|---|--|
| <ol style="list-style-type: none"> 1. Avviare la macchina (par. 6.3). 2. Innestare il dispositivo di taglio (par.6.3). 3. Rilasciare entrambe le leve presenza operatore (Fig.20.A). | <ol style="list-style-type: none"> 1. Il display si accende e la macchina è pronta all'utilizzo. 2. Il dispositivo di taglio deve muoversi. 3. Le leve devono tornare automaticamente e rapidamente nella posizione neutra, il motore deve spegnersi e il dispositivo di taglio deve arrestarsi entro alcuni secondi. |
| <ol style="list-style-type: none"> 1. Avviare la macchina (par. 6.3). 2. Azionare la leva trazione (par. 5.4). 3. Rilasciare la leva trazione. | <ol style="list-style-type: none"> 1. Il display si accende e la macchina è pronta all'utilizzo. 2. Le ruote fanno avanzare la macchina. 3. Le ruote si arrestano e la macchina smette di avanzare. |
| Guida di prova | Nessuna vibrazione anomala. Nessun suono anomalo. |

⚠ *Se uno qualsiasi dei risultati si discosta da quanto indicato nelle tabelle, non utilizzare la macchina! Rivolgersi ad un centro di assistenza per i controlli del caso e per la riparazione.*

6.3 AVVIAMENTO

NOTA Effettuare l'avviamento su una superficie piana e priva di ostacoli o erba alta.

NOTA Verificare la corretta combinazione delle batterie, seguendo le istruzioni fornite nella tabella "Dati Tecnici".

1. Aprire lo sportello di accesso al vano batteria (Fig.15.A).
2. Inserire correttamente le batterie nel loro alloggiamento (par. 7.2.3).
3. Inserire a fondo la chiave di sicurezza (Fig.16.B) e ruotarla in posizione "ON".
4. Premere il pulsante di accensione (Fig.17.A) Il display resta acceso per 15 sec.
5. Innestare il dispositivo di taglio premendo prima il pulsante di sicurezza sulla destra (Fig.18.A) e poi premendo la leva presenza operatore (Fig.18.B).
6. Per innestare la trazione premere la leva posteriore il manico (Fig.18.C).

6.4 LAVORO

IMPORTANTE Durante il lavoro mantenere sempre la distanza di sicurezza dal dispositivo di taglio, data dalla lunghezza del manico.

IMPORTANTE Per garantire il lavoro ottimale della macchina, si raccomanda l'uso simultaneo di due batterie.

L'autonomia delle batterie (e quindi la superficie di prato lavorabile prima della ricarica) è condizionata da vari fattori descritti al (par. 7.2.1). Nel display, durante l'uso, viene visualizzato lo stato di carica delle batterie (percentuale di carica rimasta) (Fig.7.E).

IMPORTANTE Nel caso il motore si arresti per surriscaldamento durante il lavoro, è necessario attendere circa 5 minuti prima di poterlo riavviare.

6.4.1 Taglio dell'erba

1. Iniziare l'avanzamento ed il taglio nella zona erbosa.
2. Adeguare la velocità di avanzamento e l'altezza di taglio (par. 5.6) alle condizioni del prato (altezza, densità e umidità dell'erba) e alla quantità di erba asportata.

• **Nei modelli con trazione (par. 5.4):** Si consiglia di non tagliare su terreni con pendenza superiore a 15°.

3. L'aspetto del prato sarà migliore se i tagli saranno effettuati sempre alla stessa altezza e alternativamente nelle due direzioni (Fig.19).

• **Nel caso di scarico laterale:** è consigliabile effettuare un percorso che eviti di scaricare l'erba tagliata dalla parte del prato ancora da tagliare.

- **Nel caso di "mulching" o scarico posteriore dell'erba:**
 - Evitare sempre di asportare una ingente quantità d'erba. Non asportare mai più di un terzo dell'altezza totale dell'erba in una sola passata (Fig.19).
 - Mantenere lo chassis sempre ben pulito (par. 7.3.1).

6.4.2 Consigli per mantenere un bel prato

- Per mantenere un prato di bell'aspetto, verde e soffice, è necessario che sia tagliato regolarmente. Il prato può essere costituito da erbe di diverse tipologie. Con tagli frequenti, crescono maggiormente le erbe che sviluppano molte radici e formano una solida coltre erbosa; al contrario, se i tagli avvengono con minore frequenza, si sviluppano prevalentemente erbe alte e selvatiche (trifoglio, margherite, ecc.). La frequenza delle rasature deve essere rapportata alla crescita dell'erba, evitando che tra un taglio e l'altro l'erba cresca troppo.
- L'altezza ottimale dell'erba di un prato ben curato è di circa 4-5 cm e, con un solo taglio, non bisognerebbe asportare più di un terzo dell'altezza totale. Se l'erba è molto alta è meglio eseguire il taglio in due passate, a distanza di un giorno; la prima con i dispositivi di taglio ad altezza massima, e la seconda all'altezza desiderata.
- Un taglio troppo basso provoca strappi e diradamenti nel tappeto erboso, con un aspetto "a macchie".

- Nei periodi più caldi e secchi è opportuno tenere l'erba leggermente più alta, per ridurre il disseccamento del terreno.
- È sempre preferibile tagliare l'erba con il prato ben asciutto. Non tagliare l'erba quando è bagnata; ciò può ridurre l'efficienza del dispositivo rotante per l'erba che vi si attacca e provocare strappi nel tappeto erboso.
- I dispositivi di taglio devono essere integri e ben affilati, in modo che la recisione sia netta e senza sfrangiature che portano ad un ingiallimento delle punte.

6.4.3 Svuotamento del sacco di raccolta

Quando il sacco di raccolta (Fig.1.G) diventa troppo pieno, la raccolta dell'erba non è più efficiente e il rumore del rasaerba cambia.

• Nel caso di sacco di raccolta con dispositivo segnalatore del contenuto:

 1. Alzato = vuoto.

 2. Abbassato = pieno.

• Durante il lavoro, con il dispositivo di taglio in movimento, il segnalatore rimane sollevato fintanto che il sacco di raccolta è in grado di ricevere l'erba tagliata; quando si abbassa, significa che il sacco di raccolta si è riempito e occorre svuotarlo.

Per rimuovere e svuotare il sacco di raccolta:

1. Rilasciare entrambe le leve (Fig.20.A) e (Fig.20.B).
2. Attendere l'arresto del dispositivo di taglio.
3. Sollevare la protezione di scarico posteriore (Fig.12.A), afferrare la maniglia e rimuovere il sacco di raccolta mantenendolo in posizione eretta.

6.5 ARRESTO

Per arrestare la macchina:

1. Rilasciare entrambe le leve (Fig.20.A) e (Fig.20.A).
2. Premere il pulsante di accensione (Fig.17.A).
3. Attendere l'arresto del dispositivo di taglio.

 **Dopo aver arrestato la macchina, occorrono diversi secondi prima che il dispositivo di taglio si arresti.**

IMPORTANTE Arrestare sempre la macchina.

- Durante gli spostamenti fra zone di lavoro.
- Nell'attraversamento di superfici non erbose.
- Ogni volta che si rendesse necessario superare un ostacolo.
- Prima di regolare l'altezza di taglio.
- Ogni volta che si toglie o si rimonta il sacco di raccolta.
- Ogni volta che si toglie o si rimonta il deflettore di scarico laterale (se previsto).

6.6 DOPO L'UTILIZZO

1. Arrestare la macchina (par. 6.5).
2. Aprire lo sportello e rimuovere la chiave di sicurezza.
3. Rimuovere le batterie dalla loro sede e provvedere alla loro ricarica (par 7.2.2).
4. Lasciare raffreddare il motore prima di collocare la macchina in un qualsiasi ambiente.
5. Effettuare la pulizia (par. 7.3).
6. Controllare che non ci siano componenti allentati o danneggiati. Se necessario, sostituire i componenti danneggiati e serrare eventuali viti e bulloni allentati o contattare il centro di assistenza autorizzato.

IMPORTANTE Rimuovere la chiave di sicurezza ogni qualvolta si lasci la macchina inutilizzata o incustodita.

7. MANUTENZIONE ORDINARIA

7.1 GENERALITÀ

 **Le norme di sicurezza da seguire sono descritte al cap. 2. Rispettare scrupolosamente tali indicazioni per non incorrere in gravi rischi o pericoli.**

 **Prima di effettuare qualsiasi controllo, pulizia o intervento di manutenzione/regolazione sulla macchina:**

- Arrestare la macchina.
- Togliere la chiave di sicurezza, (non lasciare mai la chiave inserita o alla portata di bambini o persone non idonee).
- Accertarsi che tutte le parti in movimento si siano completamente arrestate.
- Lasciare raffreddare il motore prima di collocare la macchina in un qualsiasi ambiente.
- Leggere le relative istruzioni.
- Indossare indumenti adeguati, guanti da lavoro e occhiali di protezione.
 - Le frequenze ed i tipi di intervento sono riassunti nella "Tabella manutenzioni". La tabella ha lo scopo di aiutarvi a mantenere in efficienza e sicurezza la vostra macchina. In essa sono richiamati i principali interventi e la periodicità prevista per ciascuno di essi. Eseguire la relativa azione a seconda della prima scadenza che si verifica.
 - L'utilizzo di ricambi e accessori non originali e/o non correttamente montati potrebbe avere effetti negativi sul funzionamento e sulla sicurezza della macchina. Il costruttore declina qualsiasi responsabilità in caso di danni, incidenti o lesioni causati da detti prodotti.
 - I ricambi originali vengono forniti dalle officine di assistenza e dai rivenditori autorizzati.

IMPORTANTE Tutte le operazioni di manutenzione e di regolazione non descritte in questo manuale devono essere eseguite dal vostro Rivenditore o da un Centro specializzato.

7.2 BATTERIA

7.2.1 Autonomia della batteria

L'autonomia della batteria (e quindi la superficie di prato lavorabile prima della ricarica) è principalmente condizionata da:

- a. Fattori ambientali, che producono un maggiore fabbisogno di energia:
 - Taglio con erba densa, alta, umida.
- b. Ampiezza di taglio della macchina; maggiore è l'ampiezza, maggiore è il fabbisogno di energia.
- c. Comportamenti dell'operatore, che dovrebbe evitare:
 - Accensioni e spegnimenti frequenti durante il lavoro.
 - Un'altezza di taglio troppo bassa in relazione alle condizioni dell'erba.
 - Una velocità di avanzamento troppo elevata per la quantità di erba da asportare.

NOTA Durante il lavoro la batteria è protetta contro lo scaricamento totale tramite un dispositivo di protezione che spegne la macchina e ne blocca il funzionamento.

Per ottimizzare l'autonomia della batteria è sempre opportuno:

- Tagliare l'erba quando il prato è asciutto.
- Tagliare l'erba frequentemente in modo da non farle raggiungere un'altezza elevata.
- Impostare un'altezza di taglio maggiore quando l'erba è molto alta ed eseguire una seconda passata ad altezza inferiore.
- Non usare la macchina in funzione "mulching" con erba molto alta.
- Utilizzare la funzione "Eco" (par. 5.5).

Nel caso si volesse utilizzare la macchina in sessioni di lavoro più lunghe rispetto a quanto consentito dalle batterie standard, è possibile:

- Acquistare batterie aggiuntive, per sostituire immediatamente le batterie scariche, senza pregiudicare la continuità di utilizzo.
- Acquistare batterie con autonomia maggiorata rispetto alla batteria standard (par. 15.2).

7.2.2 Rimozione e ricarica della batteria

1. Aprire lo sportello di accesso al vano batteria ed estrarre la chiave di sicurezza.
2. Premere il pulsante posto sulla batteria (Fig.21.A) e rimuoverla (Fig.21.B).
3. Inserire la batteria (Fig.22.B) nel suo alloggiamento del carica batteria (Fig.22.C).
4. Collegare il carica batteria a una presa di corrente, con tensione corrispondente a quella indicata sulla targhetta.
5. Procedere alla completa ricarica, seguendo le indicazioni contenute nel libretto della batteria /carica batteria.

NOTA La batteria è dotata di una protezione che impedisce la ricarica se la temperatura ambiente non è compresa fra 0 e +45 °C.

NOTA La batteria può essere ricaricata in ogni momento, anche parzialmente, senza il rischio di danneggiarla.

7.2.3 Rimontaggio della batteria sulla macchina

Completata la ricarica:

1. Rimuovere la batteria dal suo alloggiamento nel carica batteria (evitando di mantenerla a lungo sotto carica a ricarica conclusa).
2. Scollegare il carica batteria dalla rete elettrica.
3. Aprire lo sportello di accesso al vano batteria (Fig.23.A), inserire la batteria (Fig.23.B) nel suo alloggiamento spingendola a fondo fino ad avvertire il "clic" che la blocca in posizione e assicura il contatto elettrico.
4. Richiudere completamente lo sportello.

7.3 PULIZIA

Dopo ogni utilizzo, effettuare la pulizia attenendosi alle seguenti istruzioni.

7.3.1 Pulizia della macchina

- Assicurarsi sempre che le prese d'aria siano libere da detriti.
- Non usare getti d'acqua ed evitare di bagnare il motore e componenti elettrici (Fig.24).
- Non impiegare liquidi aggressivi per la pulizia dello chassis.
- Per ridurre il rischio di incendio, mantenere la macchina ed in particolare il motore liberi da residui d'erba, foglie o grasso eccessivo.
- Mantenere sempre le leve, il display e i pulsanti liberi da detriti.

7.3.2 Pulizia dell'insieme dispositivo di taglio

Rimuovere i detriti d'erba e il fango accumulati all'interno dello chassis per evitare che, disseccandosi, possano rendere difficoltoso il successivo avviamento. Inclinare la macchina lateralmente, accertandosi della stabilità della macchina prima di eseguire qualsiasi tipo di intervento.

- Nel caso di scarico laterale: occorre rimuovere
- il deflettore di scarico (se montato - par. 6.1.2d.).

La verniciatura della parte interna dello chassis può staccarsi nel tempo per l'azione abrasiva dell'erba tagliata; in questo caso, intervenire tempestivamente ritoccando la verniciatura con una pittura antiruggine, per prevenire la formazione di ruggine che porterebbe alla corrosione del metallo.

7.3.3 Pulizia del sacco

1. Svuotare il sacco di raccolta.
2. Scuoterlo per ripulirlo dai residui d'erba e terriccio.

3. Lavarlo, risciacquarlo e riporlo in modo da favorire una rapida asciugatura.

7.4 DADI E VITI DI FISSAGGIO

Mantenere serrati dadi e viti, per essere certi che la macchina sia sempre in condizioni sicure di funzionamento.

8. MANUTENZIONE STRAORDINARIA

 **Prima di effettuare qualsiasi controllo, pulizia o intervento di manutenzione/regolazione sulla macchina:**

- Arrestare la macchina.
- Togliere la chiave di sicurezza, (non lasciare mai la chiave inserita o alla portata di bambini o persone non idonee).
- Accertarsi che tutte le parti in movimento si siano completamente arrestate.
- Lasciare raffreddare il motore prima di collocare la macchina in un qualsiasi ambiente.
- Leggere le relative istruzioni.
- Indossare indumenti adeguati, guanti da lavoro e occhiali di protezione.

8.1 DISPOSITIVO DI TAGLIO

Un dispositivo di taglio mal affilato strappa l'erba e provoca un ingiallimento del prato.

 **Non toccare il dispositivo di taglio fintanto che non sia stata tolta la chiave e che il dispositivo di taglio non sia completamente fermo.**

 **Tutte le operazioni riguardanti i dispositivi di taglio (smontaggio, affilatura, equilibratura, riparazione, rimontaggio e/o sostituzione) sono lavori impegnativi che richiedono una specifica competenza oltre all'impiego di apposite attrezzature; per ragioni di sicurezza, occorre pertanto che siano sempre eseguite presso un Centro Specializzato.**

 **Far sostituire sempre il dispositivo di taglio danneggiato, storto o usurato, assieme alle proprie viti, per mantenere l'equilibratura.**

IMPORTANTE Utilizzare sempre dispositivi di taglio originali, riportanti il codice indicato nella tabella "Dati Tecnici".

Data l'evoluzione del prodotto, i dispositivi di taglio citati nella tabella "Dati Tecnici" potrebbero essere sostituiti nel tempo da altri, con caratteristiche analoghe di intercambiabilità e sicurezza di funzionamento.

9. RIMESSAGGIO

9.1 RIMESSAGGIO DELLA MACCHINA

Quando la macchina deve essere rimessata:

1. Lasciare raffreddare il motore.
2. Rimuovere la chiave di sicurezza.

3. Rimuovere le batterie dalla loro sede e provvedere alla loro ricarica (par 7.2.2).
4. Effettuare la pulizia (par. 7.3).
5. Controllare che non ci siano componenti allentati o danneggiati. Se necessario, sostituire i componenti danneggiati e serrare eventuali viti e bulloni allentati o contattare il centro di assistenza autorizzato.
6. Rimettere la macchina (Fig.29):
 - In un ambiente asciutto.
 - Al riparo dalle intemperie.
 - Possibilmente ricoperta con un telo.
 - In un luogo inaccessibile ai bambini.
 - Assicurandosi di aver rimosso chiavi o utensili usati per la manutenzione.

9.2 RIMESSAGGIO DELLA BATTERIA

La batteria deve essere conservata all'ombra, al fresco e in ambienti privi di umidità.

NOTA In caso di prolungata inattività, ricaricare la batteria ogni due mesi per prolungarne la durata.

10. MOVIMENTAZIONE E TRASPORTO

Ogni volta che è necessario movimentare, sollevare, trasportare o inclinare la macchina occorre:

- Arrestare la macchina (par. 6.5).
- Togliere la chiave di sicurezza.
- Accertarsi che tutte le parti in movimento si siano completamente arrestate.
- Indossare robusti guanti da lavoro.
- Afferrare la macchina in punti che offrano una presa sicura, tenendo conto del peso e della sua ripartizione.
- Impiegare un numero di persone adeguato al peso della macchina e alle caratteristiche del mezzo di trasporto o del posto nel quale deve essere collocata o prelevata.
- Assicurarsi che la movimentazione della macchina non causi danni o lesioni.

Quando si trasporta la macchina con un automezzo o rimorchio, occorre:

- Utilizzare rampe di accesso di resistenza, larghezza e lunghezza adeguate.
- Caricare la macchina con il motore spento, a spinta, impiegando un numero adeguato di persone.
- Abbassare l'assieme dispositivo di taglio.
- Posizionarla in modo da non costituire pericolo per nessuno.
- Bloccarla saldamente al mezzo di trasporto mediante funi o catene per evitarne il ribaltamento.

11. ASSISTENZA E RIPARAZIONE

Questo manuale fornisce tutte le indicazioni necessarie per la conduzione della macchina e per una corretta manutenzione di base eseguibile dall'utilizzatore. Tutti gli interventi di regolazione e manutenzione non descritti in questo manuale devono essere eseguiti presso il vostro Rivenditore o un Centro specializzato, che dispone delle conoscenze e delle attrezzature necessarie affinché il lavoro sia correttamente eseguito, mantenendo il grado di sicurezza e le condizioni originali della macchina.

- Operazioni eseguite presso strutture inadeguate o da persone non qualificate comportano in decadimento di ogni forma di Garanzia e di ogni obbligo o responsabilità del Costruttore.
- Solo le officine di assistenza autorizzate possono effettuare le riparazioni e la manutenzione in garanzia.
 - Le officine di assistenza autorizzate utilizzano esclusivamente ricambi originali. I ricambi e gli accessori originali sono stati sviluppati appositamente per le macchine.
 - I ricambi e gli accessori non originali non sono approvati; l'impiego di ricambi ed accessori non originali compromette la sicurezza della macchina e solleva il Costruttore da ogni obbligo o responsabilità.

12. COPERTURA DELLA GARANZIA

Le condizioni di garanzia sono destinate solamente ai consumatori, cioè operatori non professionisti. La garanzia copre tutti i difetti di qualità dei materiali e di fabbricazione, accertati durante il periodo della garanzia dal vostro Rivenditore o da un Centro specializzato. L'applicazione della garanzia si limita alla riparazione o alla sostituzione del componente ritenuto difettoso. Si raccomanda di affidare la macchina una volta all'anno ad un'officina di assistenza autorizzata per la manutenzione, l'assistenza e il controllo dei dispositivi di sicurezza. L'applicazione della garanzia è subordinata ad una manutenzione regolare della macchina. L'utilizzatore dovrà seguire attentamente tutte le istruzioni fornite nella documentazione allegata. La garanzia non copre i danni conseguenti a:

- Mancata familiarizzazione con la documentazione di accompagnamento (Manuali di Istruzioni).
- Uso professionale.
- Disattenzione, negligenza.
- Causa esterna (fulmine, urti, presenza di corpi estranei all'interno della macchina) o incidente.
- Uso e montaggio impropri o non consentiti dal costruttore.
- Scarsa manutenzione.
- Modifica della macchina.
- Utilizzo di pezzi di ricambio non originali (pezzi adattabili).
- Utilizzo di accessori non forniti o non approvati dal costruttore.

La garanzia non copre inoltre:

- Le operazioni di manutenzione ordinaria/ straordinaria (descritte nel manuale di istruzioni).
 - La normale usura di materiali di consumo come cinghie di trasmissione, dispositivi di taglio, fari, ruote, bulloni di sicurezza e cablaggi.
 - Normale usura.
 - Deterioramento estetico della macchina dovuto al suo utilizzo.
 - I supporti dei dispositivi di taglio.
 - Le spese accessorie eventualmente connesse all'attivazione della garanzia, quali il trasferimento presso l'utilizzatore, il trasposto della macchina verso il Rivenditore, noleggio di attrezzature per la sostituzione o la chiamata ad una società esterna per tutti i lavori di manutenzione.
- L'utilizzatore è protetto dalle proprie leggi nazionali. I diritti dell'utilizzatore previsti dalle proprie leggi nazionali non sono in alcun modo limitati dalla presente garanzia.

13. TABELLA MANUTENZIONI

| Intervento | Periodicità | Note |
|---|------------------------|--------------|
| MACCHINA | | |
| Controllo di tutti i fissaggi | Prima di ogni uso | par. 7.4 |
| Controlli di sicurezza / Verifica dei comandi | Prima di ogni uso | par. 6.2 |
| Verifica delle protezioni di scarico posteriore / scarico laterale. | Prima di ogni uso | par. 6.2.1 |
| Verifica del sacco di raccolta, deflettore di scarico laterale. | Prima di ogni uso | par. 6.2.1 |
| Verifica del dispositivo di taglio | Prima di ogni uso | par. 6.2.1 |
| Verifica dello stato di carica della batteria | Prima di ogni uso | * |
| Ricarica della batteria | Al termine di ogni uso | par. 7.2.2 * |
| Pulizia generale e controllo | Al termine di ogni uso | par. 7.3 |

| | | |
|---|------------------------|--------------|
| Verifica di eventuali danni presenti sulla macchina. Se necessario, contattare il centro di assistenza autorizzato. | Al termine di ogni uso | - |
| Pulizia del filtro dell'aria | Una volta al mese | par. 7.5 |
| Sostituzione dispositivo di taglio | - | par. 8.1 *** |

* Consultare il manuale della batteria/carica batteria.

** Operazione che deve essere eseguita dal vostro Rivenditore o da un Centro specializzato

*** Operazione da eseguire ai primi cenni di malfunzionamento

14. IDENTIFICAZIONE INCONVENIENTI

| Se gli inconvenienti perdurano dopo aver applicato i rimedi descritti, contattare il vostro Rivenditore. | | |
|--|---|---|
| INCONVENIENTE | CAUSA PROBABILE | RIMEDIO |
| 1. Premendo il pulsante di accensione, il display non si accende. | Chiave di sicurezza mancante o non inserita correttamente. | Inserire la chiave (par. 6.3). |
| | Chiave di sicurezza in posizione "OFF". | Portare la chiave di sicurezza in posizione "ON" (par. 6.3). |
| | Batteria mancante o non inserita correttamente. | Aprire lo sportello ed assicurarsi che la batteria sia ben alloggiata (par. 7.2.3). |
| | Batteria scarica. | Controllare lo stato di carica e ricaricare la batteria (par. 7.2.2). |
| | Combinazione di batterie non corretta. | Verificare la corretta combinazione delle batterie, seguendo le istruzioni fornite nella tabella "Dati Tecnici". |
| 2. Premendo il pulsante di accensione, il display non si accende e la macchina emette un segnale sonoro. | Anomalia interna al motore. | Togliere la chiave di sicurezza e contattare un Centro Assistenza per verifiche, sostituzioni o riparazioni. |
| 3. Il motore si arresta durante il lavoro. | Batteria non inserita correttamente. | Aprire lo sportello ed assicurarsi che la batteria sia ben alloggiata (par. 7.2.3). |
| | Batteria scarica. | Controllare lo stato di carica e ricaricare la batteria (par. 7.2.2). |
| 4. Nel display si accende il led di pericolo (Fig.25.A) e la macchina emette un segnale sonoro | Dispositivo di taglio bloccato | Arrestare la macchina, togliere la chiave di sicurezza, indossare guanti da lavoro. Verificare e rimuovere eventuali ostruzioni presenti nella parte inferiore della macchina (par. 7.3.2) che impediscono la rotazione del dispositivo di taglio. Se l'inconveniente perdura Contattare un Centro Assistenza per verifiche, sostituzioni o riparazioni (par. 8.1). |
| | Avaria della macchina. | Togliere la chiave di sicurezza e contattare un Centro Assistenza per verifiche, sostituzioni o riparazioni. |
| | Sovraccorrente al motore della trazione per condizioni di lavoro gravose (trazione sotto sforzo). | <ul style="list-style-type: none"> - Verificare che le ruote non siano bloccate ed eventualmente pulirle. - Verificare la pendenza del terreno su cui si sta lavorando (par. 6.4.1). |
| 5. Nel display lampeggia il led di pericolo (Fig.25.A). | Intervento della protezione termica per surriscaldamento della macchina. | Attendere almeno 5 minuti e poi riavviare la macchina. |

| | | |
|--|--|--|
| 6. L'erba tagliata non viene più raccolta nel sacco di raccolta. | Il dispositivo di taglio ha colpito un corpo estraneo e ha subito un colpo. | Arrestare immediatamente il motore e togliere la chiave di sicurezza. Verificare eventuali danneggiamenti e Contattare un Centro Assistenza per l'eventuale sostituzione del dispositivo di taglio (par. 8.1). |
| | L'interno dello chassis è sporco. | Pulire l'interno dello chassis per facilitare l'evacuazione dell'erba verso il sacco di raccolta (par. 7.3.2). |
| 7. L'erba si taglia con difficoltà. | Il dispositivo di taglio non è in buono stato. | Contattare un centro assistenza per l'affilatura o sostituzione del dispositivo di taglio. |
| 8. Si avvertono rumori e/o vibrazioni eccessive durante il lavoro. | Fissaggio del dispositivo di taglio allentato o dispositivo di taglio danneggiato. | Arrestare immediatamente il motore e togliere la chiave di sicurezza. Contattare un Centro Assistenza per verifiche, sostituzioni o riparazioni (par. 8.1). |
| 9. L'autonomia della batteria è scarsa. | Condizioni di utilizzo gravose con maggiore assorbimento di corrente. | Ottimizzare l'utilizzo (par. 7.2.1). |
| | Batteria insufficiente per le esigenze operative. | Utilizzare batterie aggiuntive o batterie maggiorate (par. 15.2). |
| 10. Il carica batteria non effettua la ricarica della batteria. | Batteria non inserita correttamente nel carica batteria. | Controllare che l'inserimento sia corretto (par. 7.2.3). |
| | Condizioni ambientali non idonee. | Eseguire la ricarica in ambiente con temperatura adeguata (vedi libretto istruzioni della batteria/carica batteria). |
| | Contatti sporchi. | Pulire i contatti. |
| | Mancanza di tensione al carica batteria. | Controllare che la spina sia inserita e che vi sia tensione alla presa di corrente. |
| | Carica batteria difettoso. | Sostituire con un ricambio originale. |
| | | Se l'inconveniente perdura consultare il manuale della batteria / carica batteria. |

15. ACCESSORI A RICHIESTA

L'elenco delle batterie omologate per questa macchina si trova nella tabella "Dati Tecnici".

15.1 KIT PER MULCHING

Sminuzza finemente l'erba tagliata e la lascia sul prato, in alternativa alla raccolta nel sacco (per macchine predisposte) (Fig.26).

15.2 BATTERIE

Sono disponibili batterie di diverse capacità, per adattarsi alle specifiche esigenze operative (Fig.27).

15.3 CARICA BATTERIA

Dispositivo che si utilizza per ricaricare la batteria (Fig.28).



INDICE

| | | |
|------|---|----|
| 1. | ИНФОРМАЦИЯ ОТ ОБЩ ХАРАКТЕР | 1 |
| 1.1 | Как да се чете ръководството..... | 1 |
| 1.2 | Справки..... | 1 |
| 2. | ПРАВИЛА ЗА БЕЗОПАСНОСТ | 1 |
| 2.1 | Обучение..... | 1 |
| 2.2 | Предварителни операции | 2 |
| 2.3 | По време на използване..... | 2 |
| 2.4 | поддръжка, прибиране за съхранение..... | 2 |
| 2.5 | Акумулатор/зарядно устройство | 3 |
| 2.6 | Опазване на околната среда..... | 3 |
| 3. | ЗАПОЗНАВАНЕ С МАШИНАТА | 3 |
| 3.1 | Описание на машината и предвидено използване..... | 3 |
| 3.2 | Знаци за безопасност | 4 |
| 3.3 | Идентификационен етикет..... | 4 |
| 3.4 | Основни компоненти..... | 4 |
| 4. | МОНТИРАНЕ..... | 5 |
| 4.1 | Компоненти за монтиране..... | 5 |
| 4.2 | Монтиране на торбата (Фиг.3)..... | 5 |
| 4.3 | Монтаж на ръкохватката..... | 5 |
| 5. | КОМАНДИ ЗА УПРАВЛЕНИЕ..... | 5 |
| 5.1 | Предпазен ключ (Устройство за деактивиране)..... | 5 |
| 5.2 | Лост за присъствие на оператор..... | 5 |
| 5.3 | Бутон за включване..... | 6 |
| 5.4 | Лост за включване на задвижването на колелата..... | 6 |
| 5.5 | Бутон "ЕСО" | 6 |
| 5.6 | Регулиране на височината на косене..... | 6 |
| 5.7 | Регулиране на дръжката (фиг.9-10)..... | 6 |
| 6. | ИЗПОЛЗВАНЕ НА МАШИНАТА | 6 |
| 6.1 | Предварителни операции | 6 |
| 6.2 | Проверки за безопасност | 7 |
| 6.3 | Задействане..... | 8 |
| 6.4 | Работа..... | 8 |
| 6.5 | Спиране..... | 9 |
| 6.6 | След употреба..... | 9 |
| 7. | ОБИКНОВЕНА ПОДДРЪЖКА | 9 |
| 7.1 | Информация от общ характер | 9 |
| 7.2 | Акумулатор | 10 |
| 7.3 | Почистване | 10 |
| 7.4 | Фиксирани гайки и винтове..... | 11 |
| 8. | ИЗВЪНРЕДНА ПОДДРЪЖКА..... | 11 |
| 8.1 | Инструмент за рязане | 11 |
| 9. | ПРИБИРАНЕ ЗА СЪХРАНЕНИЕ | 11 |
| 9.1 | Прибиране на машината за съхранение..... | 11 |
| 9.2 | Прибиране на акумулатора за съхранение.. | 11 |
| 10. | ПРЕМЕСТВАНЕ И ТРАНСПОРТИРАНЕ..... | 11 |
| 11. | ТЕХНИЧЕСКО ОБСЛУЖВАНЕ И ПОПРАВКИ | 11 |
| 12. | ГАРАНЦИОННО ПОКРИТИЕ | 12 |
| 13. | Таблица на операциите по поддръжката..... | 12 |
| 14. | Идентифициране на неизправности | 13 |
| 15. | АКСЕСОАРИ ПРИ ПОИСКВАНЕ..... | 14 |
| 15.1 | Комплект за "мулчиране"..... | 14 |
| 15.2 | Акумулатори..... | 14 |
| 15.3 | Зарядно устройство за акумулатора..... | 14 |

1. ИНФОРМАЦИЯ ОТ ОБЩ ХАРАКТЕР

1.1 КАК ДА СЕ ЧЕТЕ РЪКОВОДСТВОТО

В текста на ръководството, някои параграфи, които съдържат особено важна информация свързана с безопасността или функционирането, са отбелязани по различен начин според следния критерий:

БЕЛЕЖНА ИЛИ ВАЖНО *предоставя уточнения или други елементи, по отношение на по-преди упомената информация, с цел да се избегнат повреди на самата машина или причиняване на щети.*

Символът показва опасност. Неспазването на предупреждение-то води до възможността от лични наранявания или наранявания на трети лица и/или нанасяне на щети.

- Разделите, отбелязани с квадрат със
- сив точков контур, указват опционални
- характеристики, които не са предвидени за
- всички модели, описани в това ръководство.
- Проверете дали съответната техническа
- характеристика е предвидена за Вашия модел.

Всички указания "преден", "заден", "десен" и "ляв" се отнасят до работната позиция на оператора.

1.2 СПРАВКИ

1.2.1 Фигури

Фигурите в тези инструкции за експлоатация са номерирани 1, 2, 3, и т.н. Компонентите посочени на фигурите са отбелязани с буквите А, В, С и т.н. Справката за компонента С на фигура 2 се посочва с надписа: "Вж. фиг. 2.С" или просто "(фиг. 2.С)". Фигурите са индикативни. Действителните части може да се различават от тези, които са показани на фигурата.

1.2.2 Заглавия

Ръководството е разделено на глави и параграфи. Заглавието на параграф "2.1 Обучение" е подзаглавие на "2. Правила за безопасност". Отнасянията до заглавия или параграфи са отбелязани със съкращението "гл." или "пар." и съответния номер. Например: "гл. 2" или "пар. 2.1"

2. ПРАВИЛА ЗА БЕЗОПАСНОСТ

2.1 ОБУЧЕНИЕ



Разучете и свиннете с командите и с адекватното използване на машината. Научете се да изключвате бързо мото-

ра. Неспазването на предупрежденията и инструкциите може да причини инциденти и/или сериозни наранявания.

- Никога не позволявайте машината да бъде използвана от деца или от хора, които не са запознати достатъчно с инструкциите. Местните закони може да предвиждат минимална възраст за право на използване.
- Този уред може да бъде използван от деца над 8 годишна възраст, както и от лица с намалени физически, сетивни или умствени способности, без опит и познания, при условие че са наблюдавани или инструктирани за безопасна употреба на уреда и разбират свързаните с това рискове. Децата не бива да играят с машината. Почистването и текущата поддръжка не трябва да се извършват от деца без наблюдение.
- Да не се използва никога машината, ако потребителя е уморен или неразположен, или е приел лекарства, наркотици, алкохол или вредни за рефлексите и вниманието му вещества.
- Транспортиране на деца или други пътници.
- Не забравяйте, че операторът или този, който използва машината е отговорен за инциденти и непредвидени ситуации, които могат да се случат на други хора или на тяхното имущество. Част от отговорността на потребителя е преценката на възможните рискове на терена, по който трябва да се работи, както и вземането на всички предпазни мерки, необходими за гарантиране на неговата безопасност и тази на другите хора, особено, когато се работи по наклони, неравни, хлъзгави или нестабилни терени.
- В случай, че искате да дадете или заемете машината на някого, убедете се, че потребителят се е запознал с инструкциите за експлоатация, съдържащи се в настоящото ръководство.

2.2 ПРЕДВАРИТЕЛНИ ОПЕРАЦИИ

Лични предпазни средства (ЛПС)

- Носете подходящо облекло, устойчиви работни обувки с неплъзгащи се подметки и дълги панталони. Не задеждате машината, когато сте боси или носите отворени сандали. Носете слушалки за защита на слуха.
- Използването на акустични защити може да намали способността да се чуват евентуални предупреждения (викове или аларми). Бъдете много внимателни какъвто се случва около работната зона.
- Носете работни ръкавици във всички ситуации, представляващи риск за ръцете.
- Не носете шалове, ризи, колиета, гривни, дрехи с развяващи се части или снабдени с връзки, както и вратовръзки и висящи или широки аксесоари, които биха могли да се оплетат в машината или в предмети или материали, които се намират на работното място.
- Ако имате дълги коси, вържете ги по подходящ начин.

Работна зона / Машина

- Прегледайте внимателно цялата работна зона и отстранете всичко, което може да бъде изхвърлено от машината или може да повреди инструмента за рязане/въртящите се органи (камъни, клони, железни жици, кокали и т.н.).

2.3 ПО ВРЕМЕ НА ИЗПОЛЗВАНЕ

Работна зона

- Не използвайте машината във взривоопасна среда и в присъствие на запалими течности, газове или прах. Електрическите уреди създават искри, които може да подпалят прах или изпарения.
- Работете само на дневна светлина или при добро изкуствено осветление и условия на добра видимост.
- Отдалечете хора, деца и животни от работната зона. Необходимо е децата да се наблюдават от друг възрастен.

- Избягвайте да работите във влажна трева, когато вали дъжд и при бури с опасност от мъглини.
- Не излагайте машината на дъжд или на влажна околна среда. Водата, която прониква в инструмента, увеличава риска от електрически удар.
- Обърнете особено внимание на неравностите на земята (издатини, вдлъбнатини), наклони, скрити опасности и за наличието на евентуални опасности, които биха могли да ограничат видимостта.
- Внимавайте много в близост до стръмнини, канавки или насипи. Машината може да се обърне, ако едно от колелата излезе извън границата или, ако края на машината пропадне.
- Работете напредно на наклона и никога по посока нагоре/надолу, като внимавате много при промяна на посоката, като се уверите в собствената опорна точка и осигурите, че колелата не срещнат препятствия (камъни, клони, корени и др.), които могат да причинят странично подхлъзване или загуба на контрол над машината.
- Когато машината се използва близо до пътя, обърнете внимание на движението по пътя.

Поведение

- Внимавайте, когато карате на заден ход или се движите назад. Погледнете зад Вас, преди и по време на каране на заден ход, за да се убедите, че няма препятствия.
- Не тичайте никога, а ходете.
- Избягвайте да бъдете теглени от косачката.
- Дръжте ръцете и краката си винаги далеч от инструмента за рязане, както по време на включването, така и по време на използване на машината.
- Внимание: инструмента за рязане продължава да се върти в продължение на няколко секунди и след изключването или след изгасването на двигателя.
- Винаги стойте далеч от отвора за разтоварване.



В случай на счупвания или инциденти по време на работа, спрете незабавно мотора и отдалечете машината, за да не предизвикате допълнителни щети; в случай на инциденти с лични увреждания или инциденти с трети лица, активирайте незабавно процедурите за бърза медицинска помощ, които са най-подходящи за създалата се ситуация и се обърнете към здравна служба за получаване на необходимите медицински грижи. Отстранете старателно евентуални отпадъци, които могат да нанесат щети или увреждания на хора или животни, ако не бъдат забелязани.

Ограничения при използването

- Никога не използвайте машината с повредени, липсващи или неправилно позиционирани защити (торба за събиране, защита за странично разтоварване, защита за задно разтоварване).
- Не използвайте машината, ако принадлежностите/инструментите не са монтирани в предвидените места.
- Не изключвайте, не деактивирайте, не сваляйте или не модифицирайте наличните системи за безопасност/микроревключватели.
- Не подлагайте машината на прекалено натоварване и не използвайте машина с малък капацитет за тежка работа; използването на подходяща за цялата машина намалява риска и увеличава производителността.

2.4 ПОДДРЪЖКА, ПРИБИРАНЕ ЗА СЪХРАНЕНИЕ

Извършването на правилна поддръжка и прибиране за съхранение, запазва безопасността на машината и нивото на нейната производителност.

Поддръжна

- Никога не използвайте машината с износени или повредени части. Повредените или износени части трябва да бъдат заменени, а не поправени.
- По време на регулиране на машината, обърнете внимание пръстите ви да не останат захванати между движещия се инструмент за рязане и неподвижните части на машината.



Нивото на шум и вибрации, указано в настоящите инструкции, представлява максималните стойности при употреба на машината. Ползването на разцентрован елемент за рязане, прекалено високата скорост на движение, липсата на поддръжка, влияят чувствително на отделянето на шум и вибрации. Необходимо е следователно да се предприемат превантивни мерки за отстраняване на възможни щети, дължащи се на висок шум и вибрации; погрижете се за поддръжка на машината, слагайте антифони, правете паузи по време на работа.

Прибиране за съхранение

- За да се намали опасността от пожар, не оставяйте съдове с остатъчен материал в помещението.

2.5 АКУМУЛАТОР/ЗАРЯДНО УСТРОЙСТВО

ВАЖНО Следните правила за безопасност допълват предписанията за безопасност, които се съдържат в съответната книжка с инструкции за акумулатора и зарядното устройство, приложена към машината.

- За зареждане на акумулатора използвайте единствено препоръчаните от производителя зарядни устройства. Неподходящо зарядно устройство може да причини електрически удар, прегряване или преливане на корозионна акумулаторна течност.
- Използвайте само акумулатори, специално предвидени за вашия уред. Използването на други акумулатори може да предизвика нараняване и опасност от пожар.
- Преди да поставите акумулатора, уверете се, че уредът е изключен. Монтирането на акумулатор във включен електрически уред може да предизвика злополуки.
- Съхранявайте неизползваните акумулатори далеч от кламери, монети, ключове, гвоздеи, винтове или други малки метални предмети, които могат да предизвикат късо съединение на контактите. Късо съединение между контактите на акумулатора може да доведе до изгаряне или пожари.
- Не използвайте зарядното устройство в места, където има наличие на пари, запалими вещества или върху лесно запалими повърхности, напр. хартия, плат и т.н. По време на зареждане зарядното устройство се загрева и може да причини пожар.
- По време на транспортиране на акумулаторите, внимавайте контактите да не се свържат помежду си и не използвайте метални контейнери за транспортирането.

2.6 ОПАЗВАНЕ НА ОКОЛНАТА СРЕДА

Опазването на околната среда трябва да бъде приоритет и важен аспект при употребата на машината, в полза на гражданското общество и на средата, в която живеем.

- Избягвайте да притеснявате съседите. Използвайте машината само по разумно време (не рано сутрин или късно вечер, когато може да обезпокоите хората).
- Следвайте стриктно местните разпоредби за изхвърлянето на опаковки, износени части или наквата и да е част, силно замърсяваща околната среда; тези отпадъци не могат да бъдат изхвърляни в боклука, а трябва да бъдат отделени и предавани в специалните центрове, където ще се осъществят рециклиране на материалите.

- Следвайте стриктно местните норми за изхвърлянето на отпадъчни материали.
- В момента на изваждане от употреба, не захвърляйте машината в околната среда, а се обърнете към събирателен пункт, съгласно действащите местни разпоредби.



Не изхвърляйте електрическите уреди заедно с битовите отпадъци. Според европейската Директива 2012/19/ЕС относно отпадъците от електрическо и електронно оборудване и влизането в действие в съответствие с националното законодателство, изхабените електрически уреди трябва да се събират отделно, за да бъдат оползотворени екологично съобразно. Ако електрическите уреди се изхвърлят на сметище или в земята, вредните вещества могат да достигнат водосъбиращите земни пластове и да навлязат в хранителната верига, уреждайки здравето Ви. За по-задълбочена информация за изхвърлянето на този продукт, се свържете с компетентната служба за изхвърляне на битови отпадъци или с дистрибутора на машината.



В края на техния полезен жизнен цикъл, изхвърлете акумулаторите като подходите с необходимото внимание за опазване на околната среда. Акумулаторът съдържа материал, който е опасен за Вас и околната среда. Той трябва да се сваля и предаде отделно в приемателен пункт, който приема литиево-йонни акумулатори.



Разделното събиране на продукти и използвани опаковки, позволява рециклиране на материалите и тяхното повторно използване. Повторното използване на рециклирани материали, помага за предотвратяване на замърсяването на околната среда и намалява използването на суровини.

3. ЗАПОЗНАВАНЕ С МАШИНАТА

3.1 ОПИСАНИЕ НА МАШИНАТА И ПРЕДВИДЕНО ИЗПОЛЗВАНЕ

Тази машина представлява косачка със стоящ водач.

Машината се състои основно от мотор, който задейства инструмент за рязане, покрит с напак, снабден с колела и ръкохватка. Операторът е в състояние да управлява машината и да задейства основните команди, като остава винаги зад ръкохватката и, следователно, на безопасно разстояние от въртящия се инструмент за рязане. Отдалечаването на оператора от машината, предизвиква спиране на мотора и на въртящия се инструмент за рязане, в рамките на няколко секунди.

3.1.1 Предвидена употреба

Тази машина е проектирана и изработена за косене (и събиране) на трева в градини и тревни площи, с просторие по отношение на капацитета на рязане, извършена с присъствието на ходещ оператор.

Общо казано, тази машина може:

1. Окосете тревата и я съберете в торбата за събиране.
2. Окосете тревата и я разтоварете на земята от задната страна.
3. Окосете тревата и я разтоварете странично (ано е предвидено).
4. Окосете тревата, раздробете я и я оставете на земята (ефект "mulching" – ако е предвиден).

Употребата на специфични принадлежности, предвидени от Производителя като оригинална екипировка или отделно продаваеми, позволява тази работа да се извършва по различни

оперативни начини, илюстрирани в това ръководство или в инструкциите, които придружават отделните принадлежности.

3.1.2 Неподходящо използване

Всякакво друго използване, различно от това цитираното по-горе, може да се окаже опасно и да причини щети на хора и/или предмети. В неподходящата употреба се включват (като неизчерпателен пример):

- Транспортиране върху машината на други хора, деца или животни, тъй като може да паднат и да се наранят тежко или да компрометират нейното безопасно управление.
- Вие да се возите на машината.
- Използване на машината за теглене или бутане на товари.
- Задействане на инструмента за рязане в участък без трева.
- Използването на машината за събиране на листа или отпадъци.
- Използването на машината за подравняване на жив плет или за подрязване на нетревиста растителност.
- Използване на машината от повече от един човек.

ВАЖНО Неспецифичната употреба на машината води до отпадане на гаранцията и отмяна на каквато и да е отговорност на Производителя, като се резервират за ползвателя разходите произтичащи от нанесени щети или негово нараняване или на трети лица.



3.1.3 Тип потребител

Тази машина е предназначена за използване от потребители, непрофесионални оператори. Тази машина е предназначена да се използва като хоби.

ВАЖНО Машината трябва да се използва единствено от оператора.

3.2 ЗНАЦИ ЗА БЕЗОПАСНОСТ

На машината са поставени различни символи (фиг.2.0). Тяхната функция е да напомнят на оператора за поведението, което трябва да се следва, за да я използва с необходимото внимание и предпазливост. Значение на символите:

  **Внимание.** Прочетете внимателно инструкциите преди употреба на машината.

 **Опасност! Опасност от изхвърляне на предмети.** По време на употреба задръжте хората извън работната площ.

 Само за косачки с двигател с вътрешно горене.

 Само за електрически косачки с мрежово захранване.

 Само за електрически косачки с мрежово захранване.



Опасност! Опасност от порязване. Движещ се режещ инструмент. Не поставяйте ръцете или краката в гнездото на инструмента за рязане.



Внимание - инструментът за рязане може да предизвика порязване. Не поставяйте ръцете или краката в гнездото на инструмента за рязане. Инструментът за рязане продължава да се върти и след изключването на мотора. Свалете предпазния ключ (устройство за деактивиране) преди поддръжката.

ВАЖНО Повредените или нечетливите стикери трябва да се заменят с нови. Поискайте нови стикери от Вашия сервизен център.

3.3 ИДЕНТИФИКАЦИОНЕН ЕТИКЕТ

На идентификационния етикет са посочени следните данни (фиг.1.0).

1. Ниво на звукова мощност.
2. Маркировка за съответствие СЕ.
3. Година на производство.
4. Вид машина.
5. Серийен номер.
6. Наименование и адрес на производителя.
7. Код на артикула.
8. Максимална скорост на работа на мотора.
9. Тегло в kg.
10. Напрежение и честота на захранване.
11. Степен на електрическа защита.
12. Номинална мощност.

Препишете идентификационните данни на машината на съответните места на етикета, който се намира отзад на корицата на ръководството.

ВАЖНО Използвайте идентификационните данни, които са посочени на идентификационния етикет на продукта всеки път, когато се свързвате с оторизирана работилница.

ВАЖНО Пример на декларацията за съответствие се намира на последните страници на ръководството.

3.4 ОСНОВНИ КОМПОНЕНТИ

Машината е изградена от следните основни компоненти, на които отговаря следната функционалност (фиг.1.0):

- А. Шаси:** представлява картер, съдържащ въртящ се инструмент за рязане.
- В. Двигател:** осигурява движението както на инструмента за рязане, така и на тягата на колелото (ако е предвидена).
- С. Инструмент за рязане:** това е инструмент, предназначен за рязане на трева.
- Д. Защита за задно разтоварване:** това е защита за безопасност и не позволява на евентуални предмети, събрани от устройството за рязане, да бъдат изхвърлени далеч от машината.

- E. Защита за странично разтоварване (ано е предвидено):** това е защита за безопасност и предотвратява изхвърлянето на евентуални предмети, събрани от инструмента за рязане, далеч от машината.
- F. Дефлектор за странично разтоварване (ано е предвиден):** в допълнение към функцията за странично разтоварване на тревата на земята, това е елемент за безопасност, който предотвратява изхвърлянето на всички предмети, събрани от инструмента за рязане, далеч от машината.
- G. Чувал за събиране на трева:** в допълнение към функцията за събиране на окосената трева, това е елемент за безопасност, който предотвратява изхвърлянето на предмети, събрани от инструмента за рязане, далеч от машината.
- H. Ръкохватка:** това е работното място на оператора. Нейната дължина прави така, че операторът по време на работа поддържа винаги предпазно разстояние от въртящия се инструмент за рязане.
- I. Акумулатор (ано не е доставен с машината, вж. гл.15 "принадлежности по заявка"):** доставя електрическа енергия за задействане на мотора; неговите характеристики и правилата за употребата са описани в отделно ръководство.
- J. Лост за присъствие на оператора:** това е лостът, който позволява зацепването на режещото и теглещото устройство. Двигателят спира автоматично, когато лостът се освободи.
- K. Лост за включване на тягата:** това е лостът, който включва тягата към колелата или позволява движението на машината напред.
- L. Вратичка за достъп до акумулатора**
- M. Предпазен ключ (Устройство за деактивиране):** Ключ за включване/ изключване на електрическата верига на машината.
- N. Зарядно устройство за акумулатора (ано не е доставен с машината, вж. гл.15 "принадлежности по заявка"):** устройство, което се използва за зареждане на акумулатора.

4. МОНТИРАНЕ



Правилата за безопасност, които трябва да се спазват, са описани в гл. 2. Спазвайте стриктно тези указания, с цел предотвратяване на сериозни рискове или опасности.

Заради складирането и транспорта, някои компоненти на машината не са сглобени във фабриката, а трябва да бъдат монтирани след отстраняване на опаковката, като се следват следните инструкции.



Разопакването и завършването на монтажа трябва да бъдат извършени на равна и стабилна повърхност, с достатъчно пространство за преместване на машината и опаковката, като винаги си служите с подходящи инструменти. Да не се използва

машината, преди да сте завършили операции по монтирането, указани в раздел "МОНТАЖ".

4.1 КОМПОНЕНТИ ЗА МОНТИРАНЕ

В опаковката са включени компонентите за монтаж.

4.1.1 Разопакование

1. Отворете опаковката внимателно, като внимавате да не загубите компонентите.
2. Вижте за справка документацията, която е поставена в кутията, включително и настоящите инструкции.
3. Извадете от кутията всички немонтирани компоненти.
4. Унищожете кутията и опаковките в съответствие с местните разпоредби.



Преди да извършите монтажа, проверете дали предпазният ключ не е поставен в неговото гнездо.

4.2 МОНТИРАНЕ НА ТОРБАТА (Фиг.3)

При обрънат чувал за събиране на трева, закачете всички пластмасови профили (21) на рамата (22) като си помагате с отвърка, както е показано на фигурата.

4.3 МОНТАЖ НА РЪКОХВАТКАТА

Сглобете ръкохватката, както е показано (Фиг.4).

5. КОМАНДИ ЗА УПРАВЛЕНИЕ

5.1 ПРЕДПАЗЕН КЛЮЧ (УСТРОЙСТВО ЗА ДЕАКТИВИРАНЕ)

Ключът (Фиг.5.A) е поставен в отделението за батерии. Поставяйки ключа на "ON", се активира електрическата верига на машината, като задействате включването. Поставяйки ключа на "OFF", се деактивира напълно електрическата верига, за да се предотврати неконтролираната употреба на машината.

ВАЖНО Сваляйте предпазния ключ всеки път, когато машината се оставя неизползвана или без надзор.

5.2 ЛОСТ ЗА ПРИСЪСТВИЕ НА ОПЕРАТОР

Лостът за присъствие на оператор (Фиг.6.A) позволява включването на инструмента за рязане. Намира се в предна позиция спрямо ръкохватката. Натиснете предпазния бутон (Фиг.6.C) и натиснете лоста към ръкохватката, за да включите инструмента за рязане. Двигателят спира автоматично и всички функции се изключват при отпускане на лоста.

ЗАБЕЛЕЖКА Задействането на инструмента за рязане е възможно само с натискане на предпазния бутон отдясно на ръкохватката и с натискане на лоста за присъствие на оператор към ръкохватката.

5.3 БУТОН ЗА ВКЛЮЧВАНЕ

Бутонът за включване (фиг.7.A) се използва за:



1. **Включване на машината.** Като натиснете бутон (фиг.7.A), дисплеят (фиг.7.B) се включва и машината е готова за използване.

БЕЛЕЖКА Машината може да бъде включена само ако лостът за присъствие на оператора и лостът на тягата са освободени.

БЕЛЕЖКА Ако машината не се използва, след 15 секунди дисплеят се изключва и е необходимо да се повтори цитираната по-горе операция.



2. **Включване на инструмента за рязане.**

БЕЛЕЖКА Включването на инструмента за рязане е възможно само, ако лостът за присъствие на оператор е натиснат срещу ръкохватката (вж. пар. 6.3).

3. **Изключване на инструмента за рязане.** При включен инструмент за рязане, освободете лоста за присъствие на оператор (Фиг.6.A); инструментът за рязане се спира, като машината се поддържа включена.

5.4 ЛОСТ ЗА ВКЛЮЧВАНЕ НА ЗАДВИЖВАНЕТО НА КОЛЕЛАТА

Лостът за включване на тяга включва тягата на колелата и позволява движението на машината. Намира се в задна позиция спрямо ръкохватката.



Включена тяга.

За да включите тягата, натиснете лоста за включване на тяга към ръкохватката (Фиг. 6.B).

Възможно е да се регулира скоростта на движение посредством ръкохватката за избор (фиг.7.C).

Могат да бъдат избирани 6 различни нива на скорост.



1. **Максимална скорост**
(приблизително 5 км/ч).



2. **Минимална скорост**
(приблизително 2,5 км/ч).

БЕЛЕЖКА Последното избрано ниво на скоростта, остава настроено и след изключването на машината.

ВАЖНО За да се избегне повреждане на трансмисията, избягвайте да تغлите назад машината при включено задвижване на колелата.

5.5 БУТОН "ЕСО"

Функцията "ЕСО" позволява да се спестява енергия по време на косене на трева като се оптимизира автономията на акумулатора. За да активирате или деактивирате функцията "Есо", натиснете бутона (фиг.7.D).

При активна функция на дисплея светва съответният светодиод. Тази функция се деактивира винаги всеки път, когато се отпусне лоста за присъствие на оператор.

БЕЛЕЖКА Не се препоръчва използването на функцията "ЕСО" при тежки условия на косене (косене на гъста, висока, влажна трева).

5.6 РЕГУЛИРАНЕ НА ВИСОЧИНАТА НА КОСЕНЕ

Посредством снижаване или повдигане на шасито, тревата може да скоси на различни височини.



Изпълнете операцията при спрян инструмент за рязане.

Регулирането на височината на косене (рязане) става посредством съответния лост (фиг.8.A), който повдига или снижава шасито до желаната позиция.

5.7 РЕГУЛИРАНЕ НА ДРЪЖКАТА (фиг.9-10)

6. ИЗПОЛЗВАНЕ НА МАШИНАТА



Правилата за безопасност, които трябва да се спазват, са описани в гл. 2. Спазвайте стриктно тези указания, с цел предотвратяване на сериозни рискове или опасности.

6.1 ПРЕДВАРИТЕЛНИ ОПЕРАЦИИ

Преди започване на работа, трябва да се извършат серия проверки и операции, за да се осигури пълноценна и максимално безопасна работа: Уверете се, че предпазният ключ не е поставен на мястото си. Поставете машината в хоризонтално положение и добре опряна на земята.

6.1.1 Проверна на акумулатора

Преди да използвате машината за първи път след закупуването, заредете изцяло акумулатора като следвате указанията, които се съдържат в книжката с инструкции за акумулатора. Преди всяко използване, проверявайте състоянието на зареждане на акумулатора като следвате упътванията, които се съдържат в книжката с инструкции за акумулатора.

6.1.2 Подготовка на машината за работа

БЕЛЕЖКА Тази машина позволява да се окоси тревата по различни начини; преди да започнете работа, е препоръчително да подготвите машината в зависимост от това как смятате да подрязвате/косите.

a. Предразположете за косене и събиране на тревата в торбата за събиране:

1. Вдигнете защитата за задно разтоварване (Фиг.11.A) и закачете правилно торбата за събиране (Фиг.11.B) както е посочено на фигурата.
2. При модели с възможност за странично разтоварване: уверете се, че защитата за странично разтоварване (Фиг.12.B) е свалена.

b. Предразполагане за косене и задно разтоварване на земята на тревата:

1. Свалете торбата за разтоварване и се уверете, че защитата за задно разтоварване (Фиг.12.A) е стабилно свалена.
2. При модели с възможност за странично разтоварване: уверете се, че защитата за странично разтоварване (Фиг.12.B) е свалена.

c. Предразполагане за косене и раздробяване на тревата (функция “mulching”):

1. Вдигнете защитата за задно разтоварване (Фиг.13.A) и поставете капачката на дефлектора (Фиг.13.B) в отвора за разтоварване, като го държите леко наклонен надясно.
2. Фиксирайте го, като поставите двата шифта (Фиг.13.C) в предвидените отвори докато предизвикате щракване на закачващия зъбец (Фиг.13.D).
3. При модели с възможност за странично разтоварване: уверете се, че защитата за странично разтоварване (Фиг.12.B) е свалена.

За да свалите капачката на дефлектора:

1. Повдигнете защитата за задно разтоварване (Фиг.13.A).
2. Натиснете в центъра, за да откочите зъбеца (Фиг.13.D).

d. Предразполагане за косене и странично разтоварване на тревата на земята:

1. Вдигнете защитата за задно разтоварване (Фиг.13.A) и поставете капачката на дефлектора (Фиг.14.B) в отвора за разтоварване, като го държите леко наклонен надясно.
2. Фиксирайте го, като поставите двата шифта (Фиг.14.C) в предвидените отвори докато предизвикате щракване на закачващия зъбец (Фиг.14.D).
3. Повдигнете защитата за странично разтоварване (Фиг.14.A).
4. Поставете дефлектора за странично разтоварване (Фиг.14.E).
5. Затворете защитата за странично разтоварване (Фиг.14.A) така че дефлекторът за странично разтоварване (Фиг.14.E) да е блокиран.

За да свалите капачката на дефлектора:

1. Повдигнете защитата за задно разтоварване (Фиг.13.A).
2. Натиснете в центъра, за да откочите зъбеца (Фиг.13.D).

6.1.3 Регулиране на височината на косене

Регулирайте височината на косене, както е показано в пар. 5.6.

6.2 ПРОВЕРКИ ЗА БЕЗОПАСНОСТ

Извършете следните проверки за безопасност и проверете дали резултатите отговарят на посоченото в таблиците.



Преди да използвате машината, извършвайте винаги проверки за безопасност.

6.2.1 Проверка на общата безопасност

| Предмет | Резултат |
|---|---|
| Ръкохватки | Чисти, сухи. |
| Ръкохватка | Фиксирана правилно и здраво на машината. |
| Инструмент за рязане | Чист, не трябва да е повреден или изхабен. |
| Защита на задното разтоварване; торба за събиране | Здрави. Няма повреда. Правилно монтирани. |
| Странична защита за разтоварване; дефлектор за странично разтоварване | Здрави. Няма повреда. Правилно монтирани. |
| Командване прекъсвач Лост за присъствие на оператор Лост за включване на задвижването на колелата | Лостът трябва да се движат свободно, без форсиране и при отпускане трябва да върне автоматично и бързо в неутрално положение. |
| Акумулатор | Не трябва да има повреди по неговата обвивка, нито изтичане на течност. |
| Винтове/гайки на машината и на инструмента за рязане | Добре затегнати (не разхлабени). |
| Отвори за охлаждащ въздух | Не трябва да бъдат запушени. |
| Машината | Не трябва да има следи от повреждане или износване. |

| Действие | Резултат |
|--|---|
| <ol style="list-style-type: none"> 1. Задействайте машината (пар. 6.3). 2. Включете инструмента за рязане (пар. 6.3). 3. Отпуснете и двата лоста за присъствие на оператора (фиг.20.A). | <ol style="list-style-type: none"> 1. Дисплеят се включва и машината е готова за използване. 2. Инструментът за рязане трябва да се движи. 3. Лостовете трябва да се върнат автоматично и бързо в неутрално положение, мотора трябва да се изключи и инструмента за рязане трябва да се спре в рамките на няколко секунди. |
| <ol style="list-style-type: none"> 1. Задействайте машината (пар. 6.3). 2. Задействайте лоста за задвижване на колелата (пар. 5.4). 3. Отпуснете лоста за задвижване на колелата. | <ol style="list-style-type: none"> 1. Дисплеят се включва и машината е готова за използване. 2. Колета предвижват машината напред. 3. Колелата се спират и машината престава да се движи напред. |
| Пробно управление | Не се открива аномална вибрация. Няма аномален шум. |

 Ако един от резултатите се различава от указаното в таблиците, не е възможно използването на машината! Обърнете се към сервисен център за извършване на съответните проверки и поправки.

6.3 ЗАДЕЙСТВАНЕ

БЕЛЕЖКА Извършете включването на равна повърхност без препятствия или висока трева.

БЕЛЕЖКА Проверете правилната комбинация от батериите, следвайки указанията в таблицата "Технически данни".

1. Отворете вратичката за достъп до отделението на акумулатора (фиг.15.A).
2. Поставете батериите правилно в корпуса им (пар. 7.2.3).
3. Поставете докрай предпазния ключа (Фиг.16.B) и го завъртете в положение "ON".
4. Натиснете бутона за включване (Фиг.17.A) Дисплеят остава да свети за 15 сек.
5. Включете инструмента за рязане, като натиснете първо предпазния бутон вдясно (Фиг.18.A), а после лоста за присъствие на оператор (Фиг.18.B).
6. За да включите тягата, натиснете лоста зад ръкохватката (Фиг.18.C).

ВАЖНО По време на работа спазвайте винаги предвиденото безопасно разстояние от инструмента за рязане, определено от дължината на ръкохватката.

ВАЖНО За да се осигури оптимална работа на машината, се препоръчва едновременната употреба на две батерии.

Самостоятелността на батериите (и следователно работещата повърхност на тревата преди презарядване) се обуславя от различни фактори, описани в (пар. 7.2.1). На дисплея по време на работа се показва състоянието на зареждане на батерията (процент на оставащото зареждане) (Фиг.7.E).

ВАЖНО Ако моторът загрее и спре по време на работа, трябва да изчакате около 5 минути, преди да го включите отново.

6.4.1 Косене на трева

1. Започнете движение напред и извършете косене в тревиста зона.
2. Адаптирайте скоростта на напредване и височината на рязане (пар.5.6) към условията на поляната (височина, плътност и влажност на тревата) и количеството отстранена трева.

• **В моделите с тяга (пар. 5.4):** Препоръчва се да не се коси на терени с наклон над 15°.

3. Видът на тревната площ ще бъде по-добър, ако косенето се извършва винаги на една и съща височина и редувайки в двете посоки (фиг.19).

• **В случай на странично разтоварване:** препоръчително е да се премине маршрут, който да предотврати изхвърлянето на окосената трева от страната на поляната, която все още трябва да бъде окосена.

• **В случай на "mulching" или задно разтоварване на тревата:**

- Винаги избягвайте да отрязвате значително количество трева. Никога не отрязвайте повече от една трета от общата височина на тревата при едно единствено косене (фиг.19).
- Поддържайте шасито винаги добре почистено (пар. 7.3.1).

6.4.2 Съвети за поддържане на хубава поляна

- За да поддържате хубавия зелен и мек вид на поляната, тревата трябва да се коси редовно. Поляната може да е съставена от различни видове треви. При често косене растат в по-голяма степен треви, развиващи много корени и образуват солидна тревна покривка; обратно, ако косенето се осъществява по-рядко, се развиват повече високи и диви треви (детелина, маргарити и т.н.). Честотата на косене трябва да е в съответствие с растежа на тревата, като се избягва прекаленото и порастване между две рязания.

- Оптималната височина на тревата на добре поддържана поляна е около 4-5 см и при само едно рязане не трябва да се отрязва повече от една трета от общата височина. Ако тревата е много висока, по-добре е да се извърши косене на два пъти през един ден; първото - с инструменти за рязане на максимална височина, а второто – на желаната височина.
- Прекалено ниско косене води до отскубване и разреждане на тревния килим, който придобива вид „на петна“.
- В по-топлите и сухи периоди е добре тревата да се държи малко по-висока, за да се намали засъхването на терена.
- Винаги е за предпочитане тревата да се реже при суха поляна. Не косете тревата, когато е мокра; това може да намали ефикасността на въртящия се инструмент за тревата, която залепва на него и води до разкъсване на тревния килим.
- Инструментите за рязане трябва да са цели и добре наточени, така че отрязването да е точно и без разнищване, което води до погълтяване на краищата.

6.4.3 Изпразване на торбата за събиране

Когато торбата за събиране (Фиг.1.G) е прекалено пълна, събирането на тревата вече не е ефективно и шумът на косачката се променя.

В случай на торба за събиране с уред за сигнализиране на съдържанието:



1. Вдигната = празна.



2. АСвалена = пълна.

- По време на работа, с инструмента за рязане в движение, индикаторът остава повдигнат толкова дълго, колкото събирателната торба е в състояние да получи окосената трева; когато се спуска, това означава, че събирателната торба е напълнена и трябва да бъде изпразнена.

За да свалите и изпразните торбата за събиране:

1. Отпуснете и двата лоста (Фиг.20.A) и (Фиг.20.B).
2. Изчакайте спирането на инструмента за рязане.
3. Повдигнете защитата на задното разтоварване (Фиг.11.A), хванете ръкохватката и извадете събирателната торба, като я държите в изправено положение.

6.5 СПИРАНЕ

За спиране на машината:

1. Отпуснете и двата лоста (Фиг.20.A) и (Фиг.20.A).
2. Натиснете бутона за включване (фиг.17.A).
3. Изчакайте спирането на инструмента за рязане.

 След спирането на машината, са нужни няколко секунди, преди спирането на инструмента за рязане.

ВАЖНО Винаги спирате машината.

- По време на преместванията между различните работни зони.
- При преминаване през нетревни повърхности.
- Всеки път, когато се наложи да се преодолее препятствие.
- Преди да регулирате височината на косене.
- Всеки път, когато се сваля или се поставя отново събирателната торба.
- Всеки път, когато се сваля или се поставя отново дефлектора за странично разтоварване (ако е предвиден).

6.6 СЛЕД УПОТРЕБА

1. Да спрете машината (пар. 6.5).
2. Отворете вратичката и свалете предпазния ключ.
3. Свалете батериите от местата им и се погрижете за зареждането им (пар.7.2.2).
4. Оставете мотора да се охлади, преди да приберете машината за съхранение в някое помещение.
5. Извършете почистване (пар. 7.3).
6. Проверете дали няма разхлабени или повредени компоненти. Ако е необходимо, сменете повредените компоненти и затегнете евентуални разхлабени винтове и болтове или се свържете с оторизиран сервизен център.

ВАЖНО Сваляйте предпазния ключ всеки път, когато машината се оставя неизползвана или без надзор.

7. ОБИКНОВЕНА ПОДДРЪЖКА

7.1 ИНФОРМАЦИЯ ОТ ОБЩ ХАРАНТЕР



Правилата за безопасност, които трябва да се спазват, са описани в гл. 2. Спазвайте стриктно тези указания, с цел предотвратяване на сериозни рискове или опасности.



Преди да извършите нанавото и да била проверна, почистване или поддръжка/регулиране на машината:

- Спрете машината.
- Извадете предпазния ключ (никога не оставяйте ключа поставен или в близост до деца или некомпетентни хора).
- Уверете се, че всички движещи се части са напълно неподвижни.
- Оставете мотора да се охлади, преди да приберете машината за съхранение в някое помещение.
- Прочетете съответните инструкции.
- Носете подходящо облекло, работни ръкавици и предпазни очила.
 - Честотата и вида на нанесите са обобщени в "Таблица на операциите по поддръжката". Таблицата има за цел да ви помогне да поддържате машината безопасна и ефективна. В нея са посочени основните намеси и периодичността, предвидена за всяка от тях. Извършете съответното действие при първото изтичане на скока.
 - Използването на неоригинални резервни части и принадлежности и/или неправилно монтирани такива, може да има отрицателно въздействие върху функционирането и безопасността на машината. Производителят отклонява всякаква отговорност в случай на нанасяне на щети, инциденти или наранявания, предизвикани от цитираните по-горе продукти.
 - Оригиначните резервни части се доставят от обслужващите работилници и от оторизираните дистрибутори.

ВАЖНО Всички операции по поддръжката и регулирането, които не са описани в това ръководство, трябва да се извършват от Вашия дистрибутор или от специализиран сервизен център.

7.2 АКУМУЛАТОР

7.2.1 Автономна работа на акумулатора

Автономната работа на акумулатора (и следователно повърхността на окосената поляна преди презареждането на акумулатора) се обуславя основно от:

- a. Фактори на околната среда, които довеждат до изразходване на по-голямо количество енергия:
 - Косене на плътна, висока и влажна трева.
- b. Широчина на косене на машината; колкото по-голямо е пространството, толкова по-голяма е нуждата от енергия.
- c. Поведение на оператора, което трябва да се избягва:
 - Често включване и изключване по време на работа.
 - Твърде ниска височина на косене, в зависимост от състоянието на тревата.
 - Твърде висока скорост на напредване за количеството трева, което трябва да се окоси.

БЕЛЕЖКА По време на работа акумулаторът е предпазен от пълно изтощаване чрез защитно устройство, което изключва машината и блокира функционирането ѝ.

За оптимизиране на автономната работа на акумулатора е необходимо винаги:

- да косите тревата, когато поляната е суха.
- да косите тревата често, за да не достига голяма височина.
- Настройте по-голяма височина на косене, когато тревата е много висока, и извършете второ преминаване на по-малка височина.
- Не използвайте машината във функция "мулчиране" с много висока трева.
- Използвайте функцията "Есо" (пар. 5.5).

В случай, че искате да използвате машината в работни сесии по-дълги от позволените от стандартните батерии, е възможно:

- Да купите допълнителни батерии, които незабавно да заменят изчерпаните батерии, без да се прави компромис с приемствеността им.
- Да купите батерии с по-голяма самостоятелност в сравнение със стандартната батерия (пар. 15.2).

7.2.2 Сваляне и презареждане на акумулатора

1. Отворете вратичката за достъп до отделение-то за батериите и извадете предпазния ключ.
2. Натиснете бутон на батерията (Фиг.21.А) и я извадете (Фиг.21.В).
3. Поставете акумулатора (Фиг.22.В) в гнездото на зарядното (Фиг.22.С).
4. Свържете зарядното устройство в токов контакт с напрежение отговарящо на напрежението, които е посочено на информационната табелка.
5. Присъглете към цялостно зареждане на акумулатора като следвате указанията в книжката с инструкции за акумулатора/зарядното устройство.

БЕЛЕЖКА Акумулаторът е снабден със защита, която възпрепятства зареждането, ако околната температура не е между 0 и +45°C.

БЕЛЕЖКА Акумулаторът може да се презарежда във всеки момент, даже частично, без риск от повреда.

7.2.3 Монтиране на акумулатора на машината

След като завърши зареждането:

1. Извадете акумулатора от гнездото на зарядното устройство (като избягвате да го държите за дълго в състояние на зареждане, когато зареждането е приключило).
2. Разкачете зарядното устройство от електрическата мрежа.
3. Отворете вратичката за достъп до отделението на акумулатора (Фиг.23.А), поставете акумулатора (Фиг.23.В) в неговото гнездо, като натиснете докрай, докато чуете "щракване", което го блокира в правилна позиция и осигурява електрически контакт.
4. Затворете напълно вратичката.

7.3 ПОЧИСТВАНЕ

След всяко използване извършвайте почистване, като се придържате към следните инструкции.

7.3.1 Почистване на машината

- Винаги се убеждавайте, че въздухозаборниците са свободни от отпадъци.
- Не използвайте струи вода и избягвайте да мокрите мотора и електрическите части (фиг.24).
- Не използвайте агресивни почистващи течности за шасито.
- За да се намали риска от пожар, почиствайте машината и особено мотора, от остатъци от трева, листа или прекалено масло.
- Винаги поддържайте лостовете, дисплея и бутоните чисти от отпадъци.

7.3.2 Почистване на блока на инструментите за рязане

Отстранявайте остатъците от трева и калта, натрупани по вътрешността на шасито, за да не изсъхнат и да затруднят следващото включване.

Наклонете машината странично и се уверете за нейната стабилност, преди извършването на каквато и да било операция.

- *
- В случай на странично разтоварване: *
- трябва да се свали дефлектора за *
- разтоварване (ако е многотира - пар. 6.1.2d). *
- *

Боята във вътрешността на шасито може да се отлепи с течение на времето поради абразивното действие на окосената трева; в този случай вземете незабавни мерки чрез ретуширане на боята с грунд против ръжда, за да се предотврати образуването на ръжда, която да доведе до корозия на метала.

7.3.3 Почистване на торбата

1. Изпразнете торбата за събиране.
2. Изтърчете я, за да я почистите от остатъци от трева и пръст.
3. Изперете я, изплакнете я и я поставете отново по начин, за да позволите лесното ѝ изсушаване.

7.4 ФИКСИРАЩИ ГАЙКИ И ВИНТОВЕ

Поддържайте затегнати гайките и винтовете, за да сте сигурни, че машината се намира винаги в състояние да функционира безопасно.

8. ИЗВЪНРЕНА ПОДДРЪЖКА



Преди да извършите навъто и да била проверена, почистване или поддръжна/регулиране на машината:

- Спрете машината.
- Извадете предпазния ключ (никога не оставяйте ключа поставен или в близост до деца или некомпетентни хора).
- Уверете се, че всички движещи се части са напълно неподвижни.
- Оставете мотора да се охладя, преди да приберете машината за съхранение в някое помещение.
- Прочетете съответните инструкции.
- Носете подходящо облекло, работни ръкавици и предпазни очила.

8.1 ИНСТРУМЕНТ ЗА РЯЗАНЕ

Лошо наточен инструмент за рязане откъсва тревата и води до пожълтяване на поляната.



Не папайте инструмента за рязане, докато не се свали ключът и инструментът за рязане не е напълно неподвижен.



Всички операции, отнасящи се до инструментите за рязане (демантиране, наточване, балансиране, поправка, монтиране отново и/или смяна), са сериозни дейности, които изискват специфична компетентност, освен тази за използване на съответните инструменти; от съображения за безопасност при работа е необходимо те да се извършват винаги в специализиран сервизен център.



Винаги заменяйте повреден, износен или изкривен инструментите за рязане, заедно с неговите винтове, за да се поддържа балансирането.

ВАЖНО Използвайте винаги оригинални инструменти за рязане, носещи кода, който е указан в таблицата "Технически данни".

Имайки предвид доразвиването на продукта, посочените в таблицата "Технически данни" инструменти за рязане могат да бъдат заменени в течение на времето с други, с аналогични характеристики за взаимозаменяемост и безопасност на функциониране.

9. ПРИБИРАНЕ ЗА СЪХРАНЕНИЕ

9.1 ПРИБИРАНЕ НА МАШИНАТА ЗА СЪХРАНЕНИЕ

Когато машината трябва да се прибере за съхранение:

1. Оставете двигателя да се охладя.
2. Извадете предпазния ключ.
3. Свалете батериите от местата им и се пригответе за зареждането им (пар. 7.2.2).
4. Извършете почистване (пар. 7.3).
5. Проверете дали няма разхлабени или повредени компоненти. Ако е необходимо, сменете повредените компоненти и затегнете евентуални разхлабени винтове и болтове или се свържете с оторизиран сервизен център.
6. Приберете машината за съхранение (фиг.29):
 - В сухо помещение.

- Защитена от неблагоприятни атмосферни явления.
- По възможност покрита с платно.
- На място недостъпно за деца.
- Уверете се, че сте свалили ключовете или инструментите, които са използвани при извършване на поддръжката.

9.2 ПРИБИРАНЕ НА АКУМУЛАТОРА ЗА СЪХРАНЕНИЕ

Акумулатора трябва да се съхранява на сянка, на хладно и в среда без влага.

БЕЛЕЖКА В случай на продължително неизползване зареждайте акумулатора на всеки два месеца, за да удължите живота му.

10. ПРЕМЕСТВАНЕ И ТРАНСПОРТИРАНЕ

Всеки път, когато трябва да премествате, повдигате, транспортирате или наклоняте машината, е необходимо:

- Да спрете машината (пар. 6.5).
- Извадете предпазния ключ.
- Уверете се, че всички движещи се части са напълно неподвижни.
- Да носите здрави работни ръкавици.
- Да хванете машината в местата, които осигуряват безопасно хващане, като имате предвид теглото и неговото разпределение.
- С тези дейности да се заемаат толкова хора, колкото са необходими в съответствие с теглото на машината, характеристиките на транспортното средство или на мястото, където трябва да бъде сложена или откъдето да бъде взета машината.
- Уверете се, че преместването на машината не причинява щети или наранявания.

Когато се транспортира машината с транспортно средство или ремарке е необходимо:

- Да използвате рампа за достъп с подходяща устойчивост, ширина и дължина.
- Да качите машината с изключен двигател, с избутване, като за тази операция използвате подходящ брой хора.
- Да снижите блока на инструмента за рязане.
- Да позиционирате машината така, че да не представлява опасност за никого.
- Да блокирате машината здраво на превозното средство посредством въжета и вериги, за да се избегне преобръщане.

11. ТЕХНИЧЕСКО ОБСЛУЖВАНЕ И ПОПРАВКИ

Това ръководство предоставя всички упътвания, необходими за управлението на машината и за извършване на правилна основна поддръжка от потребителя. Всички операции по регулиране и поддръжката, които не са описани в това ръководство, трябва да бъдат извършвани при Вашия дистрибутор или в специализиран център за обслужване, който разполага с необходимите познания и инструменти за правилното извършване на работата, като се запази степента на безопасност и първоначалното състояние на машината. Операции, извършени от некомпетентни лица или фирми, водят до отпадане на всякаква гаранция и всякакво задължение или отговорност на Производителя.

- Само оторизирани работилници за техническо обслужване могат да извършват поправки и поддръжка, когато машината е в гаранция.

- Оторизираните работилници за техническо обслужване използват единствено оригинални резервни части. Оригиначните резервни части и принадлежности са специално разработени за машините.
- Не се одобрява използването на неоригинални резервни части и принадлежности; използването на неоригинални резервни части и принадлежности компрометираща безопасността на машината и освобождава Производителя от всякакво задължение и отговорност.

12. ГАРАНЦИОННО ПОКРИТИЕ

Условията на гаранцията се отнасят само до потребителите, тоест, непрофесионални оператори. Гаранцията покрива всички дефекти, свързани с качеството на материалите и производството, които са установени по време на периода на гаранция от Вашия дистрибутор или специализиран сервизен център. Прилагането на гаранцията се ограничава до поправка или смяна на дефектен компонент. Препоръчва се да закарате машината веднъж в годината в оторизирана работилница за извършване на поддръжка, техническо обслужване и проверка на предпазните устройства. Прилагането на гаранцията зависи от редовната поддръжка на машината. Потребителят трябва да следва внимателно всички предоставени инструкции в приложената документация. Гаранцията не покрива вреди/щети, произтичащи от:

- Незапознаване с документацията, която придружава машината (Ръководство с инструкции).

- Професионално използване.
 - Невнимание, небрежност.
 - Външна причина (мълнии, удари, наличие на външни тела в машината) или инцидент.
 - Несвойствено или неразрешено от производителя използване или монтаж.
 - Лоша поддръжка.
 - Модифициране на машината.
 - Използване на неоригинални резервни части (приспособяеми части).
 - Използване на принадлежности, които не са доставени или одобрени от производителя.
- Освен това гаранцията не покрива:
- Операции по обикновена/извънредна поддръжка (описани в ръководството с инструкции).
 - Нормално износване на консумативи като трансмисионни ремъци, режещи устройства, фарове, колела, предпазни болтове и окабеляване.
 - Нормалното износване.
 - Естетическо влошаване на машината, дължащо се на нейното използване.
 - Опори на инструментите за рязане.
 - Евентуални допълнителни разходи, свързани с активирането на гаранцията, като транспортиране при потребителя, транспортиране на машината при дистрибутора, вземане под наем на оборудване за смяна или повикване на външна фирма за извършване на всички работи по поддръжката.
- Потребителят е защитен от действащото национално законодателство. Правата на потребителя, предвидени от действащото национално законодателство, по никакъв начин не се ограничават от настоящата гаранция.

13. ТАБЛИЦА НА ОПЕРАЦИИТЕ ПО ПОДДРЪЖКАТА

| Операция | Периодичност | Забележка |
|---|----------------------------|--------------|
| МАШИНА | | |
| Проверка на всички фиксирания | Преди всяко използване | пар. 7.4 |
| Проверки за безопасност / Проверка на командите | Преди всяко използване | пар. 6.2 |
| Проверка на защитите за задно/странично разтоварване. | Преди всяко използване | пар. 6.2.1 |
| Проверка на чувала за събиране на трева, дефлектора за странично разтоварване. | Преди всяко използване | пар. 6.2.1 |
| Проверка на инструмента за рязане | Преди всяко използване | пар. 6.2.1 |
| Проверка на състоянието на зареждане на акумулатора | Преди всяко използване | * |
| Зареждане на акумулатора | В края на всяко използване | пар. 7.2.2 * |
| Общо почистване и проверка | В края на всяко използване | пар. 7.3 |
| Проверка за евентуални щети по машината. Ако е необходимо, се свържете се с оторизиран сервизен център. | В края на всяко използване | - |

| | | |
|--------------------------------|-----------------|--------------|
| Почистване на въздушния филтър | Веднъж в месеца | пар. 7.5 |
| Смяна на инструмента за рязане | - | пар. 8.1 *** |

* Вижте за справка ръководството на акумулатора/зарядното устройство.

** Операция, която трябва да се извърши от вашия Дистрибутор или от Специализиран център

*** Операция, която трябва да се извърши при първите сигнали за неизправна работа

14. ИДЕНТИФИЦИРАНЕ НА НЕИЗПРАВНОСТИ

| Ако проблемите продължават, след като сте практикували описаните по-горе решения за отстраняване на неизправностите, свържете се с Вашия дистрибутор. | | |
|---|--|--|
| ПРОБЛЕМ | ВЪЗМОЖНА ПРИЧИНА | РЕШЕНИЕ |
| 1. С натискането на бутона за включване дисплеят не светва. | Липсващ предпазен ключ или не е поставен правилно. | Поставете ключа (пар. 6.3). |
| | Предпазен ключ в положение "OFF". | Доведете предпазния ключ в положение "ON" (пар. 6.3). |
| | Липсващ акумулатор или не е поставен правилно. | Отворете капака и се уверете, че акумулатора е позициониран правилно (пар. 7.2.3). |
| | Изтощен акумулатор. | Проверете състоянието на зареждане и заредете акумулатора (пар. 7.2.2). |
| | Неправилна комбинация на батериите. | Проверете правилната комбинация от батериите, следвайки указанията в таблицата "Технически данни". |
| 2. С натискането на бутона за включване дисплеят не светва и машината издава звуков сигнал. | Вътрешна неизправност в мотора. | Извадете ключът за безопасност и се свържете със Сервизния център, за извършване на проверки, замяна или поправки. |
| 3. Моторът спира по време на работа. | Акумулаторът не е поставен правилно. | Отворете капака и се уверете, че акумулатора е позициониран правилно (пар. 7.2.3). |
| | Изтощен акумулатор. | Проверете състоянието на зареждане и заредете акумулатора (пар. 7.2.2). |
| 4. На дисплея светва светодиода за опасност (Фиг.25.А) и машината издава звуков сигнал | Блокиран инструмент за рязане | Спрете машината, извадете ключът за безопасност, носете работни ръкавици. Проверете и отстранете евентуални запушвания в долната част на машината (пар. 7.3.2), които пречат на въртенето на инструмента за рязане. Ако неизправността не се отстрани, свържете се със Сервизния център, за извършване на проверки, смени или поправки (пар. 8.1). |
| | Авария на машината. | Извадете ключът за безопасност и се свържете със Сервизния център, за извършване на проверки, замяна или поправки. |
| | Свърхток в тяговия мотор за тежки условия на работа (теглителна сила при натоварване). | <ul style="list-style-type: none"> - Проверете дали колелата не са блокирани и евентуално ги почистете. - Проверете наклона на терена, върху който се работи (пар. 6.4.1). |
| 5. На дисплея мига светодиод за опасност (Фиг.25.А). | Задействане на термичната защита поради прегряване на машината. | Изчакайте поне 5 минути и след това задействайте отново машината. |

| | | |
|---|--|--|
| 6. Окосената трева вече не се събира в торбата за събиране. | Инструментът за рязане е ударил чуждо тяло и е претърпял удар. | Спрете незабавно мотора и свалете предпазния ключ. Проверете за евентуални повреди и се обърнете към сервизен център, който да смени инструмента за рязане (пар. 8.1). |
| | Вътрешността на шасито е мръсно. | Почистете вътрешността на шасито, за да улесните излизането на тревата към торбата за събиране (пар. 7.3.2). |
| 7. Тревата се коси трудно. | Инструментът за рязане не е в добро състояние. | Свържете се със сервизен център за наточване или смяна на инструмента за рязане. |
| 8. Чува се шум и/или се усещат прекалени вибрации по време на работа. | Фиксиране на разхлабен инструмент за рязане или инструментът за рязане е повреден. | Спрете незабавно мотора и свалете предпазния ключ. Свържете се със Сервизен център, за проверки, смени или поправки (пар. 8.1). |
| 9. Кратка автономна работа на акумулатора. | Тежки условия на използване с по-голямо поглъщане на ток. | Оптимизирайте използването (пар. 7.2.1). |
| | Капацитетът на акумулатора не е достатъчен за работните нужди. | Използвайте допълнителни батерии или увеличителни батерии (пар. 15.2). |
| 10. Зарядното устройство не извършва зареждане на акумулатора. | Акумулаторът не е включен правилно в зарядното устройство. | Проверете дали включването е извършено правилно (пар. 7.2.3). |
| | Неподходящи условия на околната среда. | Извършете зареждане в среда с подходяща температура (вижте книжката с инструкции за акумулатора/зарядното устройство). |
| | Мръсни контакти. | Почистете контактите. |
| | Липса на напрежение в зарядното устройство. | Проверете дали щепселът е поставен в контакта и дали има напрежение в електрическия контакт. |
| | Дефектно зарядно устройство. | Заменете го с оригинално зарядно устройство. |
| | | Ако неизправността не бъде отстранена, вижте за справка ръководството за акумулатора/зарядното устройство. |

15. АКСЕСОАРИ ПРИ ПОИСКВАНЕ

15.1 КОМПЛЕНТ ЗА "МУЛЧИРАНЕ"

Раздробява на ситно окосената трева и я оставя на поляната, алтернативно на събирането в торбата (за снабдени машини) (Фиг.26).

15.2 АКУМУЛАТОРИ

Налични са акумулатори с различен капацитет, за приспособяване към специфични работни нужди (фиг.27). Списъкът на хомологираните акумулатори за тази машина е даден в таблицата "Технически данни".

15.3 ЗАРЯДНО УСТРОЙСТВО ЗА АКУМУЛАТОРА

Устройство, което се използва за зареждане на акумулатора (фиг.28).



INDICE

| | | |
|------|---|----|
| 1. | OPĆE INFORMACIJE | 1 |
| 1.1 | Kako se služiti priručnikom | 1 |
| 1.2 | Reference..... | 1 |
| 2. | SIGURNOSNI PROPISI..... | 1 |
| 2.1 | Obuka | 1 |
| 2.2 | Pripreme radnje..... | 2 |
| 2.3 | Za vrijeme upotrebe | 2 |
| 2.4 | Održavanje, skladištenje | 2 |
| 2.5 | Akumulator/Punjač akumulatora..... | 3 |
| 2.6 | Zaštita okoline..... | 3 |
| 3. | UPOZNAVANJE S MAŠINOM | 3 |
| 3.1 | Opis mašine i predviđena upotreba..... | 3 |
| 3.2 | Sigurnosne oznake | 4 |
| 3.3 | Identifikacijska naljepnica..... | 4 |
| 3.4 | Glavni dijelovi | 4 |
| 4. | MONTAŽA | 5 |
| 4.1 | Komponente za montažu | 5 |
| 4.2 | Montaža vreće za sakupljanje trave (sl.3) | 5 |
| 4.3 | Montaža drške..... | 5 |
| 5. | UPRAVLJAČKE KOMANDE..... | 5 |
| 5.1 | Sigurnosni ključ (Element za isključivanje) | 5 |
| 5.2 | Poluga za prisustvo radnika..... | 5 |
| 5.3 | Taster za uključivanje..... | 5 |
| 5.4 | Poluga za aktiviranje pogona..... | 5 |
| 5.5 | Taster "ECO" | 6 |
| 5.6 | Podšavanje visine košenja | 6 |
| 5.7 | Regulirane na drškama (sl. 9-10) | 6 |
| 6. | UPOTREBA MAŠINE | 6 |
| 6.1 | Pripreme radnje..... | 6 |
| 6.2 | Sigurnosne kontrole..... | 6 |
| 6.3 | Startanje..... | 7 |
| 6.4 | Rad 7 | 7 |
| 6.5 | Zaustavljanje mašine | 8 |
| 6.6 | Nakon upotrebe..... | 8 |
| 7. | REDOVNO ODRŽAVANJE..... | 8 |
| 7.1 | Opće informacije | 9 |
| 7.2 | Akumulator | 9 |
| 7.3 | Čišćenje..... | 9 |
| 7.4 | Matice i vijci za fiksiranje..... | 10 |
| 8. | IZVANREDNO ODRŽAVANJE | 10 |
| 8.1 | Rezna glava..... | 10 |
| 9. | SKLADIŠTENJE | 10 |
| 9.1 | Skladištenje mašine..... | 10 |
| 9.2 | Skladištenje akumulatora | 10 |
| 10. | POMICANJE I TRANSPORT..... | 10 |
| 11. | ASISTENCIJA I POPRAVKA | 11 |
| 12. | POKRIĆE GARANCIJE | 11 |
| 13. | Tablica s intervencijama održavanja | 11 |
| 14. | Prepoznavanje problema | 12 |
| 15. | OPCIONALNA DODATNA OPREMA | 13 |
| 15.1 | Oprema za malčiranje..... | 13 |
| 15.2 | Akumulatori | 13 |
| 15.3 | Punjač akumulatora | 13 |

1. OPĆE INFORMACIJE

1.1 KAKO SE SLUŽITI PRIRUČNIKOM

Neki odlomci u priručniku, koji sadrže informacije od posebnog značaja za sigurnost ili rad, istaknuti su na različite načine, prema sljedećem kriteriju:

NAPOMENA ILI VAŽNO daje pojašnjenja ili ostalo u vezi s prethodno navedenim, kako se mašina ne bi oštetila ili nastala šteta.

Ovaj simbol ukazuje na opasnost. Nepoštovanje upozorenja dovodi do mogućih ličnih ozljeda i/ili ozljeda drugih osoba ili materijalne štete.

- Odlomci istaknuti kvadratom s tačkastim stranama
- sive boje pokazuju opcijske karakteristike
- koje nisu raspoložive na svim modelima
- opisanima u ovom priručniku. Provjerite da li
- su karakteristike dostupne za ovaj model.

Sve oznake "prednji", "stražnji", "desno" i "lijevo" odnose se na radni položaj rukovaoca.

1.2 REFERENCE

1.2.1 Slike

Slike u ovim uputstvima za upotrebu označene su brojevima 1, 2, 3 i tako dalje.

Dijelovi prikazani na slikama označeni su slovima A, B, C i tako dalje.

Referencija na komponentu C na slici 2 označava se natpisom: „Vidi sl. 2.C“ ili samo „(Sl. 2.C)“.

Slike su indikativne. Stvarni broj komada može varirati u odnosu na one prikazane.

1.2.2 Naslovi

Priručnik je podijeljen na poglavlja i paragrafe. Naslov odlomka „2.1. Obuka“ je podnaslov od „2. Sigurnosni propisi“.

Referencija na naslove ili paragrafe označena je skraćenicama pogl. i par. i odnosnim brojem. Primjer: „pogl. 2“ ili „par. 2.1“

2. SIGURNOSNI PROPISI

2.1 OBUKA

Upoznajte se sa komandama i s prikladnim načinom upotrebe mašine. Naučite brzo zaustaviti motor. Nepoštovanje upozorenja i uputstava može dovesti do nastanka požara i/ili ozbiljnih povreda.

- Nemojte nikada dopustiti da mašinu koriste djeca ili osobe koje nisu dovoljno upoznate s uputstvima. Minimalna dob korisnika može da bude određena lokalnim zakonima.

- Ovu mašinu mogu koristiti djeca od 8 i više godina starosti kao i osobe sa smanjenim tjelesnim, osjetnim ili mentalnim sposobnostima, ili osobe koje ne poznaju mašinu ili nemaju iskustva s njom, pod uslovom da ih nadziru osobe odgovorne za njihovu sigurnost ili da su upoznate sa sigurnom upotrebom mašine i da su svjesne pratećih opasnosti. Djeca se ne smiju igrati ovom mašinom. Redovno čišćenje i održavanje ne smiju vršiti djeca bez nadzora.
- Ne koristiti nikada mašinu ako je korisnik umoran ili se loše osjeća, ili je pak uzeo lijekove, drogu ili alkohol ili materije koje usporavaju reflekse i smanjuju pažnju.
- Nemojte prevoziti djecu niti druge putnike.
- Ne zaboravite da su rukavaoc ili korisnik odgovorni za nezgode i nepredviđene slučajeve koji mogu nastati na štetu drugih osoba ili njihove imovine. Odgovornost korisnika podrazumijeva procjenu potencijalnih opasnosti terena na kojem se radi, poduzimanje svih potrebnih mjera kako bi garantovao vlastitu sigurnost i sigurnost drugih osoba, a posebno na strmim, neravnim, klizavim ili nestabilnim terenima.
- Ukoliko želite ustupiti ili posuditi mašinu drugima, provjerite je li novi korisnik pročitao uputstva za upotrebu sadržana u ovom priručniku.

2.2 PRIPREMNE RADNJE

Oprema za ličnu zaštitu

- Nosite prikladnu odjeću, jaku radnu obuću s neklizajućim đonom i duge pantalone. Nemojte aktivirati mašinu bosih nogu ili u sandalama. Nosite opremu za zaštitu sluha.
- Upotreba zaštite za sluh može smanjiti mogućnost da čujete eventualna upozorenja (viku ili alarme). Posebnu pažnju obratite na ono što se dešava oko radnog područja.
- Nosite radne rukavice svaki put kad postoji rizik za ruke.
- Nemojte nositi šalove, košulje, ogrlice, narukvice, odjeću koja ima lepršave dijelove, kao ni uzice ni kravate, odnosno dodatke koji vise ili su široki jer bi se mogli zakačiti za mašinu ili predmete i materijal koji se nalazi na radnom mjestu.
- Prikladno vezati dugu kosu.

Radni prostor / Mašina

- Detaljno pregledajte čitavu radnu površinu i uklonite sve što bi mašina mogla izbaciti ili što bi moglo oštetiti reznu glavu/okretne dijelove (kamenje, granje, žica, kosti, itd).

2.3 ZA VRIJEME UPOTREBE

Radno područje

- Nemojte koristiti mašinu na području u kojem postoji rizik od eksplozija, u prisustvu zapaljive tečnosti, plina ili prašine. Električne alatke dovode do stvaranja iskri koje mogu zapaliti prašinu ili paru.
- Radite isključivo po dnevnom svjetlu ili pri dobrom vještačkom osvjetljenju ili kad se dobro vidi.
- Udaljite osobe, djecu i životinje s radnog područja. Potrebno je da djecu nadgleda drugo odraslo lice.
- Nemojte raditi po mokroj travi, kad pada kiša i kad postoji rizik od nevremena, a posebno mogućnost pojave munja.
- Ne izlažite mašinu kiši ili mokrim područjima. Voda koja prođe u alatku povećava rizik od električnog udara.
- Posebnu pažnju obratite na neravne terena (ispupčenja, udubljenja), na padine, na

skriveno opasnosti i na prisustvo mogućih opasnosti koje bi mogle ograničiti vidljivost.

- Budite oprezni u blizini provalija, jaraka ili nasipa. Mašina se može prevrnuti ako jedan točak premaši rub provalije ili se rub ospe.
- Po strmim travnjacima trebate kositi poprečno, nikada gore/dolje, vodeći računa prilikom promjene pravca i imajte dobar oslonac, te se uvjerite da točkovi ne nađu na prepreke (kamenje, granje, korenje, itd.) koje bi mogle dovesti do bočnog klizanja ili gubitka kontrole nad mašinom.
- Pazite na promet kad mašinu koristite u blizini puta.

Ponašanje

- Pazite kad se krećete u rikverc ili unazad. Gledajte iza sebe prije i za vrijeme kretanja u rikverc da se uvjerite da iza vas nema prepreka.
- Nemojte trčati, već hodajte.
- Nemojte da vas kosilica vuče.
- Držite uvijek ruke i noge podalje od rezne glave, kako za vrijeme startanja tako i za vrijeme korištenja mašine.
- Pažnja: rezna glava nastavlja se okretati nekoliko sekundi i nakon što je isključite ili nakon što ste ugasil motor.
- Držite se podalje od otvora za odspajanje.



U slučaju kvara ili nezgode za vrijeme rada, odmah isključite motor i udaljite mašinu kako ne bi nastala dalja oštećenja; ako povrijedite sebe ili druge osobe, odmah primjenite mjere prve pomoći koje su najprikladnije situaciji koja je nastala i obratite se zdravstvenoj ustanovi radi potrebnog liječenja. Pažljivo uklonite sve eventualne otkapke koji bi mogli oštetiti ili povrijediti osobe ili životinje u slučaju da ih niko ne nadzire.

Ograničenja u upotrebi

- Nikad nemojte raditi s uređajem čiji su štitnici oštećeni, nedostaju ili nisu ispravno postavljeni (vreća za sakupljanje trave, bočni štitnici za izbacivanje, stražnji štitnici za izbacivanje).
- Ne koristite mašinu ako dodatna oprema/alatke nisu instalirane na predviđenim mjestima.
- Nemojte isključivati, deaktivirati, skidati ili oštećivati sigurnosne uređaje/ mikroprekidače koji postoje na mašini.
- Ne izlagati mašinu preteranom naporu i ne koristiti malu mašinu za teške radove; upotreba odgovarajuće mašine smanjuje rizike i poboljšava kvalitet rada.

2.4 ODRŽAVANJE, SKLADIŠTENJE

Redovno održavajte mašinu i ispravno je uskladištite kako bi se održala njena sigurnost i njen izvorni učinak.

Održavanje

- Nikada nemojte koristiti mašinu kad su njeni dijelovi istrošeni ili oštećeni. Dijelovi u kvaru ili oštećeni dijelovi moraju se zamijeniti, nikada popravljati.
- Za vrijeme vršenja operacija podešavanja mašine, pazite da ne uvučete prste između rezne glave u pogonu i fiksnih dijelova mašine.



Nivo buke i vibracija navedena u ovim uputstvima predstavljaju najviše vrijednosti pri kojima se mašina može koristiti. Upotreba reznog elementa koji nije uravnotežen, prevelika brzina kretanja ili izostanak održavanja bitno utječu na emisiju zvuka i vibracija. Stoga je potrebno primijeniti preventivne mjere za

otklanjanje mogućih šteta izazvanih prevelikom bukom ili naprezanjima od vibracija; Redovno održavajte mašinu, nosite zaštitu za uši, pravite pauze za vrijeme rada.

Skladištenje

- Da biste smanjili rizik od požara, nemojte ostavljati posude s pokošenom travom u prostorijama.

2.5 AKUMULATOR/PUNJAČ AKUMULATORA

VAŽNO Sljedeća sigurnosna pravila dopunjuju propise o sigurnosti koji su sadržani u posebnom priručniku za akumulator i punjač akumulatora koji je priložen uz mašinu.

- Za punjenje akumulatora koristite isključivo punjač koji je preporučio proizvođač. Neodgovarajući punjač akumulatora može dovesti do električnog udara, pregrijavanja ili curenja nagrizajuće tečnosti iz akumulatora.
- Koristite isključivo specifične akumulatore koji su predviđeni za vašu mašinu. Upotreba drugih akumulatora može prouzrokovati povrede i rizik od požara.
- Prije stavljanja akumulatora uvjerite se je li kosilica isključena. Ako se akumulator stavlja u električne aparate koji su uključeni, može nastati požar.
- Akumulator koji se ne koristi treba držati podalje od uredskih spajalica, kovanog novca, ključeva, čavala, vijaka ili drugih sitnih metalnih predmeta koji bi mogli dovesti do nastanka kratkog spoja između kontakata. Kratak spoj između kontakata akumulatora može izazvati sagorijevanje ili požar.
- Nemojte koristiti punjač akumulatora u prostorijama u kojima ima zapaljivih isparavanja i materija ili na lako zapaljivim površinama, kao što su papir, tkanine, itd. Za vrijeme punjenja, punjač akumulatora se zagrijava i mogao bi izazvati požar.
- Za vrijeme transporta akumulatora pazite da se kontakti ne spoje međusobno i nemojte koristiti metalne kutije za njihov transport.

2.6 ZAŠTITA OKOLICE

Zaštita okolice mora biti važan i prioritetan aspekt pri korištenju mašine, uz poštovanje susjedstva i okruženja u kojem živimo.

- Nemojte uznemiravati susjede. Koristite mašinu samo u dogledno vrijeme (ne rano ujutro niti kasno uveče jer biste tada mogli uznemiriti osobe).
- Poštujte lokalne propise za zbrinjavanje ambalaže, istrošenih dijelova ili bilo kog drugog elementa koji ima štetan utjecaj na okolicu; nemojte da taj otpad bacate u smeće, već isti odvojite i odnesite u odgovarajuće centre za sakupljanje otpada koji će da se pobrinu o reciklaži materijala.
- Pridržavajte se lokalnih propisa za odlaganje otpadnog materijala.
- Kada stavite mašinu izvan pogona, nemojte napustiti mašinu u okolini, već se obratite centru za sakupljanje otpada, u skladu sa važećim lokalnim propisima.



Nemojte bacati električne aparate u kućni otpad. Na osnovu Europske smjernice 2012/19/EU o otpadu električnih i elektronskih aparata i njenom sprovođenju u skladu sa državnim propisima, istrošeni električni aparati se moraju odvojeno skupljati da bi se

mogli ponovo iskoristiti na ekološko prihvatljiv način. Električni aparati bačeni na otpad ili u prirodu, stvaraju otrovne supstance koje mogu završiti u podzemnim vodama i lancu ishrane te na taj način štetiti vašem zdravlju. Za više informacija o zbrinjavanju ovog proizvoda, obratite se nadležnom centru za zbrinjavanje otpada iz domaćinstva ili ovlaštenom zastupniku.



Li-ion



Na kraju radnog vijeka akumulatore odložite poštujući okolicu. Akumulator sadrži materijal koji je opasan po Vas i po okolicu. Isti morate izvaditi i posebno zbrinuti u objektu koji prihvata akumulatore s litijumskim jonima.

Odvojeno skupljanje korištenih proizvoda i ambalaže omogućava reciklažu materijala i njihovu ponovnu upotrebu. Ponovna upotreba recikliranog materijala pomaže da se spriječi zagađenje okolice i smanjuje potražnju za sirovinama.

3. UPOZNAVANJE S MAŠINOM

3.1 OPIS MAŠINE I PREDVIĐENA UPOTREBA

Ova mašina je kosilica na guranje.

Mašina se na prvom mjestu sastoji od motora, koji uključuje reznu glavu smještenu u kućište koje posjeduje točkove i dršku. Rukovaoc može upravljati mašinom i aktivirati glavne komande tako što će uvijek biti iza drške, te dakle na sigurnosnom rastojanju od rotirajuće rezne glave. Udaljavanje rukovaoca od mašine dovodi do zaustavljanja motora i rotirajuće rezne glave u roku od nekoliko sekundi.

3.1.1 Predviđena upotreba

Ova mašina je projektirana i izrađena za košenje trave u baštama i travnatim područjima, s težnom u skladu s kapacitetom košenja, a pogoni je rukovaoc koji hoda iza nje. Obično ova mašina može:

1. kositi travu i sakupljati je u vreću za sakupljanje trave.
2. kositi travu i odlagati je na tlo preko stražnjeg dijela.
3. kositi travu i odlagati je na tlo s bočne strane (ako je dostupno).
4. kositi travu, sjeckati je i odlagati je na tlo (efekt malčiranja - ako je dostupno).

Upotreba posebne dodatne opreme, koju je predvideo proizvođač kao originalne opreme ili opreme koja se posebno može kupiti, omogućava da se košenje trave izvrši na različite načine, koji su prikazani u ovom priručniku ili u uputstvima priloženim uz razne dodatke.

3.1.2 Neprimjerena upotreba

Bilo koja druga upotreba koja nije prethodno navedena može biti opasna i nanijeti štetu osobama i/ili predmetima. U neprimjerenu upotrebu spadaju (navodimo samo nekoliko primjera):

- Prijevoz osoba, djece ili životinja na mašini jer bi one mogle pasti i ozbiljno se povrijediti ili bi to moglo ugroziti sigurnu vožnju.
- Vožnja na mašini.
- Upotreba mašine za vuču ili guranje tereta.
- Uključivanje rezne glave na netravnatim površinama.
- Koristite mašinu za skupljanje lišća ili ostataka.

- Korištenje mašine za obrezivanje živice ili za rezanje netravnate vegetacije.
- Korištenje mašine od strane više osoba istovremeno.

VAŽNO *Neprihvatljiva upotreba dovodi do prestanka važenja garancije, a proizvođač neće snositi nikakvu odgovornost, već će korisnik morati snositi troškove za oštećenja ili povrede koje nanese samom sebi ili trećim osobama.*

3.1.3 Tipologija korisnika

Ova mašina je namijenjena da je koriste osobe, odnosno rukovaoci koji nisu profesionalci. Ova mašina je namijenjena za upotrebu iz hobija.

VAŽNO *Mašinu mora koristiti samo jedan rukovaoc.*

3.2 SIGURNOSNE OZNAKE

Na mašini se nalaze razni simboli (sl.2.0). Njihova je funkcija da podsjećaju operatera na ponašanja koja treba da slijedi za vrijeme upotrebe uz potrebnu pažnju i oprez. Značenje simbola:



Pažnja. Pročitati prije upotrebe mašine.



Opasnost! Rizik od izbacivanja predmeta. Za vrijeme rada, osobe trebaju biti izvan radnog područja.



Samo za kosilice s termalnim motorom.



Samo za električne kosilice s napajanje električnom energijom.



Samo za električne kosilice s napajanje električnom energijom.



Opasnost! Rizik od sječenja. Rezna glava u pokretu. Nemojte uvlačiti ruke ili noge u kućište rezne glave.



Pazite na oštru reznu glavu. Nemojte uvlačiti ruke ili noge u kućište rezne glave. Rezna glava se nastavlja okretati i nakon gašenja motora. Izvadite sigurnosni ključ (element za isključivanje) prije bilo kakvih operacija održavanja.

VAŽNO *Oštećene ili nečitljive naljepnice moraju se zamijeniti. Naručite rezervne naljepnice od ovlaštenog servisnog centra.*

3.3 IDENTIFIKACIJSKA NALJEPNICA

Na identifikacijskoj naljepnici nalaze se slijedeći podaci (sl.1.0).

1. Nivo zvučne snage.
2. Oznaka uskladnosti EZ.
3. Godina proizvodnje.
4. Tip mašine.
5. Serijski broj.
6. Naziv i adresa proizvođača.
7. Šifra artikla.
8. Maks. brzina rada motora.
9. Težina u kg.
10. Napon i frekvencija napajanja.
11. Stepenn električne zaštite.
12. Nazivna snaga.

Upišite identifikacijske podatke o mašini u odgovarajući prostor na naljepnici koja se nalazi na poleđini naslovne strane.

VAŽNO *Koristite identifikacijske podatke koji se nalaze na naljepnici za identifikaciju proizvoda svaki put kada kontaktirate ovlašteni servis.*

VAŽNO *Primjer izjave o sukladnosti nalazi se na posljednjim stranama priručnika.*

3.4 GLAVNI DIJELOVI

Mašina se sastoji od slijedećih glavnih dijelova, koji imaju slijedeće funkcije (sl.1.0):

- Šasija:** karter unutar kojeg se nalazi okretna rezna glava.
- Motor:** pokreće reznu glavu i kotače (ako je dostupno).
- Rezna glava:** element za košenje trave.
- Stražnji štitnik za izbacivanje:** sigurnosni štitnik koji sprječava da eventualni predmeti koje je sakupila rezna glava budu odbačeni daleko od mašine.
- Bočni štitnik za izbacivanje:** sigurnosni štitnik koji sprječava da eventualni predmeti koje je sakupila rezna glava budu odbačeni daleko od mašine.
- Bočni kanal za izbacivanje (ako postoji):** osim bočnog izbacivanja trave na tlo, predstavlja i sigurnosni element koji sprječava da eventualni predmeti koje je sakupila rezna glava budu odbačeni daleko od mašine.
- Vreća za sakupljanje:** osim prikupljanja pokošene trave, predstavlja i sigurnosni element koji sprječava da eventualni predmeti koje je sakupila rezna glava budu odbačeni daleko od mašine.
- Drška:** predstavlja radni položaj rukovaoca. Zahvaljujući njenoj dužini rukovaoc može uvijek biti na sigurnosnom rastojanju od okretno rezne glave.
- Akumulator** (ako nije isporučen s mašinom, vidi pogl. 15 "dodatna oprema na zahtjev"): daje električnu energiju za pokretanje motora; njegove karakteristike i pravila upotrebe opisane su u posebnom priručniku.
- Poluga rukovaoca:** ova poluga omogućava rad rezne glave i pogona. Motor se zaustavlja automatski kad se otpusti poluga.
- Poluga za uključivanje pogona:** poluga koja uključuje pogon točkova i omogućava kretanje mašine prema naprijed.

- L. **Vrata za pristup odjeljku akumulatora**
- M. **Sigurnosni ključ (element za isključivanje):**
Ključ uključuje / isključuje električno kolo mašine.
- N. **Punjač akumulatora** (ako nije isporučen s mašinom, vidi pogl. 15 "dodatna oprema na zahtjev"): uređaj koji se koristi za punjenje akumulatora.

4. MONTAŽA

 **Sigurnosni propisi kojih se trebate pridržavati opisani su u pogl. 2. Strogo se pridržavajte ovih uputstava kako ne bi nastali rizici ili opasnosti.**

Za potrebe skladištenja i transporta, neki dijelovi mašine nisu direktno sklopļjeni u fabrici, već ih treba namontirati nakon skidanja ambalaže. Prema narednim uputstvima.

 **Skidanje ambalaže i dovršetak montaže trebaju se izvršiti na ravnoj i čvrstoj površini, s dovoljno prostora za pokretanje mašine i ambalaže i uz pomoć odgovarajućeg alata. Nemojte koristiti mašinu prije nego što završite radnje navedene u odjeljku "MONTAŽA".**

4.1 KOMPONENTE ZA MONTAŽU

U pakovanju se nalaze dijelovi za montažu.

4.1.1 Skidanje ambalaže

1. Otvorite pakovanje pažljivo, pazite da ne zagubite dijelove.
2. Pročitajte dokumentaciju koja se nalazi u kutiji, kao i ova uputstva.
3. Izvadite iz kutije sve dijelove koji nisu namontirani.
4. Zbrinite kutiju i ambalažu u skladu s lokalnim zakonskim propisima.

 **Prije montaže provjerite da sigurnosni ključ nije umetnut u svoje kućište.**

4.2 MONTAŽA VREĆE ZA SAKUPLJANJE TRAVE (sl.3)

Pri obrnutoj čuval za sđbirane na trava, zakacete vsički plastmasovi profili (21) na ramata (22) kato si pomagata s otverka, kaktio e pokazano na figurata.

4.3 MONTAŽA DRŠKE

Montirajte dršku u skladu s uputstvima u (sl.4).

5. UPRAVLJAČKE KOMANDE

5.1 SIGURNOSNI KLJUČ (ELEMENT ZA ISKLJUČIVANJE)

Ključ (sl.5.A) se nalazi unutar odjeljka akumulatora. Kad okrenete ključ u položaj "ON", aktivira se električni krug mašine i mašina se pokreće. Kad okrenete ključ u položaj "OFF", električni krug mašine s potpuno deaktivira i sprječava nekontrolirano korištenje mašine.

VAŽNO Izvadite sigurnosni ključ svaki put kad mašinu ne koristite ili je ne nadzirete.

5.2 POLUGA ZA PRISUSTVO RADNIKA

Poluga za prisustvo radnika (sl.6.A) omogućava reznu glavu. Nalazi se s prednje strane drške. Pritisnite sigurnosno dugme (sl.6.C) i pomaknite polugu prema dršci da biste pokrenuli reznu glavu. Kad se poluga otpusti, motor će se automatski zaustaviti, a sve funkcije onemogućiti.

NAPOMENA *Uključivanje rezne glave moguće je samo pritiskom na sigurnosno dugme s desne strane drške, kad je poluga rukovaoca gurnuta prema drški.*

5.3 TASTER ZA UKLJUČIVANJE

Taster za uključivanje (sl.7.A) koristi se za:



1. **Uključivanje mašine.** Pritiskom na ovo dugme (sl.7.A) ekran (sl.7.B) se pali i mašina je spremna za upotrebu.

NAPOMENA *Mašina se može uključiti samo ako su otpuštene poluga rukovaoca i poluga pogona.*

NAPOMENA *Ako mašinu ne počnete koristiti, nakon 15 sekundi ugasiće se ekran i trebate ponoviti prethodno opisani postupak.*



2. **Uključivanje rezne glave.**

NAPOMENA *Uključivanje rezne glave moguće je samo kad je poluga rukovaoca gurnuta prema drški (vidi par. 6.3).*

3. **Isključivanje rezne glave.** Kad je rezna glava uključena, otpustite polugu za prisustvo radnika (sl.6.A); rezna glava će se zaustaviti, a mašina će ostati uključena.

5.4 POLUGA ZA AKTIVIRANJE POGONA

Poluga za aktiviranje pogona uključuje pogon točkova i omogućava kretanje mašine naprijed. Nalazi se iza drške.



Vuča aktivirana.

Za aktiviranje vuče pomaknite polugu za aktiviranje pogona prema drški (sl. 6.B).

Moguće je podesiti brzinu kretanja pomoću ručice za odabir (sl.7.C).

Možete odabrati 6 različitih nivoa brzine.



1. **Maksimalna brzina** (oko 5 km/h).



2. **Minimalna brzina** (oko 2,5 km/h).

NAPOMENA Posljednji odabrani nivo brzine ostaje postavljen i nakon gašenja mašine.

VAŽNO Da ne biste oštetili prijenosni mehanizam, izbjegavajte vući mašinu unazad kad je pogon uključen.

5.5 TASTER "ECO"

Zahvaljujući funkciji "ECO" moguće je uštediti energiju za vrijeme košenja i produžiti autonomiju akumulatora.

Da biste aktivirali ili deaktivirali funkciju "Eco" pritisnite taster (sl.7.D).

Kad je vuča aktivna, na ekranu se pali odgovarajuća LED lampica.

Ova funkcija će se deaktivirati svaki put kada pustite poluge za prisustvo radnika.

NAPOMENA Ne preporučujemo da koristite funkciju "ECO" u teškim uslovima košenja (košenje guste, visoke, vlažne trave).

5.6 PODEŠAVANJE VISINE KOŠENJA

Spuštanjem ili dizanjem šasije moguće je kositi travu na različitoj visini.

 **Izvršite ovu operaciju kad je rezna glava zaustavljena.**

Podешavanje visine košenja vrši se pomoću odgovarajuće poluge (sl. 8.A) koja diže ili spušta šasiju do željenog položaja.

5.7 РЕГУЛИРАНЕ НА ДРЪЖКАТА (sl. 9-10)

6. UPOTREBA MAŠINE

 **Sigurnosni propisi kojih se trebate pridržavati opisani su u pogl. 2. Strogo se pridržavajte ovih uputstava kako ne bi nastali rizici ili opasnosti.**

6.1 PRIPREMNE RADNJE

Prije nego što počnete raditi, neophodno je da izvršite niz kontrola i operacija kako biste se uvjerali da se posao obavlja dobro i u najvećoj sigurnosti:

Pazite da sigurnosni ključ nije umetnut u utor.

Postavite mašinu u vodoravni položaj tako da ima dobar oslonac na tlu.

6.1.1 Kontrola akumulatora

Prije nego što mašinu počnete koristiti prvi put nakon kupovine, napunite akumulator do kraja, prema uputstvima sadržanim u priručniku za akumulator.

Svaki put prije upotrebe provjerite stanje napunjenosti akumulatora prema uputstvima sadržanim u priručniku akumulatora.

6.1.2 Priprema mašine za rad

NAPOMENA Ova mašina se može koristiti za košenje trave na različite načine; prije početka mašinu treba podesiti shodno odabranom načinu košenja.

a. Priprema za košenje trave i sakupljanje u vreću za sakupljanje trave:

1. Podignite stražnji štitnik za izbacivanje (sl.11.A) i pričvrstite vreću za sakupljanje trave (sl. 11.B) kao što je prikazano na slici.

2. Za modele s bočnim izbacivanjem: provjerite da li je bočni štitnik za izbacivanje (sl.12.B) spušten.

b. Priprema za košenje trave i odlaganje na tlo sa stražnje strane:

1. Uklonite vreću za sakupljanje trave i provjerite da li je stražnji štitnik za izbacivanje (sl.12.A) u stabilnom spuštenom položaju.

2. Za modele s bočnim izbacivanjem: provjerite da li je bočni štitnik za izbacivanje (sl.12.B) spušten.

c. Priprema za košenje i sjeckanje trave (funkcija malčiranja):

1. Podignite stražnji štitnik za izbacivanje (sl.13.A) i umetnite čep kanala (sl. 13.B) u otvor za izbacivanje, držeći ga blago nagnutim u desnu stranu.

2. Pričvrstite umetanjem dva klina (sl.13.C) u posebne otvore dok se kuka ne aktivira (sl.13.D).

3. Za modele s bočnim izbacivanjem: provjerite da li je bočni štitnik za izbacivanje (sl.12.B) spušten.

• Za uklanjanje čepa kanala:

1. Podignite stražnji štitnik za izbacivanje (sl.13.A).

2. Pritisnite na sredinu da biste otpustili čeljust (sl.13.D).

d. Priprema za košenje trave i odlaganje na tlo s bočne strane:

1. Podignite stražnji štitnik za izbacivanje (sl.13.A) i umetnite čep kanala (sl. 14.B) u otvor za izbacivanje, držeći ga blago nagnutim u desnu stranu.

2. Pričvrstite umetanjem dva klina (sl.14.C) u posebne otvore dok se kuka ne aktivira (sl.14.D).

3. Podignite bočni štitnik za izbacivanje (sl.14.A).

4. Umetnite kanal za bočno izbacivanje (sl.14.E).

5. Zatvorite bočni štitnik za izbacivanje (sl.14.A) tako da blokira bočni kanal za izbacivanje (sl.14.E).

• Za uklanjanje čepa kanala:

1. Podignite stražnji štitnik za izbacivanje (sl.13.A).

2. Pritisnite na sredinu da biste otpustili čeljust (sl.13.D).

6.1.3 Podešavanje visine košenja

Podesite visinu košenja kako je prikazano u odl. 5.6.

6.2 SIGURNOSNE KONTROLE

Izvršite sljedeće sigurnosne kontrole i provjerite poklapaju li se rezultati s navodima u tabelama.

 **Uvijek prije upotrebe izvršite sigurnosne kontrole.**

6.2.1 Generalna sigurnosna kontrola

| Predmet | Rezultat |
|--|--|
| Ručice | Moraju biti čiste, suhe. |
| Drška | Mora biti ispravno i čvrsto fiksirana na mašinu. |
| Rezna glava | Mora biti čista, ne smije biti oštećena niti istoršena. |
| Stražnji štitnik za izbacivanje; vreća za sakupljanje | Dobro stanje. Nema nikakvih oštećenja. Ispravno namontirani. |
| Bočni štitnik za izbacivanje; bočni kanal za izbacivanje | Dobro stanje. Nema nikakvih oštećenja. Ispravno namontirani. |
| Komanda za prebacivanje Poluga za prisustvo radnika Poluga za aktiviranje pogona | Poluga se mora slobodno kretati, ne na silu i prilikom otpuštanja mora se automatski i brzo vratiti u neutralni položaj. |
| Akumulator | Njen omotač ne smije biti oštećen, ne smije curiti tečnost iz nje. |
| Vijci/matrice na mašini i reznoj glavi | Moraju biti dobro pričvršćeni (ne smiju biti olabavljeni). |
| Otvori vazduha za hlađenje | Ne smiju biti zapušeni. |
| Mašina | Ne smije postojati nikakav znak oštećenja ili istrošenosti. |

6.2.2 Test rada mašine

| Radnja | Rezultat |
|---|---|
| <ol style="list-style-type: none">Pokrenite mašinu (par. 6.3).Uključite reznu glavu (par. 6.3).Pustite obadnje poluge za prisustvo radnika (sl.20.A). | <ol style="list-style-type: none">Ekran će se upaliti, a mašina će biti spremna za upotrebu.Rezna glava se mora kretati.Poluge se moraju vratiti automatski i brzo u neutralni položaj, motor se mora ugasiti, a rezna glava zaustaviti u roku od nekoliko sekundi. |

| | |
|---|--|
| <ol style="list-style-type: none">Pokrenite mašinu (par. 6.3).Aktivirajte polugu pogona (par. 5.4).Pustite polugu pogona. | <ol style="list-style-type: none">Ekran će se upaliti, a mašina će biti spremna za upotrebu.Pomoću točkova mašina se kreće.Točkovi se zaustavljaju i mašina se zaustavlja. |
| Probna vožnja | Ne smije biti nepravilnih vibracija. Ne smiju se čuti čudni zvuci. |

 **Ako se bilo koji rezultat ne poklapa s navodima u tablicama, nemojte koristiti mašinu! Obratite se ovlaštenoj servisnoj službi koja treba izvršiti potrebne kontrole i popravku.**

6.3 STARTANJE

NAPOMENA Pokrenite kosilicu na ravnoj površini, bez prepreka ili visoke trave.

VAŽNO Provjerite je li kombinacija akumulatora ispravna, slijedite uputstva navedena u tablici "Tehnički podaci".

- Otvorite vratanica za pristup kućištu akumulatora (sl.15.A).
- Pravilno umetnite akumulator u kućište (odl. 7.2.3).
- Umetnite do kraja sigurnosni ključ (sl.16.B) i okrenite ga u položaj "ON".
- Pritisnite dugme za pokretanje (sl.17.A) Ekran ostaje uključen 15 sekundi.
- Uključite reznu glavu tako što ćete prvo pritisnuti sigurnosno dugme s desne strane (sl.17.A), a zatim pritisnuti polugu za prisustvo radnika (sl.18.B).
- Za aktiviranje vuče pomaknite polugu za aktiviranje pogona prema drški (sl. 18.C).

6.4 RAD

VAŽNO Za vrijeme rada uvijek se držite na sigurnosnom rastojanju od rezne glave, a to rastojanje je određeno dužinom drške.

VAŽNO Da bi se osigurao optimalan rad mašine, preporučuje se korištenje dvaju akumulatora istovremeno.

Napajanje akumulatora (time i površina travnjaka koja se može pokositi prije punjenja) uslovljena je raznim faktorima opisanim u (odl. 7.2.1). Tokom korištenja se prikazuje status napunjenosti akumulatora (preostali postotak napunjenosti) (sl. 7.E).

VAŽNO Ukoliko se motor prilikom rada ugasi zbog pregrijavanja, neophodno je sačekati oko 5 minuta prije ponovnog pokretanja.

6.4.1 Košenje trave

- Počnite da se krećete i kosite travu na travnjaku.

2. Podesite brzinu i visinu košenja (par. 5.6) u skladu s uvjetima travnjaka (visina trave, gustoća i vlaga) i količinom trave koju treba pokositi.

Za modele s vučom (odl. 5.4): Preporučujemo da ne kosite na nagibima većim od 15°.

3. Izgled travnjaka će biti bolji ukoliko se košenje uvijek vrši na istoj visini i naizmjenično u dva smjera (sl.19).

Za bočno izbacivanje: preporučujemo da ne izbacujete pokošenu travu sa strane dijela travnjaka koji tek treba pokositi.

Za malčiranje ili stražnje izbacivanje trave:

- Uvijek izbjegavajte kositi veliku količinu trave.
- Nikada nemojte kositi više od jedne trećine ukupne visine trave u jednom prolazu (sl.19).
- Šasija mora uvijek biti čista (odl. 7.3.1).

6.4.2 Savjeti za održavanje urednog travnjaka

- Da bi travnjak bio zelen i bujan, neophodno je redovno kositi travu. Travnjak mogu sačinjavati trave različite vrste. Ako se travnjak često kosi, na njemu uglavnom raste trava s dosta korijenja i dolazi do formiranja jakog travnatog pokrivača; u suprotnom, ako se trava ne kosi često, na njemu će uglavnom rasti visoka divlja trava (detjelina, bijele rade itd.). Učestalost košenja zavisi od brzine rasta trave; trava ne treba porasti dosta između dva košenja.
- Najbolja visina trave na dobro održavanom travnjaku iznosi oko 4-5 cm. Jednom košnjom ne trebate ukloniti više od jedne trećine ukupne visine. Ako je trava veoma visoka, bolje je pokositi je u dva navrata, nakon jednog dana; Prvo košenje treba izvršiti kad su rezne glave na najvećoj visini, a u drugom navratu treba pokositi travu do željene visine.
- Prenisko košenje uzrokuje čupanje i prorjeđivanje travnatog pokrivača na kojem se tada mogu vidjeti "fleke".
- U toplijem i suvljem periodu travu bi trebalo ostaviti malo višu kako ne bi došlo do sušenja zemljišta.
- Poželjno je uvijek kositi travu kad je travnjak suh. Ne kositi mokru travu, jer se uslijed prljanja trave može umanjiti efikasnost okretne rezne glave koja u tom slučaju dovodi do kidanja trave na travnjaku.
- Rezne glave moraju biti čitave i dobro naoštrene tako da košenje bude precizno, bez kidanja, što dovodi do žućenja vrhova vlati trave.

6.4.3 Pražnjenje vreće za sakupljanje trave

Kad se vreća za sakupljanje trave (sl.1.G) previše napuni, sakupljanje trave više nije efikasno i mijenja se zvuk kosilice.

Za vreću za sakupljanje trave s indikatorom sadržaja:



1. Podignuto = prazno.



2. Spušteno = puno*.

*Tokom rada, dok rezna glava kosi, indikator ostaje podignut sve dok vreća za sakupljanje može sakupljati pokošenu travu; kad je spušten, to znači da je vreća za sakupljanje trave puna i potrebno ju je isprazniti.

Da biste ispraznili vreću za skupljanje trave:

1. Otpustite obje poluge (sl.20.A) i (sl.20.B).
2. Pričekajte da se zaustavi rezna glava.
3. Podignite stražnji štitnik za izbacivanje (sl.11.A), uhvatite ručku i uklonite vreću za sakupljanje trave, držeći je u uspravnom položaju.

6.5 ZAUSTAVLJANJE MAŠINE

Za zaustavljanje mašine postupite kako slijedi:

1. Otpustite obje poluge (sl.20.A) i (sl.20.A).
2. Pritisnite taster za uključivanje (sl.17.A).
3. Pričekajte da se zaustavi rezna glava.



Nakon što zaustavite mašinu, potrebno je nekoliko sekundi prije nego se rezna glava zaustavi.

VAŽNO Uvijek zaustavite mašinu.

- Za vrijeme kretanja između radnih površina.
- Prilikom prelaska preko netravnatih površina.
- Svaki put kad je potrebno preći kakvu prepreku.
- Prije podešavanja visine košenja.
- Svaki put kad se vreća za sakupljanje trave ukloni ili ponovo stavi.
- Svaki put kad se bočni kanal za izbacivanje (ako postoji) ukloni ili ponovo stavi.

6.6 NAKON UPOTREBE

1. Zaustavite mašinu (par. 6.5).
2. Otvorite vratanca i izvadite sigurnosni ključ.
3. Izvadite akumulatore iz kućišta i napunite ih (odl. 7.2.2).
4. Pričekajte da se motor ohladi, prije nego što mašinu odložite u bilo koju prostoriju.
5. Izvršite čišćenje (odl. 7.3).
6. Provjerite da nema olabavljenih ili oštećenih dijelova. Ako je potrebno, zamijenite oštećene dijelove i eventualno pritegnite olabavljene vijke ili pozovite ovlaštenu servisnu službu.

VAŽNO Izvadite sigurnosni ključ svaki put kad mašinu ne koristite ili je ne nadzirete.

7. REDOVNO ODRŽAVANJE

7.1 OPĆE INFORMACIJE



Sigurnosni propisi kojih se trebate pridržavati opisani su u pogl. 2. Strogo se pridržavajte ovih uputstava kako ne bi nastali rizici ili opasnosti.



Prije vršenja bilo kakve kontrole, čišćenja ili održavanja/podešavanja na mašini:

- Zaustaviti mašinu.
- Uklonite sigurnosni ključ (nikad nemojte ostavljati ključ umetnut ili unutar doseg a djece ili neovlaštenih osoba).
- Provjerite jesu li se svi dijelovi u pokretu potpuno zaustavili.
- Pričekajte da se motor ohladi, prije nego što mašinu odložite u bilo koju prostoriju.
- Pročitajte odgovarajuća uputstva.
- Nosite odgovarajuću odjeću, zaštitne rukavice ili zaštitne naočale.
 - Učestalost i tip intervencije ukratko su navedeni u "Tablici intervencija održavanja". Cilj slijedeće tablice je da Vam pomogne da Vašu mašinu održite efikasnom i sigurnom. U njoj su navedene glavne intervencije i periodičnost njihovog izvođenja. Izvršite odgovarajuću radnju nakon određenog vremena.
 - Upotreba neoriginalnih rezervnih dijelova i neoriginalne dodatne opreme i/ili dodatne opreme koja nije ispravno namontirana, mogla bi imati negativni učinak na rad i sigurnost mašine. Proizvođač neće snositi nikakvu odgovornost u slučaju oštećenja, nezgoda ili povreda koje izazovu ovakvi proizvodi.
 - Originalne rezervne dijelove možete dobiti od ovlaštenih servisnih centara i prodavača.

VAŽNO Sve operacije održavanja i podešavanja koje nisu opisane u ovom priručniku, mora izvršiti ovlašten servisni centar.

7.2 AKUMULATOR

7.2.1 Autonomija akumulatora

Rezerva akumulatora (te dakle površina travnjaka koja se može pokositi prije punjenja) uslovljena je na prvom mjestu:

- Ambijentalnim faktorima koji dovode do veće potrebe za energijom:
 - Košenjem guste, visoke, vlažne trave.
- Širinom košenja mašine: šire postavke dovode do veće potrošnje energije.
- Ponašanjem radnika koji bi trebalo izbjeći:
 - Često uključivanje i isključivanje mašine za vrijeme rada.
 - Suviše nisku visinu košenja u odnosu na stanje trave.
 - Suviše brzo kretanje u odnosu na količinu trave koju treba pokositi.

NAPOMENA Za vrijeme rada akumulator je zaštićen od totalnog praznjenja preko zaštitnog uređaja koji isključuje mašinu i blokira njen rad.

Za što duže trajanje autonomije

akumulatora poželjno je da:

- Kositi travu kad je travnjak suh.
- Kositi travu često tako ona ne poraste mnogo.
- Postaviti veću visinu košenja kad je trava mnogo velika, a potom izvršiti još jedno košenje s manjom visinom košenja.
- Nemojte koristiti mašinu u načinu za malčiranje kod vrlo visoke trave.
- Koristite funkciju "ECO" (par. 5.5).

Ako želite koristiti mašinu za duži rad od onog koji omogućava standardni akumulator, možete:

- Kupiti dodatne akumulare da biste odmah zamijenili prazne akumulare bez prekida rada.
- Kupiti akumulare s većom autonomijom nego što je kod standardne verzije (odl. 15.2).

7.2.2 Skidanje i punjenje akumulatora

- Otvorite vrata za pristup odjeljku akumulatora i izvadite sigurnosni ključ.
- Pritisnite dugme na akumulator (sl.21.A) i izvadite akumulator (sl.21.B).
- Stavite akumulator (sl.22.B) u kućište na punjaču akumulatora (sl.22.C).
- Uključite punjač akumulatora u utičnicu, tako da se napon poklopi s naponom označenim na pločici.
- Napunite akumulator do kraja, prema uputstvima sadržanim u priručniku za akumulator/punjač akumulatora.

NAPOMENA Akumulator ima zaštitu koja sprječava punjenje ukoliko temperatura prostorije ne iznosi između 0 i +45 °C.

NAPOMENA Akumulator se može napuniti u svakom trenutku, čak i djelimično, a da pri tom ne postoji rizik da se ošteti.

7.2.3 Ponovno postavljanje akumulatora na mašinu

Nakon što napunite akumulator, postupite kako slijedi:

- Skinite akumulator s punjača akumulatora (izbjegavajte dalje punjenje akumulatora kad je već napunjen).
- Iščupajte punjač akumulatora iz struje.
- Otvorite vratanica za pristup kućištu akumulatora (sl.23.A), stavite akumulator (sl.23.B) u kućište i gurnite ga do kraja dok ne čujete "klik", što znači da je akumulator blokiran u svom položaju i provjerite električni kontakt.
- Zatvoriti do kraja vratanica.

7.3 ČIŠĆENJE

Svaki put nakon upotrebe izvršite čišćenje prema slijedećim uputstvima.

7.3.1 Čišćenje mašine

- Uvijek obratite pažnju da na otvorima za vazduh nema krša.
- Nemojte koristiti mlazove vode i pazite da ne pokvasite motor i električne dijelove (sl.24).
- Nemojte koristiti agresivne tečnosti za čišćenje šasije.

- Radi smanjenja rizika od požara, očistite mašinu, a naročito motor od ostataka trave, lišća i preterane masnoće.
- Uvijek održavajte poluge, ekrani i tastere čistima.

7.3.2 Čišćenje sklopa rezne glave

Otklonite ostatke trave i blata koji su se nakupili unutar šasije, kako se oni ne bi osušili i tako otežali naredno startanje mašine.

Nagnite mašinu bočno, pa prije vršenja bilo koje intervencije, provjerite je li ona stabilna.

- **Za bočno izbacivanje:** uklonite kanal za izbacivanje (ako postoji- odl. 6.1.2d.).

Boja unutrašnjih dijelova šasije može se oštetiti tokom vremena zbog abrazivnog djelovanja pokošene trave; U tom slučaju, odmah preduzmite korake i premažite mjesto antikorozivnom bojom da biste spriječili nastajanje hrđe koja može korodirati metal.

7.3.3 Čišćenje vreće za sakupljanje trave

1. Ispraznite vreću za sakupljanje trave.
2. Protresite je da biste je očistili od ostataka trave i zemlje.
3. Operite je, isperite i vratite nazad da biste ubrzali brzo sušenje.

7.4 MATICE I VIJCI ZA FIKSIRANJE

Matice i vijci moraju biti pričvršćeni kako biste bili sigurni da je mašina uvijek u sigurnim radnim uslovima.

8. IZVANREDNO ODRŽAVANJE

⚠ Prije vršenja bilo kakve kontrole, čišćenja ili održavanja/podešavanja na mašini:

- Zaustaviti mašinu.
- Uklonite sigurnosni ključ (nikad nemojte ostavljati ključ umetnut ili unutar dosega djece ili neovlašćenih osoba).
- Provjerite jesu li se svi dijelovi u pokretu potpuno zaustavili.
- Pričekajte da se motor ohladi, prije nego što mašinu odložite u bilo koju prostoriju.
- Pročitajte odgovarajuća uputstva.
- Nosite odgovarajuću odjeću, zaštitne rukavice ili zaštitne naočale.

8.1 REZNA GLAVA

Rezna glava koja nije dobro naoštrena kida travu i dovodi do žučenja travnjaka.

⚠ Ne dodirujte reznu glavu sve dok ne izvadite ključ i dok se rezna glava do kraja ne zaustavi.

⚠ Sve operacije vezane za reznu glavu (skidanje, oštrenje, uravnotežavanje, popravka, ponovna montaža i/ili zamjena) jesu zahtjevni radovi za koje je potrebna posebna stručnost kao i upotreba odgovarajućeg alata; Iz sigurnosnih razloga, te poslove je najbolje obaviti u ovlaštenom servisnom centru.

⚠ Uvijek zamijenite reznu glavu koja se oštetila, iskrivila ili istrošila, skupa s pričvršnim vijcima, kako bi se održala uravnoteženost.

VAŽNO Uvijek koristite originalne rezne glave, koje na sebi imaju šifru koja je navedena u tablici "Tehnički podaci".

S obzirom na usavršavanje proizvoda, rezne glave navedene u tablici s "Tehničkim podacima" mogu se zamijeniti tokom vremena s drugim reznim glavama s istim svojstvima međusobne mogućnosti zamjene i sigurnosti rada.

9. SKLADIŠTENJE

9.1 SKLADIŠTENJE MAŠINE

Kad mašinu trebate uskladištiti postupite kako slijedi:

1. Pričekajte da se motor ohladi.
2. Uklonite sigurnosni ključ.
3. Izvadite akumulator iz kućišta i napunite ih (odl. 7.2.2).
4. Izvršite čišćenje (odl. 7.3).
5. Provjerite da nema olabavljenih ili oštećenih dijelova. Ako je potrebno, zamijenite oštećene dijelove i eventualno pritegnite olabavljene vijke ili pozovite ovlaštenu servisnu službu.
6. Uskladištite mašinu kako slijedi (sl.29):
 - Na suhom mjestu.
 - Zaštićenu od vremenskih neprilika.
 - Po mogućstvu pokrijete mašinu ceradom.
 - Na mjestu kojem djeca ne mogu pristupiti.
 - Provjerite jeste li izvadili ključeve ili alatke korištene za održavanje.

9.2 SKLADIŠTENJE AKUMULATORA

Akumulator trebate čuvati u hladu, na svježem mjestu i u prostorijama bez vlage.

NAPOMENA U slučaju da duže vremena nećete koristiti mašinu, napunite akumulator svaka dva mjeseca da produžite njegov vijek trajanja.

10. POMICANJE I TRANSPORT

Svaki put kad je potrebno pomaknuti, podići, transportirati ili nagnuti mašinu postupite kako slijedi:

- Zaustavite mašinu (par. 6.5).
- Uklonite sigurnosni ključ.
- Provjerite jesu li se svi dijelovi u pokretu potpuno zaustavili.
- Nosite debele radne rukavice.
- Uhvatite mašinu na mjestima koja pružaju sigurnost, imajući u vidu težinu i njenu raspoređenost.
- Angažirajte dovoljan broj ljudi prema težini mašine i karakteristikama prijevoznog sredstva ili mjesta na kojem treba smjestiti ili podići mašinu.
- Uvjerite se da pomicanje mašine ne dovede do nanošenja štete ili povreda.

Kad mašinu prevozite na prijevoznom sredstvu, potrebno je da:

- Koristite jake pristupne rampe, dovoljne širine i dužine.
- Utovarite mašinu kad je motor isključen i to guranjem od strane dovoljno osoba.
- Spustite sklop rezne glave.
- Postavite mašinu tako da ona ne predstavlja opasnost ni za koga.
- Blokirate čvrsto mašinu za prijevozno sredstvo pomoću sajli ili lanaca kako se ona ne bi prevrнула.

11. ASISTENCIJA I POPRAVKA

Ovaj priručnik pruža sva uputstva potrebna za upravljanje mašinom i za njeno osnovno ispravno održavanje koje može izvršiti i sam korisnik. Sve radove na podešavanju i održavanju koji nisu ovdje opisani mora provesti ovlašten zastupnik ili ovlašten servisni centar, jer oni imaju potrebno znanje i opremu, što garantira pravilno provođenje radova i zadržavanje odgovarajućeg stepena sigurnosti i operativnih uvjeta uređaja.

- Svi radovi izvršeni u neovlaštenim centrima ili od strane nekvalificiranog osoblja potpuno poništavaju garanciju, kao i sve obaveze i odgovornosti proizvođača.
- Samo ovlašten servisni centar mogu obavljati garantirane popravke i servisiranje.
- Ovlašteni servisni centri koriste isključivo originalne rezervne dijelove. Originalni rezervni dijelovi i dodatna oprema posebno su razvijeni za ovu mašinu.
- Neoriginalni rezervni dijelovi i dodatna oprema nisu odobreni; upotreba neoriginalnih rezervnih dijelova i dodatne opreme ugrožava sigurnost mašine, a proizvođač u tom slučaju neće imati nikakvu obavezu niti će snositi nikakvu odgovornost.

12. POKRIĆE GARANCIJE

Garancija važi samo za potrošača, odnosno za neprofesionalne korisnike.

Garancija pokriva sve nedostatke kvaliteta materijala i fabričke greške koje u periodu važenja garancije utvrdi ovlašćeni distributer ili specijalizirani servis.

Kupac je zaštićen zakonima koji su na snazi u njegovoj Zemlji. Prava korisnika predviđena zakonom koji su na snazi u njegovoj Zemlji ni na koji način ne mogu biti ograničeni ovom garancijom.

Garancija se primjenjuje samo za popravku ili zamjenu komponente za koju se smatra da ima nedostatak. Preporučuje se da jednom godišnje pošaljete uređaj u ovlašten servisni centar radi servisiranja, pomoći i pregleda sigurnosnih uređaja. Garancija se može primijeniti pod uslovom da mašinu redovno održavate.

Korisnik mora pažljivo slijediti sva uputstva koja su dana u priloženoj dokumentaciji.

Garancija ne pokriva oštećenja nastala (usljed):

- Uslijed toga što se korisnik nije upoznao s pratećom dokumentacijom mašine (korisnički priručnik).
- Profesionalne upotrebe.
- Nepažnje, nemarnosti.
- Spoljašnjeg uzroka (munje, udarci, strana tijela unutar mašine) ili nezgoda.
- Neodgovarajuće upotrebe i montaže ili upotrebe i montaže koju nije odobrio proizvođač.
- Nedovoljnog održavanja.
- Izmene mašine.
- Upotrebe neoriginalnih rezervnih dijelova (dijelova koji se mogu prilagoditi).
- Upotrebom dijelova koje proizvođač nije isporučio ili odobrio.

Garancija nadalje ne pokriva:

- Zahvata redovnog/povremenog održavanja (koji su opisani u priručniku).
- Uobičajeno trošenje potrošnog materijala kao što su pogonski remen, rezne glave, prednja svjetla, točkovi, sigurnosni vijci i žice.
- Uobičajeno trošenje.
- Pogoršanje estetskog izgleda mašine uslijed njene upotrebe.
- Nosači reznih glava.
- Eventualne dodatne troškove vezane za aktiviranje garancije, kao što su prijevoz do korisnika, prijevoz mašine do ovlašćenog prodavca, najam opreme za zamjenu dijelova ili poziv neke druge firme da izvrši operacije održavanja mašine.

13. TABLICA S INTERVENCIJAMA ODRŽAVANJA

| Intervencija | Učestalost | Napomene |
|---|-----------------------------|--------------|
| MAŠINA | | |
| Kontrola svih vijaka | Svaki put prije upotrebe | odl. 7.4 |
| Sigurnosne kontrole / Provjera komandi | Svaki put prije upotrebe | odl. 6.2 |
| Provjerite stražnje/bočne štitnike za izbacivanje. | Svaki put prije upotrebe | odl. 6.2.1 |
| Provjerite vreću za sakupljanje trave i bočni kanal za izbacivanje. | Svaki put prije upotrebe | odl. 6.2.1 |
| Provjera rezne glave | Svaki put prije upotrebe | odl. 6.2.1 |
| Provjera stanja napunjenosti akumulatora | Svaki put prije upotrebe | * |
| Punjenje akumulatora | Svaki put na kraju upotrebe | odl. 7.2.2 * |

| | | |
|--|-----------------------------|--------------|
| Generalno čišćenje i kontrola | Svaki put na kraju upotrebe | odl. 7.3 |
| Provjera eventualnih oštećenja na mašini. Ako je potrebno, pozovite ovlaštenu servisnu službu. | Svaki put na kraju upotrebe | - |
| Čišćenje filtera za vazduh | Jednom mjesečno | odl. 7.5 |
| Zamjena rezne glave | - | odl. 8.1 *** |

* Pogledajte priručnik za akumulator/punjač akumulatora.

** Ovu intervenciju treba izvršiti ovlašteni zastupnik ili specijalizirani ovlašteni servisni centar

*** Intervencija koju treba izvršiti kad mašina pokaže prve znake lošeg rada

14. PREPOZNAVANJE PROBLEMA

| Ako problemi potraju i nakon što ste izvršili prethodno opisane operacije, obratite se ovlaštenom zastupniku. | | |
|---|---|---|
| PROBLEM | MOGUĆI UZROK | RJEŠENJE |
| 1. Nakon pritiska na taster za pokretanje ekran se ne uključuje. | Sigurnosni ključ nije umetnut ili nije ispravno umetnut. | Umetnite ključ (par. 6.3). |
| | Sigurnosni ključ u položaju "OFF". | Okrenite sigurnosni ključ u položaj "ON" (odl. 6.3). |
| | Akumulator nije postavljen ili nije ispravno postavljen. | Otvorite vratanca i uvjerite se je li akumulator ispravno postavljen u kućište (odl. 7.2.3). |
| | Akumulator prazan. | Provjerite koliko je akumulator napunjen i napunite ga (odl. 7.2.2). |
| | Nepravilna kombinacija akumulatora. | Provjerite je li kombinacija akumulatora ispravna, slijedite uputstva navedena u tablici "Tehnički podaci". |
| 2. Nakon pritiska na taster za pokretanje ekran se ne uključuje i mašina isključuje zvučni signal. | Neispravnost unutar motora. | Izvadite sigurnosni ključ i kontaktirajte Servisnu službu da izvrši provjere, zamjene ili popravke. |
| 3. Motor se zaustavlja za vrijeme rada. | Akumulator nije ispravno postavljen. | Otvorite vratanca i uvjerite se je li akumulator ispravno postavljen u kućište (odl. 7.2.3). |
| | Akumulator prazan. | Provjerite koliko je akumulator napunjen i napunite ga (odl. 7.2.2). |
| 4. Na ekranu se pali LED lampica za opasnost (sl. 25.A) i mašina emitira zvučni signal | Rezna glava blokirana | Zaustavite mašinu, izvadite sigurnosni ključ, koristite radne rukavice. Provjerite i eventualno uklonite prepreke s donje strane mašine (par. 7.3.2) koje sprječavaju okretanje rezne glave. Ako se problem nastavi, kontaktirajte ovlašteni servisni centar da izvrši provjere, zamjenu ili popravku (odl. 8.1). |
| | Graška mašine. | Izvadite sigurnosni ključ i kontaktirajte Servisnu službu da izvrši provjere, zamjene ili popravke. |
| | Prevelika struja pogonskog motora zbog teških radnih uslova (pogon preopterećen). | <ul style="list-style-type: none"> - Provjerite da se točkovi nisu blokirali pa ih eventualno očistite. - Provjerite nagib terena na kojem radite (par. 6.4.1). |
| 5. Na ekranu se pali LED lampica za opasnost (sl.25.A). | Intervencija toplinske zaštite zbog pregrijavanja mašine. | Sačekajte najmanje 5 minuta pa ponovo pokrenite mašinu. |

| | | |
|---|---|--|
| 6. Pokošena trava se više ne sakuplja u vreću za sakupljanje trave. | Rezna glava je udarila o strano tijelo. | Odmah zaustavite motor i izvadite sigurnosni ključ. Provjerite da li postoji oštećenje i po potrebi kontaktirajte servisni centar radi zamjene rezne glave (odl. 8.1). |
| | Unutrašnji dio šasije je zaprljan. | Očistite unutrašnji dio šasije da biste ubrzali kretanje trave prema vreći za sakupljanje (odl. 7.3.2). |
| 7. Košenje trave je otežano. | Rezna glava nije u dobrom stanju. | Kontaktirajte ovlašteni servisni centar da biste naoštrili ili zamijenili reznu glavu. |
| 8. Čuje se buka i/ili prekomjerne vibracije za vrijeme rada. | Vijak rezne glave popustio ili je rezna glava oštećena. | Odmah zaustavite motor i izvadite sigurnosni ključ. Kontaktirajte ovlašteni servisni centar da izvrši provjere, zamjenu ili popravku (odl. 8.1). |
| 9. Autonomija akumulatora slaba. | Teške okolnosti u kojima se kosilica koristi i veća potrošnja struje. | Optimizirajte radove (par. 7.2.1). |
| | Akumulator nije dovoljan za potrebe rada. | Koristite još jedan akumulator ili akumulator s većom autonomijom (odl. 15.2). |
| 10. Punjač akumulatora ne puni akumulator. | Akumulator nije ispravno postavljen u punjač. | Provjerite da li je ispravno postavljena (par. 7.2.3). |
| | Ambijentalne okolnosti nisu odgovarajuće. | Izvršite punjenje u prostoriji s prikladnom temperaturom (vidite priručnik s uputstvima za akumulator/punjač akumulatora). |
| | Kontakti prljavi. | Očistiti kontakte. |
| | Punjač akumulatora se ne napaja strujom. | Provjerite da li je utikač uključen u utičnicu i ima li napona u utičnici. |
| | Punjač akumulatora u kvaru. | Zamijenite punjač originalnim punjačem. |
| | | Ako problem potraje, pogledajte priručnik za akumulator/ punjač akumulatora. |

15. OPCIONALNA DODATNA OPREMA

15.1 OPREMA ZA MALČIRANJE

Usitjava pokošenu travu i ostavlja je na travnjaku, umjesto sakupljanja u vreću za sakupljanje (za mašine opremljene tom funkcijom) (sl. 26).

15.2 AKUMULATORI

Raspoloživi su akumulatori različitog kapaciteta tako da je moguće zadovoljiti posebne radne potrebe (sl.27). Spisak odobrenih akumulatora za ovu mašinu nalazi se u tabeli „Tehnički podaci“.

15.3 PUNJAČ AKUMULATORA

Uređaj koji se koristi za punjenje akumulatora (sl.28).



INDICE

| | | |
|------|---|----|
| 1. | VŠEOBECNÉ INFORMACE | 1 |
| 1.1 | Jak číst návod | 1 |
| 1.2 | Odkazy | 1 |
| 2. | BEZPEČNOSTNÍ POKYNY | 1 |
| 2.1 | Instruktaž | 1 |
| 2.2 | Přípravné úkony | 2 |
| 2.3 | Během použití | 2 |
| 2.4 | Údržba a skladování | 2 |
| 2.5 | Akumulátor / nabíječka akumulátoru | 3 |
| 2.6 | Ochrana životního prostředí | 3 |
| 3. | SEZNÁMENÍ SE STROJEM | 3 |
| 3.1 | Popis stroje a určené použití | 3 |
| 3.2 | Výstražné symboly | 4 |
| 3.3 | Identifikační štítek | 4 |
| 3.4 | Hlavní součásti | 4 |
| 4. | MONTÁŽ | 5 |
| 4.1 | Komponenty pro montáž | 5 |
| 4.2 | Montáž koše (obr.3) | 5 |
| 4.3 | Montáž rukojeti | 5 |
| 5. | OVLÁDACÍ PRVKY | 5 |
| 5.1 | Bezpečnostní klíč (Vypinací zařízení) | 5 |
| 5.2 | Páka přítomnost obsluhy | 5 |
| 5.3 | Tlačítko zapnutí | 5 |
| 5.4 | Páka zapnutí pojezdu | 6 |
| 5.5 | Tlačítko „ECO“ | 6 |
| 5.6 | Nastavení výšky sečení | 6 |
| 5.7 | Nastavení rukojeti (obr.9-10) | 6 |
| 6. | POUŽITÍ STROJE | 6 |
| 6.1 | Přípravné úkony | 6 |
| 6.2 | Bezpečnostní kontroly | 7 |
| 6.3 | Uvedení do činnosti | 7 |
| 6.4 | Pracovní činnost | 7 |
| 6.5 | Zastavení | 8 |
| 6.6 | Po použití | 8 |
| 7. | ŘÁDNÁ ÚDRŽBA | 9 |
| 7.1 | Všeobecné informace | 9 |
| 7.2 | Akumulátor | 9 |
| 7.3 | Čištění | 9 |
| 7.4 | Upevňovací matice a šrouby | 10 |
| 8. | MIMORÁDNÁ ÚDRŽBA | 10 |
| 8.1 | Žací ústrojí | 10 |
| 9. | SKLADOVÁNÍ | 10 |
| 9.1 | Skládání stroje | 10 |
| 9.2 | Skládání akumulátoru | 10 |
| 10. | MANIPULACE A PŘEPRAVA | 10 |
| 11. | SERVISNÍ SLUŽBA A OPRAVY | 11 |
| 12. | ZÁRUČNÍ PODMÍNKY | 11 |
| 13. | Tabulka údržby | 11 |
| 14. | Identifikace závad | 12 |
| 15. | VOLITELNÉ PŘÍSLUŠENSTVÍ | 13 |
| 15.1 | Sada pro mulčování | 13 |
| 15.2 | Akumulátory | 13 |
| 15.3 | Nabíječka akumulátorů | 13 |

1. VŠEOBECNÉ INFORMACE

1.1 JAK ČÍST NÁVOD

V textu návodu se nacházejí některé odstavce, které mají mimořádný význam z hlediska bezpečnosti nebo funkčnosti; stupeň důležitosti je vyznačen symboly, jejichž význam je následující:

POZNÁMKA NEBO DŮLEŽITÁ INFORMACE

upřesňuje nebo blíže vysvětluje některé již předem uvedené informace se záměrem vyhnout se poškození stroje a způsobení škod.

Symbol  poukazuje na nebezpečí. Nedodržení uvedeného varování má za následek možné ublížení na zdraví obsluhy nebo třetích osob a/nebo škody na majetku.

- * Zvýrazněné odstavce s rámečkem tvořeným šedými
- * tečkovanými čarami označují charakteristiky volitelného
- * příslušenství, které není součástí všech modelů
- * dokumentovaných v tomto návodu. Zkontrolujte, zda je
- * konkrétní charakteristika součástí příslušného modelu.

Všechny výrazy „přední“, „zadní“, „pravý“ a „levý“ se vztahují na pracovní pozici obsluhy.

1.2 ODKAZY

1.2.1 Obrázky

Obrázky v tomto návodu jsou očíslovány 1, 2, 3 apod. Součástí, které jsou uvedeny na obrázcích, jsou označeny písmeny A, B, C apod. Odkaz na součást C na obrázku 2 je uveden formou nápisu: „Viz obr. 2.C“ nebo jednoduše „(obr. 2.C)“. Uvedené obrázky jsou pouze orientační. Skutečné díly se mohou lišit od zobrazených.

1.2.2 Názvy

Návod je rozdělen do kapitol a odstavců. Název odstavce „2.1 Instruktaž“ je pod názvem „2. Bezpečnostní pokyny“. Odkazy na názvy a odstavce jsou uvedeny prostřednictvím zkratky kap. nebo odst. a příslušného čísla. Příklad: „kap. 2“ nebo „odst. 2.1“

2. BEZPEČNOSTNÍ POKYNY

2.1 INSTRUKTÁŽ

 **Seznamte se s ovládacími prvky stroje a s jeho vhodným použitím. Naučte se rychle zastavit motor. Neuposlechnutí varování a pokynů může způsobit požár a/nebo vážná ublížení na zdraví.**

- Nikdy nepřipustte, aby stroj používaly děti nebo osoby, které nejsou dokonale seznámeny s pokyny. Zákony v jednotlivých zemích upřesňují minimální předepsaný věk pro uživatele.

- Toto zařízení může být používáno dětmi ve věku nejméně 8 let a osobami s omezenými fyzickými, smyslovými nebo duševními schopnostmi nebo osobami bez zkušeností a znalostí, když jsou pod dozorem nebo když jsou poučeny o bezpečném použití zařízení a o pochopení souvisejících nebezpečí. Děti si nesmí hrát se zařízením. Čištění a údržbu, které má provádět uživatel, nesmějí provádět děti bez dozoru.
- Stroj nesmíte nikdy používat, jste-li unaveni, pokud je vám nevolno nebo v případě, že jste užíli léky, drogy, alkohol nebo jiné látky snižující vaše reflexní schopnosti a pozornost.
- Nepřevázejte děti ani jiné spolujezdce.
- Pamatujte, že obsluha nebo uživatel nese odpovědnost za nehody a nepředvídané události způsobené jiným osobám nebo na jejich majetku. Zhodnocení možných rizik při práci na zvoleném terénu patří do odpovědnosti uživatele, který je také odpovědný za přijetí všech dostupných opatření k zajištění vlastní bezpečnosti a také bezpečnosti jiných osob, zvláště na svazích, nepravidelném, kluzkém a nestabilním terénu.
- V případě, že chcete postoupit nebo půjčit stroj jiným osobám, ujistěte se, že se uživatel seznámí s pokyny pro použití, uvedenými v tomto návodu.

2.2 PŘÍPRAVNÉ ÚKONY

Osobní ochranné prostředky (OOP)

- Použijte vhodný oděv, odolnou pracovní obuv s protiskluzovou podrážkou a dlouhé kalhoty. Nepracujte bosí nebo v otevřených sandálech. Použijte chrániče sluchu.
- Použití chráničů sluchu může snížit schopnost zaslechnout případná varování (křik nebo alarm). Věnujte maximální pozornost dění v pracovním prostoru.
- Ve všech situacích, kdy existuje riziko pro vaše ruce, používejte pracovní rukavice.
- Nemějte na sobě šály, pláště, náhrdelníky, náramky, oděv s volnými částmi nebo oděv se šňůrkami nebo kravatou ani jakékoli visící nebo volné doplňky všeobecné, protože by se mohly zachytit do stroje nebo do předmětů a materiálů, které se nacházejí na pracovišti.
- Dlouhé vlasy vhodným způsobem sepněte.

Pracovní prostor / Stroj

- Důkladně prohlédněte celý pracovní prostor a odstraňte z něj vše, co by mohlo být vymršeno strojem nebo by mohlo poškodit žací ústrojí/otáčející se součásti (kameny, větve, železné dráty, kosti apod.).

2.3 BĚHEM POUŽITÍ

Pracovní prostor

- Nepoužívejte stroj v prostředí s rizikem výbuchu, za přítomnosti hořlavých kapalin, plynů nebo prachu. Elektrické nářadí způsobuje vznik jisker, které mohou zapálit prach nebo výpary.
- Pracujte pouze při denním světle nebo při dobrém umělém osvětlení a za dobré viditelnosti.
- Vzdalte osoby, děti a zvířata z pracovního prostoru. Je potřeba, aby byly děti pod dohledem dospělé osoby.
- Nepracujte, když je tráva mokrá, za deště a při riziku bouře, zejména když je pravděpodobný výskyt blesků.
- Nevystavujte stroj dešti ani vlhkému prostředí. Voda, která pronikne do nástroje, zvyšuje riziko zásahu elektrickým proudem.

- Věnujte mimořádnou pozornost nepravidelnostem terénu (hrboly, příkopy), svahům, skrytým nebezpečím a přítomnosti případných překážek, které by mohly omezovat viditelnost.
- Věnujte velkou pozornost blízkosti srázů, příkopů nebo mezi. Když jedno z kol zajede za okraj nebo když dojde k poklesnutí okraje, stroj se může převrátit.
- Šikmé trávníky by měly být sekány v příčném směru, a nikdy ne směrem nahoru/dolů, a je nutné věnovat zvýšenou pozornost změnám směru, ověřit své postavení a ujistit se, aby se do kol nezapletly překážky (kameny, větve, kořeny apod.), což by mohlo způsobit boční posuvy nebo ztrátu kontroly nad strojem.
- Při použití stroje blízko silnice dávejte pozor na provoz.

Chování

- Věnujte pozornost použití zpětného chodu nebo pohybu dozadu. Před zpětným chodem i během něj se ohlédněte za sebe, abyste se ujistili, že se tam nenacházejí překážky.
- Nikdy neběhejte, ale kráčejte.
- Nedovolte, aby vás sekačka tahala.
- Pokaždé udržujte ruce a nohy v bezpečné vzdálenosti od žacího ústrojí, a to během uvádění stroje do činnosti i během jeho použití.
- Upozornění: žací ústrojí se nadále otáčí po dobu několika sekund i po jeho vyřazení nebo po vypnutí motoru.
- Vždy se zdržujte v dostatečné vzdálenosti od výstupního otvoru.



V případě zlomení nebo nehody během pracovní činnosti okamžitě zastavte motor a oddalte stroj, aby se zabránilo dalším škodám; v případě nehod s ublížením na zdraví třetím osobám okamžitě aplikujte postupy první pomoci, nejhodnější pro danou situaci, a obraťte se na zdravotní středisko ohledně potřebného ošetření. Odstraňte jakékoli úlomky, které by mohly způsobit škody a ublížení na zdraví osob nebo zvířat ponechaných bez dozoru.

Omezení použití

- Stroj nikdy nepoužívejte, pokud jsou ochranné kryty poškozené, chybí nebo nejsou správně nasazené (sběrný koš, ochranný kryt bočního výhazu nebo ochranný kryt zadního výhazu).
- Nepoužívejte stroj, když příslušenství/nástroje není/ nejsou nainstalováno/nainstalovány v určených místech.
- Nevypínejte, nevyřazujte a nedemontujte přítomné bezpečnostní prvky/mikrospínače ani je nevyřazujte z činnosti.
- Nevystavujte stroj nadměrné námaze a nepoužívejte stroj s nižším výkonem pro realizaci náročných prací; použití vhodného stroje snižuje rizika a zlepšuje kvalitu práce.

2.4 ÚDRŽBA A SKLADOVÁNÍ

Provádění pravidelné údržby a správné skladování zajišťují zachování bezpečnosti stroje a úroveň jeho výkonnosti.

Údržba

- Nikdy nepoužívejte stroj, který má opotřebované nebo poškozené součásti. Vadné nebo opotřebované součásti musí být nahrazeny a nikdy nesmí být opravovány.
- Během úkonů seřizování stroje věnujte pozornost tomu, abyste zabránili uvíznutí prstů mezi pohyblivým se žacími ústrojími a pevnými součástmi stroje.

 **Úrovně hluku a vibrací, uvedené v tomto návodu, představují maximální hodnoty použití stroje. Použití nevyváženého sekacího prvku, příliš vysoká rychlost pohybu a chybějící údržba výrazně ovlivňují akustické emise a vibrace. Proto je třeba přijmout preventivní opatření pro odstranění možných škod způsobených vysokým hlukem a namáháním v důsledku vibrací; zajistěte údržbu stroje, používejte chrániče sluchu a během pracovní činnosti dělejte přestávky.**

Skladování

- Za účelem omezení rizika požáru nenechávejte nádoby s odpadovými materiály uvnitř místnosti.

2.5 AKUMULÁTOR / NABÍJEČKA AKUMULÁTORU

DŮLEŽITÁ INFORMACE Níže uvedené bezpečnostní pokyny doplňují bezpečnostní pokyny uvedené ve specifickém návodu, který je přiložen k akumulátoru a k nabíječce akumulátoru.

- Pro nabíjení akumulátoru používejte výhradně nabíječky akumulátorů doporučené výrobcem. Nevhodná nabíječka akumulátorů může způsobit úraz elektrickým proudem, přehřátí nebo únik korozivní kapaliny akumulátoru.
- Používejte pouze specifické akumulátory určené pro vaše nářadí. Použití jiných akumulátorů může způsobit zranění a riziko požáru.
- Před vložením akumulátoru se ujistěte, že je zařízení vypnuto. Montáž akumulátoru do zapnutého elektrického zařízení může způsobit požár.
- Nepoužívaný akumulátor skladujte v dostatečné vzdálenosti od kancelářských sponek, mincí, klíčů, hřebíků, šroubů nebo jiných malých kovových předmětů, které by mohly způsobit zkrat kontaktů. Zkrat mezi kontakty akumulátoru může způsobit hoření nebo požár.
- Nabíječku akumulátorů nepoužívejte na místech s výparů, zápalnými látkami nebo na snadno zápalných površích, jako je papír, textilie apod. Během nabíjení dochází k ohřevu nabíječky akumulátorů, a proto by mohlo dojít ke vzniku požáru.
- Během přepravy akumulátorů věnujte pozornost tomu, aby se zabránilo vzájemnému propojení kontaktů, a nepoužívejte pro přepravu kovové nádoby.

2.6 OCHRANA ŽIVOTNÍHO PROSTŘEDÍ

Ochrana životního prostředí musí představovat významný a prioritní aspekt použití stroje ve prospěch občanského spoluzítí a prostředí, v němž žijeme.

- Vyvarujte se toho, abyste byli rušivým prvkem ve vztahu s vašimi sousedy. Používejte stroj výhradně v rozumné době (ne časně ráno nebo pozdě večer, abyste nerušili jiné osoby).
- Důkladně dodržujte místní normy pro likvidaci obalů, opotřebovaných součástí nebo jakéhokoliv prvku se silným dopadem na životní prostředí; Tento odpad by neměl být vhašován do koše, ale je nutné jej oddělit a odevzdat do příslušných sběrných středisek, která zajistí recyklaci materiálů.
- Důsledně dodržujte místní předpisy, týkající se likvidace zbytkového materiálu.
- Při vyřazení stroje z provozu jej nenechávejte volně v přírodě, ale obraťte se na sběrné středisko, které je v souladu s platnými místními předpisy.



Neodhazujte elektrická zařízení do domovního odpadu. Podle evropské směrnice 2012/19/EU o odpadu tvořeném elektrickými a elektronickými zařízeními a její aplikace v podobě národních norem musí být elektrická zařízení po skončení své

životnosti odevzdána do sběru odděleně za účelem jejich ekokompatibilní recyklace. Když se elektrická zařízení likvidují na smetišti nebo volně v přírodě, škodlivé látky mohou proniknout do podzemních vod a dostat se do potravinového řetězce, čímž mohou poškodit vaše zdraví a narušit životní pohodu. Pro získání podrobnějších informací o likvidaci tohoto výrobku se obraťte na kompetentní organizaci, zabývající se ekologickou likvidací domovního odpadu, nebo na vašeho Prodejce.

Po skončení životnosti akumulátorů proveďte jejich likvidaci a věnujte přitom pozornost našemu životnímu prostředí. Akumulátor obsahuje materiál, který je nebezpečný pro vás i pro životní prostředí. Je třeba jej odepnout a zlikvidovat samostatně ve sběrném středisku, které likviduje také akumulátory s ionty lithia.



Li-ion

Separovaný sběr použitých výrobků a obalů umožňuje recyklaci materiálů a jejich opětovné použití. Opětovné použití recyklovaných materiálů pomáhá předcházet znečištění životního prostředí a snižuje poptávku po prvotních surovinách.



3. SEZNÁMENÍ SE STROJEM

3.1 POPIS STROJE A URČENÉ POUŽITÍ

Jedná se o sekačku se stojící obsluhou.

K hlavním součástem stroje patří motor, který uvádí do činnosti žací ústrojí uzavřené v ochranném krytu, kola a rukojeť.

Obsluha je schopna obsluhovat stroj a používat hlavní ovládací prvky tak, že se bude vždy zdržovat za rukojeť, tedy v bezpečné vzdálenosti od otáčejícího se žacího ústrojí.

Vzdálení obsluhy od stroje způsobí zastavení motoru a otáčejícího se zařízení v průběhu několika sekund.

3.1.1 Určené použití

Tento stroj byl navržen a vyroben k sečení (a sběru) trávy na zahradách a travnatých plochách o rozloze úměrné kapacitě záběru, prováděnému jednou osobou ve stroje. Obecně lze říci, že tento stroj je určen pro:

1. sečení trávy a její sběr do sběrného koše;
2. sečení trávy a její výhoz dozadu;
3. sečení trávy a její výhoz do boku (je-li součástí výbavy);
4. sečení trávy, její rozsekání nadrobno a ponechání na terénu (mulčování – je-li součástí výbavy).

Použití speciálního příslušenství, které je určeno Výrobcem jako originální výbava, nebo příslušenství, které lze zakoupit samostatně, umožňuje provést tuto pracovní činnost v různých provozních režimech, které jsou ilustrovány v tomto návodu, nebo v pokynech, které jsou dodávány spolu s konkrétním příslušenstvím.

3.1.2 Nevhodné použití

Jakékoli jiné použití, které se liší od výše uvedených použití, může být nebezpečné a může způsobit ublížení na zdraví osob a/nebo škody na majetku.

Do nevhodného použití patří (například, ale nejen):

- Přeprava dalších osob na stroji, dětí nebo zvířat, které by mohly spadnout a způsobit si tak vážná zranění nebo ohrozit bezpečnost jízdy.
- Nechat se převážet strojem.
- Používání stroje k tažení nebo tlačení nákladů.
- Aktivace žacího ústrojí na úsecích bez travnatého porostu.
- Používání stroje pro sběr listů nebo nečistot.
- Používání stroje pro úpravu živých plotů nebo pro sečení netravnatých porostů.
- Používání stroje více než jednou osobou.

DŮLEŽITÁ INFORMACE *Nevhodné použití stroje bude mít za následek propadnutí záruky a odmítnutí jakékoli odpovědnosti ze strany Výrobce, přičemž všechny náklady vyplývající ze škod nebo ublížení na zdraví samotného uživatele nebo třetích osob ponese uživatel.*

3.1.3 Druhy uživatelů

Tento stroj je určen k použití ze strany spotřebitelů, tedy neprofesionální obsluhy. Je určen pro použití „domácími kutily“.

DŮLEŽITÁ INFORMACE *Stroj musí používat jediný člen obsluhy.*

3.2 VÝSTRAŽNÉ SYMBOLY

Na stroji jsou uvedeny různé symboly (obr.2.0).

Jejich funkcí je připomenout obsluhu chování, které je třeba dodržovat, aby jej používala s potřebnou pozorností a opatrností.

Význam jednotlivých symbolů:



Upozornění. Před použitím stroje si přečtěte pokyny.



Nebezpečí! Riziko vymrštění předmětů. Během použití zařízení udržujte osoby mimo pracovní prostor.



Jen pro sekačku se spalovacím motorem.



Jen pro elektrické sekačky s napájením ze sítě.



Jen pro elektrické sekačky s napájením ze sítě.



Nebezpečí! Riziko pořezání. Pohybující se žací ústrojí. Nevkládejte ruce ani nohy do prostoru uložení žacího ústrojí.



Pozor na ostré žací ústrojí:

Nevkládejte ruce ani nohy do prostoru uložení žacího ústrojí. Žací ústrojí se nadále otáčí i po vypnutí motoru. Před zahájením údržby vyjměte bezpečnostní klíč (vypínací zařízení).

DŮLEŽITÁ INFORMACE *Poškozené nebo již nečitelné výstražné štítky je třeba vyměnit. Požádejte o nové štítky ve vašem autorizovaném servisním středisku.*

3.3 IDENTIFIKAČNÍ ŠTÍTEK

Na identifikačním štítku jsou uvedeny tyto údaje (obr. 1.0).

1. Úroveň akustického výkonu.
2. Označení shody ES (CE).
3. Rok výroby.
4. Typ stroje.
5. Výrobní číslo.
6. Název a adresa Výrobce.
7. Kód výrobku.
8. Maximální rychlost chodu motoru.
9. Hmotnost v kg.
10. Napájecí napětí a frekvence.
11. Stupeň elektrické ochrany.
12. Jmenovitý výkon.

Přepište identifikační údaje stroje na příslušná místa na štítku, který je uveden na zadní straně obalu.

DŮLEŽITÁ INFORMACE *Identifikační údaje uvedené na identifikačním štítku výrobku uvádějte pokaždé, když se obrátíte na autorizovanou dílnu.*

DŮLEŽITÁ INFORMACE *Příklad prohlášení o shodě se nachází na posledních stranách návodu.*

3.4 HLAVNÍ SOUČÁSTI

Stroj je složen z několika základních částí, které plní následující funkce (obr.1.0):

- A. Skříň:** jedná se o ochranný kryt, který ukryvá otáčející se žací ústrojí.
- B. Motor:** uvádí do pohybu jak žací ústrojí, tak pohon kol (je-li ve výbavě).
- C. Žací ústrojí:** představuje součást určenou k sečení trávy.
- D. Ochranný kryt zadního výhozu:** jde o bezpečnostní ochranný kryt, který zabraňuje vymrštění cizích předmětů, které byly případně zachyceny žacím ústrojím, daleko za stroj.
- E. Ochranný kryt bočního výhozu (je-li ve výbavě):** jde o bezpečnostní ochranný kryt, který zabraňuje vymrštění cizích předmětů, které byly případně zachyceny žacím ústrojím, daleko za stroj.
- F. Vychylovač bočního výhozu (je-li ve výbavě):** kromě funkce bočního výhozu trávy na terén plní i funkci bezpečnostní tím, že zabraňuje vymrštění cizích předmětů, které byly zachyceny žacím ústrojím, daleko od stroje (pouze u modelů s bočním výhozem).

- G. **Sběrný koš:** kromě funkce sběru posečené trávy plní i funkci bezpečnostní tím, že zabraňuje vymrštění cizích předmětů, které byly zachyceny žacími ústrojími, daleko od stroje (pouze u modelů se zadním sběrem).
- H. **Rukojeť:** jedná se o pracovní stanoviště obsluhy. Její délka zajistí, aby obsluha při práci vždy udržovala bezpečnou vzdálenost od otáčejícího se žacího ústrojí.
- I. **Akumulátor** (není-li dodán spolu se strojem, přečtěte si kap. 15 „volitelné příslušenství“): dodává energii potřebnou k uvedení motoru do chodu; jeho parametry a pokyny k použití jsou popsány ve specifickém návodu.
- J. **Páka kontroly přítomnosti obsluhy:** páka umožňuje spuštění žacího ústrojí a pohonu. Motor se automaticky vypne po uvolnění páky.
- K. **Páka zapnutí pohonu:** páka zapíná pohon kol a umožňuje pojezd stroje.
- L. **Okénko pro přístup k prostoru pro akumulátor**
- M. **Bezpečnostní klíč (Vypínací zařízení):** Klíč zapíná / vypíná elektrický rozvod stroje.
- N. **Nabíječka akumulátoru** (není-li dodána spolu se strojem, přečtěte si kap. 15 „volitelné příslušenství“): zařízení, které se používá pro nabíjení akumulátoru.

4. MONTÁŽ

 **Bezpečnostní pokyny, které je třeba dodržovat během použití stroje, jsou popsány v kap. 2. Důsledně dodržujte uvedené pokyny, abyste se vyhnuli vážným rizikům a nebezpečím.**

Z přepravních a skladovacích důvodů některé součásti stroje nejsou namontovány přímo ve výrobním závodě., ale po vyjmutí z obalu je třeba provést jejich montáž dle následujících pokynů.

 **Rozbalení a dokončení montáže musí být provedeno na rovné a pevné ploše s dostatečným prostorem pro manipulaci se strojem a s obaly a za použití vhodného nářadí. Nepoužívejte stroj dříve, než provedete pokyny uvedené v kapitole „MONTÁŽ“.**

4.1 KOMPONENTY PRO MONTÁŽ

V obalu se nacházejí komponenty pro montáž.

4.1.1 Rozbalení

1. Opatrně otevřete obal a dávejte pozor, abyste nepoztráceli součásti.
2. Přečtěte si dokumentaci, která se nachází v krabici, včetně tohoto návodu.
3. Vyjměte z krabice všechny nenamontované součásti.
4. Krabici a obaly zlikvidujte v souladu s místní legislativou.

 **Před provedením montáže zkontrolujte, zda bezpečnostní klíč není vložen do svého uložení.**

4.2 MONTÁŽ KOŠE (obr.3)

S obráceným sběrným košem uchyťte všechny plastové profily (21) k rámu (22) pomocí šroubováku tak, jak je znázorněno na obrázku.

4.3 MONTÁŽ RUKOJETI

Sestavte rukojeť podle obrázku (obr.4) .

5. OVLÁDACÍ PRVKY

5.1 BEZPEČNOSTNÍ KLÍČ (VYPÍNAČÍ ZAŘÍZENÍ)

Klíček (obr. 5.A) je umístěn v prostoru pro akumulátor. Po uvedení klíčku do polohy „ON“ se zapne elektrický obvod stroje a umožní se nastartování. Uvedením klíčku do polohy „OFF“ dojde k úplnému vypnutí elektrického obvodu, čímž zabráníte nekontrolovanému použití stroje.

DŮLEŽITÁ INFORMACE *Bezpečnostní klíč vyjměte pokaždé, když se stroj nepoužívá nebo když je ponechán bez dozoru.*

5.2 PÁKA PŘÍTOMNOST OBSLUHY

Páka přítomnosti obsluhy (obr.6.A) umožňuje záběr žacího ústrojí a pohonu. Rukojeť se nachází v přední poloze. Stiskněte bezpečnostní tlačítko (obr.6.C) a posunutím páky směrem k rukojeti spustíte žací zařízení. Po uvolnění páky se motor automaticky vypne a všechny funkce jsou deaktivovány.

POZNÁMKA *Zapnutí žacího ústrojí je možné pouze stisknutím bezpečnostního tlačítka na pravé straně rukojeti a posunutím páky přítomnosti obsluhy směrem k rukojeti.*

5.3 TLAČÍTKO ZAPNUTÍ

Tlačítko zapnutí (obr.7.A) se používá pro:



1. **Zapnutí stroje.** Stisknutím tlačítka (obr. 7.A) se displej (obr. 7.B) rozsvítí a stroj je připraven k použití.

POZNÁMKA *Spuštění stroje je možné, jen pokud jsou páky přítomnosti obsluhy a páka pohonu uvolněné.*

POZNÁMKA *Pokud se zařízení nepoužívá, po 15 sekundách displej zhasne a operace se zopakují.*



2. **Zapojení žacího ústrojí.**

POZNÁMKA *Žací ústrojí lze zapojit pouze s pákou přítomnosti obsluhy stisknutou proti rukojeti (viz odst. 6.3).*

3. **Odpojení žacího ústrojí.** Se zapojením žacím ústrojím uvolněte páku přítomnosti obsluhy(obr.6.A); žací ústrojí se vypne, ale bude udržovat stroj zapnutý.

5.4 PÁKA ZAPNUTÍ POJEZDU

Páka zapnutí pojezdu zapojí pohon kol a umožní pojezd stroje. Rukojeť se nachází v zadní poloze.



Zapnutí pojezd.

Pro zapnutí pojezdu posuňte páku zapnutí pojezdu směrem k rukojeti (obr. 6.B).

Rychlost pojezdu můžete nastavit pomocí knoflíku výběru (obr. 7.C).

Můžete vybrat 6 různých úrovní rychlosti.



1. **Maximální rychlost** (přibližně 5 km/h).



2. **Minimální rychlost** (přibližně 2,5 km/h).

POZNÁMKA Poslední zvolená úroveň rychlosti zůstává nastavena i po vypnutí stroje.

DŮLEŽITÁ INFORMACE Aby se zabránilo poškození převodovky, netahejte stroj dozadu při zapnutém pojezdu.

5.5 TLAČÍTKO „ECO“

Funkce „ECO“ šetří energii při sekání trávy a optimalizuje životnost akumulátoru. Pro aktivaci nebo deaktivaci funkce „Eco“ stiskněte tlačítko (obr. 7.D). Když je funkce aktivní, na displeji se rozsvítí odpovídající LED. Tato funkce se vypne vždy po uvolnění pák přítomnosti obsluhy.

POZNÁMKA Nedoporučujeme používat funkci „ECO“ v těžkých sekcích podmínek (sekání silné, vysoké, mokré trávy).

5.6 NASTAVENÍ VÝŠKY SEČENÍ

Snižením nebo nadzvednutím skříňe se tráva může sekat v různých výškách.



Uvedený úkon proved'te při zastaveném žací ústrojí.

Nastavení výšky sečení se provádí pomocí páky (obr.8.A), která zvyšuje nebo snižuje skříň do požadované polohy.

5.7 NASTAVENÍ RUKOJETI (obr.9-10)

6. POUŽITÍ STROJE



Bezpečnostní pokyny, které je třeba dodržovat během použití stroje, jsou popsány v kap. 2. Důsledně dodržujte uvedené pokyny, abyste se vyhnuli vážným rizikům a nebezpečím.

6.1 PŘÍPRAVNÉ ÚKONY

Před zahájením pracovní činnosti je nezbytné provést některé kontrolní a jiné úkony pro zajištění

maximální účinnosti a bezpečnosti práce: Ujistěte se, že bezpečnostní klíč není vložen v zařízení. Uveďte stroj do vodorovné polohy tak, aby byl dobře oprýný o terén.

6.1.1 Kontrola akumulátoru

Před prvním použitím stroje po zakoupení proveďte úplné nabití akumulátoru dle pokynů uvedených v návodu k akumulátoru. Před použitím zkontrolujte stav nabití akumulátoru podle pokynů uvedených v návodu k akumulátoru.

6.1.2 Příprava stroje pro pracovní činnost

POZNÁMKA Tento stroj umožňuje sekat trávnik různými způsoby; před zahájením pracovní činnosti je vhodné připravit stroj podle toho, jak hodláte provést sekání.

a. Příprava pro sečení a sběr trávy do sběrného koše:

1. Zvedněte ochranný kryt zadního výhozu (obr. 11.A) a správně nasadte sběrný koš (obr. 11.B), jak ukazuje obrázek.
2. U modelů s možností bočního výhozu: ujistěte se, že ochranný kryt bočního výhozu (obr. 12.B) se nachází ve spodní poloze.

b. Příprava pro sečení a zadní výhoz trávy na zem:

1. Sejměte sběrný koš a ujistěte se, že ochranný kryt zadního výhozu (obr. 12.A) je ve spodní poloze.
2. U modelů s možností bočního výhozu: ujistěte se, že ochranný kryt bočního výhozu (obr. 12.B) se nachází ve spodní poloze.

c. Příprava pro sečení trávy a její rozsekání (funkce mulčování):

1. Zvedněte kryt zadního výhozu (obr. 13.A) a nasadte uzávěr vychylovače (obr. 13.B) na otvor výhozu, přičemž jej lehce nechte nakloněný doprava.
2. Uzávěr upevněte tak, že vložíte dva čepy (obr. 13.C) do příslušných otvorů, až dojde k zacvaknutí zoubku uchycení (obr. 13.D).
3. U modelů s možností bočního výhozu: ujistěte se, že ochranný kryt bočního výhozu (obr. 12.B) se nachází ve spodní poloze.

• Vymutí uzávěru deflektorů:

1. Zvedněte kryt zadního výhozu (obr. 13.A).
2. Stiskněte jej uprostřed, abyste vyháklí zoubek (obr. 13.D).

d. Příprava pro sečení a boční výhoz trávy:

1. Zvedněte kryt zadního výhozu (obr. 13.A) a nasadte uzávěr vychylovače (obr. 14.B) na otvor výhozu, přičemž jej lehce nechte nakloněný doprava.
 2. Uzávěr upevněte tak, že vložíte dva čepy (obr. 14.C) do příslušných otvorů, až dojde k zacvaknutí zoubku uchycení (obr. 14.D).
 3. Zvedněte kryt bočního výhozu (obr. 14.A).
 4. Nasadte vychylovač bočního výhozu (obr. 14.E).
 5. Zavřete kryt bočního výhozu (obr. 14.A) tak, aby vychylovač bočního výhozu (obr. 14.E) byl zablokován.
- Vyjmutí uzávěru deflektoru:
1. Zvedněte kryt zadního výhozu (obr. 13.A).
 2. Stiskněte jej uprostřed, abyste vyháklí zoubek (obr. 13.D).

6.1.3 Nastavení výšky sečení

Nastavte maximální výšku sekání, jak je uvedeno v odst. 5.6.

6.2 BEZPEČNOSTNÍ KONTROLY

Provedte bezpečnostní kontroly a zkontrolujte, zda výsledky odpovídají informacím uvedeným v tabulkách.

 **Bezpečnostní kontroly provedte před každým použitím.**

6.2.1 Celková bezpečnostní kontrola

| Předmět | Výsledek |
|---|---|
| Držadla | Čistá, suchá. |
| Rukojeť | Správně upevněná a pevně uchycená na stroji. |
| Žací ústrojí | Čisté, nepoškozené a neopotřebované. |
| Ochranný kryt zadního výhozu; sběrný koš | Neporušené. Žádné poškození. Jsou namontovány správně. |
| Ochranný kryt bočního výhozu; vychylovač bočního výhozu | Neporušené. Žádné poškození. Jsou namontovány správně. |
| Spínač pohonu Páka přítomnosti obsluhy Páka zapnutí pojezdu | Páka se musí pohybovat volně, nenásilně a při uvolnění se musí automaticky a rychle vrátit do neutrální polohy. |
| Akumulátor | Žádné poškození jeho pláště a žádný průsak tekutiny. |
| Šrouby/matice na stroji a na žacím ústrojí | Řádně utažené (nepovolené). |
| Průchody chladícího vzduchu | Neucpané. |
| Stroj | Žádné stopy po poškození nebo opotřebení. |

6.2.2 Funkční zkouška stroje

| Úkon | Výsledek |
|---|--|
| <ol style="list-style-type: none"> 1. Uvedte stroj do činnosti (odst. 6.3). 2. Zapojení žací ústrojí (odst. 6.3). 3. Uvolněte obě páky přítomnosti obsluhy (obr.20.A). | <ol style="list-style-type: none"> 1. Displej se rozsvítí a stroj je připravený k použití. 2. Žací ústrojí se musí pohybovat. 3. Páky se musí automaticky a rychle vrátit do neutrální polohy, musí dojít k vypnutí motoru a k zastavení žacího ústrojí v průběhu pár sekund. |
| <ol style="list-style-type: none"> 1. Uvedte stroj do činnosti (odst. 6.3). 2. Zapněte páku pohonu (odst. 5.4). 3. Uvolněte páku zapnutí pojezdu. | <ol style="list-style-type: none"> 1. Displej se rozsvítí a stroj je připravený k použití. 2. Kola se budou pohybovat a zajistí pojezd stroje. 3. Kola se zastaví a stroj přestane pojíždět. |
| Zkušební jízda | Žádná poruchová vibrace. Žádný neobvyklý zvuk. |

 **Když se kterýkoli z výsledků odlišuje od informací uvedených v následujících tabulkách, stroj nepoužívejte! Obráťte se na středisko servisní služby za účelem provedení potřebných kontrol a případné opravy.**

6.3 UVEDENÍ DO ČINNOSTI

POZNÁMKA Uvádění do činnosti provádějte na rovném povrchu bez překážek a vysoké trávy.

POZNÁMKA Zkontrolujte správnou kombinaci akumulátorů, přitom se řiďte pokyny v tabulce „Technické údaje“.

1. Otevřete okénko pro přístup k prostoru pro akumulátor (obr.15.A).
2. Vložte správné akumulátory do příslušných uložení (odst. 7.2.3).
3. Zasuňte na doraz bezpečnostní klíček (obr. 16.B) a otočte jím do polohy „ON“.
4. Stiskněte tlačítko zapnutí (obr.17.A) Displej zůstane zapnutý po dobu 15 sekund.
5. Zapněte žací ústrojí tak, že nejprve stisknete bezpečnostní tlačítko vpravo (obr.18.A) a poté stisknete páku přítomnosti obsluhy (obr.18.B).
6. Pro zařazení pojezdu stiskněte zadní páku na rukojeti (obr.18.C).

6.4 PRACOVNÍ ČINNOST

DŮLEŽITÁ INFORMACE Během pracovní činnosti udržte bezpečnostní vzdálenost od žacího ústrojí, vymezenou délkou rukojeti.

DŮLEŽITÁ INFORMACE Pro zajištění optimálního fungování stroje doporučujeme současně používat dva akumulátory.

Výdrž akumulátorů (tedy povrch trávníku, který lze posekat před dalším nabíjením) závisí na různých faktorech popsaných v (odst. 7.2.1). Během používání se na displeji zobrazuje stav nabití akumulátorů (procento zbývajících nabití) (obr. 7.E).

DŮLEŽITÁ INFORMACE V případě zastavení motoru během pracovní činnosti v důsledku přehřátí je třeba vyčkat 5 minut před jeho opětovným uvedením do činnosti.

6.4.1 Sečení trávy

1. Zahajte rozjezd a sečení travnatého porostu.
2. Rychlost pojezdu a výšku sečení (odst. 5.6) přizpůsobte podmínkám trávníku (výška, hustota a vlhkost trávy) a množství odstraňované trávy.

U modelů s pojezdem (odst. 5.4): Doporučujeme nesekat na pozemcích se sklonem větším než 15°.

3. Trávník bude mít lepší vzhled v případě, že bude vždy posečen do stejné výšky a střídavě ve dvou směrech (obr.19).

Při bočním výhozu: doporučujeme pojíždět tak, abyste zabránili vyhazování pokosené trávy na tu stranu louky, která ještě není posekaná.

Při mulčování nebo zadním výhozu trávy:

- Pokaždé zabraňte odstraňování příliš velkého množství trávy. Nikdy neodstraňujte více než jednu třetinu celkové výšky trávy při jednom průjezdu (obr.19).
- Udržujte skříň stále čistou (odst. 7.3.1).

6.4.2 Rady pro udržení pěkného vzhledu trávníku

- Aby si trávník zachoval pěkný vzhled a aby zůstal zelený a měkký, je třeba jej pravidelně sekat. Trávník může být tvořen rostlinami různých druhů. Při častém sečení budou lépe růst traviny s hustými kořeny, tvořící hustý travní pokryv; naopak při méně častém sečení dojde k výraznějšímu růstu vysokých a plevelných rostlin (jetel, kopretiny apod.). Pravidelnost sečení musí být úměrná růstu trávy, aby tráva mezi po sobě následujícími sečeními nevyrůstala příliš.
- Optimální výška trávy u dokonale udržovaného trávníku je 4-5 cm a jedním sečením by neměla být odstraněna více než jedna třetina celkové výšky. Pokud je tráva příliš vysoká, je lepší provést sečení nadvakrát s denní přestávkou; poprvé se sekacími zařízeními v nejvyšší poloze a podruhé již se sekacími zařízeními v požadované výšce.
- Příliš nízké sečení způsobuje vytrhávání a prořídnutí travnatého porostu, charakterizované „skvrnitým“ vzhledem.
- V období většího sucha a tepla je vhodné udržovat trávu o něco vyšší, aby se tak předešlo vysychání trávníku.
- Trávu je třeba sekat, když je trávník dokonale suchý. Trávu nesekejte, pokud je mokrá; vlhkost může mít za následek snížení účinnosti rotačního zařízení z důvodu ulpělé trávy a trhání travního porostu.

- Žací ústrojí musí být neporušená a správně naostřená, aby bylo možné dosáhnout rovnhého stříhu bez roztržení stébel trávy, které vede k zežloutnutí jejich konců.

6.4.3 Vyprázdnění sběrného koše

Když se sběrný koš (obr. 1.G) naplní, sběr trávy už není efektivní, následně se změní i hlasitost sekačky.

U sběrného koše se signalizací naplnění:



1. Horní poloha = prázdný.



2. Dolní poloha = plný.

Při práci s pohyblivým se žacími ústrojími zůstane signalizace v horní poloze, dokud je sběrný koš ještě schopen přijímat posekanou trávu; jakmile klesne, znamená to, že sběrný koš je plný a je potřeba jej vysypat.

Vyjmutí a vysypání sběrného koše:

1. Uvolněte obě páky (obr.20.A) a (obr.20.B).
2. Vyčkejte do zastavení žacího ústrojí.
3. Zvedněte kryt zadního výhozu (obr. 11.A), uchopte rukojeť a vyjměte sběrný koš, přitom ho držte rovně.

6.5 ZASTAVENÍ

Zastavení stroje:

1. Uvolněte obě páky (obr.20.A) a (obr.20.A).
2. Stiskněte tlačítko zapnutí (obr.17.A).
3. Vyčkejte do zastavení žacího ústrojí.



Po zastavení stroje je třeba počkat několik sekund na zastavení žacího ústrojí.

DŮLEŽITÉ Stroj vždy vypněte.

- Během přesunu mezi jednotlivými pracovními prostory.
- Při překonávání netravných povrchů.
- Pokaždé, když je třeba překonat překážku.
- Před nastavováním výšky sekání.
- Kdykoli vytahujete nebo nasazujete sběrný koš.
- Pokaždé, když vyjmete nebo nasadíte vychylovač bočního výhozu (je-li ve výbavě).

6.6 PO POUŽITÍ

1. Zastavte stroj (odst. 6.5).
2. Otevřete víko a vyjměte bezpečnostní klíče.
3. Vyjměte akumulátory z uložení a dobijte je (odst. 7.2.2).
4. Před umístěním stroje v jakémkoli prostředí nechte vychladnout motor.
5. Proveďte vyčištění (odst. 7.3).
6. Zkontrolujte, zda žádné součásti nejsou uvolněné nebo poškozené. V případě potřeby vyměňte poškoze-

né komponenty a utáhněte povolené šrouby a svorníky nebo se obraťte na autorizované servisní středisko.

DŮLEŽITÁ INFORMACE *Bezpečnostní klíč vyjměte pokaždé, když se stroj nepoužívá nebo když je ponechán bez dozoru.*

7. ŘÁDNÁ ÚDRŽBA

7.1 VŠEOBECNÉ INFORMACE

 **Bezpečnostní pokyny, které je třeba dodržovat během použití stroje, jsou popsány v kap. 2. Důsledně dodržujte uvedené pokyny, abyste se vyhnuli vážným rizikům a nebezpečím.**

 **Před provedením jakékoli kontroly, čištění nebo údržby/seřizování na stroji:**

- Zastavte stroj.
- Vyjměte bezpečnostní klíč (klíč nikdy nenechávejte zasunutý nebo v dosahu dětí či nepovolaných osob).
- Ujistěte se, že jsou všechny pohyblivé se součástí úplně zastavené.
- Před umístěním stroje v jakémkoli prostředí nechte vychladnout motor.
- Přečtěte si příslušné pokyny.
- Používejte vhodný oděv, pracovní rukavice a ochranné brýle.
 - Intervalů údržby a jednotlivé úkony jsou shrnuty v tabulce „Tabulka údržby“. Niže uvedená tabulka má za úkol vám pomoci při udržování účinnosti a bezpečnosti vašeho stroje. Jsou v ní uvedeny základní úkony a interval, po kterém má být každý z nich proveden. Proveďte příslušný úkon podle toho, který ze dvou termínů pro provedení údržby nastane jako první.
 - Použití neoriginálních náhradních dílů a příslušenství a/nebo jejich nesprávná montáž by mohly mít negativní dopad na činnost a na bezpečnost stroje. Výrobce odmítá jakoukoli odpovědnost v případě nehody, ublížení na zdraví osob a škod na majetku, způsobených uvedenými výrobky.
 - Originální náhradní díly jsou dodávány přímo servisní službou a autorizovanými prodejci.

DŮLEŽITÁ INFORMACE *Všechny úkony údržby a seřizování, které nejsou popsány v tomto návodu, musí být provedeny vaším prodejcem nebo specializovaným střediskem.*

7.2 AKUMULÁTOR

7.2.1 Výdrž akumulátoru

Výdrž akumulátoru (tedy povrch trávníku, který lze posekat před dalším nabíjením) je podmíněna zejména:

- a. Faktory prostředí, které způsobují vyšší spotřebu energie:
 - Sekání hustého, vysokého nebo vlhkého trávníku.
- b. Záběr stroje; čím větší šířka, tím vyšší spotřeba energie.

c. Chování obsluhy, kterému by se bylo třeba vyhnout:

- Časté zapínání a vypínání během pracovní činnosti.
- Příliš nízká výška sečení s ohledem na stav trávníku.
- Příliš vysoká rychlost jezdby s ohledem na odstraňované množství trávy.

POZNÁMKA *Během práce je akumulátor chráněn proti úplnému vybití ochranným zařízením, které vypne stroj a zablokuje jeho činnost.*

Pro optimalizaci výdrže akumulátoru je vždy vhodné:

- Sekat trávu, když je trávník suchý.
- Sekat trávu často, aby nedosáhla příliš vysoké výšky.
- Nastavit větší výšku sečení, když je tráva velmi vysoká, a provést druhý přejezd s nižší výškou.
- nepoužívat stroj na mulčování v případě příliš vysoké trávy.
- Použijte funkci „Eco“ (odst. 5.5).

V případě, kdy chcete použít stroj pro delší dobu práce, než dovolují standardní akumulátory, je možné:

- dokoupit přídatné akumulátory, abyste mohli okamžitě vyměnit vybité akumulátory, aniž byste museli přerušovat práci;
- zakoupit akumulátory s prodlouženou výdrží ve srovnání se standardním akumulátorem (odst. 15.2).

7.2.2 Vyjmutí a nabití akumulátoru

1. Otevřete víko pro přístup do prostoru pro akumulátory a vyjměte bezpečnostní klíč.
2. Stiskněte tlačítko na akumulátoru (obr. 21.A) a vyjměte jej (obr. 21.B).
3. Vložte akumulátor (obr.22.B) do nabíječky akumulátoru (obr. 22.C).
4. Připojte nabíječku akumulátoru do elektrické zásuvky s napětím odpovídajícím napětí uvedenému na štítku.
5. Proveďte kompletní nabití akumulátoru podle pokynů uvedených v návodu u akumulátoru/nabíječe akumulátorů.

POZNÁMKA *Akumulátor je vybaven ochranou, která zabrání jeho nabití, když se hodnota teploty nenachází v rozsahu od 0 do +45 °C.*

POZNÁMKA *Akumulátor může být nabit kdykoli, a to i částečně, bez rizika poškození.*

7.2.3 Zpětná montáž akumulátoru do stroje

Po dokončení nabíjení:

1. Vyjměte akumulátor z jeho uložení v nabíječce akumulátoru (zabraňte jeho dlouhodobému udržování ve stavu nabíjení po nabití).
2. Odpojte nabíječku akumulátorů od elektrické sítě.
3. Otevřete okénko pro přístup k prostoru pro akumulátor (obr. 23.A), vložte akumulátor (obr. 23.B) do jeho uložení tak, že jej zatlačíte na doraz, dokud neuslyšíte „kliknutí“, při kterém dochází k zajištění akumulátoru v určené poloze a k sepnutí elektrického kontaktu.
4. Znovu úplně zavřete dvířka.

7.3 ČIŠTĚNÍ

Po každém použití vyčistěte dle níže uvedených pokynů.

7.3.1 Čištění stroje

- Pokaždé se ujistěte, že jsou otvory pro nasávání vzduchu volné a nejsou ucpané úlomky.
- Nepoužívejte proud vody a zabraňte namočení motoru a elektrických komponentů (obr. 24).
- Pro čištění skříně nepoužívejte agresivní kapaliny.
- Abyste snížili riziko požáru, udržujte stroj, zejména motor, bez zbytků trávy, listů a přebytečného maziva.
- Páky, displej a tlačítka udržujte čisté.

7.3.2 Čištění montážního celku žacího ústrojí

Odstraňte zbytky trávy a bahna, nahromaděné uvnitř skříně, aby se zabránilo jejich zaschnutí, které by mohlo ztížit následné startování.

Nakloňte stroj na bok a před provedením úkonu jakéhokoli druhu se ujistěte o stabilitě stroje.

- **V případě bočního výhozu:** je potřeba vyjmout vychylovač výhozu (je-li namontován – odst. 6.1.2d.).

Nátěr vnitřní části skříně se časem může odlopnout následkem abrazivního působení posekané trávy; V takovém případě lak zavčas obnovte antikoročním nátěrem, abyste zabránili tvorbě rzi, která by mohla vést ke korozi kovu.

7.3.3 Čištění koše

1. Sběrný koš vyprázdněte.
2. Vyklepejte z něj zbytky trávy a hlíny.
3. Umyjte a vysušte jej a uložte tak, aby mohl rychle uschnout.

7.4 UPEVNŮVACÍ MATICE A ŠROUBY

Udržujte dotažení matic a šroubů, abyste si mohli být stále jisti bezpečným fungováním stroje.

8. MIMOŘÁDNÁ ÚDRŽBA

! *Před provedením jakékoli kontroly, čištění nebo údržby/seřizování na stroji:*

- Zastavte stroj.
- Vyměňte bezpečnostní klíč (klíč nikdy nenechávejte zasunutý nebo v dosahu dětí či nepovolaných osob).
- Ujistěte se, že jsou všechny pohyblivé se součástí úplně zastavené.
- Před umístěním stroje v jakémkoli prostředí nechte vychladnout motor.
- Přečtěte si příslušné pokyny.
- Používejte vhodný oděv, pracovní rukavice a ochranné brýle.

8.1 ŽACÍ ÚSTROJÍ

Špatně nabroušené žací ústrojí způsobuje vytrhávání trávy a zežloutnutí trávníku.

! *Nedotýkejte se žacího ústrojí, pokud nebyl vyjmutý klíč a dokud žací ústrojí není úplně zastavené.*

! *Všechny úkony týkající se sekacího zařízení (demontáž, ostření, vyvažování, oprava, zpětná montáž a/nebo výměna) představují velice náročné práce, které vyžadují specifické znalosti a použití příslušného vybavení; z bezpečnostních důvodů je proto zapotřebí, aby byly pokaždé provedeny ve specializovaném středisku.*

! *Poškozené, ohnuté nebo opotřebované žací ústrojí nechte vždy vyměnit jako celek spolu s příslušnými šrouby, aby bylo zachováno vyvážení.*

DŮLEŽITÁ INFORMACE *Vždy používejte originální žací ústrojí, označené kódem uvedeným v tabulce „Technické parametry“.*

Vzhledem k vývoji výrobku by mohla být žací ústrojí uvedená v tabulce „Technické parametry“ mezitím vyměněna za jiná s obdobnými vlastnostmi vzájemné zaměnitelnosti a bezpečnosti provozu.

9. SKLADOVÁNÍ

9.1 SKLADOVÁNÍ STROJE

Když je třeba stroj uskladnit:

1. Nechte ochladit motor.
2. Vyměňte bezpečnostní klíč.
3. Vyměňte akumulátory z uložení a dobijte je (odst. 7.2.2).
4. Proveďte vyčištění (odst. 7.3).
5. Zkontrolujte, zda žádné součásti nejsou uvolněné nebo poškozené. V případě potřeby vyměňte poškozené komponenty a utáhněte povolené šrouby a svorníky nebo se obraťte na autorizované servisní středisko.
6. Stroj skladujte (obr.29):
 - V suchém prostředí.
 - Chráněný před povětrnostními vlivy.
 - Dle možností přikrytý plachtou.
 - Na místě, které není přístupné dětem.
 - Poté, co jste se ujistili o vyjmutí klíče a odložení nářadí použitého při údržbě.

9.2 SKLADOVÁNÍ AKUMULÁTORU

Akumulátor je třeba uchovávat ve stínu, v chladu a v prostředích bez výskytu vlhkosti.

POZNÁMKA *V případě delší nečinnosti nabijte akumulátor každé dva měsíce, aby se prodloužila jeho životnost.*

10. MANIPULACE A PŘEPRAVA

Při příležitosti každé manipulace se strojem, jeho zvedání, přepravě nebo naklání:

- Zastavte stroj (odst. 6.5).
- Vytáhněte bezpečnostní klíč.
- Ujistěte se, že jsou všechny pohyblivé se součástí úplně zastavené.
- Použijte silné pracovní rukavice.
- Uchopte stroj v místech, která umožňují bezpečný úchop, a mějte přitom na paměti hmotnost stroje a její rozložení.

- Použijte počet osob úměrný hmotnosti stroje a charakteristikám přepravního prostředku nebo místa, do kterého má být stroj umístěn nebo ze kterého má být odebrán.
- Ujistěte se, že při pohybu stroje nedochází ke vzniku škod nebo zranění.

Při přepravě stroje na kamionu nebo přívěsu je třeba:

- Použití přístupové rampy, které jsou odolné, dostatečně široké a dlouhé.
- Stroj nakládejte s vypnutým motorem tak, že jej zatlačíte s použitím přiměřeného počtu osob.
- Spustit montážní celek sekacího zařízení.
- Umístit stroj tak, aby nepředstavoval pro nikoho nebezpečí.
- Řádně jej připevnit k přepravnímu prostředku lany nebo řetězy, aby se zabránilo jeho převrácení.

11. SERVISNÍ SLUŽBA A OPRAVA

Tento návod poskytuje veškeré pokyny potřebné pro obsluhu stroje a pro správnou základní údržbu, kterou může provádět uživatel. Všechny úkony seřizování a údržby, které nejsou popsány v tomto návodu, musí být provedeny vaším prodejcem nebo specializovaným střediskem, které disponuje znalostmi a vybavením, které je nutné pro správné provedení potřebných prací při současném zachování původní bezpečnosti úrovně stroje. Úkony prováděné u neautorizovaných organizací nebo úkony prováděné nekvalifikovaným personálem způsobí propadnutí jakékoli formy záruky a jakékoli povinnosti či odpovědnosti výrobce.

- Opravy a údržbu v záruce mohou provádět výhradně autorizované servisní dílny.
- Autorizované servisní dílny používají výhradně originální náhradní díly. Originální náhradní díly a příslušenství byly vyvinuty specificky pro dané stroje.
- Neoriginální náhradní díly a příslušenství nejsou schváleny; použití neoriginálních náhradních dílů a příslušenství může ohrozit bezpečnost stroje a zbavuje Výrobce jakékoli povinnosti nebo odpovědnosti.

12. ZÁRUČNÍ PODMÍNKY

Záruční podmínky jsou určeny výhradně pro spotřebitele, tj. neprofesionální uživatele.

Záruka se vztahuje na všechny vady materiálů a výroby, které byly potvrzeny během záručního období vaším prodejcem nebo specializovaným střediskem.

Aplikace záruky je omezena na opravu nebo výměnu komponentu, který je považován za vadný.

Doporučuje se svěřit stroj jednou ročně autorizované servisní dílně za účelem provedení údržby, servisu a kontroly bezpečnostních zařízení.

Aplikace záruky je podmíněna pravidelnou údržbou stroje.

Uživatel bude muset pozorně sledovat všechny pokyny dodané v příložené dokumentaci.

Záruka se nevztahuje na škody způsobené:

- Chybějícím seznámením s původní dokumentací (Návody).
- Profesionálním použitím.
- Nepozorností, nedbalostí.
- Externí příčinou (blesk, nárazy, přítomnost cizích těles uvnitř stroje) nebo nehodou.
- Použitím a montáží, které jsou nevhodné nebo nejsou dovolené výrobcem.
- Nedostatečnou údržbou.
- Změnou stroje.
- Použitím neoriginálních náhradních dílů (přízpusobitelné díly).
- Použitím příslušenství, které nebylo dodáno nebo schváleno výrobcem.

Záruka se dále nevztahuje na:

- Úkony řádné/mimořádné údržby (popsané v návodu).
- Běžné opotřebení spotřebních materiálů, jako jsou převodové řemeny, žací ústrojí, světla, kola, pojistné šrouby a kabely.
- Běžné opotřebení.
- zhoršení stavu stroje estetického charakteru, způsobené jeho použitím.
- držáky sekacího zařízení;
- pomocné náklady případně související s aktivací záruky, jako je například přesun k uživateli, přeprava stroje k prodejci, pronájem náhradních zařízení nebo přivolání externí firmy pro provedení všech prací údržby.

Uživatel je chráněn vlastními národními zákony.

Práva uživatele vyplývající z vlastních národních zákonů nejsou touto zárukou nijak omezena.

13. TABULKA ÚDRŽBY

| Úkon údržby | Interval | Poznámky |
|---|----------------------|-------------|
| STROJ | | |
| Kontrola všech upevnění | Před každým použitím | odst. 7.4 |
| Bezpečnostní kontroly / Ověření funkčnosti ovládacích prvků | Před každým použitím | odst. 6.2 |
| Kontrola ochrany zadního výhozu / bočního výhozu. | Před každým použitím | odst. 6.2.1 |
| Kontrola sběrného koše, vychylovače bočního výhozu. | Před každým použitím | odst. 6.2.1 |
| Kontrola žacího ústrojí | Před každým použitím | odst. 6.2.1 |
| Ověření stavu nabití akumulátoru | Před každým použitím | * |

| | | |
|---|-------------------|---------------|
| Nabití akumulátoru | Po každém použití | odst. 7.2.2 * |
| Celkové vyčištění a kontrola | Po každém použití | odst. 7.3 |
| Ověření případných škod, které se vyskytují na stroji. V případě potřeby se obraťte na autorizované servisní středisko. | Po každém použití | - |
| Čištění vzduchového filtru | Jednou měsíčně | odst. 7.5 |
| Výměna žacího ústrojí | - | odst. 8.1 *** |

* Nahlédněte do návodu akumulátoru/nabíječky akumulátoru.

** Úkon, který musí být proveden vaším Prodejcem nebo specializovaným Střediskem

*** Úkon, který je třeba provést při prvním náznaku nesprávné činnosti

14. IDENTIFIKACE ZÁVAD

| Když problémy přetrvávají i po aplikaci výše uvedených řešení, obraťte se na svého prodejce. | | |
|--|---|--|
| ZÁVADA | PRAVDĚPODOBNÁ PŘÍČINA | ŘEŠENÍ |
| 1. Při stisku spouštěcího tlačítka se nerozsvítí displej. | Chybí bezpečnostní klíč nebo není správně vložený. | Vložte klíč (odst. 6.3). |
| | Bezpečnostní klíč je chybně ve vypnuté poloze „OFF“. | Otočte bezpečnostní klíč do polohy „ON“ (odst. 6.3). |
| | Chybí akumulátor nebo není správně vložený. | Otevřete dvířka a ujistěte se, že je akumulátor správně umístěn (odst. 7.2.3). |
| | Vybitý akumulátor. | Zkontrolujte stav nabití akumulátoru a dle potřeby jej dobijte (odst. 7.2.2). |
| | Nesprávná kombinace akumulátorů. | Zkontrolujte správnou kombinaci akumulátorů, přitom se řiďte pokyny v tabulce „Technické údaje“. |
| 2. Při stisku spouštěcího tlačítka se nerozsvítí displej a stroj vydá zvukový signál. | Vnitřní porucha motoru. | Vyjměte bezpečnostní klíč a kontaktujte servisní středisko pro kontroly, výměny nebo opravy. |
| 3. Zastavení motoru během pracovní činnosti. | Akumulátor není správně vložený. | Otevřete dvířka a ujistěte se, že je akumulátor správně umístěn (odst. 7.2.3). |
| | Vybitý akumulátor. | Zkontrolujte stav nabití akumulátoru a dle potřeby jej dobijte (odst. 7.2.2). |
| 4. LED dioda nebezpečí se rozsvítí na displeji (obr. 25. A) a stroj vydává zvukový signál | Zablokované žací ústrojí | Zastavte stroj, vyjměte bezpečnostní klíč, nasadte si pracovní rukavice. Zkontrolujte a odstraňte případné překážky ve spodní části stroje (odst. 7.3.2) zabírající otáčení žacího ústrojí. Jestliže problém přetrvává, pro ověření, výměny a opravy kontaktujte servisní středisko (odst. 8.1). |
| | Porucha stroje. | Vyjměte bezpečnostní klíč a kontaktujte servisní středisko pro kontroly, výměny nebo opravy. |
| | Přetížení pojezdového motoru v těžkých pracovních podmínkách (přetěžování pojezdu). | <ul style="list-style-type: none"> - Zkontrolujte, aby kola nebyla zablokována a případně je očistěte. - Zkontrolujte sklon trávníku, na kterém je zařízení používáno (odst. 6.4.1). |
| 5. Na displeji bliká LED nebezpečí (obr. 25. A). | Zásah tepelné ochrany následkem přehřátí stroje. | Vyčkejte 5 minut a poté znovu uveďte stroj do činnosti. |

| | | |
|---|---|---|
| 6. Sběrný koš není schopen pojmout posekanou trávu. | Žací ústrojí dostalo vnější úder. | Chcete-li zastavit motor, vyjměte bezpečnostní klíč. Zkontrolujte případná poškození a obraťte se na servisní středisko pro případnou výměnu žacího ústrojí (odst. 8.1). |
| | Vnitřek skříně je špinavý. | Vyčistěte vnitřek skříně, abyste usnadnili sběr trávy do sběrného koše (odst. 7.3.2). |
| 7. Sečení trávy probíhá obtížně. | Žací ústrojí není v dobrém stavu. | Obraťte se na Servisní středisko kvůli nabroušení nebo výměně žacího ústrojí. |
| 8. Je slyšet nadměrný hluk a/nebo cítit nadměrné vibrace během pracovní činnosti. | Upevnění žacího ústrojí je povoleno nebo je žací ústrojí poškozené. | Chcete-li zastavit motor, vyjměte bezpečnostní klíč. Pro ověření, výměny a opravy kontaktujte Servisní středisko (odst. 8.1). |
| 9. Výdrž akumulátoru je nedostatečná. | Náročné podmínky použití s vyšším proudovým odběrem. | Provedte optimalizaci použití (odst. 7.2.1). |
| | Nedostačující akumulátor s ohledem na provozní nároky. | Použijte přídatní akumulátory nebo akumulátory s větší kapacitou (odst. 15.2). |
| 10. Nabíječka akumulátoru neprovádí nabíjení akumulátoru. | Akumulátor není správně vložen do nabíječky akumulátoru. | Zkontrolujte, zda je vložení správné (odst. 7.2.3). |
| | Nevhodné podmínky prostředí. | Provedte nabití v prostředí s vhodnou teplotou (viz návod k akumulátoru / nabíječce akumulátoru). |
| | Znečištěné kontakty. | Očistěte kontakty. |
| | Chybí napětí pro nabíječku akumulátoru. | Zkontrolujte, zda je zástrčka řádně zasunuta a zda je v zásuvce elektrické sítě proud. |
| | Vadná nabíječka akumulátoru. | Provedte výměnu s použitím originálního náhradního dílu. |
| | | Když závada přetrvává, přečtěte si návod k akumulátoru / nabíječce akumulátoru. |

15. VOLITELNÉ PŘÍSLUŠENSTVÍ

15.1 SADA PRO MULČOVÁNÍ

Rozmělní nadrobno posekanou trávu a nechá ji na louce, případně ji sebere do koše (u strojů, které jsou jím vybaveny) (obr. 26).

15.2 AKUMULÁTORY

K dispozici jsou akumulátory různé kapacity, aby bylo možné se přizpůsobit různým provozním nárokům (obr.27). Seznam akumulátorů homologovaných pro tento stroj je uveden v tabulce „Technické parametry“.

15.3 NABÍJEČKA AKUMULÁTORŮ

Zařízení, které se používá pro nabití akumulátoru (obr.28).



INDICE

| | |
|--|----|
| 1. GENERELLE OPLYSNINGER..... | 1 |
| 1.1 Sådan læses brugsanvisningen..... | 1 |
| 1.2 Henvisninger..... | 1 |
| 2. SIKKERHEDSFORSKRIFTER..... | 1 |
| 2.1 Træning..... | 1 |
| 2.2 Klargøring..... | 2 |
| 2.3 Under brug..... | 2 |
| 2.4 Vedligeholdelse, opmagasinerings..... | 2 |
| 2.5 Batteri/batterioplader..... | 3 |
| 2.6 Miljøbeskyttelse..... | 3 |
| 3. KEND DIN MASKINE..... | 3 |
| 3.1 Beskrivelse af maskinen og dens tilsigtede anvendelse..... | 3 |
| 3.2 Sikkerhedsmærkning..... | 4 |
| 3.3 Typeskilt..... | 4 |
| 3.4 Hovedkomponenter..... | 4 |
| 4. MONTERING..... | 5 |
| 4.1 Montering af komponenter..... | 5 |
| 4.2 Montering af opsamlingsposen (Fig.3)..... | 5 |
| 4.3 Montage af styrehåndtag..... | 5 |
| 5. BETJENINGSORGANER..... | 5 |
| 5.1 Sikkerhedsnøgle (frakoblingsanordning)..... | 5 |
| 5.2 Håndtag for bruger til stede..... | 5 |
| 5.3 Tændingsknap..... | 5 |
| 5.4 Håndtag til indkobling af træk..... | 6 |
| 5.5 Knappen "ØKO"..... | 6 |
| 5.6 Justering af klippehøjde..... | 6 |
| 5.7 Justering af styr (Fig. 9-10)..... | 6 |
| 6. BRUG AF MASKINEN..... | 6 |
| 6.1 Klargøring..... | 6 |
| 6.2 Sikkerhedskontroller..... | 7 |
| 6.3 Start7..... | |
| 6.4 Kørsel..... | 8 |
| 6.5 Standsning..... | 8 |
| 6.6 Efter brug..... | 9 |
| 7. ALMINDELIG VEDLIGEHOJDELSE..... | 9 |
| 7.1 Generelle oplysninger..... | 9 |
| 7.2 Batteri..... | 9 |
| 7.3 Rengøring..... | 10 |
| 7.4 Fastgøringsskruer og -møtrikker..... | 10 |
| 8. EKSTRAORDINÆR VEDLIGEHOJDELSE..... | 10 |
| 8.1 Skæreanordning..... | 10 |
| 9. OPMAGASINERING..... | 10 |
| 9.1 Opmagasinerings af maskinen..... | 10 |
| 9.2 Opmagasinerings af batteriet..... | 10 |
| 10. FLYTNING OG TRANSPORT..... | 11 |
| 11. SERVICE OG REPARATIONER..... | 11 |
| 12. GARANTIDÆKNING..... | 11 |
| 13. Tabel for vedligeholdelse..... | 11 |
| 14. Problemer og deres løsning..... | 12 |
| 13. EKSTRAUDSTYR..... | 13 |
| 15.1 Kit til "Multiclip"..... | 13 |
| 15.2 Batterier..... | 13 |
| 15.3 Batterioplader..... | 13 |

1. GENERELLE OPLYSNINGER

1.1 SÅDAN LÆSES BRUGSANVISNINGEN

Visse afsnit i manualen indeholder oplysninger af særlig vigtighed med hensyn til sikkerhed eller funktion. Disse oplysningerne angives efter disse kriterier:

BEMÆRK ELLER VIGTIGT *indeholder detaljer eller yderligere uddybning af forudgående angivelser for at undgå beskadigelse af maskine eller kvæstelse af personer.*

Symbolet  fremhæver en fare. Manglende overholdelse af advarselne kan medføre risiko for personskade og/eller skader på tredjepart eller på materiel.

- * Afsnittene som er fremhævede med en grå ramme, angiver valgfri funktioner, som ikke er tilgængelige på alle de dokumenterede modeller i denne vejledning. Kontrollér om den pågældende funktion findes på din egen model.

Samtlige retningsangivelser "for", "bag", "højre" og "venstre" skal forstås i forhold til brugerens arbejdsposition.

1.2 HENVISNINGER

1.2.1 Figurer

Figurerne i denne vejledning er nummererede 1, 2, 3 osv. Komponenterne i figurerne er mærket med bogstaverne A, B, C osv. En henvisning til komponent C i figur 2 vil blive angivet med teksten: "Se Fig. 2.C" eller blot "(Fig. 2.C)". Figurerne er udelukkende beregnet til illustrationsformål. De faktiske komponenter kan være anderledes end hvad der er angivet på tegningerne.

1.2.2 Overskrifter

Brugsanvisningen er opdelt i kapitler og afsnit. Overskriften til afsnittet "2.1 Træning" er en undertitel til "2. Sikkerhedsforskrifter". Henvisninger til overskrifter eller afsnit er angivet med forkortelserne kap. eller afsn. og deres tilhørende nummer. Eksempel: "kap. 2" eller "afsn. 2.1"

2. SIKKERHEDSFORSKRIFTER

2.1 TRÆNING

 **Bliv fortrolig med maskinens betjening og dermed selve brugen af maskinen. Lær at standse motoren hurtigt. Manglende overholdelse af sikkerheds- og brugsanvisningerne kan medføre brand og/eller alvorlig personskade.**

- Lad aldrig børn eller personer, som ikke har læst brugsanvisningen, bruge maskinen. Der kan lokalt være fastsat en minimumsaldergrænse for brug af maskinen.
- Dette apparat må benyttes af børn fra 8 år, personer med fysiske, sansemæssige eller mentale handicaps og personer uden erfaring og/eller kendskab til brugen, hvis dette sker under opsyn, eller såfremt de pågældende personer er blevet instrueret i brugen af maskinen under sikre forhold og har forstået de mulige farer. Børn må ikke lege med maskinen. Børn må ikke udføre rengørings- og vedligeholdelsesindgreb, medmindre de overvåges.
- Brugeren må ikke anvende maskinen, hvis han/hun føler sig træt eller utilpas, eller hvis vedkommende har indtaget lægemidler, euforiserende stoffer, alkohol eller andre stoffer, som kan påvirke hans eller hendes reflekser eller opmærksomhed.
- Transportér ikke børn eller andre passagerer.
- Vær opmærksom på, at operatoren eller brugeren er ansvarlig for ulykker, som påføres andre personer eller deres ejendom. Det er brugerens ansvar at vurdere de potentielle risici i terrænet, hvor maskinen skal anvendes, samt at tage de nødvendige forholdsregler af hensyn til egen og andres sikkerhed. Dette gælder især på skråninger og i kuperet, glat eller ustabil terræn.
- Hvis maskinen videresælges eller udlånes, skal man sørge for, at den nye bruger gøres bekendt med anvisningerne i denne instruktionsbog.
- Undgå at arbejde i vådt græs, når det regner og der er risiko for tordenvejr, især hvis der er risiko for lyn.
- Udsæt ikke maskinen for regn eller fugt. Vand, der trænger ind i maskinen, forøger risikoen for elektrisk stød.
- Vær særligt opmærksom på ujævnt terræn (buler, forhøjninger), skråninger og skjulte farer og vær opmærksom på eventuelle forhindringer, som kan begrænse udsynet.
- Vær meget forsigtig i nærheden af grøfter, afgrunde eller volde. Maskinen kan krænge over, hvis et hjul passerer en kant eller hvis kanten giver efter.
- Klip græsset på tværs af skrånningen og aldrig i retningen op/ned af skrånningen og udvis speciel opmærksomhed under retningsændringer, således at du ikke mister fodfæstet og at hjulene ikke støder på forhindringer (sten, grene, rødder m.m.), som kan medføre udskridning eller tab af kontrol over maskinen.
- Vær opmærksom på trafikken, hvis maskinen anvendes i nærheden af veje.

Betjening

- Udvis stor forsigtighed i bakgear og under bagudkørsel. Både for og under bagudkørsel bør du se bagud for at sikre, at du ikke støder på forhindringer.
- Du bør altid gå med maskinen, ikke løbe.
- Undgå at lade dig trække af plæneklipperen.
- Hold altid hænder og fødder væk fra klippeanordningen, både under opstart og under drift af maskinen.
- Advarsel: klippeanordningen fortsætter med at dreje nogle sekunder efter at den er frakoblet eller efter slukning af motoren.
- Hold dig altid på afstand fra udkasteråbningen.



Sluk straks motoren i tilfælde af brud eller ulykker under arbejdet, og flyt maskinen væk fra stedet for at undgå yderligere skader eller kvæstelser; yd straks den nødvendige førstehjælp, hvis ulykken har medført kvæstelser. Kontakt sygehus o.l. vedrørende den nødvendige behandling. Fjern omhyggeligt alle genstande, som i tilfælde af uagtsomhed kan medføre skader eller kvæstelser på personer og dyr.

Begrænsninger ved brug

- Anvend aldrig maskinen med beskadigede, manglende eller forkert placerede beskyttelsesanordninger (opsamlingspose, beskyttelsen for sideudkast, beskyttelsen for bagudkast).
- Anvend ikke maskinen, hvis tilbehør eller værktøjer ikke er monteret på de tilsigtede steder.
- Det er ikke tilladt at frakoble, fjerne eller manipulere sikkerhedsanordningerne/mikroafbryderne.
- Udsæt ikke maskinen for overdrevne belastninger, og brug ikke en lille maskine for at udføre et hårdt arbejde; brugen af en hensigtsmæssig maskine mindsker risiciene og forbedrer arbejdets kvalitet.

2.2 KLARGØRING

Personlige værnemidler (PV)

- Vær iført egnet beklædning, kraftige arbejdssko med skridsikker sål og lange bukser. Arbejd aldrig med bare fødder eller sandaler. Vær iført hørevern.
- Brugen af hørevern kan nedsætte evnen til at høre eventuelle advarsler (råb eller alarmer). Udvis maksimal opmærksomhed omkring hvad der foregår i nærheden af arbejdsområdet.
- Anvend arbejdshandsker i alle de situationer, der indebærer risiko for hænderne.
- Bær ikke halstørklæder, skjorter, halskæder, armbånd, løstsiddende tøj eller tøj med snører eller slips og under ingen omstændigheder hængende eller brede tilbehør, som kan sætte sig fast i maskinen eller i genstande eller materialer, der forefindes på arbejdspladsen.
- Langt hår skal holdes forvarsligt samlet.

Arbejdsområde / maskine

- Kontrollér hele arbejdsområdet grundigt, og fjern alt det, som kan slynges ud af maskinen eller kan beskadige klippeanordningen/de roterende dele (sten, grene, ståltråd, knogler osv.).

2.3 UNDER BRUG

Arbejdsområde

- Maskinen må ikke anvendes i eksplosionsfarlige miljøer, i nærheden af brandfarlige væsker, gas eller støv. Elektrisk værktøj producerer gnister, som kan antænde støv eller dampe.
- Arbejd udelukkende i dagslys eller med en god kunstig belysning. Sigforholdene skal være gode.
- Personer, børn og dyr skal holdes væk fra arbejdsområdet. Børn skal overvåges af en anden voksen.

2.4 VEDLIGEHOLDELSE, OPMAGASINERING

En korrekt vedligeholdelse og opmagasinering bidrager til at opretholde maskinsikkerheden og maskinens ydeevne.

Vedligeholdelse

- Brug aldrig maskinen med slidte eller ødelagte dele. Defekte eller ødelagte dele bør altid udskiftes og ikke repareres.
- Vær forsigtig i forbindelse med justering af maskinen for at undgå at klemme fingrene mellem klippeanordningen i bevægelse og maskinens faste dele.

 **Det oplyste støj- og vibrationsniveau i denne betjeningsvejledning svarer til maskinens maksimale driftsværdier. Brug af en ikke-afbalanceret klippeanordning, for høj kørehastighed eller manglende vedligeholdelse kan have en markant indflydelse på støj- og vibrationsniveauet. Det er derfor nødvendigt at forebygge mulige skader som følge af høj støj og vibrationer; vedligehold maskinen, bær høreværn og hold pauser under arbejdet.**

Opmagasiner

- For at mindske risikoen for brand må kasser med opskåret materiale ikke efterlades i et lukket rum.

2.5 BATTERI/BATTERIPLADER

VIGTIGT De følgende sikkerhedsforskrifter integrerer sikkerhedskravene i den specifikke instruktionsbog til batteriet og opladeren, der leveres sammen med maskinen.

- Batteriet må kun oplades ved hjælp af batterioplader, som er anbefalet af producenten. En uegnet batterioplader kan medføre elektriske stød, overophedning og udslip af batterisyre.
- Anvend kun de batterier, der specifikt er beregnet til dit værktøj. Anvendelse af andre batterier kan medføre kvæstelser og brandfare.
- Kontrollér at apparatet er slukket, inden du sætter batteriet i. Indsættelse af et batteri i et tændt elektrisk apparat kan medføre brand.
- Hold batteriet væk fra papirclips, mønter, nøgler, søm, skruer og andre mindre metalgenstande, som kan skabe kortslutning mellem batteriklemmerne, når batteriet ikke er i brug. En kortslutning mellem batteriklemmerne kan medføre forbrændinger eller brandfare.
- Brug ikke batteriopladeren i omgivelser med brandfarlige dampe eller stoffer eller på et letantændeligt underlag, som papir, stof eller lign. Batteriopladeren bliver varm under opladningen og kan medføre brand.
- Sørg for, at klemmerne ikke forbindes med hinanden under transport af batterierne. Batterierne må ikke transporteres i metalbeholdere.

2.6 MILJØBESKYTTELSE

Miljøbeskyttelsen er et relevant aspekt, som bør have høj prioritet under anvendelse af maskinen - dette vil gavne både vores fællesskab med andre mennesker og det miljø, vi lever i.

- Undgå at være til gene for nabolaget. Brug kun maskinen til fornuftige tider (ikke tidligt om morgenen eller sent om aftenen/natten, når der kan være til gene for de nærmeste omgivelser).
- Overhold nøje de lokale bestemmelser hvad angår bortskaffelse af emballage, slidte dele og andre komponenter, som kan påvirke miljøet; disse typer affald må ikke bortskaffes sammen med det almindelige husholdningsaffald, men skal indleveres særskilt til egnede genbrugsstationer, som vil sørge for genanvendelse af materialerne.
- Overhold nøje de lokale bestemmelser vedrørende bortskaffelse af restmaterialet efter brug.
- Efter endt levetid må maskinen ikke efterlades i naturen. Henvend dig til din lokale

genbrugsstation for bortskaffelse i henhold til de gældende lokale bestemmelser.



Elektriske apparater må ikke bortskaffes sammen med husholdningsaffald. Ifølge det europæiske direktiv 2012/19/EU om bortskaffelse af elektriske og elektroniske

apparater og dets genanvendelse i henhold til de nationale bestemmelser, skal elektriske apparater efter endt levetid indsamles separat med det formål at kunne genanvendes på en miljøforsvarlig måde. Hvis elektriske apparater bortskaffes direkte på losseplads eller i terræn, kan skadelige stoffer sive ned til grundvandet og trænge ind i fødekæden med risiko for menneskers sundhed og velvære. Yderligere oplysninger om bortskaffelse af dette produkt kan fås hos de lokale myndigheder for bortskaffelse af husholdningsaffald eller hos din forhandler.



Når batterierne er udtjente, skal de bortskaffes på en miljøvenlig måde.

Batteriet indeholder materiale, som er skadeligt for jer og for miljøet. Det skal fjernes og bortskaffes særskilt på en genbrugsstation, som tager imod litium-ion-batterier.



Affaldssortering af produkter og brugt emballage sikrer, at materialer kan genbruges og genanvendes.

Brug af genbrugte materialer hjælper med at forhindre miljøforurening og reducerer efterspørgslen efter råmaterialer.

3. KEND DIN MASKINE

3.1 BESKRIVELSE AF MASKINEN OG DENS TILSIGTEDE ANVENDELSE

Denne maskine er en plæneklipper betjent af gående personer.

Maskinen består hovedsageligt af en motor, som driver en klippeanordning beskyttet af en skærm. Maskinen er udstyret med hjul og et styrehåndtag. Brugeren kan styre maskinen og anvende hovedbetjeningerne ved hele tiden at opholde sig bag styrehåndtaget og dermed i sikkerhedsafstand fra den roterende klippeanordning. Hvis brugeren går væk fra maskinen, vil motoren og klippeanordningen standse indenfor et par sekunder.

3.1.1 Tilsigtet brug

Denne maskine er designet og fremstillet til at klippe (og opsamle) græs i haver og græsarealer med en strækning iht. skærekapaciteten, og skubbes af en operatør.

Generelt kan denne maskine:

1. Slå græsset og samle det op i opsamlingsposen.
2. Slå græsset og kaste det bagud.
3. Slå græsset og (om forudset) kaste det ud til siden.
4. Slå og snitte græsset, og lægge det på terrænet ("multiclip" - om forudset).

Ved anvendelse af det særlige tilbehør, som fabrikanten leverer sammen med maskinen, eller som kan købes separat, er det muligt at udføre dette arbejde på forskellige måder som beskrevet i maskinens brugsanvisning eller brugsanvisningen for det enkelte tilbehør.

3.1.2 Utsigtet brug

Enhver anden brug end den ovenfor beskrevne kan være farlig og risikere at medføre kvæstelser og/eller materielle skader. Uegnet brug er for eksempel følgende (men ikke udelukkende):

- Transport på maskinen af andre personer, børn eller dyr, da de risikerer at falde af og pådrage sig alvorlige kvæstelser eller at forhindre sikker kørsel.
- At lade sig transportere af maskinen.
- Anvendelse af maskinen til at trække eller skubbe laster.
- Aktivering af skærearbejdet på områder uden græs.
- Anvendelse af maskinen til at opsamle blade eller rester.
- Anvendelse af maskinen til at udtynde hække eller til at klippe planter, der ikke er græsagtige.
- Når maskinen anvendes af flere brugere.

VIGTIGT Uegnet brug af maskinen medfører, at garantien bortfalder. Endvidere ophører producentens ansvar, hvilket betyder, at brugeren selv er ansvarlig for eventuelle udgifter som følge af skader eller kvæstelser på sig selv eller andre personer.

3.1.3 Brugere

Denne maskine er tilsigtet almindelige brugere, dvs. ikke professionelle operatører. Maskinen er beregnet til "hobbybrug".

VIGTIGT Maskinen skal anvendes af en enkelt bruger.

3.2 SIKKERHEDSMÆRKNING

Maskinen er mærket med forskellige symboler (Fig.2.0). Symbolerne skal huske brugeren på de handlinger, som skal udføres for at benytte maskinen på sikker vis. Symbolernes betydning:



Advarsel. Læs anvisningerne, inden maskinen anvendes.



Fare! Risiko for udslyngning af genstande. Hold andre personer væk arbejdsområdet under brug af maskinen.



Angår kun plæneklippere med termisk motor.



Angår kun elektriske plæneklippere med strømforsyning.



Angår kun elektriske plæneklippere med strømforsyning.



Fare! Risiko for skæring. Skærearbejdet i bevægelse. Sørg for at holde hænder og fødder uden for huset, hvor skærearbejdet er anbragt.



Pas på den meget skarpe

klippeanordning. Sørg for at holde hænder og fødder uden for huset, hvor klippeanordningen er anbragt. Klippeanordningen fortsætter med at dreje rundt, også efter at motoren er slukket. Fjern sikkerhedsnøglen (frakoblingsanordningen) inden vedligeholdelsen.

VIGTIGT Hvis mærkaterne er blevet ødelagt eller er ulæselige, bør de udskiftes. Ret henvendelse til dit autoriserede servicecenter for at få udleveret nye mærkater.

3.3 TYPESKILT

Typeskiltet indeholder de følgende data (Fig.1.0).

1. Lydeffektniveau.
2. CE- overensstemmelsesmærkning.
3. Konstruktionsår.
4. Type af maskine.
5. Serienummer.
6. Fabrikantens navn og adresse.
7. Varenummer.
8. Motorens maks. driftshastighed.
9. Vægt i kg.
10. Forsyningsspænding og -frekvens.
11. Elektrisk beskyttelsesklasse.
12. Nominal effekt.

Skriv maskinens identifikationsoplysninger i felterne på etiketten på indersiden af forsiden.

VIGTIGT Anvend identifikationsdata på typeskiltet hver gang der rettes henvendelse til det autoriserede servicecenter.

VIGTIGT Eksemplet på overensstemmelseserklæringen findes på de sidste sider i denne manual.

3.4 HOVEDKOMPONENTER

Maskinen er konstrueret af følgende hovedkomponenter, som har følgende funktioner (Fig.1.0):

- A. Chassis:** er skærmen som omslutter den roterende klippeanordning.
- B. Motor:** formidler bevægelsen både på klippeanordningen og hjultrækket (om forudset).
- C. Klippeanordning:** er den del som skærer græsset.
- D. Beskyttelse på bagudkast:** Dette er en sikkerhedsbeskyttelse og forhindrer udslyngning af eventuelle genstande, der opsamles af klippeanordningen.
- E. Beskyttelse på sideudkast (om forudset):** Dette er en sikkerhedsbeskyttelse og forhindrer udslyngning af eventuelle genstande, der opsamles af klippeanordningen.
- F. Sideudkastskærm (om forudset):** Udover at kaste græsset sidelæns ud på jorden, fungerer den som et sikkerhedselement, da den forhindrer, at eventuelle genstande, som skærearbejdet måtte opsamle, bliver kastet ud af maskinen.

- G. Opsamlingspose:** Udover at opsamle græsset, fungerer den som et sikkerhedselement, da den forhindrer, at eventuelle genstande, som klippeanordningen måtte opsamle, bliver kastet ud af maskinen (angår kun modeller med opsamling bagpå).
- H. Styrehåndtag:** brugerens arbejdsposition. Dets længde sikrer, at brugeren under arbejdet altid holder en sikker afstand til den roterende klippeanordning.
- I. Batteri** (hvis det ikke følger med maskinen, se kap 15 "ekstraudstyr"): leverer strøm til start af motoren; egenskaberne og brugsforskrifterne beskrives i den specifikke vejledning.
- J. Greb for tilstedeværelse af operatør:** er grebet, der muliggør indkobling af klippe- og trækanordningen. Motoren standser automatisk, når håndtaget slippes.
- K. Greb til indkobling af trækraft:** er grebet, der indkobler hjulenes rotation og tillader maskinens fremkørsel.
- L. Adgangslåge til batterirum**
- M. Sikkerhedsnøgle (frakoblingsanordning):** Nøglen aktiverer/inaktiverer maskinens elektriske kredsløb.
- N. Batterioplader** (hvis det ikke følger med maskinen, se kap 15 "ekstraudstyr"): enhed som bruges til at oplade batteriet.

4. MONTERING

 **Sikkerhedsforskrifterne, som skal følges, er beskrevet i kap. 2. Disse forskrifter skal følges nøje for at undgå alvorlige risici eller fare.**

Af hensyn til opbevaring og transport er visse af maskinens komponenter ikke monterede på fabrikken. Disse komponenter skal monteres efter fjernelse af emballagen.

 **Udpakning og færdiggørelse af samlingen skal ske på et plant og solidt underlag, hvor der er tilstrækkelig plads til at flytte maskinen og emballagen, med anvendelse af passende værktøjer. Tag ikke maskinen i brug før instruktionerne i afsnittet "MONTERING" er fuldførte.**

4.1 MONTERING AF KOMPONENTER

Alle nødvendige dele til monteringen findes i emballagen.

4.1.1 Udpakning

1. Åbn emballagen forsigtigt for ikke at risikere at tabe enkeltdele.
2. Læs dokumentationen i kassen, inklusiv denne vejledning.
3. Tag alle ikke-monterede enkeltdele ud af kassen.
4. Bortskaf kasse og emballage i overensstemmelse med de lokale bestemmelser.

 **Før monteringen udføres skal man kontrollere, at sikkerhedsnøglen ikke sidder i sit sæde.**

4.2 MONTERING AF OPSAMLINGSPOSEN (Fig.3)

Med opsamlingsposen med oversiden nedad (22) fastgør alle plastprofilerne (21) til rammen ved hjælp af en skruetrækker, som vist i figuren.

4.3 MONTAGE AF STYREHÅNDTAG

Monter styrehåndtaget som vist i (Fig.4).

5. BETJENINGSORGANER

5.1 SIKKERHEDSNØGLE (FRAKOBLINGSANORDNING)

Nøglen (Fig.5.A) er anbragt i batterirummet. Når nøglen drejes over på "ON", aktiveres maskinens elektriske kredsløb og tillader tænding. Når nøglen drejes over på "OFF", frakobles det elektriske kredsløb fuldstændigt for at hindre utilsigtet brug af maskinen.

VIGTIGT *Fjern sikkerhedsnøglen hver gang maskinen efterlades ubrugt eller uovervåget.*

5.2 HÅNDTAG FOR BRUGER TIL STEDE

Håndtaget for bruger til stede (Fig.6.A) aktiverer indkobling af skæreanordningen. Det sidder foran styrehåndtaget. Tryk på sikkerhedsknappen (Fig.6.C) og bring grebet mod styrehåndtaget for at starte skæreanordningen. Når der gives slip på grebet, standser motoren automatisk, og alle funktioner inaktiveres.

BEMÆRK *Det er kun muligt at indkoble skæreanordningen ved at trykke på sikkerhedsknappen, som sidder i højre side på styrehåndtaget, og bringe håndtaget for bruger til stede mod styrehåndtaget.*

5.3 TÆNDINGSKNAP

Tændingsknappen (Fig.7.A) bruges til at:



1. **Tænde maskinen.** Når der trykkes på knappen (Fig.7.A), tænder displayet (Fig.7.B), og maskinen er klar til brug.

BEMÆRK *Tænding af maskinen er kun mulig hvis håndtaget for bruger til stede og trækgrebet er sluppet.*

BEMÆRK *Hvis maskinen ikke bruges, slukker displayet efter 15 sekunder, og de overfor beskrevne handlinger skal udføres igen.*



2. **Indkobling af skæreanordningen.**

BEMÆRK *Det er kun muligt at indkoble skæreanordningen, hvis håndtag for bruger til stede er indtrykket (se afsnit 6.3).*

- 3. Frakobling af skæreanordningen.**
Med skæreanordningen koblet til slippes håndtaget for bruger til stede (Fig.6.A); skæreanordningen kobler fra, mens maskinen fortsat er tændt.

5.4 HÅNDTAG TIL INDKOBLING AF TRÆK

Håndtaget til indkobling af træk tilkobler trækket på hjulene og gør det muligt for maskinen at køre fremad. Det sidder bagerst på styrehåndtaget.



Indkoblet hjultræk.

For at indkoble trækket bringes håndtaget til indkobling af træk mod styrehåndtaget (Fig. 6.B).

Det er muligt at styre kørehastigheden med indstillingshåndtaget (Fig.7.C).

Der kan vælges mellem 6 hastigheder.



- 1. Maksimal hastighed** (cirka 5 km/t).



- 2. Mindste hastighed** (cirka 2,5 km/t).

BEMÆRK *Det sidst valgte hastighedsniveau forbliver indstillet, også efter at maskinen slukkes.*

VIGTIGT *For at undgå at beskadige transmissionen, undgå at trække maskinen baglæns med indkoblet træk.*

5.5 KNAPPEN "ØKO"

Funktionen "ØKO" gør det muligt at spare strøm under klipning af græsset og således optimere batteriets autonomi.

Tryk på knappen (Fig.7.D) for at aktivere funktionen "Øko".

Når funktionen er aktiv, tænder den pågældende lysdiode på displayet. Denne funktion inaktiveres altid, når man slipper håndtaget for bruger til stede.

BEMÆRK *Det frarådes at bruge "ØKO"-funktionen under krævede klippeforhold (tætvoksende, langt eller fugtigt græs).*

5.6 JUSTERING AF KLIPPEHØJDE

Ved at hæve eller sænke chassiset kan græsset klippes i forskellige højder.



Indstil klippehøjden mens klippeanordningen står helt stille.

Indstillingen af klippehøjden udføres vha. håndtaget (Fig.8.A), som hæver eller sænker chassiset til den ønskede position.

5.7 JUSTERING AF STYR (Fig. 9-10)

6. BRUG AF MASKINEN



Sikkerhedsforskrifterne, som skal følges, er beskrevet i kap. 2. Disse forskrifter skal følges nøje for at undgå alvorlige risici eller farer.

6.1 KLARGØRING

Før arbejdet startes er det nødvendigt at udføre en række kontroller og handlinger for at sikre, at arbejdet udføres hensigtsmæssigt og under sikre forhold: Sørg for, at sikkerhedsnøglen ikke er sat i. Stil maskinen i vandret stilling og solidt støttet på jorden.

6.1.1 Kontrol af batteriet

Før maskinen bruges første gang efter købet, skal man oplade batteriet helt i henhold til anvisningerne i batteriets brugervejledning. Kontrollér batteriets ladetilstand for hver brug i henhold til anvisningerne i batteriets brugsanvisning.

6.1.2 Klargøring af maskinen til arbejde

BEMÆRK *Denne maskine giver mulighed for at klippe græsplænen på forskellige måder; inden man går i gang med arbejdet, er det hensigtsmæssigt at indstille maskinen i overensstemmelse med den måde, klipningen skal udføres på.*

a. Klargøring til klipning og opsamling af græsset i opsamlingsposen:

- Løft beskyttelsen for bagudkast (Fig.11.A) og anbring opsamlingsposen korrekt (Fig.11.B) som vist i figuren.
- På modeller med mulighed for sideudkast: sørg for, at beskyttelsen for sideudkast (Fig.12.B) er sænket.

b. Klargøring til klipning og bagudkast af græsset:

- Fjern opsamlingsposen og kontrollér, at beskyttelsen for bagudkast (Fig.12.A) forbliver sænket.
- På modeller med mulighed for sideudkast: sørg for, at beskyttelsen for sideudkast (Fig.12.B) er sænket.

c. Klargøring til klipning og bioklip af græsset (funktionen "multiclip"):

- Løft beskyttelsen for bagudkast (Fig.13.A) og sæt udkastskærmen (Fig.13.B) fast i udkasteråbning ved at holde den så den hælder en smule mod højre.
 - Fastgør den ved at sætte de to stifter (Fig.13.C) i de forudsete åbninger, indtil låsetanden indkobles (Fig.13.D).
 - På modeller med mulighed for sideudkast: sørg for, at beskyttelsen for sideudkast (Fig.12.B) er sænket.
- Aftagning af udkastskærmen:

1. Løft beskyttelsen for bagudkast (Fig.13.A).
 2. Tryk i midten, så låsetanden frigøres (Fig.13.D).
- d. Klargøring til klipning og sideudkast af græsset:**
1. Løft beskyttelsen for bagudkast (Fig.13.A) og sæt udkastskærmen (Fig.14.B) fast i udkasteråbning ved at holde den så den hælder en smule mod højre.
 2. Fastgør den ved at sætte de to stifter (Fig.14.C) i de forudsete åbninger, indtil låsetanden indkobles (Fig.14.D).
 3. Løft beskyttelsen for sideudkast (Fig.14.A).
 4. Sæt sideudkastskærmen i (Fig.14.E).
 5. Luk beskyttelsen for sideudkast (Fig.14.A) således, at sideudkastskærmen (Fig.14.E) blokeres.
- Aftagning af udkastskærmen:
1. Løft beskyttelsen for bagudkast (Fig.13.A).
 2. Tryk i midten, så låsetanden frigøres (Fig.13.D).

6.1.3 Justering af klippehøjde

Indstil klippehøjden som anvist i afsnit 5.6.

6.2 SIKKERHEDSKONTROLLER

Udfør de følgende sikkerhedskontroller og kontrollér at resultaterne svarer til dem som er anført i skemaerne.

 **Udfør altid sikkerhedskontrollerne før maskinen tages i brug.**

6.2.1 Generel sikkerhedskontrol

| Emne | Resultat |
|---|--|
| Håndtag | Rene og tørre. |
| Styrehåndtag | Korrekt og stramt fastgjort til maskinen. |
| Skæreanordning | Ren, ikke beskadiget eller slidt. |
| Beskyttelse til bagudkast; opsamlingspose | Hele. Ingen beskadigelse. Monteret korrekt. |
| Beskyttelse til sideudkast; sideudkastskærm | Hele. Ingen beskadigelse. Monteret korrekt. |
| Afbryder Håndtag for bruger til stede Håndtag til indkobling af træ | Håndtagets bevægelse skal være fri og uhindret. Når der gives slip på håndtaget, skal det automatisk og hurtigt vende tilbage til neutralposition. |
| Batteri | Ingen skade på dets kappe, ingen væskeudslivning. |

| | |
|---|-----------------------------------|
| Skruer/møtrikker på maskinen og klippeanordningen | Korrekt strammede (ikke løsnede). |
| Gennemstrømning af køleluft | Ikke tilstoppet. |
| Maskine | Ingen tegn på skader eller slid. |

6.2.2 Funktionsafprøvning af maskinen

| Handling | Resultat |
|---|--|
| <ol style="list-style-type: none"> 1. Start maskinen (afsnit. 6.3). 2. Indkobling af skæreanordningen (afsnit 6.3). 3. Slip begge håndtag for bruger til stede (Fig.20.A). | <ol style="list-style-type: none"> 1. Displayet tænder, og maskinen er klar til brug. 2. Klippeanordningen skal bevæge sig. 3. Håndtagene skal vende automatisk og hurtigt tilbage til tomgangspositionen, motoren skal slukke og skæreanordningen skal standse inden for nogle sekunder. |
| <ol style="list-style-type: none"> 1. Start maskinen (afsnit. 6.3). 2. Aktivér trækgrebet (afs. 5.4). 3. Slip trækhåndtaget. | <ol style="list-style-type: none"> 1. Displayet tænder, og maskinen er klar til brug. 2. Hjulene kører maskinen fremad. 3. Hjulene standser, og maskinen kører ikke længere fremad. |
| Prøvekørsel | Ingen usædvanlige vibrationer. Ingen usædvanlige lyde. |

 **Hvis en af kontrollerne ikke fører til resultatet angivet i tabellerne, må maskinen ikke anvendes! Ret henvendelse til et servicecenter for de relevante kontroller og en eventuel reparation.**

6.3 START

BEMÆRK Start maskinen på et plant underlag uden forhindringer eller højt græs.

BEMÆRK Kontrollér den korrekte kombination af batterier i henhold til anvisningerne i tabellen "Tekniske data".

1. Åbn adgangslågen til batterirummet (Fig.15.A).
2. Sæt batterierne korrekt i sædet (afs. 7.2.3).
3. Indsæt sikkerhedsnøglen helt i bund (Fig.16.B) og drej den over i positionen "ON".
4. Tryk på tændingsknappen (Fig.17.A) Displayet forbliver tændt i 15 sekunder.
5. Kobl skæreanordningen ind ved først at trykke på sikkerhedsknappen i højre side (Fig.18.A) og derefter på håndtaget for bruger til stede (Fig.18.B).

- For at indkoble trækket trykkes der på grebet bagerst på styrehåndtaget (Fig.18.C).

6.4 KØRSEL

VIGTIGT Overhold altid sikkerhedsafstanden i forhold til klippeanordningen, som svarer til kørehåndtagets længde.

VIGTIGT Samtidig brug af to batterier er nødvendig, for at sikre optimal kørsel med maskinen.

Batteriernes autonomi (og dermed det klippede areal inden genopladning) betinges af forskellige faktorer som beskrevet i (afs. 7.2.1). Under brug vises batteriernes opladningsstatus (procent af resterende opladning) (Fig.7.E).

VIGTIGT Hvis motoren standser pga. overophedning under arbejdet, er det nødvendigt at vente ca. 5 minutter, inden den kan genstartes.

6.4.1 Plæneklipping

- Start kørsel og klipping af græsset.
- Tilpas hastigheden og klippehøjden (afsnit 5.6) efter plænenes tilstand (græssets højde, tæthed og fugtighed) og efter mængden af bortklippet græs.

• **På modeller med hjultræk (afs. 5.4):** Det frarådes at klippe på terræn med en hældning på over 15°.

- Plænen vil få et bedre udseende, hvis klippingerne altid udføres ved samme højde og skiftevis i de to retninger (Fig.19).

• **I tilfælde af sideudkast:** Det anbefales at vælge en rute, som undgår at græsset kastes ud på den del af plænen, som endnu ikke er klippet.

• **I tilfælde af "multiclip" eller bagudkast af græsset:**

- Undgå at fjerne alt for store mængder græs. Fjern aldrig mere end en tredjedel af græssets samlede højde under en passage (Fig.19).
- Hold altid chassiset rent (afsnit 7.3.1).

6.4.2 Råd for at bevare en flot græsplæne

- For at sikre en flot, grøn og blød græsplæne er det nødvendigt, at klippingen sker regelmæssigt. Græsplænen kan være sammensat af forskellige typer græs. Ved hyppige klippinger er det græsset med mange rødder, og som danner et solidt græslag, der vokser mest hvis klippingen derimod udføres mindre hyppigt, udvikles fortrinsvis højt og vildt græs (kløver, hvid okseøje m.fl.). Intervallerne for klipping skal fastsættes på baggrund af græssets vækst, idet det forhindres, at græsset bliver for højt i tidsrummet mellem de enkelte klippinger.
- Den optimale højde for en velpasset græsplæne er ca. 4-5 cm, og ved en enkelt klipping bør der ikke afklippes mere end 1/3 af den samlede højde. Hvis græsset er

meget højt, anbefales det at klippe græsplænen ad to omgange med en dags mellemrum; første klipping udføres med maks. højde og den anden klipping skal finde sted med den ønskede højdeindstilling.

- En alt for lav klipping medfører afrivninger og udtyndinger i græsmedten, med et "pletlet" udseende.
- I de varme og tørre perioder anbefales det at græsset er en smule højere, således udtørring af jorden forhindres.
- Det anbefales at klippe græsset, når græsplænen er tør. Slå ikke vådt græs; dette kan reducere den roterende anordnings virkedygtighed pga. at græsset hænger fast heri og medfører at græsset rives af plænen.
- Skæreanordningerne skal være intakte og skarpe, således at klippingen bliver ensartet og uden afrivninger, som medfører gullige spidser på græsstråene.

6.4.3 Tømning af opsamlingsposen

Når opsamlingsposen (Fig.1.G) er for fuld, vil opsamlingen af græs ikke længere være effektiv og støjen fra plæneklipperen ændrer sig.

• **I tilfælde af opsamlingspose med signalering af indholdsmængde:**

 1. Hævet = tom.

 2. Sænket = fuld.

- Under arbejdet med klippeanordningen i bevægelse, forbliver signaleringsanordningen hævet så længe opsamlingsposen er i stand til at modtage det klippede græs; nær den synker ned, vil det sige at opsamlingsposen er fyldt og at den skal tømmes.

Aftagning og tømning af opsamlingsposen:

1. Slip begge håndtagene (Fig.20.A) og (Fig.20.B).
2. Vent på at skæreanordningen standser.
3. Løft beskyttelsen for bagudkast (Fig.11.A), tag fat om grebet og fjern opsamlingsposen som skal holdes i oprejst position.

6.5 STANDSNING

Fremgangsmåde ved standsning af maskinen:

1. Slip begge håndtag (Fig.20.A) og (Fig.20.A).
2. Tryk på tændingsknappen (Fig.17.A).
3. Vent på at skæreanordningen standser.

 **Når maskinen standses, stopper skæreanordningen først efter nogle sekunder.**

VIGTIGT Stop altid maskinen.

- Under flytning fra det ene arbejdsområde til det andet.
- Ved kørsel hen over ikke-græsbelædte overflader.
- Hver gang det er nødvendigt at køre hen over en forhindring.
- Inden indstilling af klippehøjden.

- Hver gang man fjerner eller genmonterer opsamlingsposen.
- Hver gang sideudkastskærmen tages af eller genmonteres (om forudset).

6.6 EFTER BRUG

1. Stands maskinen (afsnit 6.5).
2. Åbn lågen og træk sikkerhedsnøglen ud.
3. Tag batterierne ud af sæderne og genoplad dem (afs. 7.2.2).
4. Lad motoren køle af, inden maskinen sættes i et hvilket som helst rum.
5. Rengør (afsnit 7.3).
6. Kontrollér at der ikke findes komponenter, som er løse eller beskadigede. Udskift om nødvendigt de beskadigede komponenter og stram eventuelt løstsiddende skruer og bolte, eller kontakt det autoriserede servicecenter.

VIGTIGT Fjern sikkerhedsnøglen hver gang maskinen efterlades ubrugt eller uovervåget.

7. ALMINDELIG VEDLIGEHOLDELSE

7.1 GENERELLE OPLYSNINGER

 **Sikkerhedsforskrifterne, som skal følges, er beskrevet i kap. 2. Disse forskrifter skal følges nøje for at undgå alvorlige risici eller farer.**

 **Før der udføres nogen form for kontrol, rengøring eller vedligeholdelses-/indstillingsindgreb på maskinen:**

- Stands maskinen.
- Træk sikkerhedsnøglen ud (efterlad aldrig nøglen i maskinen eller indenfor børns eller uegnede personers rækkevidde).
- Kontrollér, at ingen dele er i bevægelse.
- Lad motoren køle af, inden maskinen sættes i et hvilket som helst rum.
- Læs den tilhørende vejledning.
- Tag passende beklædning på, arbejdshandsker og beskyttelsesbriller.
 - Hyppighed og type handlinger er opsummeret i "Tabel over vedligeholdelse". Formålet med tabellen er at bidrage til at opretholde maskinens effektivitet og sikkerhed. Tabellen angiver de vigtigste indgreb, og hvor ofte det enkelte indgreb skal udføres. Udfør indgrebet, når den første frist udløber.
 - Anvendelse af reservedele og tilbehør, som ikke er originale og/eller ikke er korrekt monteret, kan have en negativ virkning på maskinens funktion og sikkerhed. Fabrikanten kan ikke holdes til ansvar i tilfælde af skader, uheld eller læsioner forårsaget af disse produkter.
 - Originale reservedele kan få hos autoriserede servicecentre og forhandlere.

VIGTIGT Alle handlinger til vedligeholdelse og regulering, som ikke er beskrevet i denne brugsanvisning, skal udføres af forhandleren eller af et specialiseret servicecenter.

7.2 BATTERI

7.2.1 Batteritid

Batteriets autonomi (og dermed det klippede areal inden genopladning) betinges primært af:

- a. Miljømæssige faktorer, som kræver mere elektrisk energi:
 - Klipping af tæt, højt eller fugtigt græs.
- b. Maskinens skærebredde; jo større bredden er, desto større er energibehovet.
- c. Brugerens opførsel, man bør undgå:
 - Hyppig tænding og slukning under arbejdet.
 - En for lav klippehøjde i forhold til græssets tilstand.
 - En for høj fremkørselshastighed i forhold til den klippede græsmængde.

BEMÆRK Under brugen er batteriet beskyttet mod komplet afladning ved hjælp af en beskyttelsesanordning, som slukker maskinen og hindrer dens funktion.

For at optimere batteriets autonomi er det altid en god ide at:

- Klippe græsset, når plænen er tør.
- Klippe græsset hyppigt for at undgå, at det når en for stor højde.
- Indstille en højere klippehøjde, når græsset er meget højt, og derefter klippe det igen ved en lavere højde.
- Brug ikke maskinen i funktionen "multiclip" til meget højt græs.
- Brug af "Øko"-funktionen (afsnit 5.5).

I tilfælde af at man ønsker at anvende maskinen i længere arbejdsessioner end standardbatterierne er i stand til at understøtte, kan man:

- Købe supplerende batterier, for at udskifte de afladede batterier straks, uden at afbryde arbejdet.
- Købe batterier med større autonomi i forhold til standardbatteriet (afs. 15.2).

7.2.2 Fjernelse og opladning af batteri

1. Åbn lågen til batterirummet og træk sikkerhedsnøglen ud.
2. Tryk på knappen på batteriet (Fig.21.A) og tag det ud (Fig.21.B).
3. Sæt batteriet (Fig.22.B) i batteriopladerens sæde (Fig.22.C).
4. Forbind batteriopladeren til en stikkontakt med en spænding, som svarer til hvad der er angivet på typeskiltet.
5. Sørg altid for en fuldstændig genopladning under overholdelse af forskrifterne i batteriets/batteriopladerens brugsanvisning.

BEMÆRK Batteriet er udstyret med en beskyttelse, som hindrer opladning, såfremt temperaturen er under frysepunktet (0 °C) eller over +45 °C.

BEMÆRK Batteriet kan oplades (også delvist) på et hvilket som helst tidspunkt, uden at dette indebærer risiko for beskadigelse af batteriet.

7.2.3 Genmontering af batteriet på maskinen

Efter opladningen:

1. Fjern batteriet fra dets sæde i batteriladeren (undgå at det lader i lang tid efter at det er helt opladet).
2. Kobl batteriopladeren fra elnettet.
3. Åbn adgangslågen til batterirummet (Fig.23.A), indsæt batteriet (Fig.23.B) i dets sæde og skub det helt i bund, indtil der høres et "klik", som låser det på plads og sikrer elektrisk kontakt.
4. Luk lågen helt igen.

7.3 RENGØRING

Hver gang maskinen har været brugt, skal den rengøres iht. følgende vejledning.

7.3.1 Rengøring af maskine

- Kontrollér altid, at der ikke er rester i luftindtagene.
- Brug ikke vandstråler, og undgå at gøre motoren og de elektriske dele våde (Fig.24).
- Brug ikke skræppe midler til rengøring af chassiset.
- For at mindske brandfaren skal plæneklipperen - og specielt motoren - holdes fri for græsrester, blade eller overskydende smørefedt.
- Hold altid grebene, displayet og knapperne fri for snavs.

7.3.2 Rengøring af klippeanordningsenheden

Fjern græsrester og mudder, der måtte have samlet sig inde i chassiset - ellers vil dette materiale tørre ud og vanskeliggøre den efterfølgende start.

Vend maskinen om på siden og sørg for at den er stabil, før der udføres nogen form for indgreb.

- **I tilfælde af sideudkast:** Det er nødvendigt at fjerne udkastskærmen (om monteret - afs. 6.1.2d.).

Malingen på chassissets inderside kan skalle af med tiden på grund af det klippede græs slibevirkning; grib straks ind hvis dette sker og opfrisk malingen med en rustbeskytter, for at forebygge rust som vil kunne medføre korrosion af metallet.

7.3.3 Rengøring af posen

1. Tøm opsamlingsposen.
2. Ryst den for at rense den for græs- og jordrester.
3. Vask og skyl den og hæng den op, så den hurtigt kan tørre.

7.4 FASTGØRINGSSKRUER OG -MØTRIKKER

Skruer og møtrikker skal altid holdes spændt, således at udstyret hele tiden kan sikre den nødvendige driftssikkerhed.

8. EKSTRAORDINÆR VEDLIGEHOOLDELSE

 **Før der udføres nogen form for kontrol, rengøring eller vedligeholdelses-/indstillingsindgreb på maskinen:**

- Stands maskinen.

- Træk sikkerhedsnøglen ud (efterlad aldrig nøglen i maskinen eller indenfor børns eller uegnede personers rækkevidde).
- Kontrollér, at ingen dele er i bevægelse.
- Lad motoren køle af, inden maskinen sættes i et hvilket som helst rum.
- Læs den tilhørende vejledning.
- Tag passende beklædning på, arbejdshandsker og beskyttelsesbriller.

8.1 SKÆREANORDNING

En sløv skæreanordning hiver græsset op og medfører at græsplænen bliver gullig.

 **Rør ikke ved klippeanordningen, før tændingsnøglen er blevet fjernet og klippeanordningen er standset helt.**

 **Samtlige handlinger, der involverer klippeanordningen (afmontering, slibning, afbalancering, reparation, genmontering og/eller udskiftning), er kritiske og kræver specifik kompetence og anvendelse af specialværktøj; af sikkerhedshensyn er det derfor nødvendigt, at de altid udføres på et specialiseret servicecenter.**

 **Få altid udskiftet beskadigede, skæve eller slidte klippeanordninger sammen med deres skruer for at opretholde afbalanceringen.**

VIGTIGT Anvend altid originale klippeanordninger med den kode som er anført i tabellen "Tekniske data".

I betragtning af produktets udvikling kan klippeanordningerne anført i tabellen "Tekniske data" med tiden udskiftes med andre typer, som har lignende egenskaber hvad angår ombyttelighed og funktionssikkerhed.

9. OPMAGASINERING

9.1 OPMAGASINERING AF MASKINEN

Når maskinen skal opmagasineres:

1. Lad motoren køle af.
2. Træk sikkerhedsnøglen ud.
3. Tag batterierne ud af sæderne og genoplad dem (afs. 7.2.2).
4. Rengør (afsnit 7.3).
5. Kontrollér at der ikke findes komponenter, som er løse eller beskadigede. Udskift om nødvendigt de beskadigede komponenter og stram eventuelt løstsiddende skruer og bolte, eller kontakt det autoriserede servicecenter.
6. Opmagasiner maskinen (Fig.29):
 - Et tørt sted.
 - Beskyttet mod vind og vejr.
 - Helst overdækket med et dækken.
 - Utilgængeligt for børn.
 - Sørg for at have fjernet nøgler og værktøj anvendt til vedligeholdelse.

9.2 OPMAGASINERING AF BATTERIET

Batteriet skal opbevares i skyggen, køligt og et sted hvor der ikke er fugtigt.

BEMÆRK Ved længere tids opmagasinerung skal batteriet oplades hver anden måned for at forlænge dets levetid.

10. FLYTNING OG TRANSPORT

Hver gang maskinen skal sættes i bevægelse, løftes, transporteres eller skråstilles, skal man:

- Stands maskinen (afsnit 6.5).
- Træk sikkerhedsnøglen ud.
- Kontrollér, at ingen dele er i bevægelse.
- Bære kraftige arbejdschandsker.
- Tage fat i maskinen på steder, som garanterer et sikkert greb i forhold til maskinens vægtfordeling.
- Lade dig hjælpe af det antal personer, som er passende i forhold til maskinens vægt og transportmidlets natur eller i forhold til området, hvor maskinen skal placeres eller fjernes fra.
- Kontrollere at flytning af maskinen ikke medfører skader eller kvæstelser.

Når maskinen transporteres i bil eller på anhænger skal man:

- Anvende opkørselsramper med tilstrækkelig resistens, bredde og længde.
- Laste maskinen med slukket motor ved at skubbe den; sørg for at der er et passende antal personer til at skubbe den.
- Sænke klippeanordningsenheden.
- Anbring den, så den ikke udgør en risiko for nogen.
- Fastgøre den omhyggeligt til transportmidlet med reb eller kæder for at undgå at den vælter.

11. SERVICE OG REPARATIONER

Denne brugsanvisning indeholder alle nødvendige anvisninger til brug af maskinen og en korrekt grundlæggende vedligeholdelse, som kan udføres af brugeren selv. Alt justerings- og vedligeholdelsesarbejde, der ikke er beskrevet i denne brugsanvisning, skal udføres hos din forhandler eller et specialiseret servicecenter, som er i besiddelse af den nødvendige fagkundskab og det nødvendige værktøj til at udføre arbejdet korrekt, således at maskinens oprindelige sikkerhedsniveau bibeholdes. Indgreb udført af værksteder, som ikke er godkendte, eller af ukvalificerede personer medfører, at alle fabrikantens garantier og forpligtelser eller ansvar bortfalder.

- Kun de officielt autoriserede værksteder kan udføre reparation og vedligeholdelse, som dækkes af garantien.
- De autoriserede servicecentre anvender udelukkende originale reservedele. De originale reservedele og det originale tilbehør er blevet specielt udviklet til disse maskiner.
- Uoriginale reservedele og tilbehør er ikke godkendte; brug af uoriginale reservedele og tilbehør

13. TABEL FOR VEDLIGEHOLDELSE

| Indgreb | Hypighed | Note |
|---------------------------------------|---------------|------------|
| MASKINE | | |
| Kontrol af alle fastgøringer | Før hver brug | afsnit 7.4 |
| Sikkerhedstjek / Kontrol af betjening | Før hver brug | afsnit 6.2 |

kompromitterer sikkerheden og fritager producenten fra enhver forpligtelse og ethvert ansvar.

12. GARANTIDÆKNING

Garantien omfatter udelukkende privatbrugere, dvs. ikke professionelle operatører. Garantien dækker alle defekter relateret til materialernes kvalitet og fejl i forbindelse med produktionen, der opstår i løbet af garantiperioden af din forhandler eller af et specialiseret kundservicecenter. Garantien dækker udelukkende reparation eller udskiftning af den defekte komponent. Det anbefales at få foretaget en årlig kontrol af maskinen på et autoriseret servicecenter til vedligeholdelse, service og kontrol af de monterede sikkerhedsanordninger. Garantidækningen forudsætter en regelmæssig vedligeholdelse af maskinen.

Brugeren bør nøje følge alle anvisninger i den vedlagte dokumentation.

Garantien dækker ikke skader som følge af:

- Manglende kendskab til den medfølgende dokumentation (instruktionsbøger).
- Anvendelse til professionelle formål.
- Uopmærksomhed, uagtsomhed.
- Eksterne årsager (lynnedslag, stød, tilstedeværelse af fremmedlegemer i maskinen) eller ulykker.
- Utilisitet eller ukorrekt brug og montage iht. fabrikantens anvisninger.
- Dårlig vedligeholdelse.
- Ændring af maskinen.
- Anvendelse af uoriginale reservedele (tilpassede dele).
- Anvendelse af tilbehør, som ikke er leveret eller godkendt af fabrikanten.

Garantien dækker heller ikke:

- Handlinger til ordinær/ekstraordinær vedligeholdelse (som beskrevet i instruktionsbogen).
- Normal slitage af forbrugsmaterialer, såsom drivremme, klippeanordninger, lygter, hjul, sikkerhedsmøtrikker og ledningsføringer.
- Normal slitage.
- Forværring af maskinens æstetiske udseende som følge af brug.
- Understøttelse til klippeanordninger.
- Eventuelle ekstraomkostninger til aktivering af garantien, såsom overflytning til brugeren, transport af maskinen til forhandleren, leje af udstyr til udskiftning eller tilkaldelse af en ekstern virksomhed for alle vedligeholdelsesopgaver.

Brugeren er beskyttet af den nationale lovgivning.

Brugerens rettigheder i henhold til den nationale lovgivning er ikke på nogen måde begrænset af denne garanti.

| | | |
|---|--------------------|---------------|
| Kontrol af beskyttelserne på bagudkast / sideudkast. | Før hver brug | afsn. 6.2.1 |
| Kontrol af opsamlingspose, sideudkastskærm. | Før hver brug | afsn. 6.2.1 |
| Kontrol af skæreanordning | Før hver brug | afsn. 6.2.1 |
| Kontrol af batteriets ladningstilstand | Før hver brug | * |
| Opladning af batteriet | Efter hver brug | afsn. 7.2.2 * |
| Generel rengøring og kontrol | Efter hver brug | afsn. 7.3 |
| Kontrol af eventuelle skader på maskinen. Kontakt om nødvendigt et autoriseret servicecenter. | Efter hver brug | - |
| Rensning af luftfiltret | En gang om måneden | afsn. 7.5 |
| Udskiftning af skæreanordningen | - | afsn. 8.1 *** |

* Se batteriets/batteriopladerens manual.

** Indgrebet skal udføres af din forhandler eller et specialiseret servicecenter

*** Indgreb som skal udføres ved de første tegn på funktionsfejl

14. PROBLEMER OG DERES LØSNING

| Såfremt de ovennævnte indgreb ikke løser problemet, bør der rettes henvendelse til forhandleren. | | |
|--|--|---|
| PROBLEM | MULIG ÅRSAG | AFHJÆLPNING |
| 1. Displayet tænder ikke, når tændingsknappen trykkes. | Sikkerhedsnøglen mangler eller er ikke isat korrekt. | Indsæt nøglen (afsnit 6.3). |
| | Sikkerhedsnøgle i positionen "OFF". | Anbring sikkerhedsnøglen i positionen "ON" (afsn. 6.3). |
| | Batteriet mangler eller er ikke sat korrekt i. | Åbn lågen og sørg for, at batteriet sidder korrekt i batterirummet (afsnit 7.2.3). |
| | Batteriet er afladet. | Kontrollér opladningen, og oplad batteriet (afsnit 7.2.2). |
| | Ukorrekt kombination af batterier. | Kontrollér den korrekte kombination af batterier i henhold til anvisningerne i tabellen "Tekniske data". |
| 2. Displayet tænder ikke og maskinen udsender et lydsignal, når tændingsknappen trykkes. | Fejl inden i motoren. | Tag sikkerhedsnøglen ud og kontakt et servicecenter for at få foretaget de nødvendige kontroller, udskiftninger eller reparationer. |
| 3. Motoren standser under arbejdet. | Batteriet er ikke sat korrekt i. | Åbn lågen og sørg for, at batteriet sidder korrekt i batterirummet (afsnit 7.2.3). |
| | Batteriet er afladet. | Kontrollér opladningen, og oplad batteriet (afsnit 7.2.2). |

| | | |
|---|---|---|
| 4. På displayet tænder lysdioden for fare (Fig.25.A) og maskinen udsender et lysignal | Skæreeanordning blokeret | Stands maskinen, tag sikkerhedsnøglen ud og tag arbejdshandsker på. Kontrollér og fjern eventuelle forhindringer under maskinen (afsnit 7.3.2), som hæmmer rotationen af skæreeanordningen. Hvis problemet fortsætter, kontakt et autoriseret servicecenter for at få udført kontroller, udskiftninger eller reparationer (afsnit 8.1). |
| | Havari i maskinen. | Tag sikkerhedsnøglen ud og kontakt et servicecenter for at få foretaget de nødvendige kontroller, udskiftninger eller reparationer. |
| | Overstrøm til trækmotoren pga. krævende arbejdsforhold (træk under belastning). | <ul style="list-style-type: none"> - Kontrollér at hjulene ikke er blokerede og rengør dem om nødvendigt. - Kontrollér hældningen på terrænet du arbejder på (afsnit 6.4.1). |
| 5. På displayet blinker lysdioden for fare (Fig.25.A). | Varmesikringen har grebet ind pga. overophedning af maskinen. | Vent mindst 5 minutter og start derefter maskinen igen. |
| 6. Det klippede græs opsamles ikke længere i opsamlingsposen. | Klippeanordningen er stødt mod et fremmedlegeme og har taget skade. | Stands omgående motoren og tag sikkerhedsnøglen ud. Kontrollér for eventuel beskadigelse og kontakt et servicecenter ved behov for udskiftning af klippeanordningen (afs. 8.1). |
| | Chassisets indre er snavset. | Rengør chassisets indre, for at lette græssets passage i retning af opsamlingsposen (afs. 7.3.2). |
| 7. Græsset er vanskeligt at afklippe. | Klippeanordningen er i dårlig stand. | Kontakt et autoriseret servicecenter for at gå klippeanordningen sletet eller udskiftet. |
| 8. Der høres støj og/eller overdrevne vibrationer under arbejdet. | Fastgørelsen af klippeanordningen har løsnet sig, eller klippeanordningen er blevet beskadiget. | Stands omgående motoren og tag sikkerhedsnøglen ud. Kontakt et autoriseret servicecenter for at få udført kontroller, udskiftninger eller reparationer (afsnit 8.1). |
| 9. Batteriets autonomi er dårlig. | Brugsforholdene er krævende og strømforbruget er stort. | Optimér brugen (afsnit 7.2.1). |
| | Batteriet er utilstrækkeligt til arbejdsforholdene. | Brug supplerende batterier eller batterier med større kapacitet (afs. 15.2). |
| 10. Opladeren lader ikke batteriet. | Batteriet er ikke sat korrekt i batteriopladeren. | Kontroller at batteriet er sat korrekt i (afsnit 7.2.3). |
| | Omgivelserne er ikke passende. | Oplad batteriet i omgivelser med en passende temperatur (se batteriets/ batteriopladerens brugsanvisning). |
| | Kontakterne er snavsede. | Rengør kontakterne. |
| | Der mangler spænding til opladeren. | Kontroller at stikket er sat i stikkontakten, og at der er spænding på kontakten. |
| | Batteriopladeren er defekt. | Udskift den med en original reservedel. Hvis problemet vedbliver, skal man konsultere batteriets/batteriopladerens brugsanvisning. |

15. EKSTRAUDSTYR

15.1 KIT TIL "MULTICLIP"

Hakker det klippede græs fint og efterlader det på plænen, som alternativ til opsamling i posen (på maskiner med fabriksforberedelse) (Fig.26).

15.2 BATTERIER

Batterier med forskellig kapacitet, for at imødekomme de forskellige drifts krav, er tilgængelige (Fig.27). Listen over batterierne der er kompatible med denne maskine er anført i tabellen "Tekniske data".

15.3 BATTERIPLADER

Enhed som bruges til at oplade batteriet (Fig.28).

**INDICE**

| | | |
|------|--|----|
| 1. | ALLGEMEINES | 1 |
| 1.1 | Wie ist das Handbuch zu lesen | 1 |
| 1.2 | Referenzen | 1 |
| 2. | SICHERHEITSVORSCHRIFTEN | 1 |
| 2.1 | Schulung | 1 |
| 2.2 | Vorbereitende Arbeitsschritte | 2 |
| 2.3 | Während der Verwendung | 2 |
| 2.4 | Wartung, Aufbewahrung | 2 |
| 2.5 | Batterie/Batterieladegerät | 3 |
| 2.6 | Umweltschutz | 3 |
| 3. | DIE MASCHINE KENNENLERNEN | 3 |
| 3.1 | Maschinenbeschreibung und Verwendungszweck | 3 |
| 3.2 | Sicherheitskennzeichnung | 4 |
| 3.3 | Typenschild | 4 |
| 3.4 | Wesentliche Bauteile | 4 |
| 4. | ZUSAMMENBAU | 5 |
| 4.1 | Montage der Bauteile | 5 |
| 4.2 | Montage der Grasfangeinrichtung (Abb.3) | 5 |
| 4.3 | Montage des Griffs | 5 |
| 5. | STEUERBEFEHLE | 5 |
| 5.1 | Sicherheitsschlüssel (Abschaltvorrichtung) | 5 |
| 5.2 | Motorbremshebel | 5 |
| 5.3 | Starttaste | 5 |
| 5.4 | Antriebshebel | 6 |
| 5.5 | "ECO"-Taste | 6 |
| 5.6 | Einstellung der Schnitthöhe | 6 |
| 5.7 | Einstellung des Griffs (Fig.9-10) | 6 |
| 6. | GEBRAUCH DER MASCHINE | 6 |
| 6.1 | Vorbereitende Arbeitsschritte | 6 |
| 6.2 | Sicherheitskontrollen | 7 |
| 6.3 | Inbetriebnahme | 8 |
| 6.4 | Arbeit | 8 |
| 6.5 | Stopp | 9 |
| 6.6 | Nach der Verwendung | 9 |
| 7. | ORDENTLICHE WARTUNG | 9 |
| 7.1 | Allgemeines | 9 |
| 7.2 | Batterie | 9 |
| 7.3 | Reinigung | 10 |
| 7.4 | Befestigungsmutter und -schrauben | 10 |
| 8. | AUSSERORDENTLICHE WARTUNG | 10 |
| 8.1 | Schnittvorrichtung | 10 |
| 9. | UNTERSTELLUNG | 11 |
| 9.1 | Unterstellung der Maschine | 11 |
| 9.2 | Unterstellung der Batterie | 11 |
| 10. | BEWEGUNG UND TRANSPORT | 11 |
| 11. | SERVICE UND REPARATUREN | 11 |
| 12. | DECKUNG DER GARANTIE | 11 |
| 13. | Wartungstabelle | 12 |
| 14. | Störungssuche | 12 |
| 15. | ANBAUGERÄTE AUF ANFRAGE | 14 |
| 15.1 | Mulching-Kit | 14 |
| 15.2 | Batterie | 14 |
| 15.3 | Batterieladegerät | 14 |

1. ALLGEMEINES**1.1 WIE IST DAS HANDBUCH ZU LESEN**

Abschnitte mit besonders wichtigen Informationen zur Sicherheit und zum Betrieb sind im Text des Handbuchs nach folgenden Kriterien unterschiedlich hervorgehoben:

HINWEIS ODER WICHTIG liefern erläuternde Hinweise oder andere Angaben zu bereits an früherer Stelle gemachte Aussagen, in der Absicht, die Maschine nicht zu beschädigen oder Schäden zu vermeiden.

Das Symbol hebt eine Gefahr hervor. Die mangelnde Beachtung des Hinweises bewirkt mögliche Verletzungen beim Personal oder an Drittpersonen und/oder Schäden.

- Die Abschnitte, die mit einem Rahmen aus grauen Punkten gekennzeichnet sind, enthalten optionale Eigenschaften, die nicht bei allen Modellen in diesem Handbuch vorhanden sind. Prüfen, ob die Eigenschaft beim eigenen Modell präsent ist.

Alle Angaben "vorne", "hinten", "rechts" und "links" beziehen sich auf die Position der die Arbeit tätigen Person.

1.2 REFERENZEN**1.2.1 Abbildungen**

Die Abbildungen in dieser Betriebsanleitung sind mit 1, 2, 3, usw. nummeriert.

Die in den Abbildungen angegebenen Komponenten sind mit den Buchstaben A, B, C, usw. gekennzeichnet.

Ein Bezug auf die Komponente C in der Abbildung 2 wird mit folgender Beschriftung angegeben: "Siehe Abb. 2.C" oder einfach "(Abb. 2.C)".

Die Abbildungen haben Hinweischarakter. Die tatsächlichen Teile können sich von den dargestellten unterscheiden.

1.2.2 Titel

Das Handbuch ist in Kapitel und Absätze unterteilt.

Der Titel des Absatzes "2.1 Schulung" ist ein Untertitel von "2. Sicherheitsvorschriften".

Die Referenzen von Titeln und Absätzen sind mit der Abkürzung Kap. oder Abs. und der entsprechenden Nummer gekennzeichnet. Beispiel: "Kap. 2" oder "Abs. 2.1"

2. SICHERHEITSVORSCHRIFTEN**2.1 SCHULUNG**

Machen Sie sich mit den Bedienungsteilen und dem richtigen Gebrauch der Maschine vertraut. Lernen Sie, den Motor schnell abzustellen. Die Nichtbeachtung der Sicherheitshinweise und der Anweisungen kann zu Unfällen bzw. schweren Verletzungen führen.

- Erlauben Sie niemals Kindern oder Personen, die nicht über die erforderlichen Kenntnisse dieser Gebrauchsanweisung verfügen, die Maschine zu benutzen. Die lokal geltenden Gesetze können ein Mindestalter für den Benutzer festlegen.
- Dieses Gerät kann von Kindern ab 8 Jahren und von Personen mit eingeschränkten physischen, sensorischen oder geistigen Fähigkeiten bzw. ohne Erfahrungen und Kenntnisse benutzt werden, wenn diese beaufsichtigt oder zur sicheren Verwendung des Geräts angeleitet werden und die damit verbundenen Gefahren verstehen. Kinder dürfen nicht mit dem Gerät spielen. Die Reinigung und ordentliche Wartung darf nicht von Kindern ohne Überwachung ausgeführt werden.
- Die Maschine niemals verwenden, wenn der Benutzer müde ist oder sich nicht wohl fühlt, oder wenn er Arzneimittel oder Drogen, Alkohol oder andere Stoffe zu sich genommen hat, die seine Aufmerksamkeit und Reaktionsfähigkeit beeinträchtigen.
- Nicht Kinder oder andere Passagiere transportieren.
- Beachten Sie, dass der Benutzer für Unfälle und Schäden verantwortlich ist, die anderen Personen oder deren Eigentum widerfahren können. Es gehört zum Verantwortungsbereich des Benutzers, potenzielle Risiken des Geländes, auf dem gearbeitet wird, einzuschätzen. Außerdem muss er alle erforderlichen Vorsichtsmaßnahmen für seine eigene Sicherheit und die der anderen ergreifen, insbesondere an Hängen, auf unebenem, rutschigem oder nicht festem Gelände.
- Falls die Maschine an andere übergeben oder überlassen wird, muss sichergestellt werden, dass der Benutzer die Gebrauchsanweisungen in diesem Handbuch liest.

2.2 VORBEREITENDE ARBEITSSCHRITTE

Persönlichen Schutzausrüstungen (PSA)

- Angemessene Kleidung tragen, robuste Arbeitsschuhe mit rutschfester Sohle und lange Hosen. Niemand barfuß oder mit leichten Sandalen bekleidet mit der Maschine arbeiten. Gehörschutz tragen.
- Der Einsatz eines Gehörschutzes kann die Fähigkeit eventuelle Warnungen zu hören, vermindern (Schrei oder Alarm). Den Vorfällen rund um den Arbeitsbereich höchste Aufmerksamkeit schenken.
- In allen Situationen, die Gefahren für die Hände mit sich bringen, Arbeitshandschuhe tragen.
- Keine Schals, Hemden, Halsketten, Armbänder, Kleidungsstücke mit fliegenden Teilen oder mit Bändern oder Krawatten und andere lose hängende Accessoires tragen, die sich in der Maschine oder in eventuell auf dem Arbeitsplatz befindlichen Gegenständen verfangen könnten.
- Langes Haar zusammenbinden.

Arbeitsbereich / Maschine

- Den gesamten Arbeitsbereich sorgfältig prüfen und alles entfernen, was von der Maschine ausgestoßen werden könnte oder das Schneidwerkzeug/Drehorgane beschädigen könnte (Steine, Äste, Eisendrähne, Knochen, usw.).

2.3 WÄHREND DER VERWENDUNG

Arbeitsbereich

- Die Maschine darf nicht in explosionsgefährdeten Bereichen, wo brennbare Flüssigkeiten, Gas oder Staub vorhanden sind, verwendet werden. Elektrowerkzeuge erzeugen Funken, die den Staub oder die Dämpfe entzünden können.
- Nur bei Tageslicht oder bei guter künstlicher Beleuchtung und mit guten Sichtverhältnissen arbeiten.
- Personen, Kinder und Tiere vom Arbeitsbereich fern halten. Kinder müssen von einem Erwachsenen beaufsichtigt werden.

- Vermeiden, im feuchten Gras, bei Regen oder Gewittergefahr, insbesondere wenn die Möglichkeit von Blitzen besteht, zu arbeiten.
- Die Maschine nicht Regen oder feuchten Umfeldern aussetzen. Wasser, das in ein Werkzeug eindringt, erhöht das Risiko von Stromschlägen.
- Besonders auf die Unebenheiten des Bodens (Erhebungen, Gräben), auf Hänge und versteckte Gefahren und das Vorhandensein eventueller Hindernisse achten, die die Sicht einschränken könnten.
- In der Nähe von abschüssigen Stellen, Gräben oder Dämmen besonders vorsichtig sein. Die Maschine kann umstürzen, wenn ein Rad über einen Rand hinaus geht oder wenn der Rand abrutscht.
- Quer zum Hang und nie in Richtung des Gefälles aufwärts/abwärts arbeiten. Bei Richtungswechsel ist sehr auf den eigenen Abstützpunkt zu achten. Gleichzeitig muss man sicherstellen, dass die Räder nicht auf Hindernisse stoßen (Steine, Zweige, Wurzeln, usw.), die ein seitliches Abrutschen oder den Verlust der Kontrolle über die Maschine verursachen könnten.
- Wenn Sie die Maschine in der Nähe der Straße verwenden, achten Sie auf den Verkehr.

Verhaltensweisen

- Vorsichtig sein, wenn man im Rückwärtsgang oder nach hinten fährt. Schauen Sie hinter sich, bevor Sie in den Rückwärtsgang schalten und während Sie zurücksetzen, um sicherzustellen, dass keine Hindernisse vorhanden sind.
- Führen Sie die Maschine nur im Schritttempo.
- Lassen Sie sich nicht vom Rasenmäher ziehen.
- Halten Sie Hände und Füße immer von den Schneidwerkzeugen fern, sowohl beim Anlassen des Motors als auch während des Gebrauchs der Maschine.
- Achtung: Das Schneideelement dreht sich auch nach dem Auskuppeln oder nach dem Ausschalten des Motors noch einige Sekunden weiter.
- Halten Sie sich immer entfernt von der Auswurföffnung.



Im Fall von Brüchen oder Unfällen während der Arbeit, sofort den Motor abstellen und die Maschine entfernen, damit sie keine weiteren Schäden anrichtet Wenn bei einem Unfall man selbst oder Dritte verletzt werden, unverzüglich die Situation angemessene erste Hilfe leisten und zur notwendigen Behandlung ein Krankenhaus aufsuchen. Entfernen Sie sorgfältig alle eventuellen Rückstände, die – falls sie unbeaufsichtigt bleiben – Schäden oder Verletzungen an Personen oder Tieren verursachen könnten.

Verwendungseinschränkungen

- Verwenden Sie die Maschine nie mit beschädigten, fehlenden oder nicht korrekt platzierten Schutzeinrichtungen (Grastangeinrichtung, seitliche und hinteren Auswurfschutz).
- Die Maschine nicht verwenden, wenn Zubehör/Werkzeuge nicht in den vorgesehenen Punkten installiert sind.
- Die vorhandenen Sicherheitssysteme/Mikroschalter dürfen nicht abgeschaltet, deaktiviert, entfernt oder verändert werden.
- Die Maschine darf keinen übermäßigen Kräften ausgesetzt werden, und kleine Maschinen dürfen nicht für schwere Arbeiten verwendet werden Die Verwendung einer geeigneten Maschine vermindert die Risiken und verbessert die Qualität der Arbeit.

2.4 WARTUNG, AUFBEWAHRUNG

Durch regelmäßige Wartung und ordnungsgemäßen Unterstand wird die Sicherheit und Leistung der Maschine gewahrt.

Wartung

- Die Maschine nie verwenden, wenn Teile abgenutzt oder beschädigt sind. Schadhafte oder abgenutzte Teile sind zu ersetzen und dürfen nicht repariert werden.
- Während der Arbeiten zur Einstellung der Maschine darauf achten, dass die Finger nicht zwischen dem sich drehenden Schneidwerkzeug und den festen Teilen der Maschine eingeklemmt werden.

! *Die in dieser Anleitung angegebenen Geräusch- und Vibrationspegel sind Höchstwerte beim Betrieb der Maschine. Der Einsatz eines nicht ausgewuchteten Schneidelements, die zu hohe Fahrgeschwindigkeit und die fehlende Wartung wirken sich signifikant auf die Geräuschemissionen und die Vibrationen aus. Demzufolge müssen vorbeugende Maßnahmen getroffen werden, um mögliche Schäden durch zu hohen Lärm und Belastungen durch Vibrationen zu vermeiden; die Maschine warten, Gehörschutz tragen, während der Arbeit Pausen einlegen.*

Unterstellung

- Um die Brandgefahr zu vermindern, keine Behälter mit Schnittabfällen innerhalb eines Raumes lassen.

2.5 BATTERIE/BATTERIELADGERÄT

WICHTIG *Die folgenden Sicherheitsnormen vervollständigen die Sicherheitsvorschriften im spezifischen Handbuch der Batterie und des Batterieladegeräts, das der Maschine beigelegt ist.*

- Um die Batterie aufzuladen, nur vom Hersteller empfohlene Batterieladegeräte verwenden. Ein ungeeignetes Batterieladegerät kann einen Stromschlag, eine Überhitzung oder den Austritt von ätzender Flüssigkeit aus der Batterie verursachen.
- Verwenden Sie ausschließlich die für Ihr Werkzeug vorgesehenen Batterien. Die Verwendung anderer Batterien kann zu Verletzungen und Brandgefahr führen.
- Sicherstellen, dass das Gerät ausgeschaltet ist, bevor man die Batterie einlegt. Wenn man eine Batterie in ein eingeschaltetes Elektrogerät einfügt, kann dies zu Bränden führen.
- Die nicht verwendete Batterie von Büroklammern, Geldstücken, Nägeln, Schrauben oder anderen kleinen metallischen Gegenständen fern halten, die einen Kurzschluss der Kontakte verursachen könnten. Ein Kurzschluss zwischen den Kontakten der Batterie kann zu Verbrennungsprozessen oder Bränden führen.
- Das Batterieladegerät nicht an Orten mit Dämpfen und entflammaren Substanzen, oder auf leicht entflammaren Oberflächen, wie Papier, Stoff, usw. verwenden. Während des Aufladevorgangs erhitzt sich das Batterieladegerät und könnte einen Brand verursachen.
- Während des Transports der Akkus darauf achten, dass die Kontakte nicht untereinander verbunden werden und keine Metallbehälter für den Transport verwenden.

2.6 UMWELTSCHUTZ

Für ein ziviles Zusammenleben und die Umwelt, in der wir leben, muss der Umweltschutz ein maßgeblicher und vorrangiger Aspekt bei der Verwendung der Maschine sein.

- Vermeiden Sie es, Ihre Nachbarschaft zu stören. Benutzen Sie die Maschine nur zu vernünftigen Uhrzeiten (nicht früh am Morgen oder spät am Abend, wenn die Personen gestört werden könnten).
- Halten Sie sich strikt an die örtlichen Vorschriften für die Entsorgung von Verpackungen, beschädigten Teilen bzw. allen weiteren umweltschädlichen Stoffen Diese Art Müll darf nicht zusammen mit dem Hausmüll weggeworfen werden, es muss eine getrennte Müllsammlung erfolgen, damit die

Bestandteile dann geeigneten Sammelstellen übergeben werden können, die für das Recycling der Materialien sorgen.

- Halten Sie sich strikt an die örtlichen Vorschriften für die Entsorgung der Abfallmaterialien.
- Bei der Außerbetriebnahme darf die Maschine nicht einfach in der Umwelt abgestellt werden, sondern muss gemäß der örtlichen Vorschriften an einen Wertstoffhof übergeben werden.



Elektrische Geräte dürfen nicht in den Hausmüll entsorgt werden. Gemäß der EU-Richtlinie 2012/19/UE über elektrische und elektronische Altgeräte

und ihrer Umsetzung in nationales Recht müssen Elektroaltgeräte getrennt gesammelt und einer umweltgerechten Wiederverwertung zugeführt werden. Werden die Geräte in einer Mülldeponie oder im Boden entsorgt, können die Schadstoffe das Grundwasser erreichen, in die Lebensmittellkette gelangen und so unserer Gesundheit und unserem Wohlbefinden schaden. Wenden Sie sich für weitergehende Informationen zur Entsorgung dieses Produkts an die verantwortliche Stelle für die Entsorgung von Hausmüll oder an Ihren Händler.



Li-ion

Am Ende ihrer Nutzungsdauer müssen Batterien mit der notwendigen Aufmerksamkeit für unsere Umwelt entsorgt werden. Die Batterie enthält

Material, das für Sie und die Umwelt gefährlich ist. Sie muss getrennt entfernt und in einer Struktur entsorgt werden, die Lithium-Ionen-Batterien akzeptiert.



Die getrennte Sammlung von gebrauchten Produkten und Verpackungen erlaubt das Recycling der Materialien und deren Wiederverwendung. Die erneute Verwendung der recycelten Materialien

hilft der Umweltverschmutzung vorzubeugen und vermindert die Nachfrage nach Rohstoffen.

3. DIE MASCHINE KENNENLERNEN

3.1 MASCHINENBESCHREIBUNG UND VERWENDUNGSZWECK

Diese Maschine ist ein handgeführter Rasenmäher.

Die Maschine besteht im Wesentlichen aus einem Motor, der ein in einem Gehäuse eingeschlossenes Schneidwerkzeug antreibt, und verfügt über Räder und einen Griff.

Der Bediener kann die Maschine führen und die Hauptsteuerungen betätigen, wobei er immer hinter dem Griff steht, also in Sicherheitsabstand zum rotierenden Schneidwerkzeug. Wenn der Bediener sich von der Maschine entfernt, werden der Motor und das rotierende Schneidwerkzeug innerhalb weniger Sekunden angehalten.

3.1.1 Bestimmungsgemäße Verwendung

Diese Maschine wurde für das Mähen (und Sammeln) des Rasens in Gärten und auf Gradflächen mit der angegebenen Schnittkapazität entwickelt und muss von einer dahinter laufenden Person gesteuert werden. Im Allgemeinen kann diese Maschine:

1. Gras mähen und in der Grasfangeinrichtung sammeln.
2. Gras mähen und durch den hinteren Teil auf dem Boden ablassen.
3. Gras mähen und seitlich ablassen (wenn vorgesehen).
4. Gras mähen, zerkleinern und wieder am Boden ablegen ("Mulching"-Effekt - wenn vorgesehen).

Die Verwendung von speziellem Zubehör, das vom Hersteller als Original-Ausrüstung vorgesehen ist oder separat gekauft

werden kann, ermöglicht es, diese Arbeit in verschiedenen Betriebsarten durchzuführen, die in diesem Handbuch oder in den Anleitungen zu den einzelnen Zubehörteilen beschrieben sind.

3.1.2 Unsachgemäße Verwendung

Jede andere Verwendung, die von der oben genannten abweicht, kann sich als gefährlich erweisen und Personen- und/oder Sachschäden verursachen.

Als nicht bestimmungsgemäße Verwendung gelten (beispielsweise, aber nicht nur):

- Der Transport von anderen Personen, Kindern oder Tieren auf der Maschine, weil sie fallen und sich schwere Verletzungen zuziehen oder ein sicheres Lenken negativ beeinträchtigen könnten.
- Sich von der Maschine transportieren zu lassen.
- Verwendung der Maschine zum Ziehen oder Schieben von Lasten.
- Betätigen des Schneidwerkzeugs in graslosen Bereichen.
- Die Maschine für das Sammeln von Laub oder Abfall verwenden.
- Verwendung der Maschine zum Schneiden von Hecken oder anderen Pflanzen außer Rasen.
- Verwendung der Maschine durch mehr als eine Person.

WICHTIG Die nicht bestimmungsgemäße Verwendung der Maschine hat den Verlust der Garantie und die Ablehnung jeder Haftung seitens des Herstellers zur Folge. Dem Benutzer selbst dadurch entstandene oder Dritten zugefügte Schäden oder Verletzungen gehen zu Lasten des Benutzers.

3.1.3 Benutzer

Diese Maschine ist für die Benutzung durch Verbraucher, also Laien bestimmt. Sie ist für den „Hobbygebrauch“ bestimmt.

WICHTIG Die Maschine darf nur von einem einzigen Maschinenbediener verwendet werden.

3.2 SICHERHEITSKENNZEICHNUNG

Auf der Maschine erscheinen verschiedene Symbole (Abb.2.0). Sie sollen den Benutzer auf die bei der Verwendung einzuhaltenden Verhaltensweisen aufmerksam machen, damit die Maschine mit der notwendigen Aufmerksamkeit und Vorsicht eingesetzt wird. Bedeutung der Symbole:



Achtung. Vor dem Gebrauch der Maschine die Gebrauchsanweisungen lesen.



Gefahr! Gefahr, dass Gegenstände herausgeschleudert werden. Während des Gebrauchs, halten Sie Dritte von der Arbeitszone entfernt.



Nur für Rasenmäher mit Verbrennungsmotor.



Nur für elektrische Rasenmäher mit Netzversorgung.



Nur für elektrische Rasenmäher mit Netzversorgung.



Gefahr! Schnittgefahr. Schneidwerkzeug in Bewegung. Nicht Hände oder Füße in den Sitz des Schneidwerkzeugs einführen.



Auf das scharfe Schneidwerkzeug achten. Nicht Hände oder Füße in den Sitz des Schneidwerkzeugs einführen. Das Schneidwerkzeug dreht sich auch nach Ausschalten des Motors weiter. Den Sicherheitsschlüssel (Abschaltvorrichtung) vor der Wartung herausnehmen.

WICHTIG Beschädigte oder unleserlich gewordene Etiketten müssen ausgetauscht werden. Die neuen Etiketten beim eigenen autorisierten Kundendienstzentrum anfordern.

3.3 TYPENSCHILD

Das Typenschild gibt die folgenden Daten wieder (Abb.1.0).

1. Schalleistungspegel.
2. Konformitätszeichen CE.
3. Herstellungsjahr.
4. Maschinentyp.
5. Seriennummer.
6. Name und Anschrift des Herstellers.
7. Artikelnummer.
8. Max. Betriebsgeschwindigkeit des Motors.
9. Gewicht in kg.
10. Versorgungsspannung und -frequenz.
11. Elektrische Schutzart.
12. Nennleistung.

Die Daten zur Identifizierung der Maschine in die entsprechenden Räume auf der Etikette schreiben, die auf der Rückseite des Deckblatts wiedergegeben ist.

WICHTIG Die auf dem Schild wiedergegebenen Kennungsdaten zur Identifizierung des Produkts immer dann verwenden, wenn man die autorisierte Werkstatt kontaktiert.

WICHTIG Das Beispiel der Konformitätserklärung finden Sie auf den letzten Seiten des Handbuchs.

3.4 WESENTLICHE BAUTEILE

Die Maschine ist mit den folgenden wesentlichen Bauteilen mit folgenden Funktionen ausgestattet (Abb.1.0):

- A. Chassis:** Ist das Gehäuse, das das rotierende Schneidwerkzeug umschließt.
- B. Motor:** Liefert den Antrieb sowohl für die Schneidwerkzeuge als auch für die Räder (wenn vorgesehen).
- C. Schneidwerkzeug:** Ist das Element, das das Gras mäht.

- D. Hinterer Auswurfschutz:** Ist eine Schutzvorrichtung und verhindert, dass eventuelle vom Schneidwerkzeug gesammelte Gegenstände weit von der Maschine weggeschleudert werden.
- E. Seitlicher Auswurfschutz (wenn vorgesehen):** Ist eine Schutzvorrichtung und verhindert, dass eventuelle von der Schneidvorrichtung gesammelte Gegenstände weit von der Maschine weggeschleudert werden.
- F. Seitlicher Auswurfd deflektor (wenn vorgesehen):** Außer der Funktion des seitlichen Auswurfs des Gras auf den Boden, enthält er eine Sicherheitsvorrichtung, die verhindert, dass eventuell durch die Schneidwerkzeuge aufgenommene Gegenstände weit von der Maschine weggeschleudert werden.
- G. Grasfangeinrichtung:** Außer der Funktion der Aufnahme von geschnittenem Gras, enthält sie eine Sicherheitsvorrichtung, die verhindert, dass eventuell durch die Schneidwerkzeuge aufgenommene Gegenstände weit von der Maschine weggeschleudert werden.
- H. Griff:** Ist die Arbeitsposition des Maschinenbedieners. Seine Länge sorgt dafür, dass der Maschinenbediener während der Arbeit immer einen Sicherheitsabstand zum drehenden Schneidwerkzeug beibehält.
- I. Batterie** (wenn nicht mit der Maschine geliefert, siehe Kap. 15 "Sonderzubehör"): Liefert die Energie zum Anlassen des Motors Ihre Eigenschaften und Gebrauchsvorschriften sind in einem spezifischen Handbuch beschrieben.
- J. Motorbremshebel:** Ist der Hebel zum Aktivieren der Schaltung der Schnittvorrichtung sowie des Antriebs. Der Motor stoppt automatische, wenn der Hebel gelöst wird.
- K. Antriebshebel:** Ist der Hebel zum Schalten des Räderantriebs und ermöglicht die Vorwärtsbewegung der Maschine.
- L. Klappe zum Batteriefach**
- M. Sicherheitsschlüssel (Abschaltvorrichtung):** Der Schlüssel aktiviert/deaktiviert den elektrischen Stromkreis der Maschine.
- N. Batterieladegerät** (wenn nicht mit der Maschine geliefert, siehe Kap. 15 "Sonderzubehör"): Vorrichtung, die man zum Aufladen der Batterie verwendet.

4. ZUSAMMENBAU

 **Die zu befolgenden Sicherheitsnormen werden in Kap. 2 beschrieben. Diese Hinweise sehr genau berücksichtigen, um keine schweren Risiken oder Gefahren einzugehen.**

Aus Gründen der Lagerung und des Transports werden einige Bauteile der Maschine nicht in der Fabrik eingebaut, sondern müssen nach Entfernung der Verpackung nach den folgenden Anweisungen montiert werden.

 **Das Auspacken und die Montage müssen auf einer ebenen und stabilen Oberfläche erfolgen. Es muss genügend Platz zur Bewegung der Maschine und der Verpackung sowie das**

geeignete Werkzeug zur Verfügung stehen. Die Maschine nicht verwenden, bevor die Anweisungen des Abschnitts "MONTAGE" ausgeführt wurden.

4.1 MONTAGE DER BAUTEILE

In der Verpackung sind die Montagebauteile enthalten.

4.1.1 Auspackvorgang

1. Die Verpackung vorsichtig öffnen. Dabei darauf achten, keine Bauteile zu verlieren.
2. Die im Karton enthaltenen Unterlagen einschließlich dieser Gebrauchsanweisung durchlesen.
3. Alle losen Komponenten aus dem Karton nehmen.
4. Den Karton und die Verpackungen unter Beachtung der örtlichen Vorschriften entsorgen.

 **Vor der Montage überprüfen, dass der Sicherheitsschlüssel nicht in seinem Sitz untergebracht ist.**

4.2 MONTAGE DER GRASFANGEINRICHTUNG (Abb.3)

Mit umgekehrter Grasfangeinrichtung alle Kunststoffprofile (21) mit Hilfe eines Schraubenziehers gemäß Abbildung am Rahmen (22) einrasten.

4.3 MONTAGE DES GRIFFS

Den Griff einbauen, wie dargestellt in (Abb.4).

5. STEUERBEFELHE

5.1 SICHERHEITSSCHLÜSSEL (ABSCHALT VORRICHTUNG)

Der Schlüssel (Abb.5.A) befindet sich im Batteriefach. Den Schlüssel auf "ON" stellen, um den Stromkreis der Maschine zu aktivieren und sie zu starten. Den Schlüssel auf "OFF" stellen, um den Stromkreis völlig zu deaktivieren und einen unkontrollierten Gebrauch der Maschine zu verhindern.

WICHTIG *Den Sicherheitsschlüssel immer entfernen, wenn die Maschine nicht verwendet wird oder unbeaufsichtigt bleibt.*

5.2 MOTORBREMSHEBEL

Der Motorbremshebel (Abb.6.A) bewirkt die Aktivierung des Schneidwerkzeugs. Er befindet sich vor dem Griff. Den Sicherheitsschalter (Abb.6.C) drücken und den Hebel zum Griff drehen, um das Schneidwerkzeug zu starten. Der Motor stoppt automatisch und alle Funktionen werden deaktiviert, wenn der Hebel gelöst wird.

HINWEIS *Die Aktivierung des Schneidwerkzeugs ist nur möglich, wenn der Sicherheitsschalter rechts vom Griff gedrückt wird und der Motorbremshebel zum Griff gedreht wird.*

5.3 STARTTASTE

Die Starttaste (Abb.7.A) wird verwendet für:



- 1. Start der Maschine.** Durch Drücken der Taste (Abb.7.A) leuchtet das Display (Abb.7.B) auf und die Maschine ist verwendungsbereit.

HINWEIS Der Start der Maschine ist nur möglich, wenn der Motorbremshebel und der Antriebshebel gelöst sind.

HINWEIS Wenn die Maschine nicht verwendet wird, schaltet sich das Display nach 15 Sekunden aus und der oben angegebene Arbeitsschritt muss wiederholt werden.



- 2. Aktivierung des Schneidwerkzeugs.**

HINWEIS Die Aktivierung des Schneidwerkzeugs ist nur möglich, wenn der Motorbremshebel gegen den Griff gedrückt wird (siehe Abs. 6.3).

- 3. Deaktivierung des Schneidwerkzeugs.** Bei aktiviertem Schneidwerkzeug den Motorbremshebel (Abb.6.A) lösen. Das Schneidwerkzeug stoppt, während die Maschine eingeschaltet bleibt.

5.4 ANTRIEBSHEBEL

Der Antriebshebel überträgt den Antrieb an die Räder und erlaubt die Vorwärtsbewegung der Maschine. Er befindet sich hinter dem Griff.



Antrieb eingekuppelt.

Zum Aktivieren des Antriebs den Antriebshebel zum Griff drehen (Abb. 6.B).

Es ist möglich, die Vorschubgeschwindigkeit mittels Auswahlknopf (Abb.7.C) einzustellen.

6 verschiedene Geschwindigkeiten sind wählbar.



- 1. Höchstgeschwindigkeit** (circa 5 km/h).



- 2. Mindestgeschwindigkeit** (circa 2,5 km/h).

HINWEIS Die letzte ausgewählte Geschwindigkeit bleibt auch nach dem Ausschalten der Maschine eingestellt.

WICHTIG Um das Getriebe nicht zu beschädigen, die Maschine mit eingekuppeltem Getriebe möglichst nicht rückwärts ziehen.

5.5 "ECO"-TASTE

Die Funktion "ECO" ermöglicht eine Energieersparnis während des Rasenschnitts, wobei die Autonomie der Batterie optimiert wird. Zur Aktivierung oder Deaktivierung der "Eco"-Funktion, die Taste (Abb.7.D) drücken.

Bei aktivierter Funktion leuchtet im Display die entsprechende LED auf.

Diese Funktion wird immer deaktiviert, wenn die Motorbremshebel losgelassen werden.

HINWEIS Von der Verwendung der "ECO"-Funktion wird unter schweren Schnittbedingungen (Schnitt bei dichtem, hohem und feuchtem Gras) abgeraten.

5.6 EINSTELLUNG DER SCHNITTHÖHE

Durch Absenken oder Anheben des Chassis kann das Gras in verschiedenen Schnitthöhen gemäht werden.



Den Arbeitsschritt bei stillstehendem Schneidwerkzeug ausführen.

Die Einstellung der Schnitthöhe erfolgt durch den entsprechenden Hebel (Fig.8.A), der das Chassis bis zur gewünschten Position anhebt oder absenkt.

5.7 EINSTELLUNG DES GRIFFS (Fig.9-10)

6. GEBRAUCH DER MASCHINE



Die zu befolgenden Sicherheitsnormen werden in Kap. 2 beschrieben. Diese Hinweise sehr genau berücksichtigen, um keine schweren Risiken oder Gefahren einzugehen.

6.1 VORBEREITENDE ARBEITSSCHRITTE

Vor dem Beginn der Arbeit muss man eine Reihe von Kontrollen und Arbeiten durchführen, um sicherzustellen, dass die besten Ergebnisse erzielt und maximale Sicherheit erreicht werden: Sicherstellen, dass der Sicherheitsschlüssel nicht in seiner Aufnahme eingesteckt ist. Die Maschine in Horizontalposition bringen und gut auf dem Boden abstützen.

6.1.1 Batteriekontrolle

Vor der ersten Verwendung der Maschine nach dem Kauf die Batterie vollständig aufladen. Hierzu die Hinweise befolgen, die im Batterie-Handbuch enthalten sind. Vor jeder Verwendung den Ladezustand der Batterie überprüfen. Hierzu den Hinweisen folgen, die im Handbuch der Batterie enthalten sind.

6.1.2 Vorbereitung der Maschine beim Betrieb

HINWEIS Diese Maschine ermöglicht das Mähen des Rasens mit verschiedenen Modi; vor Arbeitsbeginn sollte die Maschine entsprechend der gewünschten Schnittart eingestellt werden.

a. Vorbereitung für das Mähen und Sammeln des Grasses in der Grasfangeinrichtung:

- Den hinteren Auswurfschutz anheben (Abb.11.A) und die Grasfangeinrichtung richtig einhaken (Abb.11.B), wie in der Abbildung dargestellt.
- Bei Modellen mit möglichem seitlichen Auswurf: Sicherstellen, dass der seitliche Auswurfschutz (Abb.12.B) abgesenkt ist.

b. Vorbereitung für das Mähen und den hinteren Auswurf des Grasses:

1. Die Grasfangeinrichtung entfernen und sicherstellen, dass der hintere Auswurfschutz (Abb.12.A) stabil in der gesenkten Position bleibt.
2. Bei Modellen mit möglichem seitlichen Auswurf: Sicherstellen, dass der seitliche Auswurfschutz (Abb.12.B) abgesenkt ist.

c. Vorbereitung für das Mähen und Feinschnitt des Grasses (Funktion "Mulching"):

1. Den Schutz des hinteren Auswurfs anheben (Abb. 13.A) und den Deflektorverschluss (Abb.13.B) in die Auswurföffnung einsetzen und leicht nach rechts geneigt halten.
2. Zum Befestigen, die beiden Stifte (Abb.13.C) in die vorgesehenen Löcher einsetzen, bis der Sperrzahn (Abb.13.D) einrastet.
3. Bei Modellen mit möglichem seitlichen Auswurf: Sicherstellen, dass der seitliche Auswurfschutz (Abb.12.B) abgesenkt ist.

Um den Deflektorverschluss zu entfernen:

1. Den Schutz des hinteren Auswurfs anheben (Abb. 13.A).
2. In die Mitte drücken, um den Zahn zu lösen (Abb.13.D).

d. Vorbereitung für das Mähen und den seitlichen Auswurf des Grasses:

1. Den Schutz des hinteren Auswurfs anheben (Abb. 13.A) und den Deflektorverschluss (Abb.14.B) in die Auswurföffnung einsetzen und leicht nach rechts geneigt halten.
2. Zum Befestigen, die beiden Stifte (Abb.14.C) in die vorgesehenen Löcher einsetzen, bis der Sperrzahn (Abb.14.D) einrastet.
3. Den Schutz des seitlichen Auswurfs anheben (Abb. 14.A).
4. Den seitlichen Auswurfdeflektor einsetzen (Abb.14.E).
5. Den seitlichen Auswurfschutz wieder schließen (Abb.14.A), so dass der seitliche Auswurfdeflektor (Abb.14.E) blockiert ist.

Um den Deflektorverschluss zu entfernen:

1. Den Schutz des hinteren Auswurfs anheben (Abb. 13.A).
2. In die Mitte drücken, um den Zahn zu lösen (Abb.13.D).

6.1.3 Einstellung der Schnitthöhe

Die Schnitthöhe einstellen, wie angegeben in Abs. 5.6.

6.2 SICHERHEITSKONTROLLEN

Die folgenden Sicherheitskontrollen ausführen und überprüfen, dass die Ergebnisse mit denen der Tabellen übereinstimmen.

 **Immer die Sicherheitskontrollen vor der Verwendung ausführen.**

6.2.1 Allgemeine Sicherheitskontrolle

| Gegenstand | Ergebnis |
|--|--|
| Griffe | Sauber, trocken. |
| Griff | Direkt und fest an der Maschine befestigt. |
| Schneidwerkzeug | Sauber, nicht beschädigt oder verschlissen. |
| Kit hinterer Auswurfschutz; Grasfangeinrichtung | Vollständig. Kein Schaden. Korrekt montiert. |
| Kit seitlicher Auswurfschutz; Seitlicher Auswurfdeflektor | Vollständig. Kein Schaden. Korrekt montiert. |
| Schalterbedienung Motorbremshebel Antriebshebel | Der Hebel muss sich leicht bewegen lassen, darf nicht klemmen und muss, wenn losgelassen, automatisch und schnell wieder seine Ausgangsposition einnehmen. |
| Batterie | Kein Schaden an der Hülle, kein Flüssigkeitsverlust. |
| Schrauben/Muttern auf der Maschine und auf dem Schneidwerkzeug | Gut befestigt (nicht gelockert). |
| Durchlauf von Kühlungsluft | Nicht verstopft. |
| Maschine | Kein Zeichen von Beschädigung oder Verschleiß. |

6.2.2 Betriebstests der Maschine

| Tätigkeit | Ergebnis |
|---|--|
| <ol style="list-style-type: none"> 1. Die Maschine starten (Abs. 6.3). 2. Das Schneidwerkzeug (Abs. 6.3) aktivieren. 3. Beide Motorbremshebel (Abb.20.A) loslassen. | <ol style="list-style-type: none"> 1. Das Display leuchtet auf und die Maschine ist verwendungsbereit. 2. Das Schneidwerkzeug muss sich bewegen. 3. Die Hebel müssen automatisch und schnell in die Neutralposition zurückkehren. Der Motor muss sich ausschalten und die Schnittvorrichtung muss innerhalb von wenigen Sekunden stoppen. |

| | |
|---|---|
| <ol style="list-style-type: none"> 1. Die Maschine starten (Abs. 6.3). 2. Den Antriebshebel betätigen (Abs.5.4). 3. Den Antriebshebel loslassen. | <ol style="list-style-type: none"> 1. Das Display leuchtet auf und die Maschine ist verwendungsbereit. 2. Die Räder schieben die Maschine an. 3. Die Räder stoppen und die Maschine bewegt sich nicht weiter vorwärts. |
| Test-Erprobung | Keine anormale Vibration. Kein anormales Geräusch. |

 **Wenn irgendeines der Ergebnisse von den Angaben der folgenden Tabellen abweicht, die Maschine nicht verwenden! Wenden Sie sich bei einem Kundendienstzentrum für die erforderlichen Kontrollen oder eine Reparatur.**

6.3 INBETRIEBNAHME

HINWEIS Starten Sie den Motor auf einer ebenen Fläche ohne Hindernisse oder hohes Gras.

HINWEIS Die richtige Kombination der Batterien anhand der Angaben in der Tabelle "Technische Daten" kontrollieren.

1. Die Zugangsklappe zum Batteriefach öffnen (Abb.15.A).
2. Die Batterien richtig in ihren Sitz einsetzen (Abs. 7.2.3).
3. Den Sicherheitsschlüssel ganz einführen (Abb.16.B) und auf "ON" drehen.
4. Die Starttaste drücken (Abb.17.A) Das Display bleibt für 15 Sek. eingeschaltet.
5. Das Schneidwerkzeug aktivieren, indem zuerst der Sicherheitsschalter auf der rechten Seite gedrückt wird (Abb.18.A) und dann der Motorbremshebel (Abb.18.B).
6. Zum Aktivieren des Antriebs den Hebel hinter dem Griff drücken (Abb.18.C).

6.4 ARBEIT

WICHTIG Während der Arbeit immer den Sicherheitsabstand von der Schnittvorrichtung halten. Dieser Abstand entspricht der Länge des Griffs.

WICHTIG Um den optimalen Betrieb der Maschine zu gewährleisten, wird die gleichzeitige Verwendung von zwei Batterien empfohlen.

Die Batteriedauer (und die zu bearbeitende Rasenfläche, bevor man erneut aufladen muss) wird durch verschiedene Faktoren beeinflusst, die im (Abs. 7.2.1) beschrieben sind. Während des Gebrauches wird der Ladestand der Batterien auf dem Display angezeigt (verbleibender Ladeprozentsatz) (Abb.7.E).

WICHTIG Falls der Motor wegen Überhitzung während des Betriebs anhält, muss man ca. 5 Minuten warten, bevor man ihn wieder starten kann.

6.4.1 Mähen des Grases

1. Mit Vorwärtsbewegung und Schnitt im Rasenbereich beginnen.

2. Die Geschwindigkeit und Schnitthöhe (Abs 5.6) den Gegebenheiten der Rasenfläche (Höhe, Dichte und Feuchtigkeit des Rasens) und der gemähten Grasmenge anpassen.

••••• **Bei Modellen mit Antriebspedal (Abs. 5.4):** Vom Mähen auf Geländen mit einer Neigung von mehr als 15° wird abgeraten. •••••

3. Der Rasen sieht besser aus, wenn man immer mit gleicher Schnitthöhe und abwechselnd in beide Richtungen mäht (Abb.19).

••••• **Bei seitlichem Auswurf:** Es wird empfohlen, einen Abschnitt zu schaffen, um zu vermeiden, dass das gemähte Gras von der Seite des noch zu mähenden Rasens ausgeworfen wird. •••••

••••• **Bei "Mulching" oder hinterem Auswurf des Gras:**
• Stets vermeiden, eine übermäßige Menge Gras zu schneiden. Es darf nie mehr als ein Drittel der Gesamthöhe des Grases auf einmal geschnitten werden (Abb.19).
• Das Chassis immer gut sauber halten (Abs. 7.3.1). •••••

6.4.2 Tipps für einen schönen Rasen

- Damit der Rasen schön, grün und weich bleibt, muss man gleichmäßig mähen. Der Rasen kann aus verschiedenen Grasarten bestehen. Bei häufigem Mähen wachsen Gräser, die viele Wurzeln bilden, mehr und es entsteht ein dichter Rasen; umgekehrt entwickeln sich bei unregelmäßigem Mähen hauptsächlich hohe Gräser und Unkraut (Kleeblatt, Gänseblümchen usw.). Die Mähfrequenz muss im Verhältnis zum Wachstum des Grases erfolgen, um zu vermeiden, dass das Gras zwischen einem Schnitt und dem anderen zu stark wächst.
- Die optimale Höhe eines gepflegten Rasens beträgt ca. 4-5 cm, und bei jedem Mähen sollte dieser um nicht mehr als 1/3 der Gesamthöhe gekürzt werden. Wenn das Gras sehr hoch ist, ist es besser, in zwei Durchgängen in einem Abstand von einem Tag zu mähen, den ersten mit den Schnittvorrichtungen in maximaler Höhe, den zweiten in der gewünschten Höhe.
- Ein zu tiefer Schnitt verursacht Ausrisse, Entwurzelungen des Rasens und ein „fleckiges“ Aussehen.
- In den warmen und trockenen Jahreszeiten ist es zweckmäßig, das Gras etwas höher wachsen zu lassen, um das Austrocknen des Bodens zu vermindern.
- Es ist immer empfehlenswert, das Gras zu mähen, wenn es trocken ist. Nasser Rasen darf nicht geschnitten werden; die Schnittwirkung des sich drehenden Schneidwerkzeugs wird durch das anhaftende Gras vermindert und verursacht Ausrisse im Rasen.
- Das Schneidwerkzeug muss in gutem Zustand und gut geschliffen sein, damit der Schnitt sauber wird, ohne Ausfransungen, die zu einem Vergilben der Spitzen führen würden.

6.4.3 Entleeren der Grasfangeinrichtung

Wenn die Grasfangeinrichtung (Abb.1.G) zu voll ist, kann das Sammeln des Grases nicht mehr richtig durchgeführt werden und das Geräusch des Rasenmähers ändert sich.

Bei Grasfangeinrichtung mit Anzeige des Inhalts:



1. Oben = leer.



2. Gesenkt = voll.

- Während dem Betrieb, bei laufender Schnitvorrichtung, bleibt die Anzeige oben, solange die Grasfangeinrichtung das geschnittene Gras aufnehmen kann; Wenn die Anzeige absinkt, bedeutet dies, dass die Grasfangeinrichtung voll ist und entleert werden muss.

Um die Grasfangeinrichtung zu entfernen und zu leeren:

1. Beide Hebel lösen (Abb.20.A) und (Abb.20.B).
2. Auf den Stillstand des Schneidwerkzeugs warten.
3. Den hinteren Auswurfschutz (Abb.11.A) anheben, den Griff greifen und die Grasfangeinrichtung entfernen, wobei sie aufrecht gehalten werden muss.

6.5 STOPP

Zum Anhalten der Maschine:

1. Beide Hebel lösen (Abb.20.A) und (Abb.20.A).
2. Die Starttaste (Abb.17.A) drücken.
3. Auf den Stillstand des Schneidwerkzeugs warten.

 **Nach dem Anhalten der Maschine dauert es einige Sekunden, bevor das Schneidwerkzeug stillsteht.**

WICHTIG Die Maschine immer anhalten.

- Während des Wechsels der Arbeitsbereiche.
- Zum Überqueren von graslosen Flächen.
- Jedes Mal, wenn ein Hindernis überwunden werden soll.
- Vor Einstellung der Schnitthöhe.
- Jedes Mal, wenn die Grasfangeinrichtung entfernt oder neu eingesetzt wird.
- Jedes Mal, wenn der seitliche Auswurfschlektor entfernt oder neu eingesetzt wird (wenn vorgesehen).

6.6 NACH DER VERWENDUNG

1. Die Maschine anhalten (Abs. 6.5).
2. Die Klappe öffnen und den Sicherheitsschlüssel entfernen.
3. Die Batterien aus ihrem Sitz entfernen und aufladen (Abs 7.2.2).
4. Lassen Sie den Motor abkühlen, bevor Sie die Maschine in einem Raum abstellen.
5. Die Reinigung durchführen (Abs. 7.3).
6. Die Maschine auf lose oder beschädigte Bauteile kontrollieren. Wenn notwendig, die beschädigten Bauteile austauschen und eventuell gelockerte Schrauben und Bolzen festziehen und das autorisierte Kundendienstzentrum kontaktieren.

WICHTIG Den Sicherheitsschlüssel immer entfernen, wenn die Maschine nicht verwendet wird oder unbeaufsichtigt bleibt.

7. ORDENTLICHE WARTUNG

7.1 ALLGEMEINES



Die zu befolgenden Sicherheitsnormen werden in Kap. 2 beschrieben. Diese Hinweise sehr genau berücksichtigen, um keine schweren Risiken oder Gefahren einzugehen.



Vor der Ausführung jeglicher Kontrolle, Reinigung oder jedes Wartungs-/Regulierungseingriffes auf der Maschine:

- Die Maschine anhalten.
- Den Sicherheitsschlüssel abziehen, (den Schlüssel nie stecken lassen oder an einem für Kinder oder ungeeignete Personen zugänglichen Ort aufbewahren).
- Sicherstellen, dass alle beweglichen Teile vollständig stillstehen.
- Lassen Sie den Motor abkühlen, bevor Sie die Maschine in einem Raum abstellen.
- Die entsprechenden Anweisungen lesen.
- Angemessene Kleidung, Arbeitshandschuhe und eine Schutzbrille tragen.
 - In der "Wartungstabelle" sind Häufigkeit und Art des Eingriffs zusammengefasst. Die Tabelle soll Ihnen zu helfen, Ihre Maschine leistungsfähig und sicher zu erhalten. In ihr sind die wichtigsten Eingriffe und die für jede von ihnen vorgesehene Häufigkeit angegeben. Die entsprechende Tätigkeit nach der ersten auftretenden Fälligkeit ausführen.
 - Die Verwendung von nicht Original-Ersatzteilen und/oder nicht korrekt montierten Ersatzteilen könnte sich negativ auf Funktionsweise und Sicherheit der Maschine auswirken. Der Hersteller lehnt jegliche Haftung im Fall von Schäden, Unfällen oder Verletzungen ab, die von diesen Produkten verursacht werden.
 - Originalersatzteile werden von Kundendienstwerkstätten und autorisierten Händlern geliefert.

WICHTIG Alle nicht in diesem Handbuch beschriebenen Wartungs- und Einstellarbeitsschritte müssen von Ihrem Händler oder von einem Fachzentrum ausgeführt werden.

7.2 BATTERIE

7.2.1 Batterieladzeit

Die Batterieladzeit (und die zu bearbeitende Rasenfläche, bevor man erneut aufladen muss) wird vor allem beeinflusst durch:

- a. Umweltfaktoren, die einen höheren Energiebedarf zur Folge haben:
 - Schnitt von dichtem, hohem, feuchtem Gras.
- b. Schnittbreite der Maschine; je größer die Schnittbreite, desto höher ist der Energiebedarf.
- c. Verhaltensweisen des Bedieners, der vermeiden sollte:
 - Häufiges Ein- und Ausschalten während der Arbeit.
 - Eine zu geringe Schnitthöhe im Vergleich zum Rasenzustand.
 - Eine zu hohe Geschwindigkeit des Radantriebs für die Menge des zu schneidenden Grasses.

HINWEIS Während der Arbeit ist die Batterie gegen die vollständige Entladung durch eine Schutzvorrichtung geschützt, die die Maschine ausschaltet und ihren Betrieb blockiert.

Um die Batterieladungszeit zu optimieren, sollte man immer:

- Gras mähen, wenn der Rasen trocken ist.
- Gras häufig mähen, damit es nicht zu hoch wächst.
- Eine größere Schnitthöhe einstellen, wenn das Gras sehr hoch ist und dann mit niedrigeren Höhe einen zweiten Schnitt durchführen.
- Den Rasenmäher nicht in der Funktion "Mulching" bei zu hohem Gras verwenden.
- Die "Eco"-Funktion einsetzen (Abs. 5.5).

Falls die Maschine für längere Arbeitseinsätze verwendet werden soll, als von den Standardbatterien zugelassen, ist Folgendes möglich:

- Zusätzliche Batterien kaufen, um die leere Batterie sofort auszuwechseln, ohne die Kontinuität des Einsatzes zu beeinträchtigen.
- Batterien mit höherer Dauer als die Standardbatterie kaufen (Abs. 15.2).

7.2.2 Herausnehmen und Laden der Batterie

1. Die Zugangsklappe zum Batteriefach öffnen und den Sicherheitsschlüssel abziehen.
2. Die Taste auf der Batterie drücken (Abb.21.A) und sie entfernen (Abb.21.B).
3. Die Batterie (Abb.22.B) in ihren Sitz des Batterieladegerätes einfügen (Abb.22.C).
4. Das Batterieladegerät an eine Stromsteckdose anschließen, deren Spannung der auf dem Typenschild angegebenen entspricht.
5. Für eine komplette Ladung der Batterie sorgen und dabei die Anweisungen im Handbuch der Batterie/des Batterieladegeräts befolgen.

HINWEIS Die Batterie verfügt über einen Schutz, der das Aufladen verhindert, wenn die Umgebungstemperatur nicht zwischen 0 und +45°C liegt.

HINWEIS Die Batterie kann jederzeit auch teilweise aufgeladen werden, ohne sie zu beschädigen.

7.2.3 Einsetzen der Batterie in der Maschine

Nach abgeschlossenem Aufladen:

1. Die Batterie aus ihrem Sitz im Batterieladegerät entfernen. (Hierbei vermeiden, sie lange unter Last zu halten, wenn der Aufladevorgang abgeschlossen ist).
2. Das Batterieladegerät vom Stromnetz trennen.
3. Die Zugangsklappe zum Batteriefach (Abb.23.A) öffnen, die Batterie (Abb.23.B) in ihren Sitz einfügen und sie ganz nach unten drücken, bis ein „Klick“ hörbar ist, der sie in ihrer Position festhält und den elektrischen Kontakt sicherstellt.
4. Die Klappe wieder fest schließen.

7.3 REINIGUNG

Nach jeder Verwendung die Reinigung ausführen und dabei folgende Hinweise berücksichtigen.

7.3.1 Reinigung der Maschine

- Vergewissern Sie sich immer, dass die Luftfeinlässe frei von Schmutz sind.

- Keine Wasserstrahlen benutzen und vermeiden, dass der Motor und die elektrischen Bauteile nass werden (Abb.24).
- Keine aggressiven Flüssigkeiten zum Reinigen der Chassis benutzen.
- Um das Brandrisiko zu vermindern, die Maschine und insbesondere den Motor von Grasresten, Blättern oder übermäßigem Fett freihalten.
- Stets die Hebel, das Display und die Tasten frei von Rückständen halten.

7.3.2 Reinigung der Schneidwerkzeugbaugruppe

Entfernen Sie nach jedem Mähvorgang Gras- und Schlammreste, die sich im Inneren des Chassis angesammelt haben, um zu vermeiden, dass diese in getrocknetem Zustand das Anlassen erschweren.

Die Maschine seitlich neigen und sich von ihrer Stabilität überzeugen, bevor jegliche Art von Eingriff vorgenommen wird.

- **Bei seitlichem Auswurf:** Der Auswurfdeflektor muss entfernt werden (wenn er montiert ist - Abs. 6.1.2d).

Der Lack der Innenseite der Chassis kann sich im Laufe der Zeit durch Reibung des geschnittenen Gras lösen; In diesem Fall umgehende mit einer Rostschutzfarbe bearbeiten, um Rostbildung zu vermeiden, die zu Korrosion des Metalls führen könnte.

7.3.3 Reinigung der Grasfangeinrichtung

1. Die Grasfangeinrichtung leeren.
2. Sie ausschütteln, um sie von Gras- und Erdresten zu befreien.
3. Sie auswaschen, abspülen und so aufstellen, dass sie schnell trocknet.

7.4 BEFESTIGUNGSMUTTER UND -SCHRAUBEN

Muttern und Schrauben festgezogen belassen, um sicher zu sein, dass die Maschine immer in sicheren Betriebsbedingungen ist.

8. AUSSERORDENTLICHE WARTUNG

 Vor der Ausführung jeglicher Kontrolle, Reinigung oder jedes Wartungs-/Regulierungseingriffes auf der Maschine:

- Die Maschine anhalten.
- Den Sicherheitsschlüssel abziehen, (den Schlüssel nie stecken lassen oder an einem für Kinder oder ungeeignete Personen zugänglichen Ort aufbewahren).
- Sicherstellen, dass alle beweglichen Teile vollständig stillstehen.
- Lassen Sie den Motor abkühlen, bevor Sie die Maschine in einem Raum abstellen.
- Die entsprechenden Anweisungen lesen.
- Angemessene Kleidung, Arbeitshandschuhe und eine Schutzbrille tragen.

8.1 SCHNITTVORRICHTUNG

Ein schlecht geschärftes Schneidwerkzeug reißt das Gras aus und verursacht ein Vergilben des Rasens.

 Das Schneidwerkzeug nicht berühren, solange der Schlüssel noch nicht abgezogen ist und das Schneidwerkzeug nicht völlig stillsteht.

 Alle Arbeiten, die Schneidwerkzeuge betreffen (Ausbau, Schärfen, Auswuchten, Reparatur, Einbau und/oder Auswechseln), sind aufwändige Arbeiten, die außer der Verwendung

spezieller Werkzeuge auch ein bestimmtes Fachkönnen erfordern. Aus Sicherheitsgründen müssen diese Arbeiten daher immer in einem Fachbetrieb ausgeführt werden.

 **Immer das beschädigte, verbogene oder verschlissene Schneidwerkzeug zusammen mit ihren Schrauben austauschen, um die Auswuchtung zu erhalten.**

WICHTIG Immer die Original-Schneidevorrichtungen verwenden, die den Code tragen, der in der Tabelle "Technische Daten" wiedergegeben ist.

Aufgrund der Weiterentwicklung des Produkts könnten die in der "Technische Daten"-Tabelle genannten Schneidevorrichtungen im Laufe der Zeit durch andere ersetzt werden, die gleiche Eigenschaften der Austauschbarkeit und Betriebssicherheit aufweisen.

9. UNTERSTELLUNG

9.1 UNTERSTELLUNG DER MASCHINE

Wenn die Maschine untergestellt werden muss:

1. Den Motor abkühlen lassen.
2. Den Sicherheitsschlüssel entfernen.
3. Die Batterien aus ihrem Sitz entfernen und aufladen (Abs 7.2.2).
4. Die Reinigung durchführen (Abs. 7.3).
5. Die Maschine auf lose oder beschädigte Bauteile kontrollieren. Wenn notwendig, die beschädigten Bauteile austauschen und eventuell gelockerte Schrauben und Bolzen festziehen oder das autorisierte Kundendienstzentrum kontaktieren.
6. Die Maschine unterstellen (Abb.29):
 - In einem trockenen Raum.
 - Vor Wittereinflüssen geschützt.
 - Möglicherweise von einem Tuch abgedeckt.
 - An einem für Kinder nicht zugänglichen Ort.
 - Hierbei sicherstellen, dass für die Wartung verwendete Schlüssel oder Werkzeuge entfernt werden.

9.2 UNTERSTELLUNG DER BATTERIE

Die Batterie muss im Schatten kühl und in Räumen ohne Feuchtigkeit aufbewahrt werden.

HINWEIS Im Fall von langer Untätigkeit die Batterie alle zwei Monate aufladen, um ihre Haltbarkeit zu verlängern.

10. BEWEGUNG UND TRANSPORT

Folgende Hinweise müssen bei jedem Bewegen, Heben, Transportieren oder Kippen der Maschine beachtet werden:

- Die Maschine anhalten (Abs. 6.5).
- Den Sicherheitsschlüssel abziehen.
- Sicherstellen, dass alle beweglichen Teile vollständig stillstehen.
- Feste Arbeitshandschuhe benutzen.
- Die Maschine unter Berücksichtigung des Gewichtes und seiner Aufteilung an festen Haltepunkten befestigen, die eine sichere Aufnahme garantieren.
- Eine dem Gewicht der Maschine und den Eigenschaften des Transportmittels bzw. der Unterbringungs- oder Entnahmeposition entsprechende Anzahl von Personen einsetzen.

- Sicherstellen, dass die Bewegung der Maschine keine Schäden oder Verletzungen verursacht.

Wenn man die Maschine mit einem Fahrzeug oder einem Anhänger transportiert, muss man:

- Zugangsrampen verwenden, die eine geeignete Beständigkeit, Breite und Länge aufweisen.
- Die Maschine mit ausgeschaltetem Motor durch Schieben laden. Hierfür eine geeignete Zahl von Personen einsetzen.
- Die Schneidwerkzeugbaugruppe absenken.
- Sie so positionieren, dass sie für niemanden eine Gefahr darstellt.
- Sie fest mithilfe von Seilen oder Ketten an das Transportmittel fixieren, um ein Umkippen zu vermeiden.

11. SERVICE UND REPARATUREN

Dieses Handbuch liefert alle notwendigen Anweisungen für die Maschinenführung und für eine korrekte Basiswartung, die vom Benutzer ausgeführt werden kann. Alle Einstell- und Wartungsarbeiten, die nicht in diesem Handbuch beschrieben sind, müssen von Ihrem Händler oder einem Fachbetrieb ausgeführt werden, die über das Wissen und die erforderlichen Werkzeuge für eine korrekte Arbeitsausführung verfügen, um die ursprünglichen Sicherheitsbedingungen der Maschine beizubehalten. Eingriffe, die nicht von einer Fachstelle oder von unqualifiziertem Personal ausgeführt werden, haben grundsätzlich den Verfall der Garantie und jeglicher Haftung oder Verantwortung des Herstellers zur Folge.

- Nur autorisierte Servicewerkstätten können Reparaturen und Wartung in Garantie ausführen.
- Die autorisierten Kundendienstwerkstätten verwenden ausschließlich Originalersatzteile. Original-Ersatzteile und -Zubehör wurden speziell für die Maschinen entwickelt.
- Nicht-Original-Ersatzteile und -Zubehör werden nicht gebilligt; Der Einsatz von Nicht-Original-Ersatzteilen und -Anbaugeräten beeinträchtigt die Sicherheit der Maschine negativ und enthebt den Hersteller von jeglicher Verpflichtung und Haftung.

12. DECKUNG DER GARANTIE

Die Garantiebedingungen sind nur für den Konsumenten bestimmt, d. h. nicht für professionelle Bediener.

Die Garantie deckt alle qualitativen Material- und Herstellungsfehler, die während des Garantiezeitraumes durch Ihren Händler oder durch ein spezialisiertes Zentrum festgestellt werden.

Die Anwendung der Garantie beschränkt sich auf die Reparatur oder den Austausch des als defekt betrachteten Bauteils.

Es wird empfohlen, die Maschine einmal jährlich einer autorisierten Kundendienstwerkstatt zu Wartung, Kundendienst und Kontrolle der Sicherheitsvorrichtungen anzuvertrauen.

Die Anwendung der Garantie ist nur bei einer ordnungsgemäßen Wartung der Maschine gültig.

Der Benutzer muss alle in den beigefügten Unterlagen enthaltenen Anleitungen genau beachten.

Die Garantie deckt keine Schäden bei:

- Nichtbeachtung der mitgelieferten Unterlagen (Bedienungsanleitungen).
- Professioneller Verwendung.
- Unachtsamkeit, Nachlässigkeit.
- Äußerer Ursache (Blitzschlag, Stöße, Präsenz von Fremdkörpern im Inneren der Maschine) oder Unfall.
- Unsachgemäßer oder vom Hersteller nicht zugelassener Nutzung oder Montage.
- Geringer Wartung.
- Modifizierung der Maschine.
- Verwendung von nicht originalen Ersatzteilen (anpassbaren Teilen).

- Verwendung von Anbaugeräten, die nicht vom Hersteller geliefert oder genehmigt sind.
- Folgende Schäden sind nicht von der Garantie gedeckt:
 - Die ordentlichen/außerordentlichen Wartungsarbeiten (die im Hinweishandbuch beschrieben sind).
 - Der normale Verschleiß der Verbrauchsmaterialien, wie Antriebsriemen, Schnittvorrichtungen, Scheinwerfer, Räder, Sicherheitsbolzen und Kabel.
 - Normaler Verschleiß.
 - Ästhetische Schäden der Maschine aufgrund ihrer Verwendung.
- Die Halterungen der Schneidwerkzeuge.
- Die eventuell zusätzlichen Kosten in Verbindung mit der Garantieaktivierung, wie die Überführung zum Benutzer, der Transport der Maschine zum Händler, das Anmieten von Werkzeugen zum Austausch oder der Ruf einer externen Gesellschaft für alle Wartungsarbeiten. Es gelten die im Land des Benutzers gültigen gesetzlichen Vorschriften. Die darin geregelten Rechte des Benutzers werden durch diese Garantie nicht eingeschränkt.

13. WARTUNGSTABELLE

| Eingriff | Regelmäßigkeit | Hinweise |
|---|---------------------------|--------------|
| MASCHINE | | |
| Kontrolle aller Befestigungen | Vor jeder Verwendung | Abs. 7.4 |
| Sicherheitskontrollen / Überprüfung der Befehle | Vor jeder Verwendung | Abs. 6.2 |
| Die Schutzvorrichtungen des hinteren Auswurfs / seitlichen Auswurfs überprüfen. | Vor jeder Verwendung | Abs. 6.2.1 |
| Die Grasfangeinrichtung, den Deflektor des seitlichen Auswurfs überprüfen. | Vor jeder Verwendung | Abs. 6.2.1 |
| Überprüfung des Schneidwerkzeugs | Vor jeder Verwendung | Abs. 6.2.1 |
| Kontrolle des Ladezustands der Batterie | Vor jeder Verwendung | * |
| Aufladen der Batterie | Bei jedem Verwendungsende | Abs. 7.2.2 * |
| Allgemeine Reinigung und Kontrolle | Bei jedem Verwendungsende | Abs. 7.3 |
| Kontrolle von eventuellen Schäden an der Maschine. Wenn notwendig, das autorisierte Kundendienstzentrum kontaktieren. | Bei jedem Verwendungsende | - |
| Reinigung des Luftfilters | Einmal monatlich | Abs. 7.5 |
| Austausch der Schnittvorrichtung | - | Abs. 8.1 *** |

* Das Handbuch der Batterie/des Batterieladegeräts zu Rate ziehen.

** Dieser Arbeitsschritt muss von Ihrem Händler oder einem Fachbetrieb ausgeführt werden

*** Dieser Arbeitsschritt muss bei den ersten Anzeichen einer Fehlfunktion ausgeführt werden

14. STÖRUNGSSUCHE

| Wenn die Störungen nach den beschriebenen Eingriffen weiter bestehen, Ihren Händler kontaktieren. | | |
|---|--|--|
| STÖRUNG | WAHRSCHEINLICHE URSACHE | ABHILFE |
| 1. Beim Drücken der Einschalttaste wird das Display nicht eingeschaltet. | Sicherheitsschlüssel fehlt oder ist nicht korrekt eingesteckt. | Den Schlüssel einführen (Abs. 6.3). |
| | Sicherheitsschlüssel in Position "OFF". | Den Sicherheitsschlüssel auf "ON" stellen (Abs. 6.3). |
| | Batterie fehlt oder ist nicht korrekt eingesetzt. | Die Klappe öffnen und sicherstellen, dass die Batterie richtig untergebracht ist (Abs. 7.2.3). |
| | Entladene Batterie. | Den Ladezustand kontrollieren und die Batterie aufladen (Abs. 7.2.2). |
| | Kombination der Batterien nicht richtig. | Die richtige Kombination der Batterien anhand der Angaben in der Tabelle "Technische Daten" kontrollieren. |

| | | | |
|-----|---|---|--|
| 2. | Beim Drücken der Einschalttaste wird das Display nicht eingeschaltet und ein summendes Signal ist hörbar. | Fehler im Motor. | Den Sicherheitsschlüssel abnehmen und den Kundendienst zwecks Überprüfung, Austausch oder Reparatur kontaktieren. |
| 3. | Der Motor geht während der Arbeit aus. | Batterie nicht korrekt eingesetzt. | Die Klappe öffnen und sicherstellen, dass die Batterie richtig untergebracht ist (Abs. 7.2.3). |
| | | Entladene Batterie. | Den Ladezustand kontrollieren und die Batterie aufladen (Abs. 7.2.2). |
| 4. | Im Display schaltet sich die Gefahr-LED ein (Abb.25.A) und die Maschine gibt ein summendes Signal ab | Schneidwerkzeug blockiert | Die Maschine stoppen, den Sicherheitsschlüssel abnehmen, Arbeitshandschuhe tragen. Eventuelle, im unteren Teil der Maschine vorhandene Verstopfungen überprüfen und entfernen (Abs. 7.3.2). Sie verhindern das Drehen des Schneidwerkzeugs. Wenn das Problem weiter besteht, das Kundendienstzentrum zwecks Kontrolle, Austausch oder Reparatur kontaktieren (Abs. 8.1). |
| | | Störung der Maschine. | Den Sicherheitsschlüssel abnehmen und den Kundendienst zwecks Überprüfung, Austausch oder Reparatur kontaktieren. |
| | | Überstrom beim Motor des Antriebs wegen schweren Arbeitsbedingungen (Antrieb stark belastet). | <ul style="list-style-type: none"> - Überprüfen, dass die Räder nicht blockiert sind und sie eventuell reinigen. - Die Neigung des Geländes überprüfen, auf dem man gerade arbeitet (Abs. 6.4.1). |
| 5. | Im Display blinkt die Gefahr-LED (Abb.25.A). | Eingriff des Thermoschutzes wegen Überhitzung der Maschine. | Mindestens 5 Minuten warten und dann die Maschine erneut starten. |
| 6. | Das gemähte Gras wird nicht in der Grasfangeinrichtung gesammelt. | Das Schneidwerkzeug hat gegen einen Fremdkörper gestoßen und einen Stoß erlitten. | Sofort den Motor stoppen und den Sicherheitsschlüssel abziehen. Auf Beschädigungen kontrollieren und ein Kundendienstzentrum kontaktieren, um den Austausch der Schnittvorrichtung durchzuführen (Abs. 8.1). |
| | | Das Innere der Chassis ist verschmutzt. | Das Innere der Chassis reinigen, um das Ablassen des Gras in die Grasfangeinrichtung zu erleichtern (Abs. 7.3.2). |
| 7. | Der Rasen lässt sich nur schwer schneiden. | Das Schneidwerkzeug ist nicht in gutem Zustand. | Ein Kundendienstzentrum zum Schleifen oder Austausch des Schneidwerkzeugs kontaktieren. |
| 8. | Man nimmt übermäßige Geräusche und/oder Vibrationen während der Arbeit wahr. | Befestigung des Schneidwerkzeugs gelockert oder Schneidwerkzeug beschädigt. | Sofort den Motor stoppen und den Sicherheitsschlüssel abziehen. Ein Kundendienstzentrum für Kontrolle, Austausch oder Reparaturen kontaktieren (Abs. 8.1). |
| 9. | Geringe Batterielaufzeit. | Schwierige Einsatzbedingungen mit einer höheren Stromaufnahme. | Den Einsatz optimieren (Abs. 7.2.1). |
| | | Batterie unzureichend für die Arbeitsanforderungen. | Zusätzliche Batterien oder stärkere Batterien verwenden (Abs. 15.2). |
| 10. | Das Batterieladegerät lädt die Batterie nicht auf. | Batterie nicht korrekt in das Ladegerät eingesetzt. | Kontrollieren, ob sie korrekt eingesetzt ist (Abs. 7.2.3). |
| | | Nicht geeignete Umgebungsbedingungen. | Das Aufladen in einem Umfeld mit geeigneter Temperatur ausführen (siehe Betriebshandbuch der Batterie/des Batterieladegeräts). |
| | | Kontakte verschmutzt. | Die Kontakte reinigen. |
| | | Fehlende Spannung am Batterieladegerät. | Kontrollieren, ob der Stecker eingesteckt ist und ob Spannung an der Steckdose anliegt. |
| | | Batterieladegerät defekt. | Durch ein Original-Ersatzteil ersetzen. |
| | | | Wenn der Fehler weiter besteht, das Handbuch der Batterie/des Batterieladegeräts zu Rate ziehen. |

15. ANBAUGERÄTE AUF ANFRAGE

15.1 MULCHING-KIT

Zerhackt das geschnittene Gras fein und lässt es auf dem Rasen, als Alternative zur Aufnahme in der Grasfangeinrichtung (für dafür ausgestattete Maschinen) (Abb.26).

15.2 BATTERIE

Es stehen Batterien von unterschiedlicher Kapazität zur Verfügung, um sich den spezifischen Betriebsanforderungen anzupassen (Abb.27). Die Liste der für diese Maschine zugelassenen Batterien finden Sie in der Tabelle "Technische Daten".

15.3 BATTERIELADEGERÄT

Vorrichtung, die man für das Aufladen der Batterie verwendet (Abb.28).



INDICE

| | |
|--|----|
| 1. ΓΕΝΙΚΑ | 1 |
| 1.1 Πώς να συμβουλευθείτε το εγχειρίδιο | 1 |
| 1.2 Αναφορές | 1 |
| 2. ΚΑΝΟΝΕΣ ΑΣΦΑΛΕΙΑΣ | 1 |
| 2.1 Εκπαίδευση | 1 |
| 2.2 Προκαταρκτικές ενέργειες | 2 |
| 2.3 Κατά τη χρήση | 2 |
| 2.4 Συντήρηση, αποθήκευση | 2 |
| 2.5 Μπαταρία / φορτιστής μπαταρίας | 3 |
| 2.6 Προστασία του περιβάλλοντος | 3 |
| 3. ΓΝΩΡΙΜΙΑ ΜΕ ΤΟ ΜΗΧΑΝΗΜΑ | 3 |
| 3.1 Περιγραφή μηχανήματος και προβλεπόμενη χρήση | 3 |
| 3.2 Σήμανση ασφαλείας | 4 |
| 3.3 Ετικέτα αναγνώρισης | 4 |
| 3.4 Βασικά εξαρτήματα | 4 |
| 4. ΣΥΝΑΡΜΟΛΟΓΗΣΗ | 5 |
| 4.1 Εξαρτήματα για συναρμολόγηση | 5 |
| 4.2 Συναρμολόγηση κάδου (Εικ.3) | 5 |
| 4.3 Τοποθέτηση της χειρολαβής | 5 |
| 5. ΧΕΙΡΙΣΤΗΡΙΑ ΕΛΕΓΧΟΥ | 5 |
| 5.1 Κλειδί ασφαλείας (Σύστημα απενεργοποίησης) | 5 |
| 5.2 Μοχλός παρουσίας χειριστή | 5 |
| 5.3 Μπουτόν εκκίνησης | 5 |
| 5.4 Μοχλός συμπλέκτη | 6 |
| 5.5 Μπουτόν "ECO" | 6 |
| 5.6 Ρύθμιση του ύψους κοπής | 6 |
| 5.7 Ρύθμιση τιμοιού (εικ.9-10) | 6 |
| 6. ΧΡΗΣΗ ΤΟΥ ΜΗΧΑΝΗΜΑΤΟΣ | 6 |
| 6.1 Προκαταρκτικές ενέργειες | 6 |
| 6.2 Έλεγχος ασφαλείας | 7 |
| 6.3 Εκκίνηση | 8 |
| 6.4 Εργασία | 8 |
| 6.5 Σβήσιμο | 9 |
| 6.6 Μετά τη χρήση | 9 |
| 7. ΤΑΚΤΙΚΗ ΣΥΝΤΗΡΗΣΗ | 9 |
| 7.1 Γενικά | 9 |
| 7.2 Μπαταρία | 9 |
| 7.3 Καθαρισμός | 10 |
| 7.4 Παξιμάδια και βίδες στερέωσης | 10 |
| 8. ΕΚΤΑΚΤΗ ΣΥΝΤΗΡΗΣΗ | 10 |
| 8.1 Σύστημα κοπής | 11 |
| 9. ΑΠΟΘΗΚΕΥΣΗ | 11 |
| 9.1 Αποθήκευση του μηχανήματος | 11 |
| 9.2 Αποθήκευση της μπαταρίας | 11 |
| 10. ΜΕΤΑΚΙΝΗΣΗ ΚΑΙ ΜΕΤΑΦΟΡΑ | 11 |
| 11. ΣΕΡΒΙΣ ΚΑΙ ΕΠΙΣΚΕΥΕΣ | 11 |
| 12. ΕΓΓΥΗΣΗ | 11 |
| 13. Πίνακας συντήρησης | 12 |
| 14. Ανεύρεση βλαβών | 13 |
| 15. ΠΡΟΑΙΡΕΤΙΚΑ ΑΞΕΣΟΥΑΡ | 14 |
| 15.1 Κιτ για ψιλοτεμαχισμό | 14 |
| 15.2 Μπαταρίες | 14 |
| 15.3 Φορτιστής Μπαταρίας | 14 |

1. ΓΕΝΙΚΑ

1.1 ΠΩΣ ΝΑ ΣΥΜΒΟΥΛΕΥΘΕΙΤΕ ΤΟ ΕΓΧΕΙΡΙΔΙΟ

Στο κείμενο του εγχειριδίου, μερικές παράγραφοι που περιέχουν σημαντικές πληροφορίες για την ασφάλεια και τη λειτουργία του μηχανήματος, υποδεικνύονται με διαφορετικό τρόπο, η σημασία των οποίων είναι η εξής:

ΣΗΜΕΙΩΣΗ Η ΣΗΜΑΝΤΙΚΟ περιέχει επεξηγήσεις ή άλλα στοιχεία σχετικά με προηγούμενες οδηγίες, για την αποφυγή βλαβών στο μηχανήμα ή για να μην προκληθούν ζημιές.

Το σύμβολο  υποδηλώνει κίνδυνο. Η μη τήρηση της προειδοποίησης μπορεί να προκαλέσει τραυματισμούς ή/και βλάβες.

- Οι παράγραφοι σε πλαίσιο με γκριζες τελείες
- αναφέρονται σε προαιρετικά χαρακτηριστικά
- που δεν υπάρχουν σε όλα τα μοντέλα στα οποία
- αναφέρεται το παρόν εγχειρίδιο. Ελέγξτε εάν
- το χαρακτηριστικό αφορά το μοντέλο σας.

Όλες οι αναφορές "εμπρός", "πίσω", "δεξιά" και "αριστερά", αναφέρονται στη θέση εργασίας του χειριστή.

1.2 ΑΝΑΦΟΡΕΣ

1.2.1 Εικόνες

Οι εικόνες στο παρόν εγχειρίδιο οδηγιών είναι αριθμημένες 1, 2, 3, κ.ο.κ.

Τα εξαρτήματα επισημειώνονται στις εικόνες με τα γράμματα Α, Β, C κ.ο.κ.

Μια παραπομπή στο εξάρτημα C της εικόνας 2 εμφανίζεται στο κείμενο ως: "Βλ. εικ. 2.C" ή απλά ως "(Εικ. 2.C)".

Οι εικόνες είναι ενδεικτικές. Στην πραγματικότητα τα εξαρτήματα μπορεί να διαφέρουν από τα εικονιζόμενα.

1.2.2 Τίτλοι

Το εγχειρίδιο διαιρείται σε κεφάλαια και παραγράφους. Ο τίτλος της παραγράφου "2.1 Εκπαίδευση" είναι υπότιτλος του "2. Κανόνες ασφαλείας".

Οι αναφορές σε τίτλους ή παραγράφους εμφανίζονται με τη συντόμευση κεφ. ή παρ. και τον αντίστοιχο αριθμό. Παράδειγμα: "κεφ. 2" ή "παρ. 2.1"

2. ΚΑΝΟΝΕΣ ΑΣΦΑΛΕΙΑΣ

2.1 ΕΚΠΑΙΔΕΥΣΗ

 **Εξοικειωθείτε με τους λεβιέδες και τη χρήση του μηχανήματος. Μάθετε να σταματάτε γρήγορα τον κινητήρα. Η μη τήρηση των προειδοποιήσεων και των οδηγιών μπορεί να προκαλέσει πυρκαγιά ή/και σοβαρούς τραυματισμούς.**

- Μην επιτρέπετε να χειρίζονται το μηχανήμα παιδιά ή άτομα που δεν γνωρίζουν το χειρισμό του μηχανήματος. Οι τοπικοί νομοθεσίες ενδέχεται να ορίζει ελάχιστη ηλικία για τον χρήστη.

- Αυτή η συσκευή μπορεί να χρησιμοποιηθεί από παιδιά ηλικίας 8 ετών και επάνω καθώς και από άτομα με μειωμένες φυσικές, πνευματικές ή αισθητήριες ικανότητες ή χωρίς εμπειρία και γνώση, αν επιτηρούνται ή καθοδηγούνται κατά τη χρήση της συσκευής με ασφαλή τρόπο και με τη σωστή κατανόηση των εμπλεκόμενων κινδύνων. Τα παιδιά δεν θα πρέπει να παίζουν με τη συσκευή. Ο προγραμματισμένος καθαρισμός και συντήρηση δεν θα πρέπει να πραγματοποιούνται από παιδιά και χωρίς επιτήρηση.
- Μη χρησιμοποιείται ποτέ το μηχάνημα σε περίπτωση που ο χειριστής βρίσκεται σε κατάσταση κόπωσης ή αδιαθεσίας ή εάν έχει πάρει φάρμακα, ναρκωτικά ή ουσίες που μειώνουν τα αντανακλαστικά και την προσοχή ή του.
- Μη μεταφέρετε παιδιά ή άλλους επιβάτες.
- Να θυμάστε ότι ο χειριστής ή ο χρήστης είναι υπεύθυνος για τα ατυχήματα και τα απρόοπτα που μπορεί να συμβούν σε άλλα άτομα ή στην ιδιοκτησία τους. Είναι ευθύνη του χειριστή η εκτίμηση των πιθανών κινδύνων του εδάφους, καθώς και η λήψη όλων των αναγκαίων μέτρων για την ασφάλεια, ιδιαίτερα σε επικλινή, ανώμαλα, ολισθηρά ή ασταθή εδάφη.
- Σε περίπτωση μεταπώλησης ή δανεισμού του μηχανήματος, βεβαιωθείτε ότι ο χρήστης έχει διαβάσει τις παρούσες οδηγίες χρήσης.

2.2 ΠΡΟΚΑΤΑΡΚΤΙΚΕΣ ΕΝΕΡΓΕΙΕΣ

Μέσα ατομικής προστασίας (ΜΑΠ)

- Φοράτε κατάλληλο ρουχισμό, ανθεκτικά υποδήματα εργασίας με αντιολισθητικές σόλες και μακριά παντελόνια. Μη χρησιμοποιείτε το μηχάνημα ξυπόλυτοι ή με ανοιχτά πέδιλα. Φοράτε υδασπίδες.
- Η χρήση προστατευτικών ακοής μπορεί να μειώσει την ικανότητα να ακούσετε ενδεχόμενες προειδοποιήσεις (κραυγές ή συναγερμούς). Προσέξτε ιδιαίτερα όσα συμβαίνουν γύρω από την περιοχή εργασίας.
- Φοράτε γάντια εργασίας σε όλες τις περιπτώσεις κινδύνου για τα χέρια.
- Μη χρησιμοποιείτε κασκόλ, ποδιές, μενταγιόν, βραχιόλια, ματιομοί με αιωρούμενα μέρη, ή με κορόνδια και γραβάτες που κρέμονται ή είναι φαρδιά και μπορούν να μπλεχτούν στο μηχάνημα ή σε αντικείμενα και υλικά στο χώρο εργασίας.
- Δέστε κατάλληλα τα μακριά μαλλιά.

Ζώνη εργασίας / Μηχάνημα

- Ελέγξτε καλά όλο το χώρο εργασίας και αφαιρέστε οτιδήποτε θα μπορούσε να εκτοξευτεί από το μηχάνημα ή να καταστρέψει το σύστημα κοπής/περιστρεφόμενα όργανα (πέτρες, κλαδιά, σύρματα, κόκαλα, κλπ.).

2.3 ΚΑΤΑ ΤΗ ΧΡΗΣΗ

Ζώνη εργασίας

- Μη χρησιμοποιείτε το μηχάνημα σε χώρους με κίνδυνο έκρηξης, με εύφλεκτα υγρά, αέρια ή σκόνη. Τα ηλεκτρικά εργαλεία παράγουν σπινθήρες που μπορεί να προκαλέσουν την ανάφλεξη της σκόνης ή των αναθυμιάσεων.
- Εργάζεστε μόνο στο φως της ημέρας ή με καλό τεχνητό φωτισμό και σε κατάσταση άριστη ορατότητας.
- Απομακρύνετε άτομα, παιδιά και ζώα από την περιοχή εργασίας. Είναι απαραίτητο τα παιδιά να επιβλέπονται από έναν άλλο ενήλικα.
- Αποφύγετε την εργασία πάνω σε βρεγμένη χλόη, υπό βροχή και υπό τον κίνδυνο καταιγίδας, ειδικά αν υπάρχει πιθανότητα να πέσουν κεραυνοί.
- Μη εκθέτετε το μηχάνημα στη βροχή ή σε υγρασία. Το νερό που εισιδύει στο εργαλείο αυξάνει τον κίνδυνο ηλεκτροπληξίας.

- Αποφύγετε τις ανωμαλίες του εδάφους (προεξοχές, βαθουλώματα), προσέξτε ιδιαίτερα τα επικλινή εδάφη, τους κρυφούς κινδύνους και ενδεχόμενα εμπόδια που θα μπορούσαν να μειώσουν την ορατότητα.
- Δώστε πολύ προσοχή κοντά σε κρημνούς, ορύγματα ή τάφρους. Το μηχάνημα μπορεί να ανατραπεί εάν ένας τροχός βρεθεί έξω από το άκρο του ορύγματος ή εάν τα άκρα υποχωρήσουν.
- Σε επικλινή εδάφη η εργασία πρέπει να γίνεται εγκάρσια και ποτέ προς τη φορά ανόδου/κάθodu, δίνοντας ιδιαίτερη προσοχή στις αλλαγές κατεύθυνσης, προσέχοντας να μη χάσετε την ισορροπία σας και δίνοντας προσοχή στην αποφυγή εμποδίων από τους τροχούς (πέτρες, κλαδιά, ρίζες κλπ.) που θα μπορούσαν να προκαλέσουν πλαγιολίσθηση ή απώλεια ελέγχου του μηχανήματος.
- Προσοχή στην κίνηση των οχημάτων όταν χρησιμοποιείτε το μηχάνημα κοντά στο δρόμο.

Συμπεριφορές

- Προσέξτε όταν κινήστε με την όπισθεν ή προς τα πίσω. Κοιτάξτε πίσω σας πριν ξεκινήσετε και κατά τη διάρκεια της όπισθεν για να βεβαιωθείτε ότι δεν υπάρχουν εμπόδια.
- Κατά τη χρήση δεν πρέπει να τρέχετε, αλλά να βαδίζετε.
- Αποφύγετε να σας τραβά το χλοοκοπτικό.
- Διατηρείτε πάντα χέρια και πόδια μακριά από το σύστημα κοπής, τόσο κατά την εκκίνηση του κινητήρα όσο και κατά τη χρήση του μηχανήματος.
- Προσοχή: το εργαλείο κοπής συνεχίζει να περιστρέφεται για λίγα δευτερόλεπτα ακόμα και μετά την αποσύμπλεξη ή μετά το σβήσιμο του κινητήρα.
- Να στέκεστε πάντα μακριά από το άνοιγμα αποβολής.



Σε περίπτωση θραύσης ή ατυχημάτων κατά τη διάρκεια της εργασίας, απενεργοποιήστε άμεσα τον κινητήρα και απομακρύνετε το μηχάνημα με τρόπο που να μην προκαλέσει άλλα ατυχήματα. Σε περίπτωση ατυχημάτων με τραυματισμούς, εφαρμόστε άμεσα τις καταλληλότερες διαδικασίες πρώτων βοηθειών για την περίπτωση και επικοινωνήστε με ένα νοσοκομείο για την κατάλληλη θεραπεία. Αφαιρέστε σχολαστικά ενδεχόμενα θραύσματα που μπορεί να προκαλέσουν ζημιές ή τραυματισμούς σε ανθρώπους ή ζώα, εάν μείνουν χωρίς επιτήρηση.

Περιορισμοί χρήσης

- Μη χρησιμοποιείτε ποτέ το μηχάνημα με φάρμακα, ελαττωματικά ή λάθος τοποθετημένα προστατευτικά (κάδος περισυλλογής, προστατευτικό πλευρικής ή οπίσθιας αποβολής).
- Μη χρησιμοποιείτε το μηχάνημα εάν τα εξαρτήματα/εργαλεία δεν έχουν τοποθετηθεί στα προβλεπόμενα σημεία.
- Μη απενεργοποιείτε, αφαιρέτε ή τροποποιείτε τα υπάρχοντα συστήματα ασφαλείας/μικροδιακόπτες.
- Μη υποβάλετε το μηχάνημα σε υπερβολική καταπόνηση και μη χρησιμοποιείτε μικρά μηχανήματα για βαριές εργασίες. Η χρήση κατάλληλου μηχανήματος μειώνει τους κινδύνους και βελτώνει την ποιότητα της εργασίας.

2.4 ΣΥΝΤΗΡΗΣΗ, ΑΠΟΘΗΚΕΥΣΗ

Η τακτική συντήρηση και η σωστή αποθήκευση προστατεύουν την ασφάλεια του μηχανήματος και τις επιδόσεις του.

Συντήρηση

- Μη χρησιμοποιείτε ποτέ το μηχάνημα με φάρμακα ή ελαττωματικά εξαρτήματα. Τα ελαττωματικά εξαρτήματα πρέπει να αντικαθίστανται και όχι να επισκευάζονται.
- Κατά τις διαδικασίες ρύθμισης του μηχανήματος, δώστε προσοχή για την αποφυγή παιγιδεύσης των δακτύλων ανάμεσα στο κινούμενο σύστημα κοπής και τα σταθερά μέρη του μηχανήματος.



Το επίπεδο θορύβου και κραδασμών που αναγράφεται στις παρούσες οδηγίες, είναι οι μέγιστες τιμές χρήσης του μηχανήματος. Η χρήση μη ισορροπημένου εργαλείου κοπής, η υπερβολική ταχύτητα κίνησης και η απουσία συντήρησης συμβάλλουν σημαντικά στις εκπομπές θορύβου και στη δημιουργία κραδασμών. Κατά συνέπεια, είναι αναγκαίο να ληφθούν προληπτικά μέτρα για την εξάλειψη των πιθανών ζημιών λόγω της υψηλής στάθμης θορύβου και των κραδασμών. Φροντίστε για τη συντήρησή του μηχανήματος και φοράτε ωτοασπίδες, κάνοντας διαλείμματα κατά τη διάρκεια της εργασίας.

Αποθήκευση

- Για τη μείωση του κινδύνου πυρκαγιάς, μην αφήνετε τα γεμάτα με υλικά δοχεία σε εσωτερικούς χώρους.

2.5 ΜΠΑΤΑΡΙΑ / ΦΟΡΤΙΣΤΗΣ ΜΠΑΤΑΡΙΑΣ

ΣΗΜΑΝΤΙΚΟ Οι παρακάτω κανονισμοί ασφαλείας συμπληρώνουν τις προδιαγραφές ασφαλείας που υπάρχουν στις οδηγίες χρήσης της μπαταρίας και του φορτιστή μπαταρίας που επισυνάπτονται στο μηχάνημα.

- Για τη φόρτιση της μπαταρίας χρησιμοποιήστε μόνο φορτιστές που προτείνονται από τον κατασκευαστή. Ένας ακατάλληλος φορτιστής μπορεί να προκαλέσει ηλεκτροπληξία, υπερθέρμανση ή διαρροή διαβρωτικού υγρού από την μπαταρία.
- Χρησιμοποιήστε μόνο τις ειδικές μπαταρίες που προβλέπονται για το εργαλείο σας. Η χρήση άλλων μπαταριών μπορεί να προκαλέσει τραυματισμούς και κινδύνους πυρκαγιάς.
- Πριν την τοποθέτηση της μπαταρίας, βεβαιωθείτε ότι η συσκευή είναι απενεργοποιημένη. Η τοποθέτηση της μπαταρίας σε μια ηλεκτρική συσκευή μπορεί να προκαλέσει πυρκαγιά.
- Φυλάξτε την μπαταρία που δεν χρησιμοποιείται μακριά από συνδετήρες, νομίσματα, κλειδιά, καρφιά, βίδες ή άλλα μικρά μεταλλικά αντικείμενα που θα μπορούσαν να προκαλέσουν βραχυκύκλωμα στις επαφές. Το βραχυκύκλωμα ανάμεσα στις επαφές της μπαταρίας μπορεί να προκαλέσει αναφλέξεις ή πυρκαγιές.
- Μην χρησιμοποιείτε ποτέ το φορτιστή σε περιβάλλον με υδατμούς, εύφλεκτες ουσίες ή πάνω σε εύφλεκτες επιφάνειες, όπως χαρτί, ύφασμα, κλπ. Κατά την φόρτιση, ο φορτιστής θερμαίνεται και μπορεί να προκαλέσει πυρκαγιά.
- Κατά τη διάρκεια της μεταφοράς των συσσωρευτών, προεξέτε ώστε οι επαφές να μην συνδέονται μεταξύ τους και μην χρησιμοποιείτε μεταλλικά δοχεία για τη μεταφορά.

2.6 ΠΡΟΣΤΑΣΙΑ ΤΟΥ ΠΕΡΙΒΑΛΛΟΝΤΟΣ

Η προστασία του περιβάλλοντος πρέπει να αποτελεί μια σημαντική και πρωταρχική πλευρά στη χρήση του μηχανήματος, προς όφελος της πολιτισμένης συμβίωσης και του περιβάλλοντος στο οποίο ζούμε.

- Αποφύγετε την πρόκληση ενοχλήσεων στους γείτονες. Χρησιμοποιείτε το μηχάνημα μόνο σε λογικά ωράρια (όχι νωρίς το πρωί ή αργά το βράδυ όπου μπορεί να ενοχλήσετε).
- Θπρείτε αυστηρά την τοπική νομοθεσία για τη διάθεση υλικών συσκευασίας, ελαττωματικών εξαρτημάτων και οποιουδήποτε στοιχείου μπορεί να μολύνει το περιβάλλον. Αυτά τα απορρίμματα δεν πρέπει να διατίθενται με τα οικιακά απορρίμματα, αλλά πρέπει να συγκεντρώνονται χωριστά και να παραδίδονται στα ειδικά κέντρα συλλογής, που θα φροντίσουν για την ανακύκλωση των υλικών.
- Θπρείτε αυστηρά την τοπική νομοθεσία για τη διάθεση των υλικών προς απόρριψη.
- Εάν αποφασίσετε να μην ξαναχρησιμοποιήσετε το μηχάνημα, μην το εγκαταλείπετε στο περιβάλλον,

αλλά απευθυνθείτε σε εξουσιοδοτημένο κέντρο περισυλλογής σύμφωνα με την ισχύουσα νομοθεσία.



Οι ηλεκτρικές συσκευές δεν πρέπει να διατίθενται με τα οικιακά απορρίμματα. Σύμφωνα με την Ευρωπαϊκή Οδηγία 2012/19/ΕΕ σχετικά με τα απορρίμματα ηλεκτρικών και ηλεκτρονικών συσκευών και τους εθνικούς κανονισμούς για την εφαρμογή της, οι ηλεκτρικές συσκευές που έχουν ολοκληρώσει τον κύκλο ζωής τους πρέπει να συγκεντρώνονται χωριστά με σκοπό τη φιλική προς το περιβάλλον ανακύκλωσή τους. Αν οι ηλεκτρικές συσκευές απορριφθούν σε χλωματηρή ή στο έδαφος, οι βλαβερές ουσίες μπορεί να φτάσουν στον υδροφόρο ορίζοντα και να διεισδύσουν στην τροφική αλυσίδα προκαλώντας βλάβες στην υγεία σας. Για λεπτομερέστερες πληροφορίες σχετικά με τη διάθεση του προϊόντος, απευθυνθείτε στον αρμόδιο φορέα για τη διάθεση των οικιακών απορριμμάτων ή στον Αντιπρόσωπο.



Li-ion

Στο τέλος της διάρκειας ζωής τους, διαθέστε τις μπαταρίες με κατάλληλο τρόπο για την προστασία του περιβάλλοντος. Η μπαταρία περιέχει υλικά που είναι επικίνδυνα για εσάς και για το περιβάλλον. Αυτή πρέπει να αφαιρείται και να διατίθεται χωριστά σε ένα κέντρο που δέχεται μπαταρίες ιόντων λιθίου.



Η διαφοροποιημένη συλλογή χρησιμοποιημένων προϊόντων και συσκευασιών, επιτρέπει την ανακύκλωση των υλικών και την επαναχρησιμοποίηση. Η επαναχρησιμοποίηση των ανακυκλωμένων υλικών εμποδίζει τη μόλυνση του περιβάλλοντος και μειώνει τη ζήτηση πρώτων υλών.

3. ΓΝΩΡΙΜΙΑ ΜΕ ΤΟ ΜΗΧΑΝΗΜΑ

3.1 ΠΕΡΙΓΡΑΦΗ ΜΗΧΑΝΗΜΑΤΟΣ ΚΑΙ ΠΡΟΒΛΕΠΟΜΕΝΗ ΧΡΗΣΗ

Αυτό το μηχάνημα είναι μια χλοοκοπτική μηχανή με όρθιο χειριστή.

Το μηχάνημα αποτελείται από κύριο λόγο από έναν κινητήρα που ενεργοποιεί το σύστημα κοπής, το οποίο περιβάλλεται από ένα κάλυτρο, με τροχούς και τιμόνι. Ο χειριστής είναι σε θέση να κατευθύνει το μηχάνημα και να χρησιμοποιήσει τα κύρια χειριστήρια παραμένοντας πάντα πίσω από το τιμόνι και, συνεπώς, σε απόσταση ασφαλείας από το περιστρεφόμενο σύστημα κοπής. Η απομάκρυνση του χειριστή από το μηχάνημα προκαλεί την ακινητοποίηση του κινητήρα και του περιστρεφόμενου συστήματος κοπής μέσα σε λίγα δευτερόλεπτα.

3.1.1 Προβλεπόμενη χρήση

Αυτό το μηχάνημα έχει σχεδιαστεί και κατασκευαστεί για την κοπή (και τη συλλογή) της χλόης σε κήπους και περιοχές με χόρτα, με έκταση ανάλογη της ικανότητας κοπής υπό την παρουσία όρθιου χειριστή.

Σε γενικές γραμμές με αυτό το μηχάνημα μπορείτε να:

1. κόψετε τη χλόη και να την συλλέξετε στον κάδο περισυλλογής,
2. κόψετε τη χλόη και να την αδειάσετε στο έδαφος από την πίσω πλευρά,
3. κόψετε τη χλόη και να την αδειάσετε από το πλάι (αν προβλέπεται),
4. κόψετε τη χλόη, να την φιλοκόψετε και να την εναποθέσετε στο έδαφος (λειτουργία "mulching" - αν προβλέπεται).

Η χρήση ειδικών εξαρτημάτων, που παρέχονται από τον κατασκευαστή ως γνήσιος εξοπλισμός ή πωλώνονται ξεχωριστά,

επιτρέπει την εκτέλεση αυτής της εργασίας σε διάφορες καταστάσεις λειτουργίας, που αναφέρονται στο παρόν εγχειρίδιο ή στις οδηγίες που συνοδεύουν τα επιμέρους εξαρτήματα.

3.1.2 Ακατάλληλη χρήση

Οποιαδήποτε άλλη χρήση από τις αναφερόμενες μπορεί να είναι επικίνδυνη και να προξενήσει βλάβες ή/και τραυματισμούς.

Ως ακατάλληλη χρήση (ενδεικτικά και όχι περιοριστικά) εννοείται:

- Να μεταφέρετε με το μηχανήμα άλλα άτομα, παιδιά ή ζώα, καθώς υπάρχει κίνδυνος πτώσης και σοβαρού τραυματισμού ή δημιουργία συνθηκών μη ασφαλούς οδήγησης.
- Η άνοδος πάνω στο μηχανήμα.
- Η χρήση του μηχανήματος για τη ρυμούλκηση ή το σπρώξιμο φορτίων.
- Η χρήση του συστήματος κοπής σε περιοχές χωρίς χλόη.
- Η χρήση του μηχανήματος για το μάζεμα φύλλων ή υπολειμμάτων.
- Η χρήση του μηχανήματος για το κλάδεμα θάμνων ή για την κοπή άλλων φυτών.
- Η χρήση του μηχανήματος από περισσότερα άτομα ταυτοχρόνως.

ΣΗΜΑΝΤΙΚΟ Η ακατάλληλη χρήση του μηχανήματος έχει ως αποτέλεσμα την ακώλυση της εγγύησης και της ευθύνης του κατασκευαστή, καθιστώντας υπεύθυνο το χρήστη για τις υποχρεώσεις που προκύπτουν από ζημιές ή τραυματισμό του χρήστη ή τρίτων.

3.1.3 Είδος χρήστη



Το μηχανήμα αυτό προορίζεται για χρήση από τους καταναλωτές, ήτοι από μη επαγγελματίες χειριστές. Προορίζεται για ερασιτεχνική χρήση.



ΣΗΜΑΝΤΙΚΟ Το μηχανήμα πρέπει να χρησιμοποιείται από ένα μόνο χειριστή.

3.2 ΣΗΜΑΝΣΗ ΑΣΦΑΛΕΙΑΣ

Στο μηχανήμα εμφανίζονται διάφορα σύμβολα (Εικ. 2.0). Σκοπός τους είναι να υπενθυμίζουν στο χειριστή τη συμπεριφορά που πρέπει να τηρεί για την προσεκτική και ασφαλή χρήση του. Σημασία των συμβόλων:

  **Προσοχή.** Διαβάστε τις οδηγίες πριν χρησιμοποιήσετε το μηχανήμα.

  **Κίνδυνος! Κίνδυνος εκτόξευσης αντικειμένων.** Κατά τη χρήση, κρατάτε τα άτομα μακριά από την περιοχή εργασίας.

  Μόνο για χλοοκοπτικά με κινητήρα εσωτερικής καύσης.

  Μόνο για ηλεκτρικά χλοοκοπτικά με τροφοδοσία δικτύου.

  Μόνο για ηλεκτρικά χλοοκοπτικά με τροφοδοσία δικτύου.



Κίνδυνος! Κίνδυνος κοπής.

Περιστρεφόμενο σύστημα κοπής. Μη βάζετε χέρια ή πόδια εντός του χώρου όπου βρίσκεται το σύστημα κοπής.



Προσοχή στο σύστημα κοπής.

Μη βάζετε χέρια ή πόδια εντός του χώρου όπου βρίσκεται το σύστημα κοπής. Το σύστημα κοπής συνεχίζει να περιστρέφεται ακόμα και μετά την απενεργοποίηση του κινητήρα. Αφαιρέστε το κλειδί ασφαλείας (σύστημα απενεργοποίησης) πριν τη συντήρηση.

ΣΗΜΑΝΤΙΚΟ Οι κατεστραμμένες ή δυσανάγνωστες αυτοκόλλητες ετικέτες πρέπει να αντικαθίστανται. Ζητήστε τις νέες ετικέτες από το εξουσιοδοτημένο Σέρβις.

3.3 ΕΤΙΚΕΤΑ ΑΝΑΓΝΩΡΙΣΗΣ

Η ετικέτα αναγνώρισης φέρει τα ακόλουθα στοιχεία (Εικ. 1.0).

1. Στάθμη ηχητικής ισχύος.
2. Σήμα συμμόρφωσης CE.
3. Έτος κατασκευής.
4. Τύπος μηχανήματος.
5. Αριθμός σειράς.
6. Όνομα και διεύθυνση του Κατασκευαστή.
7. Κωδικός προϊόντος.
8. Μέγ. ταχύτητα λειτουργίας κινητήρα.
9. Βάρος σε κιλά.
10. Τάση και συχνότητα τροφοδοσίας.
11. Βαθμός ηλεκτρικής προστασίας.
12. Ονομαστική ισχύς.

Αντιγράψτε τα στοιχεία αναγνώρισης του μηχανήματος στον ειδικό χώρο της ετικέτας, στο πίσω μέρος του εξωφύλλου.

ΣΗΜΑΝΤΙΚΟ Χρησιμοποιείτε τα στοιχεία αναγνώρισης που αναγράφονται στην ετικέτα αναγνώρισης προϊόντος κάθε φορά που απευθύνεστε στο εξουσιοδοτημένο Σέρβις.

ΣΗΜΑΝΤΙΚΟ Το παράδειγμα της δήλωσης συμμόρφωσης βρίσκεται στις τελευταίες σελίδες του εγχειριδίου.

3.4 ΒΑΣΙΚΑ ΕΞΑΡΤΗΜΑΤΑ

Το μηχανήμα αποτελείται από τα ακόλουθα βασικά εξαρτήματα, στα οποία αντιστοιχούν οι παρακάτω λειτουργίες (Εικ. 1.0):

- A. Σασί:** είναι η προστασία που περικλείει το περιστρεφόμενο σύστημα κοπής.
- B. Κινητήρας:** παρέχει την κίνηση στο σύστημα κοπής καθώς και κίνηση στους τροχούς (αν προβλέπεται).
- C. Σύστημα κοπής:** είναι το εξάρτημα για την κοπή της χλόης.
- D. Προστατευτικό πίσω εξάτμισης:** είναι ένα προστατευτικό ασφαλείας και εμποδίζει την εκτίναξη μακριά από το μηχανήμα οποιωνδήποτε αντικειμένων που συλλέγονται από τη συσκευή κοπής.

- E. Προστατευτικό πλευρικής αποβολής (εάν προβλέπεται):** είναι ένα προστατευτικό ασφαλείας και εμποδίζει την εκτίναξη μακριά από το μηχάνημα οποιωνδήποτε αντικειμένων που συλλέγονται από τη συσκευή κοπής.
- F. Εκτροπέας πλευρικής εκκένωσης (εάν υπάρχει):** εκτός από τη λειτουργία πλευρικής αποβολής της χλόης στο έδαφος, αποτελεί ένα στοιχείο ασφάλειας, εμποδίζοντας τυχόν αντικείμενα που συλλέγονται από το σύστημα κοπής να πεταχτούν μακριά από το μηχάνημα.
- G. Κάδος περισυλλογής:** εκτός από τη λειτουργία περισυλλογής της κομμένης χλόης, αποτελεί ένα στοιχείο ασφάλειας, εμποδίζοντας τυχόν αντικείμενα που συλλέγονται από το σύστημα κοπής να πεταχτούν μακριά από το μηχάνημα.
- H. Τιμόνι:** είναι η θέση εργασίας του χειριστή. Το μήκος του επιτρέπει στο χειριστή, κατά την εργασία, να διατηρεί πάντα την απόσταση ασφαλείας από το περιστρεφόμενο σύστημα κοπής.
- I. Μπαταρία (εάν δεν παρέχεται με το μηχάνημα, βλ. κεφ. 15 «Προαιρετικά αξεσουάρ»):** δίνει το ρεύμα για την εκκίνηση του κινητήρα. Τα χαρακτηριστικά και οι οδηγίες χρήσης της περιγράφονται σε ειδικό εγχειρίδιο.
- J. Μοχλός παρουσίας χειριστή:** είναι ο μοχλός που ενεργοποιεί τη σύμπλεξη του συστήματος κοπής και την κίνηση. Ο κινητήρας σταματάει αυτόματα μόλις αφήσετε τον μοχλό.
- K. Μοχλός ενεργοποίησης κίνησης:** είναι ο μοχλός που ενεργοποιεί την κίνηση και επιτρέπει την προώθηση του μηχανήματος.
- L. Θυρίδα πρόσβασης στο χώρο της μπαταρίας**
- M. Κλειδί ασφαλείας (Σύστημα απενεργοποίησης):** Το κλειδί ενεργοποιεί / απενεργοποιεί το ηλεκτρικό κύκλωμα του μηχανήματος.
- N. Φορτιστής Μπαταρίας (εάν δεν παρέχεται με το μηχάνημα, βλ. κεφ. 15 «Προαιρετικά αξεσουάρ»):** συσκευή για την επαναφόρτιση της μπαταρίας.

4. ΣΥΝΑΡΜΟΛΟΓΗΣΗ



Οι κανόνες ασφαλείας που πρέπει να τηρούνται περιγράφονται στο κεφ. 2. Θυρίστε αυστηρά τις οδηγίες αυτές για να αποφύγετε σοβαρούς κινδύνους.

Για λόγους αποθήκευσης και μεταφοράς, μερικά εξαρτήματα του μηχανήματος δεν συναρμολογούνται απευθείας στο εργοστάσιο, αλλά πρέπει να τοποθετηθούν μετά την αφαίρεση της συσκευασίας, ακολουθώντας τις παρακάτω οδηγίες.



Η αποσυσκευασία και η ολοκλήρωση της συναρμολόγησης πρέπει να γίνονται πάνω σε επίπεδη και σταθερή επιφάνεια με επαρκή χώρο για τη μετακίνηση του μηχανήματος και των υλικών συσκευασίας, χρησιμοποιώντας πάντα τα κατάλληλα εργαλεία. Μη χρησιμοποιείτε το μηχάνημα πριν ολοκληρώσετε τις διαδικασίες που προβλέπει το κεφάλαιο “ΣΥΝΑΡΜΟΛΟΓΗΣΗ”.

4.1 ΕΞΑΡΤΗΜΑΤΑ ΓΙΑ ΣΥΝΑΡΜΟΛΟΓΗΣΗ

Η συσκευασία περιέχει τα εξαρτήματα για τη συναρμολόγηση.

4.1.1 Αποσυσκευασία

1. Ανοίξτε τη συσκευασία προσεκτικά για να μη χαθούν εξαρτήματα.
2. Συμβουλευθείτε το φυλλάδιο στο εσωτερικό της συσκευασίας και τις παρούσες οδηγίες χρήσης.
3. Βγάλτε από το κιβώτιο όλα τα μη συναρμολογημένα εξαρτήματα.
4. Διαθέστε το κιβώτιο και τα υλικά συσκευασίας σύμφωνα με την ισχύουσα νομοθεσία.



Πριν προχωρήσετε στη συναρμολόγηση, βεβαιωθείτε ότι το κλειδί ασφαλείας δεν είναι τοποθετημένο στη θέση του.

4.2 ΣΥΝΑΡΜΟΛΟΓΗΣΗ ΚΑΔΟΥ (Εικ.3)

Με τον κάδο περισυλλογής αναποδογυρισμένο, στερεώστε όλα τα πλαστικά προφίλ (21) στο πλαίσιο (22), χρησιμοποιώντας ένα κατσαβίδι, όπως στην εικόνα..

4.3 ΤΟΠΟΘΕΤΗΣΗ ΤΗΣ ΧΕΙΡΟΛΑΒΗΣ

Συναρμολογήστε το τιμόνι με τον τρόπο που φαίνεται στις (Εικ.4).

5. ΧΕΙΡΙΣΤΗΡΙΑ ΕΛΕΓΧΟΥ

5.1 ΚΛΕΙΔΙ ΑΣΦΑΛΕΙΑΣ (ΣΥΣΤΗΜΑ ΑΠΕΝΕΡΓΟΠΟΙΗΣΗΣ)

Το κλειδί (Εικ.5.A) βρίσκεται στο εσωτερικό της θήκης των μπαταριών. Γυρίζοντας το κλειδί στη θέση “ON”, ενεργοποιείται το ηλεκτρικό κύκλωμα της μηχανής, ενεργοποιώντας την ανάφλεξη. Τοποθετώντας το κλειδί στη θέση “OFF”, απενεργοποιείται πλήρως το ηλεκτρικό κύκλωμα ώστε να εμποδίζεται η μη ελεγχόμενη χρήση του μηχανήματος.

ΣΗΜΑΝΤΙΚΟ Αφαιρείτε το κλειδί ασφαλείας κάθε φορά που αφήνετε αφύλακτο το μηχάνημα ή δεν το χρησιμοποιείτε.

5.2 ΜΟΧΛΟΣ ΠΑΡΟΥΣΙΑΣ ΧΕΙΡΙΣΤΗ

Ο μοχλός παρουσίας χειριστή (Εικ. 6.A) ενεργοποιεί τη σύμπλεξη του συστήματος κοπής. Το τιμόνι βρίσκεται σε μπροστινή θέση. Πατήστε το κουμπί ασφαλείας (Εικ. 6.C) και τοποθετήστε τον μοχλό προς το τιμόνι για να θέσετε σε λειτουργία το σύστημα κοπής. Ο κινητήρας σταματάει αυτόματα και όλες οι λειτουργίες απενεργοποιούνται μόλις αφήσετε τον μοχλό.

ΣΗΜΕΙΩΣΗ Το συμπλήρωμα του συστήματος κοπής επιτρέπεται μόνο πατώντας το κουμπί ασφαλείας στη δεξιά πλευρά του τιμονιού και τοποθετώντας τον μοχλό παρουσίας χειριστή γυρισμένο προς το τιμόνι.

5.3 ΜΠΟΥΤΟΝ ΕΚΚΙΝΗΣΗΣ

Το μπουτόν εκκίνησης (Εικ. 7.A) χρησιμεύει για:



- 1. Εκκίνηση του μηχανήματος.** Πιέζοντας το μπουτόν (Εικ. 7.Α) ανάβει η οθόνη (Εικ. 7.Β) και το μηχάνημα είναι έτοιμο για χρήση.

ΣΗΜΕΙΩΣΗ Το μηχάνημα μπορεί να ενεργοποιηθεί μόνο εάν απελευθερωθεί ο μοχλός παρουσίας χειριστή και ο μοχλός κίνησης.

ΣΗΜΕΙΩΣΗ Αν το μηχάνημα δεν χρησιμοποιηθεί εντός 15 δευτερολέπτων, η οθόνη σβήνει και πρέπει να επαναλάβετε την παραπάνω διαδικασία.



- 2. Κομπλάρισμα του συστήματος κοπής.**

ΣΗΜΕΙΩΣΗ Το κομπλάρισμα του συστήματος κοπής επιτρέπεται μόνο αν ο μοχλός παρουσίας χειριστή πιέζεται προς το τιμόνι (βλ. παρ. 6.3).

- 3. Αποσύμπλεξη του συστήματος κοπής.** Με το σύστημα κοπής κομπλαρισμένο, πιέστε το μπουτόν εκκίνησης (Εικ. 6.Α). Το σύστημα κοπής αποσυμπλέκει, ενώ το μηχάνημα παραμένει αναμμένο.

5.4 ΜΟΧΛΟΣ ΣΥΜΠΛΕΚΤΗ

Ο μοχλός κομπλάρει το σύστημα μετάδοσης στους τροχούς και επιτρέπει την κίνηση του μηχανήματος. Βρίσκεται σε πίσω θέση στο τιμόνι.



Κίνηση συμπλεγμένη.

Για τη σύμπλεξη της κίνησης τοποθετήστε τον μοχλό σύμπλεξης κίνησης προς το τιμόνι (Εικ. 6.Β).

Μπορείτε να ρυθμίσετε την ταχύτητα κίνησης μέσω του διακόπτη επιλογής (Εικ. 7.С).

Μπορείτε να επιλέξετε 6 διαφορετικά επίπεδα ταχύτητας.



- 1. Μέγιστη ταχύτητα** (περίπου 5 Km/h).



- 2. Ελάχιστη ταχύτητα** (περίπου 2,5 Km/h).

ΣΗΜΕΙΩΣΗ Το τελευταίο επίπεδο ταχύτητας που επιλέγεται, παραμένει επιλεγμένο και μετά το σβήσιμο του μηχανήματος.

ΣΗΜΑΝΤΙΚΟ Για να μην προξενήσετε ζημιά στη μετάδοση κίνησης, αποφεύγετε να τραβάτε προς τα πίσω το μηχάνημα με τη μετάδοση κομπλαρισμένη.

5.5 ΜΠΟΥΤΟΝ “ECO”

Η λειτουργία “ECO” επιτρέπει την εξοικονόμηση ενέργειας κατά τη διάρκεια της κοπής της χλόης, αυξάνοντας την απόδοση της μπαταρίας.

Για την ενεργοποίηση ή απενεργοποίηση της λειτουργίας “ECO”, πιέστε το μπουτόν (Εικ. 7.Д). Με τη λειτουργία ενεργοποιημένη στην οθόνη ανάβει η αντίστοιχη λυχνία led. Η λειτουργία αυτή απενεργοποιείται πάντα κάθε φορά που ελευθερώνετε τους μοχλούς παρουσίας χειριστή.

ΣΗΜΕΙΩΣΗ Συνιστάται να αποφεύγεται η χρήση της λειτουργίας “ECO” με δύσκολες συνθήκες κοπής (κοπή πυκνής, υψηλής ή υγρής χλόης).

5.6 ΡΥΘΜΙΣΗ ΤΟΥ ΎΨΟΥΣ ΚΟΠΗΣ

Με την κάθοδο ή την άνοδο του σασί, μπορείτε να κόψετε τη χλόη σε διαφορετικά ύψη.



Εκτελέστε αυτήν την ενέργεια με το σύστημα κοπής ακινητοποιημένο.

Η ρύθμιση του ύψους κοπής γίνεται με τον ειδικό μοχλό (εικ.8.Α) που σηκώνει ή κατεβάζει το σασί έως την επιθυμητή θέση.

5.7 ΡΥΘΜΙΣΗ ΤΙΜΟΝΙΟΥ (εικ.9-10)

6. ΧΡΗΣΗ ΤΟΥ ΜΗΧΑΝΗΜΑΤΟΣ



Οι κανόνες ασφαλείας που πρέπει να τηρούνται περιγράφονται στο κεφ. 2. Πρέπει αυστηρά τις οδηγίες αυτές για να αποφύγετε σοβαρούς κινδύνους.

6.1 ΠΡΟΚΑΤΑΡΚΤΙΚΕΣ ΕΝΕΡΓΕΙΕΣ

Πριν ξεκινήσετε την εργασία, απαιτούνται μια σειρά ελέγχων και ενεργειών που εξασφαλίζουν την αποδοτική και ασφαλή εκτέλεση της εργασίας: Βεβαιωθείτε ότι το κλειδί ασφαλείας δεν είναι τοποθετημένο στη θέση του. Τοποθετήστε το μηχάνημα σε οριζόντια θέση έτσι ώστε να στηρίζεται καλά στο έδαφος.

6.1.1 Έλεγχος της μπαταρίας

Πριν χρησιμοποιήσετε το μηχάνημα για πρώτη φορά μετά την αγορά του, φορτίστε πλήρως την μπαταρία, σύμφωνα με τις οδηγίες στο εγχειρίδιο της μπαταρίας. Πριν από κάθε χρήση ελέγχετε την κατάσταση φόρτισης της μπαταρίας ακολουθώντας τις οδηγίες που παρέχονται στο φυλλάδιο οδηγιών της μπαταρίας.

6.1.2 Προετοιμασία του μηχανήματος για εργασία

ΣΗΜΕΙΩΣΗ Αυτό το μηχάνημα επιτρέπει το κόψεμα του γραζόν με διάφορους τρόπους: Πριν ξεκινήσετε την εργασία είναι σκόπιμο να προετοιμάσετε το μηχάνημα αναλόγως με τον επιθυμητό τρόπο κοπής.

a. Προετοιμασία για κοπή και περισυλλογή της χλόης στον κάδο περισυλλογής:

1. Ανασηκώστε το προστατευτικό της πίσω αποβολής (Εικ. 11.Α) και συνδέστε σωστά τον κάδο περισυλλογής (Εικ. 11.Β) όπως φαίνεται στην εικόνα.
2. Σε μοντέλα με δυνατότητα πλευρικής αποβολής: βεβαιωθείτε ότι το προστατευτικό της πλευρικής αποβολής (Εικ.12.Β) είναι χαμηλωμένο.

b. Προετοιμασία για κοπή και πίσω αποβολή του χόρτου:

1. Αφαιρέστε τον κάδο περισυλλογής και βεβαιωθείτε ότι το προστατευτικό πίσω αποβολής (Εικ. 12.A) παραμένει σταθερά καταβασμένο.
2. Σε μοντέλα με δυνατότητα πλευρικής αποβολής: βεβαιωθείτε ότι το προστατευτικό της πλευρικής αποβολής (Εικ.12.B) είναι χαμηλωμένο.

c. Προετοιμασία για κοπή και ψιλοτεμαχισμό της χλόης (Λειτουργία“mulching”):

1. Σηκώστε το προστατευτικό πίσω αποβολής (Εικ. 13.A) και τοποθετήστε την τάπα του εκτροπέα (Εικ. 13.B) στο άνοιγμα αποβολής διατηρώντας το ελαφρώς κεκλιμένο προς τα δεξιά.
2. Στερεώστε το εισάγοντας τους δύο πείρους (Εικ.13.C) στις προβλεπόμενες οπές έως το κλικ του δοντιού σύμπλεξης (Εικ. 13.D).
3. Σε μοντέλα με δυνατότητα πλευρικής αποβολής: βεβαιωθείτε ότι το προστατευτικό της πλευρικής αποβολής (Εικ.12.B) είναι χαμηλωμένο.

Για να αφαιρέσετε την τάπα του εκτροπέα:

1. Σηκώστε το προστατευτικό πίσω αποβολής (Εικ. 13.A).
2. Πατήστε στο κέντρο έτσι ώστε να αποσυνδεθεί το δόντι (Εικ. 13.D).

d. Προετοιμασία για κοπή και πλευρική αποβολή του χόρτου:

1. Σηκώστε το προστατευτικό πίσω αποβολής (Εικ. 13.A) και τοποθετήστε την τάπα του εκτροπέα (Εικ. 14.B) στο άνοιγμα αποβολής διατηρώντας το ελαφρώς κεκλιμένο προς τα δεξιά.
2. Στερεώστε το εισάγοντας τους δύο πείρους (Εικ.14.C) στις προβλεπόμενες οπές έως το κλικ του δοντιού σύμπλεξης (Εικ. 14.D).
3. Σηκώστε το προστατευτικό πλευρικής αποβολής (Εικ. 14.A).
4. Τοποθετήστε τον εκτροπέα πλευρικής αποβολής (Εικ. 14.E).
5. Κλείστε ξανά το προστατευτικό της πλευρικής αποβολής (Εικ. 14.A) έτσι ώστε να μπλοκάρει ο εκτροπέας πλευρικής αποβολής (Εικ. 14.E).

Για να αφαιρέσετε την τάπα του εκτροπέα:

1. Σηκώστε το προστατευτικό πίσω αποβολής (Εικ. 13.A).
2. Πατήστε στο κέντρο έτσι ώστε να αποσυνδεθεί το δόντι (Εικ. 13.D).

6.1.3 Ρύθμιση του ύψους κοπής

Ρυθμίστε το ύψος κοπής όπως υποδεικνύεται στην (παρ 5.6.

6.2 ΕΛΕΓΧΟΙ ΑΣΦΑΛΕΙΑΣ

Εκτελέστε τους ακόλουθους ελέγχους και βεβαιωθείτε ότι τα αποτελέσματα αντιστοιχούν στις υποδείξεις των πινάκων.



Εκτελείτε πάντα τους ελέγχους ασφαλείας πριν τη χρήση.

6.2.1 Έλεγχος γενικής ασφαλείας

| Αντικείμενο | Αποτέλεσμα |
|--|--|
| Χειρολαβές | Καθαρές, στεγνές. |
| Τιμόνι | Σωστά και γερά στερεωμένο στο μηχάνημα. |
| Σύστημα κοπής | Καθαρό, χωρίς βλάβες ή φθορές. |
| Προστατευτικό οπίσθιας αποβολής, κάδος περισυλλογής | Σε καλή κατάσταση. Καμία βλάβη. Σωστά τοποθετημένα. |
| Προστατευτικό πλευρικής αποβολής, πλευρικός εκτροπέας αποβολής | Σε καλή κατάσταση. Καμία βλάβη. Σωστά τοποθετημένα. |
| Διακόπτης ελέγχου Μοχλός παρουσίας χειριστή Μοχλός συμπλέκτη | Ο μοχλός πρέπει να κινείται ελεύθερα, χωρίς εμπόδια και όταν απελευθερωθεί πρέπει να επανέρχεται αυτόματα και γρήγορα στη θέση του νεκρού. |
| Μπαταρία | Καμία ζημιά στο περιβλήμα, καμία διαρροή υγρού. |
| Βίδες/παξιμάδια στο μηχάνημα και στο σύστημα κοπής | Καλά βιδωμένες (όχι λασκαρισμένες). |
| Είσοδοι αέρα ψύξης | Δεν εμποδίζονται. |
| Μηχάνημα | Κανένα σημάδι ζημιάς ή φθοράς. |

6.2.2 Δοκιμή λειτουργίας του μηχανήματος

| Ενέργεια | Αποτέλεσμα |
|--|--|
| <ol style="list-style-type: none">1. Βάλτε εμπρός το μηχάνημα (παρ. 6.3).2. Κομπλάρετε το σύστημα κοπής (παρ. 6.3).3. Ελευθερώστε και τους δύο μοχλούς παρουσίας χειριστή (Εικ. 20.A). | <ol style="list-style-type: none">1. Η οθόνη ανάβει και το μηχάνημα είναι έτοιμο για χρήση.2. Το σύστημα κοπής πρέπει να κινηθεί.3. Οι μοχλοί πρέπει να επιστρέφουν αυτόματα και γρήγορα στο νεκρό, ο κινητήρας πρέπει να σβήσει και το σύστημα κοπής να ακινητοποιηθεί εντός λίγων δευτερολέπτων. |

| | |
|---|---|
| <ol style="list-style-type: none"> 1. Βάλτε εμπρός το μηχάνημα (παρ. 6.3). 2. Τραβήξτε το μοχλό συμπλέκτη (παρ. 5.4). 3. Αφήστε το μοχλό συμπλέκτη. | <ol style="list-style-type: none"> 1. Η οθόνη ανάβει και το μηχάνημα είναι έτοιμο για χρήση. 2. Οι τροχοί περιστρέφονται κινώντας το μηχάνημα. 3. Οι τροχοί ακινητοποιούνται και το μηχάνημα σταματά την κίνηση. |
| Δοκιμαστική οδήγηση | Κανένας ανώμαλος κραδασμός. Κανένας ανώμαλος θόρυβος. |

! *Εάν κάποιο αποτελέσματα διαφέρει σε σχέση με τους πίνακες, μην χρησιμοποιήσετε το μηχάνημα! Απευθυνθείτε στο Σέρβις για τον αναγκαίο έλεγχο και την επισκευή.*

6.3 ΕΚΚΙΝΗΣΗ

ΣΗΜΕΙΩΣΗ Η επιφάνεια εκκίνησης πρέπει να είναι επίπεδη και χωρίς εμπόδια ή υψηλή χλόη.

ΣΗΜΕΙΩΣΗ Ελέγξτε το σωστό συνδυασμό των μπαταριών, ακολουθώντας τις οδηγίες στον πίνακα "Τεχνικά στοιχεία".

1. Ανοίξτε τη θυρίδα πρόσβασης στο χώρο της μπαταρίας (Εικ. 15.A).
2. Τοποθετήστε σωστά τις μπαταρίες στην θήκη τους (παρ. 7.2.3).
3. Εισάγετε μέχρι τέρμα το κλειδί ασφαλείας (Εικ. 16.B) και γυρίστε το στη θέση "ON".
4. Πατήστε το μπουτόν εκκίνησης (Εικ. 17.A) Η οθόνη παραμένει αναμμένη για 15 δευτερόλεπτα.
5. Κοιμάρετε το σύστημα κοπής πατώντας πρώτα το κομπιά ασφαλείας δεξιά (Εικ. 18.A) και στη συνέχεια πατήστε τον μοχλό παρουσίας χειριστή (Εικ. 18.B).
6. Για να κομπιλάρετε το σύστημα κίνησης πατήστε τον πίσω μοχλό στο τιμόνι (Εικ. 18.C).

6.4 ΕΡΓΑΣΙΑ

ΣΗΜΑΝΤΙΚΟ Κατά την εργασία, διατηρείτε πάντα την απόσταση ασφαλείας από το σύστημα κοπής, η οποία παρέχεται από το τιμόνι.

ΣΗΜΑΝΤΙΚΟ Για να εξασφαλίσετε την βέλτιστη εργασία του μηχανήματος, συνιστάται η ταυτόχρονη χρήση δύο μπαταριών.

Η αυτονομία των μπαταριών (και η συνεπώς η επιφάνεια κουρέματος πριν την επαναφόρτιση) εξαρτάται κυρίως από διάφορους παράγοντες που περιγράφονται στην (παρ. 7.2.1). Κατά τη διάρκεια της χρήσης, στην οθόνη εμφανίζεται η κατάσταση φόρτισης της μπαταρίας (το ποσοστό υπολειπόμενης φόρτισης) (Εικ. 7.E).

ΣΗΜΑΝΤΙΚΟ Σε περίπτωση που ο κινητήρας υπερθερμανθεί και σταματήσει κατά τη διάρκεια της εργασίας, πρέπει να περιμένετε περίπου 5 λεπτά πριν τον επανεκκινήσετε.

6.4.1 Κοπή της χλόης

1. Θέστε το μηχάνημα σε κίνηση και αρχίστε την κοπή της χλόης.
2. Προσαρμόστε την ταχύτητα κίνησης και το ύψος κοπής (παρ. 5.6) ανάλογα με την κατάσταση του γκαζόν (ύψος, πυκνότητα και υγρασία της χλόης) και την ποσότητα της κομμένης χλόης.

• **Στα μοντέλα με κίνηση (παρ. 5.4):** Συνιστάται να μην κόβετε σε εδάφη με κλίση μεγαλύτερη από 15°.

3. Ο χορτοτάπητας θα είναι καλύτερος αν κάνετε πάντα το κόψιμο στο ίδιο ύψος και εναλλακτικά προς τις δύο κατευθύνσεις (Εικ. 19).

• **Στην περίπτωση πλευρικής αποβολής:** συνιστάται η διεξαγωγή μιας διαδρομής που αποφεύγει την απομάκρυνση του κομμένου γρασιδιού από το τμήμα του χλοοτάπητα που πρόκειται να κοπεί.

• **Στην περίπτωση "mulching" ή πίσω αποβολή του χόρτου:**

- Αποφεύγετε πάντα την κοπή μεγάλης ποσότητα χλόης. Μην κόβετε ποτέ πάνω από το ένα τρίτο του συνολικού ύψους της χλόης σε ένα μόνο πέρασμα (Εικ. 19).
- Διατηρείτε το σασί πάντα καθαρό (παρ. 7.3.1).

6.4.2 Συμβουλές για τη σωστή διατήρηση του γκαζόν

- Για να διατηρηθεί πράσινο και τρυφερό το γκαζόν, πρέπει να κόβεται τακτικά. Το γκαζόν μπορεί να περιέχει χλόη διάφορων ειδών. Με συχνές κοπές αναπτύσσονται περισσότερο τα είδη με πολλές ρίζες και σχηματίζουν ένα πυκνό στρώμα χλόης. Αντιθέτως, εάν οι κοπές είναι λιγότερο συχνές, αναπτύσσεται κυρίως τα άγρια και ψηλά είδη (τριφύλλι, μαργαρίτες κλπ.). Η συχνότητα του κουρέματος πρέπει να είναι ανάλογη με την ανάπτυξη της χλόης, χωρίς να αφήνετε το γκαζόν να μεγαλώσει υπερβολικά.
- Το ιδανικό ύψος της χλόης ενός καλά περιποιημένου γκαζόν είναι περίπου 4-5 cm και, με μια μόνο κοπή, δεν πρέπει να κόβεται πάνω από το ένα τρίτο του συνολικού ύψους. Εάν η χλόη είναι πολύ υψηλή τότε θα πρέπει να την κόψετε με δύο πέρασματα σε απόσταση μιας ημέρας, το πρώτο με τα συστήματα κοπής στην υψηλότερη θέση και το δεύτερο στο επιθυμητό ύψος.
- Η πολύ χαμηλή κοπή προκαλεί ξεριζώμα και αραιώσεις στο γκαζόν που αποκτά όψη με "κηλίδες".
- Στις θερμότερες και ξηρότερες εποχές του χρόνου, είναι σκόπιμο να αφήνετε τη χλόη ελαφρώς ψηλότερη, για να περιορίσετε την αποξήρανση του εδάφους.
- Η χλόη θα πρέπει να κόβεται με το γκαζόν στεγνό. Μην κόβετε τη χλόη όταν είναι βρεγμένη, καθώς μειώνεται η αποτελεσματικότητα του συστήματος κοπής για τη χλόη, η οποία προσκολλάται και προκαλεί ξεριζώμα στο γκαζόν.
- Τα συστήματα κοπής πρέπει να είναι ανέπαφα και καλά τροχισμένα, ώστε η κοπή να είναι ακριβής χωρίς ανωμαλίες που προκαλούν το κίτρινισμα των κορυφών.

6.4.3 Άδειασμα του κάδου περισυλλογής

Όταν ο κάδος περισυλλογής (Εικ.1.G) είναι πολύ γεμάτος, η περισυλλογή του χόρτου δεν είναι αποτελεσματική και ο θόρυβος του χλοοκοπτικού αλλάζει.

• Στην περίπτωση κάδου συλλογής με διάταξη επισήμανσης περιεχομένου:



1. Ανυψωμένο = κενό.



2. Κατεβασμένο = γεμάτο.

Κατά τη διάρκεια της εργασίας, με το σύστημα κοπής σε κίνηση, η διάταξη επισήμανσης παραμένει ανυψωμένη έως ότου ο κάδος να μπορεί να δεχτεί τα κομμένα χόρτα, όταν κατεβεί, σημαίνει ότι ο κάδος περισυλλογής είναι γεμάτος και πρέπει να τον αδειάσετε.

Για να αφαιρέσετε και να αδειάσετε τον κάδο περισυλλογής:

1. Αφήστε και τους δύο μοχλούς (Εικ. 20.A) και (Εικ. 20.B).
2. Περιμένετε έως ότου ακινητοποιηθεί το σύστημα κοπής.
3. Σηκώστε το προστατευτικό πίσω αποβολής (Εικ.11.A), πιάστε τη λαβή και αφαιρέστε τον κάδο περισυλλογής διατηρώντας τον σε ανυψωμένη θέση.

6.5 ΣΒΗΣΙΜΟ

Για να ακινητοποιήσετε το μηχάνημα:

1. Αφήστε και τους δύο μοχλούς (Εικ. 20.A) και (Εικ. 20.A).
2. Πιέστε το μπουτόν εκκίνησης (Εικ. 17.A).
3. Περιμένετε έως ότου ακινητοποιηθεί το σύστημα κοπής.



Για να ακινητοποιηθεί το σύστημα κοπής, μετά το σβήσιμο του μηχανήματος, πρέπει να περάσουν λίγα δευτερόλεπτα.

ΣΗΜΑΝΤΙΚΟ Ακινητοποιείτε πάντα το μηχάνημα.

- Όταν μετακινήσετε από μία ζώνη εργασίας σε άλλη.
- Όταν διασχίζετε περιοχές χωρίς χλόη.
- Κάθε φορά που πρέπει να περάσετε ένα εμπόδιο.
- Πριν ρυθμίσετε το ύψος κοπής.
- Κάθε φορά που αφαιρείται και επανατοποθετείται ο κάδος περισυλλογής.
- Κάθε φορά που αφαιρείται ή αποσυναρμολογείται ο εκτροπέας πλευρικής αποβολής (εάν προβλέπεται).

6.6 ΜΕΤΑ ΤΗ ΧΡΗΣΗ

1. Ακινητοποιήστε το μηχάνημα (παρ. 6.5).
2. Ανοίξτε τη θυρίδα και αφαιρέστε το κλειδί ασφαλείας.
3. Αφαιρέστε τις μπαταρίες από την έδρα τους και φροντίστε για τη φόρτισή τους (παρ. 7.2.2).

4. Αφήστε τον κινητήρα να κρυσώσει πριν τοποθετήσετε το μηχάνημα σε οποιοδήποτε περιβάλλον.
5. Εκτελέστε τον καθαρισμό (παρ. 7.3).
6. Βεβαιωθείτε ότι δεν υπάρχουν λασκαρισμένα ή ελαττωματικά εξαρτήματα. Εάν χρειάζεται, αντικαταστήστε τα ελαττωματικά εξαρτήματα και σφίξτε τις βίδες και τα μπουλόνια που ενδεχομένως έχουν λασκάρει ή απευθυνωθεί στο εξουσιοδοτημένο Σέρβις.

ΣΗΜΑΝΤΙΚΟ Αφαιρείτε το κλειδί ασφαλείας κάθε φορά που αφήνετε αψύλακτο το μηχάνημα ή δεν το χρησιμοποιείτε.

7. ΤΑΚΤΙΚΗ ΣΥΝΤΗΡΗΣΗ

7.1 ΓΕΝΙΚΑ



Οι κανόνες ασφαλείας που πρέπει να τηρούνται περιγράφονται στο κεφ. 2. Τηρείτε αυστηρά τις οδηγίες αυτές για να αποφύγετε σοβαρούς κινδύνους.



Πριν ξεκινήσετε οποιονδήποτε έλεγχο, καθαρισμό ή επέμβαση συντήρησης/ρύθμιση στο μηχάνημα:

- Σβήστε το μηχάνημα.
- Αφαιρέστε το κλειδί ασφαλείας, (μην αφήνετε ποτέ το κλειδί στη θέση του ή κοντά σε παιδιά ή ακατάλληλα άτομα).
- Βεβαιωθείτε ότι όλα τα κινούμενα μέρη έχουν σταματήσει πλήρως.
- Αφήστε τον κινητήρα να κρυσώσει πριν τοποθετήσετε το μηχάνημα σε οποιοδήποτε περιβάλλον.
- Διαβάστε τις αντίστοιχες οδηγίες.
- Φοράτε κατάλληλη ενδυμασία, γάντια εργασίας και γυαλιά προστασίας.
 - Η συχνότητα και η διαδικασία επέμβασης περιγράφονται στον "Πίνακα συντήρησης". Σκοπός του πίνακα είναι να σας βοηθήσει να διατηρείτε σε καλή και ασφαλή κατάσταση το μηχάνημά σας. Στον πίνακα αναφέρονται οι κύριες επεμβάσεις και οι προβλεπόμενοι χρόνοι για κάθε μία από αυτές. Η επέμβαση πρέπει να γίνεται όταν επέλθει η πρώτη προθεσμία.
 - Η χρήση μη γνήσιων ανταλλακτικών και εξαρτημάτων ή/και που έχουν τοποθετηθεί λανθασμένα μπορεί να έχει αρνητικές συνέπειες για τη λειτουργία και την ασφάλεια του μηχανήματος. Ο κατασκευαστής δεν φέρει καμία ευθύνη σε περίπτωση βλάβης, ατυχήματος ή τραυματισμού εξαιτίας της χρήσης αυτών των προϊόντων.
 - Τα γνήσια ανταλλακτικά διατίθενται από τα εξουσιοδοτημένα συνεργεία και καταστήματα.

ΣΗΜΑΝΤΙΚΟ Όλες οι επεμβάσεις συντήρησης και ρύθμισης που δεν περιγράφονται στο εγχειρίδιο πρέπει να εκτελούνται από τον Αντιπρόσωπο ή από ένα εξειδικευμένο συνεργείο.

7.2 ΜΠΑΤΑΡΙΑ

7.2.1 Αυτονομία της μπαταρίας

Η αυτονομία της μπαταρίας (και η συνεπώς η επιφάνεια κουρέματος πριν την επαναφόρτιση) εξαρτάται κυρίως από:

- a. Περιβαλλοντικούς παράγοντες που προκαλούν μεγαλύτερη κατανάλωση ενέργειας:

– Κοπή με πυκνή, ψηλή ή υγρή χλόη.

- b. Πλάτος κόπης του μηχανήματος. όσο μεγαλύτερο είναι το πλάτος, τόσο μεγαλύτερη είναι η απαίτηση ενέργειας.
- c. Συμπεριφορά του χειριστή, ο οποίος πρέπει να αποφεύγει:

- Συχνά σβήσιματα και επανεκκινήσεις κατά τη διάρκεια της εργασίας.
- Πολύ χαμηλό ύψος κόπης σε σχέση με την κατάσταση της χλόης.
- Πολύ υψηλή ταχύτητα κίνησης σε σχέση με τη χλόη για κούρεμα.

ΣΗΜΕΙΩΣΗ Κατά τη διάρκεια της εργασίας, η μπαταρία προστατεύεται από την ολική αποφόρτιση μέσω ενός συστήματος προστασίας που σβήνει το μηχανήμα και μπλοκάρει τη λειτουργία.

Για τη μεγαλύτερη δυνατή αυτονομία είναι σκόπιμο:

- Να κουρεύετε τη χλόη όταν είναι στεγνή.
- Να κουρεύετε τη χλόη συχνά έτσι ώστε να μη φτάνει σε μεγάλο ύψος.
- Να ρυθμίζετε μεγαλύτερο ύψος κόπης όταν η χλόη είναι πολύ υψηλή και να ακολουθεί δεύτερο πέρασμα με μικρότερο ύψος.
- Μην χρησιμοποιείτε το μηχανήμα στη λειτουργία "mulching" με πολύ υψηλά χόρτα.
- Χρησιμοποιήστε τη λειτουργία "Eco" (παρ. 5.5).

Σε περίπτωση που θέλετε να χρησιμοποιήσετε το μηχανήμα για μεγαλύτερο χρονικό διάστημα από αυτό που επιτρέπουν οι μπαταρίες, μπορείτε:

- Να αγοράσετε πρόσθετες μπαταρίες, για να αντικαταστήσετε αμέσως τις αποφορτισμένες μπαταρίες, χωρίς να επηρεάζεται η συνέχεια χρήσης.
- Αγοράστε μπαταρίες με μεγαλύτερη αυτονομία σε σχέση με την στάνταρ μπαταρία του μηχανήματος (παρ. 15.2).

7.2.2 Αφαίρεση και επαναφόρτιση της μπαταρίας

1. Ανοίξετε τη θυρίδα πρόσβασης στη θήκη μπαταριών και αφαιρέστε το κλειδί ασφαλείας.
2. Πατήστε το κουμπί που υπάρχει στη μπαταρία (Εικ. 21.A) και αφαιρέστε την (Εικ. 21.B).
3. Τοποθετήστε την μπαταρία (Εικ. 22.B) στη θέση της στον φορτιστή μπαταρίας (Εικ. 22.C).
4. Συνδέστε το φορτιστή σε μια πρίζα του ρεύματος με τάση που αντιστοιχεί στην υποδεικνυόμενη τάση στην πινακίδα.
5. Φορτίστε την πλήρως, σύμφωνα με τις οδηγίες στο εγχειρίδιο της μπαταρίας / του φορτιστή.

ΣΗΜΕΙΩΣΗ Η μπαταρία διαθέτει προστασία που δεν επιτρέπει την επαναφόρτιση αν η θερμοκρασία περιβάλλοντος δεν κυμαίνεται από 0 έως +45 °C.

ΣΗΜΕΙΩΣΗ Η μπαταρία μπορεί να φορτιστεί ανά πάσα στιγμή, ακόμα και εν μέρει, χωρίς κίνδυνο καταστροφής.

7.2.3 Επανατοποθέτηση της μπαταρίας στο μηχανήμα

Ολοκλήρωση της φόρτισης:

1. Αφαιρέστε την μπαταρία από θήκη του φορτιστή μπαταρίας (αποφεύγοντας τη διατήρηση υπό φόρτιση επί μακρόν μετά την ολοκλήρωση φόρτισης).
2. Αποσυνδέστε το φορτιστή μπαταρίας από το ηλεκτρικό δίκτυο.

3. Ανοίξετε τη θυρίδα πρόσβασης στο χώρο της μπαταρίας (Εικ. 23.A), τοποθετήστε την μπαταρία (Εικ. 23.B) στη θέση της σπρώχνοντας μέχρι να ακούσετε το "κλικ" που την ασφαλίζει στη θέση της και εξασφαλίζει την ηλεκτρική επαφή.
4. Ξανακλείστε τη θυρίδα.

7.3 ΚΑΘΑΡΙΣΜΟΣ

Μετά από κάθε χρήση, αρχίστε τον καθαρισμό ακολουθώντας τις παρακάτω οδηγίες.

7.3.1 Καθαρισμός του μηχανήματος

- Βεβαιωθείτε ότι οι εισοδοί αέρα είναι πάντοτε ελεύθερες από υπολείμματα.
- Μην χρησιμοποιείτε νερό υπό πίεση για να μη βρέξετε τον κινητήρα και τα ηλεκτρικά εξαρτήματα (Εικ. 24).
- Μην χρησιμοποιείτε διαβρωτικά υγρά καθαρισμού για το πλαίσιο.
- Για να μειωθεί ο κίνδυνος πυρκαγιάς, διατηρείτε το μηχανήμα και, ιδίως, τον κινητήρα καθαρό από χορτάρια, φύλλα ή υπερβολικό γράσο.
- Διατηρείτε πάντα τους μοχλούς, την οδόννη και τα κουμπιά ελεύθερα από υπολείμματα.

7.3.2 Καθαρισμός του συστήματος κόπης

Καθαρίζετε τα υπολείμματα χλόης και λάσπης που συγκεντρώνονται στο εσωτερικό του σασί ούτως ώστε να μην ξεραθούν καθιστώντας δύσκολη την επόμενη εκκίνηση. Γείρετε αργά το μηχανήμα και βεβαιωθείτε για τη σταθερότητά του πριν από οποιαδήποτε επέμβαση.

*** Στην περίπτωση πλευρικής αποβολής: ο εκτροπέας καυσαερίων πρέπει να αφαιρεθεί (αν είναι τοποθετημένος - παρ. 6.1.2d).**

Η βαφή του εσωτερικού του πλαισίου μπορεί να αποκολληθεί με το χρόνο λόγω της λειαντικής δράσης του κομμένου γρασιδιού. σε αυτή την περίπτωση, να παρέμβετε αμέσως ρετουσάροντας τη βαφή με αντιδιαβρωτικό βερνίκι, για να αποφευχθεί ο σχηματισμός σκουριάς που θα μπορούσε να οδηγήσει στη διάβρωση του μετάλλου.

7.3.3 Καθαρισμός του κάδου

1. Αδειάστε τον κάδο περισυλλογής.
2. Ανακινήστε και καθαρίστε τον από τα υπολείμματα χλόης και χώματος.
3. Πλύνετε, ξεπλύνετε και αποθηκεύστε τον με τρόπο ώστε να εξασφαλιστεί το γρήγορο στεγνώμα.

7.4 ΠΑΞΙΜΑΔΙΑ ΚΑΙ ΒΙΔΕΣ ΣΤΕΡΕΩΣΗΣ

Τα παξιμάδια και οι βίδες πρέπει να είναι καλά σφηνά, ώστε να είστε σίγουροι ότι το μηχανήμα λειτουργεί με ασφάλεια.

8. ΕΚΤΑΚΤΗ ΣΥΝΤΗΡΗΣΗ

⚠ Πριν ξεκινήσετε οποιονδήποτε έλεγχο, καθαρισμό ή επέμβαση συντήρησης/ρύθμιση στο μηχανήμα:

- Σβήστε το μηχανήμα.
- Αφαιρέστε το κλειδί ασφαλείας, (μην αφήνετε ποτέ το κλειδί στη θέση του ή κοντά σε παιδιά ή ακατάλληλα άτομα).

- Βεβαιωθείτε ότι όλα τα κινούμενα μέρη έχουν σταματήσει πλήρως.
- Αφήστε τον κινητήρα να κρυώσει πριν τοποθετήσετε το μηχανήμα σε οποιοδήποτε περιβάλλον.
- Διαβάστε τις αντίστοιχες οδηγίες.
- Φοράτε κατάλληλη ενδυμασία, γάντια εργασίας και γυαλιά προστασίας.

8.1 ΣΥΣΤΗΜΑ ΚΟΠΗΣ

Όταν το σύστημα κοπής δεν είναι καλά τροχοσιμμένο, ξεριζώνει τη χλόη και προκαλεί κιτρινισμό του γρασίδιου.

! Μην αγγίζετε το σύστημα κοπής μέχρι να αφαιρέσετε το κλειδί και μέχρι την πλήρη ακινητοποίησή του.

! Όλες οι ενέργειες που αφορούν τα συστήματα κοπής (αφαίρεση, τρόχισμα, ζυγιστάθμιση, επισκευή, τοποθέτηση ή/και αντικατάσταση) είναι εργασίες που απαιτούν ειδικές γνώσεις καθώς και τη χρήση ειδικού εξοπλισμού. Για λόγους ασφαλείας θα πρέπει συνενώως να εκτελούνται από εξειδικευμένο συνεργείο.

! Αντικαθιστάτε πάντα το σύστημα κοπής, μαζί με τις βίδες του, που έχει υποστεί ζημιά, στραβώσει ή φθαρεί, ώστε να διατηρήσετε την ισορροπία.

ΣΗΜΑΝΤΙΚΟ Χρησιμοποιείτε πάντα γνήσια συστήματα κοπής με τον κωδικό που αναφέρεται στον πίνακα "Τεχνικά Χαρακτηριστικά".

Λόγω της εξέλιξης του προϊόντος, τα συστήματα κοπής που αναφέρονται στον πίνακα "Τεχνικά Χαρακτηριστικά" μπορεί με την πάροδο του χρόνου να αντικατασταθούν από διαφορετικά συστήματα με ανάλογα χαρακτηριστικά ανταλλαξιμότητας και ασφαλείας στη λειτουργία.

9. ΑΠΟΘΗΚΕΥΣΗ

9.1 ΑΠΟΘΗΚΕΥΣΗ ΤΟΥ ΜΗΧΑΝΗΜΑΤΟΣ

Όταν πρέπει να αποθηκεύσετε το μηχανήμα:

1. Αφήστε τον κινητήρα να κρυώσει.
2. Αφαιρέστε το κλειδί ασφαλείας.
3. Αφαιρέστε τις μπαταρίες από την έδρα τους και φροντίστε για τη φόρτισή τους (παρ. 7.2.2).
4. Εκτελέστε τον καθαρισμό (παρ. 7.3).
5. Βεβαιωθείτε ότι δεν υπάρχουν λασκαρισμένα ή ελαττωματικά εξαρτήματα. Εάν χρειάζεται, αντικαταστήστε τα ελαττωματικά εξαρτήματα και σφίξτε τις βίδες και τα μπουλόνια που ενδεχομένως έχουν λασκάρει ή απευθυνθείτε στο εξουσιοδοτημένο Σέρβις.
6. Αποθήκευση του μηχανήματος (Εικ. 29):
 - Σε στεγνό περιβάλλον.
 - Προφυλαγμένο από τις καιρικές συνθήκες.
 - Σκεπασμένο με ένα κάλυμμα.
 - Σε σημείο στο οποίο δεν έχουν πρόσβαση τα παιδιά.
 - Βεβαιωθείτε ότι έχετε αφαιρέσει κλειδιά ή εργαλεία που χρησιμοποιήσατε για τη συντήρηση.

9.2 ΑΠΟΘΗΚΕΥΣΗ ΤΗΣ ΜΠΑΤΑΡΙΑΣ

Η μπαταρία πρέπει να φυλάσσεται σε σκιερό, δροσερό και χωρίς υγρασία μέρος.

ΣΗΜΕΙΩΣΗ Σε περίπτωση μεγάλου χρόνου εκτός χρήσης, φορτίζετε την μπαταρία κάθε δύο μήνες για να παρατείνετε τη διάρκεια ζωής.

10. ΜΕΤΑΚΙΝΗΣΗ ΚΑΙ ΜΕΤΑΦΟΡΑ

Κάθε φορά που είναι αναγκαίο να μετακινησετε, να ανυψώσετε, να μεταφέρετε ή να γείρετε το μηχανήμα:

- Ακινητοποιήστε το μηχανήμα (παρ. 6.5).
- Αφαιρέστε το κλειδί ασφαλείας.
- Βεβαιωθείτε ότι όλα τα κινούμενα μέρη έχουν σταματήσει πλήρως.
- Φορέστε ανθεκτικά γάντια εργασίας.
- Πιάστε το μηχανήμα σε σημεία που προσφέρουν ασφαλές κράτημα λαμβάνοντας υπόψη το βάρος και την κατανομή του.
- Χρησιμοποιήστε κατάλληλο αριθμό ατόμων για το βάρος του μηχανήματος, τα χαρακτηριστικά του μεταφορικού μέσου ή του σημείου φόρτωσης και εκφόρτωσης.
- Βεβαιωθείτε ότι η μετακίνηση του μηχανήματος δεν προκαλεί ζημιές ή τραυματισμούς.

Όταν μεταφέρετε το μηχανήμα με ένα όχημα ή ρυμουλκούμενο:

- Χρησιμοποιήστε ράμπα πρόσβασης με κατάλληλη αντοχή, πλάτος και μήκος.
- Φορτώστε το μηχανήμα με τον κινητήρα ορθωτό, σπρώχνοντας, με τη βοήθεια επαρκούς αριθμού ατόμων.
- Κατεβάστε το σύστημα κοπής.
- Τοποθετήστε το ώστε να μην αποτελεί κίνδυνο.
- Ασφαλίστε το γερά στο όχημα μεταφοράς με σχοινιά ή αλυσίδες για να αποφύγετε την ανατροπή.

11. ΣΕΡΒΙΣ ΚΑΙ ΕΠΙΣΚΕΥΕΣ

Το παρόν εγχειρίδιο παρέχει όλες τις αναγκαίες οδηγίες για το χειρισμό του μηχανήματος και για μια σωστή βασική συντήρηση που εκτελείται από τον χρήστη. Όλες οι επεμβάσεις ρύθμισης και συντήρησης που δεν περιγράφονται στο παρόν εγχειρίδιο πρέπει να εκτελούνται από την Αντιπροσωπεία ή από εξειδικευμένο συνεργείο που διαθέτει τις αναγκαίες γνώσεις και τον εξοπλισμό για τη σωστή εκτέλεση των εργασιών, διατηρώντας τον αρχικό βαθμό ασφαλείας του μηχανήματος. Οι επεμβάσεις σε μη εξειδικευμένα συνεργεία και χωρίς τον κατάλληλο εξοπλισμό έχουν ως αποτέλεσμα την ακύρωση κάθε είδους Εγγύησης και κάθε υποχρέωσης ή ευθύνης του Κατασκευαστή.

- Τα εξουσιοδοτημένα συνεργεία αναλαμβάνουν τις επισκευές και τη συντήρηση υπό εγγύηση.
- Τα εξουσιοδοτημένα συνεργεία παρέχουν πάντοτε γνήσια ανταλλακτικά. Τα γνήσια ανταλλακτικά και εξαρτήματα έχουν μελετηθεί ειδικά για τα μηχανήματα.
- Τα μη γνήσια ανταλλακτικά και εξαρτήματα δεν είναι εγκεκριμένα. Η χρήση μη γνήσιων ανταλλακτικών και εξαρτημάτων μπορεί να επηρεάσει την ασφάλεια του μηχανήματος και απαλλάσσει τον κατασκευαστή από κάθε υποχρέωση ή ευθύνη.

12. ΕΓΓΥΗΣΗ

Οι όροι της εγγύησης καλύπτουν μόνο τους καταναλωτές, δηλαδή τους μη επαγγελματίες χρήστες. Η εγγύηση καλύπτει όλα τα ελαττώματα ποιότητας των υλικών και της κατασκευής, τα οποία βεβαιώνονται από την Αντιπροσωπεία ή από εξουσιοδοτημένο συνεργείο κατά την περίοδο ισχύος της εγγύησης. Η εφαρμογή της εγγύησης περιορίζεται στην επισκευή ή στην αντικατάσταση του ελαττωματικού εξαρτήματος.

Συνιστάται να απευθύνεστε στο εξουσιοδοτημένο συνεργείο μία φορά το χρόνο για τη συντήρηση και τον έλεγχο των διατάξεων ασφαλείας.

Η εφαρμογή της εγγύησης προϋποθέτει την τακτική συντήρηση του μηχανήματος.

Ο χρήστης οφείλει να τηρεί σχολαστικά όλες τις οδηγίες του παρόντος εγχειριδίου.

Η εγγύηση δεν καλύπτει βλάβες από:

- Ελλιπή γνώση των συνοδευτικών εγγράφων (Εγχειρίδια οδηγιών).
- Επαγγελματική χρήση.
- Απροσεξία, αμέλεια.
- Εξωτερικούς παράγοντες (κεραυνούς, χτυπήματα, παρουσία ξένων σωμάτων στο εσωτερικό του μηχανήματος) ή ατυχήματα.
- Λανθασμένη ή μη επιτρεπόμενη χρήση και συναρμολόγηση.
- Ελλιπή συντήρηση.
- Μετατροπή του μηχανήματος.
- Χρήση μη γνήσιων ανταλλακτικών (προσαρμοσμένα ανταλλακτικά).

- Χρήση μη παρεχόμενων ή μη εγκεκριμένων από τον κατασκευαστή εξαρτημάτων.

Η εγγύηση επίσης δεν καλύπτει:

- Τις εργασίες τακτικής/έκτακτης συντήρησης (περιγράφονται στο εγχειρίδιο οδηγιών).
 - Η φυσιολογική φθορά των αναλώσιμων υλικών όπως ιμάντες μετάδοσης, συστήματα κοπής, προβολείς, τροχοί, μπουλόνια ασφαλείας και καλωδιώσεις.
 - Φυσιολογική φθορά.
 - Αισθητική φθορά του μηχανήματος λόγω χρήσης.
 - Τα υποστηρίγματα των συστημάτων κοπής.
 - Τα παρεπόμενα έξοδα που ενδεχομένως συνδέονται με την ενεργοποίηση της εγγύησης, όπως η μεταφορά στο χρήστη, η μεταφορά του μηχανήματος στην Αντιπροσωπεία, η μίσθωση εξοπλισμού για την αντικατάσταση ή η κλήση άλλης εταιρείας για τις εργασίες συντήρησης.
- Ο χρήστης προστατεύεται από την οικεία εθνική νομοθεσία. Τα δικαιώματα του χρήστη που προβλέπονται από την οικεία εθνική νομοθεσία δεν περιορίζονται κατά κανέναν τρόπο από την παρούσα εγγύηση.

13. ΠΙΝΑΚΑΣ ΣΥΝΤΗΡΗΣΗΣ

| Επέμβαση | Συχνότητα | Σημειώσεις |
|--|---------------------|---------------|
| ΜΗΧΑΝΗΜΑ | | |
| Έλεγχος όλων των συνδέσεων | Πριν από κάθε χρήση | παρ. 7.4 |
| Έλεγχοι ασφαλείας / Έλεγχος χειριστηρίων | Πριν από κάθε χρήση | παρ. 6.2 |
| Έλεγχος των προστατευτικών πίσω / πλευρικής αποβολής. | Πριν από κάθε χρήση | παρ. 6.2.1 |
| Έλεγχος του κάδου περισυλλογής, εκτροπέα πλευρικής αποβολής. | Πριν από κάθε χρήση | παρ. 6.2.1 |
| Έλεγχος του συστήματος κοπής | Πριν από κάθε χρήση | παρ. 6.2.1 |
| Επιθεώρηση της κατάστασης φόρτισης της μπαταρίας | Πριν από κάθε χρήση | * |
| Φόρτιση της μπαταρίας | Μετά από κάθε χρήση | παρ. 7.2.2 * |
| Γενικός καθαρισμός και έλεγχος | Μετά από κάθε χρήση | παρ. 7.3 |
| Έλεγχος για ενδεχόμενες ζημιές στο μηχανήμα. Αν απαιτείται, απευθυνθείτε στο εξουσιοδοτημένο Σέρβις. | Μετά από κάθε χρήση | - |
| Καθαρισμός του φίλτρου αέρα | Μία φορά το μήνα | παρ. 7.5 |
| Αντικατάσταση συστήματος κοπής | - | παρ. 8.1 **** |

* Συμβουλευτείτε το εγχειρίδιο της μπαταρίας/φορτιστή μπαταρίας.

** Επέμβαση που πρέπει να γίνει από την Αντιπροσωπεία ή από ένα εξειδικευμένο συνεργείο

*** Εργασία που πρέπει να κάνετε όταν εμφανίζονται τα πρώτα σημάδια δυσλειτουργίας

14. ΑΝΕΥΡΕΣΗ ΒΛΑΒΩΝ

| Αν τα προβλήματα συνεχίσουν ακόμα και μετά τις παραπάνω ενέργειες, απευθυνθείτε στην Αντιπροσωπεία. | | |
|---|--|---|
| ΒΛΑΒΗ | ΠΙΘΑΝΗ ΑΙΤΙΑ | ΔΙΟΡΘΩΣΗ |
| 1. Πατώντας το κουμπί ενεργοποίησης, η οθόνη δεν ανάβει. | Απουσιάζει το κλειδί ασφαλείας ή δεν έχει τοποθετηθεί σωστά. | Βάλτε το κλειδί (παρ. 6.3). |
| | Κλειδί ασφαλείας στη θέση "OFF". | Γυρίστε το κλειδί ασφαλείας στη θέση "ON" (παρ. 6.3). |
| | Απουσιάζει η μπαταρία ή δεν έχει τοποθετηθεί σωστά. | Ανοίξτε τη θυρίδα και βεβαιωθείτε ότι η μπαταρία έχει τοποθετηθεί σωστά (παρ. 7.2.3). |
| | Μπαταρία άδεια. | Ελέγξτε την κατάσταση φόρτισης και φορτίστε την μπαταρία (παρ. 7.2.2). |
| 2. Πατώντας το κουμπί ενεργοποίησης, η οθόνη δεν ανάβει και το μηχάνημα εκπέμπει ένα ηχητικό σήμα. | Εσωτερική ανωμαλία κινητήρα. | Βγάλτε το κλειδί ασφαλείας και απευθυνθείτε στο Σέρβις για έλεγχο, αντικατάσταση ή επισκευή. |
| | 3. Η λειτουργία του κινητήρα διακόπτεται κατά την εργασία. | Η μπαταρία δεν έχει τοποθετηθεί σωστά. Μπαταρία άδεια. |
| 4. Στην οθόνη ανάβει η λυχνία led κινδύνου (Εικ. 25.Α) και το μηχάνημα εκπέμπει ένα ηχητικό σήμα | Σύστημα κοπής μπλοκαρισμένο | Διακόψτε τη λειτουργία του μηχανήματος, βγάλτε το κλειδί ασφαλείας και φορέστε γάντια εργασίας. Ελέγξτε και αφαιρέστε τυχόν εμπόδια από το κάτω μέρος του μηχανήματος (παρ. 7.3.2) που δεν επιτρέπουν την περιστροφή του συστήματος κοπής. Αν το πρόβλημα δεν λυθεί, απευθυνθείτε στο Σέρβις για έλεγχο, αντικατάσταση ή επισκευή (παρ. 8.1). |
| | Βλάβη στο μηχάνημα. | Βγάλτε το κλειδί ασφαλείας και απευθυνθείτε στο Σέρβις για έλεγχο, αντικατάσταση ή επισκευή. |
| | Υπερεντάσεις στον κινητήρα κίνησης λόγω δύσκολων συνθηκών λειτουργίας (καταπόνηση συστήματος μετάδοσης). | <ul style="list-style-type: none"> - Βεβαιωθείτε ότι οι τροχοί δεν έχουν μπλοκάρει και ενδεχομένως καθαρίστε τους. - Ελέγξτε την κλίση του εδάφους στο οποίο εργάζεστε (παρ. 6.4.1). |
| 5. Στην οθόνη αναβοσβήνει η λυχνία led κινδύνου (Εικ. 25.Α). | Επέμβαση θερμικής ασφάλειας λόγω υπερθέρμανσης του κινητήρα. | Περιμένετε τουλάχιστον 5 λεπτά πριν επιχειρήσετε πάλι την εκκίνηση του μηχανήματος. |
| 6. Το κομμένο γρασίδι δεν συλλέγεται πλέον στον κάδο περισυλλογής. | Το σύστημα κοπής χτύπησε σε ένα ξένο σώμα και υπέστη ένα χτύπημα. | Σταματήστε αμέσως τη λειτουργία του κινητήρα και αφαιρέστε το κλειδί ασφαλείας. Ελέγξτε για τυχόν ζημιά και επικοινωνήστε με ένα Κέντρο Τεχνικής Υποστήριξης για την ενδεχόμενη αντικατάσταση του συστήματος κοπής (παρ. 8.1). |
| | Το εσωτερικό του πλαισίου είναι βρώμικο. | καθαρίστε το εσωτερικό του πλαισίου για να διευκολυνθεί η εκκίνηση του χόρτου προς τον κάδο περισυλλογής (παρ. 7.3.2). |
| 7. Η χλόη κόβεται με δυσκολία. | Το σύστημα κοπής δεν είναι σε καλή κατάσταση. | Απευθυνθείτε στο Σέρβις για το τρόχισμα ή την αντικατάσταση του συστήματος κοπής. |
| 8. Υπερβολικός θόρυβος ή/και κραδασμοί κατά την εργασία. | Λασκαρισμένο ή ελαττωματικό σύστημα κοπής. | Σταματήστε αμέσως τη λειτουργία του κινητήρα και αφαιρέστε το κλειδί ασφαλείας. Απευθυνθείτε στο Σέρβις για έλεγχο, αντικατάσταση ή επισκευή (παρ. 8.1). |

| | | |
|--|---|---|
| 9. Χαμηλή αυτονομία της μπαταρίας. | Δυσμενείς συνθήκες χρήσης με υψηλότερη κατανάλωση ρεύματος. | Βελτιστοποίηση της χρήσης (παρ. 7.2.1). |
| | Ανεπαρκής μπαταρία για τις συνθήκες χρήσης. | Χρησιμοποιείτε πρόσθετες ή μεγαλύτερες μπαταρίες (παρ. 15.2). |
| 10. Ο φορτιστής δεν φορτίζει την μπαταρία. | Η μπαταρία δεν έχει τοποθετηθεί σωστά στο φορτιστή. | Ελέγξτε εάν η τοποθέτηση έχει γίνει σωστά (παρ. 7.2.3). |
| | Ακατάλληλος συνθήκες περιβάλλοντος. | Φορτίστε την μπαταρία σε χώρο με κατάλληλη θερμοκρασία (βλ. εγχειρίδιο οδηγιών της μπαταρίας / του φορτιστή). |
| | Ακαθαρσίες στις επαφές. | Καθαρίστε τις επαφές. |
| | Απουσία τάσης στο φορτιστή. | Ελέγξτε εάν το φις είναι συνδεδεμένο και εάν υπάρχει τάση στην πρίζα του ρεύματος. |
| | Ελαττωματικός φορτιστής. | Αντικαταστήστε τον με ένα γνήσιο ανταλλακτικό. |
| | | Αν το πρόβλημα συνεχιστεί, συμβουλευτείτε το εγχειρίδιο της μπαταρίας / φορτιστή μπαταρίας. |

15. ΠΡΟΑΙΡΕΤΙΚΑ ΑΞΕΣΟΥΑΡ

15.1 ΚΙΤ ΓΙΑ ΨΙΛΟΤΕΜΑΧΙΣΜΟ

Ψιλοκόβει τα κομμένα χόρτα και τα αφήνει στο έδαφος, εναλλακτικά με τη συλλογή στον κάδο περισυλλογής (για μηχανήματα όπου προβλέπεται) (Εικ. 26).

15.2 ΜΠΑΤΑΡΙΕΣ

Διατίθενται μπαταρίες με διαφορετικές χωρητικότητες ώστε να προσαρμόζονται στις ειδικές απαιτήσεις λειτουργίας (Εικ. 27). Η λίστα των εγκεκριμένων μπαταριών για αυτό το μηχανήμα βρίσκεται στον πίνακα "Τεχνικά Χαρακτηριστικά".

15.3 ΦΟΡΤΙΣΤΗΣ ΜΠΑΤΑΡΙΑΣ

Συσκευή για την επαναφόρτιση της μπαταρίας (Εικ. 28).



INDICE

| | |
|--|----|
| 1. GENERAL INFORMATION | 1 |
| 1.1 How to read the manual | 1 |
| 1.2 References..... | 1 |
| 2. SAFETY REGULATIONS | 1 |
| 2.1 Training..... | 1 |
| 2.2 Preliminary procedures..... | 2 |
| 2.3 During operation | 2 |
| 2.4 Maintenance, storage | 2 |
| 2.5 Battery / battery charger..... | 3 |
| 2.6 Environmental protection..... | 3 |
| 3. GETTING TO KNOW THE MACHINE..... | 3 |
| 3.1 Description of the machine and planned use | 3 |
| 3.2 Safety signs..... | 4 |
| 3.3 Identification label..... | 4 |
| 3.4 Main components..... | 4 |
| 4. ASSEMBLY | 5 |
| 4.1 Assembly components | 5 |
| 4.2 Grass catcher assembly (Fig.3)..... | 5 |
| 4.3 Handle assembly | 5 |
| 5. CONTROLS..... | 5 |
| 5.1 Safety key (Deactivation device) | 5 |
| 5.2 Operator presence lever | 5 |
| 5.3 Power button | 5 |
| 5.4 Drive ON lever..... | 5 |
| 5.5 "ECO" button | 6 |
| 5.6 Cutting height adjustment..... | 6 |
| 5.7 Handle adjustment (Fig.9-10) | 6 |
| 6. USING THE MACHINE..... | 6 |
| 6.1 Preliminary procedures..... | 6 |
| 6.2 Safety checks..... | 7 |
| 6.3 Start-up | 7 |
| 6.4 Operation | 8 |
| 6.5 Stopping the machine | 8 |
| 6.6 After operation..... | 9 |
| 7. ROUTINE MAINTENANCE | 9 |
| 7.1 General information | 9 |
| 7.2 Battery..... | 9 |
| 7.3 Cleaning | 10 |
| 7.4 Nuts and bolts | 10 |
| 8. OCCASIONAL MAINTENANCE..... | 10 |
| 8.1 Cutting means..... | 10 |
| 9. STORAGE..... | 10 |
| 9.1 Storing the machine | 10 |
| 9.2 Storing the battery..... | 10 |
| 10. HANDLING AND TRANSPORTATION | 10 |
| 11. ASSISTANCE AND REPAIRS | 11 |
| 12. WARRANTY COVERAGE | 11 |
| 13. Maintenance table..... | 11 |
| 14. Problem identification | 12 |
| 15. OPTIONAL ATTACHMENTS..... | 13 |
| 15.1 "Mulching" kit..... | 13 |
| 15.2 Batteries | 13 |
| 15.3 Battery charger | 13 |

1. GENERAL INFORMATION

1.1 HOW TO READ THE MANUAL

Some paragraphs in the manual contain important information regarding safety and operation and are emphasised in this manner:

NOTE OR IMPORTANT *these give details or further information on what has already been said, and aim to prevent damage to the machine.*

This symbol  indicates danger. Failure to observe the warning can lead to possible personal and/or third party injury and/or damage.

- The paragraphs highlighted with a grey dotted square
- indicate the optional characteristics that are not available on all models documented in this manual.
- Check if the characteristics are available on this model.

Whenever reference is made to a position on the machine "front", "back", "left" or "right" hand side, this refers to the operator's working position.

1.2 REFERENCES

1.2.1 Figures

The figures in these instructions for use are numbered 1, 2, 3, etc. The components indicated in the figures are identified with letters A, B, C, and so on. Reference to component C in figure 2 is indicated with the wording: "See fig. 2.C" or simply "(Fig. 2.C)". The figures are given as a guide only. The actual pieces can differ from those illustrated in this document.

1.2.2 Titles

The manual is divided into chapters and paragraphs. The title of paragraph '2.1 Training' is a sub-title of "2. Safety regulations". References to titles or paragraphs are marked with the abbreviation chap. or par. and the relevant number. Example: "chap. 2" or "par. 2.1"

2. SAFETY REGULATIONS

2.1 TRAINING

 **Become acquainted with the controls and the proper use of the machine. Learn how to stop the motor quickly. Failure to follow the warnings and instructions may result in fire and/or serious injury.**

- Never allow children or persons unfamiliar with these instructions to use the machine. Local laws may establish a minimum age for users.

- This appliance can be used by children aged from 8 years and above and persons with reduced physical, sensory or mental capabilities or lack of experience and knowledge if they have been given supervision or instructions concerning use of the appliance in a safe way and understand the hazards involved. Children shall not play with the appliance. Cleaning and user maintenance shall not be made by children without supervision.
- Never use the machine if the user is tired or unwell, or has taken medicine, drugs, alcohol or any substances which may slow their reflexes and compromise his judgement.
- Do not allow children or other passengers to ride on the machine.
- Bear in mind that the operator or user is responsible for accidents or unexpected events occurring to other people or their property. It is the user's responsibility to assess the potential risk of the area where work is to be carried out and to take all the necessary precautions to ensure his own safety and that of others, particularly on slopes or rough, slippery and unstable ground.
- If the machine is sold or lent to others, make sure that the operator reads the user instructions contained in this manual.

2.2 PRELIMINARY PROCEDURES

Personal Protective Equipment (PPE)

- Always wear suitable work attire, hard-wearing safety footwear with non-slip soles and long trousers. Do not operate the machine barefoot or wearing open sandals. Wear hearing protection devices.
- Use of hearing protections can reduce the ability to hear any warnings (shouting or alarms). Be careful of what occurs around you in the work area.
- Wear protective gloves whenever your hands are at risk.
- Never wear scarves, shirts, necklaces, bracelets, loose flowing clothing, laces or ties or any hanging or flapping accessory that could get caught in the machine or in any objects or materials in the work area.
- Tie your hair back if it is long.

Work area/Machine

- Thoroughly inspect the entire work area and remove anything that could be thrown by the machine or damage the cutting means/rotating units (stones, branches, iron wire, bones, etc.).

2.3 DURING OPERATION

Work Area

- Do not use the machine in environments at risk of explosion, in the presence of flammable liquids, gas or powder. Power tools create sparks which may ignite the dust or fumes.
- Work only in daylight or with good artificial light in good visibility conditions.
- Keep persons, children and animals away from the working area. Children must be supervised by another adult.
- Avoid working with wet grass, in the rain and when there is a risk of a thunderstorm, especially lightning.
- Do not expose the machine to rain or wet environments. Water entering a power tool will increase the risk of electric shock.

- Pay careful attention to uneven ground (hills, dips), slopes, hidden hazards and obstacles that could limit visibility.
- Be very careful near ravines, ditches or embankments. The machine could overturn if a wheel slides over the edge or if the earth gives way.
- Always mow across a slope and never up and down it, being very careful when changing direction, making sure you have firm footage and that the wheels do not hit any obstacles (such as stones, branches, roots, etc.) that may cause the machine to slide sideways or make you lose control of it.
- Look out for traffic when using the machine near the road.

Behaviour

- Exercise caution when reversing or moving backwards. Look behind you to make sure there are no obstacles before and during operations in reverse gear.
- Never run, always walk.
- Do not allow the lawnmower to pull you along.
- Always keep hands and feet away from the cutting means, when starting and when using the machine.
- Attention: the cutting means will continue to rotate for a few seconds after disengagement or after you have switched off the motor.
- Keep away from the discharge opening.



If something breaks or an accident occurs during mowing, turn off the motor immediately and move the machine away to prevent further damage; if an accident occurs with injuries or third parties are injured, carry out the first aid measures most suitable for the situation immediately and contact the medical authorities for any necessary health care. Carefully remove any debris which could cause damage or injury to persons or animals if ignored.

Use limitations

- Never operate the machine with guards damaged, missing or incorrectly assembled (grass catcher, side discharge guards, rear discharge guards).
- Don't use the machine if the attachments/tools are not installed in their seats.
- Never disengage, deactivate, remove or tamper with the safety systems/micro switches installed.
- Do not strain the machine too much and do not use a small machine for heavy-duty work; if you use the right machine, you will reduce the risk of hazards and improve the quality of your work.

2.4 MAINTENANCE, STORAGE

Ensure regular maintenance and correct storage to maintain machine safety and high performance levels.

Maintenance

- Never use the machine with worn or damaged parts. Faulty or worn-out parts must always be replaced and never repaired.
- Be careful during adjustment of the machine to prevent entrapment of the fingers between moving parts of the cutting means and fixed parts of the machine.



The noise and vibration levels shown in these instructions are the maximum levels for use of the machine. The use of an unbalanced cutting element, the excessive speed of movement, or lack of maintenance have a significant influence on noise emissions

and vibrations. Consequently, it is necessary to take preventive steps to eliminate possible damage due to high levels of noise and stress from vibration; Maintain the machine well, wear ear protection devices, and take breaks while working.

Storage

- To reduce fire risks, do not leave containers with debris inside a room.

2.5 BATTERY / BATTERY CHARGER

IMPORTANT *The following safety instructions are in addition to the safety requirements provided in the specific battery and battery charger manual delivered with this machine.*

- Only use battery chargers recommended by the manufacturer to recharge batteries. An inadequate battery charger may cause electric shock, overheating or corrosive liquid to leak from the battery.
- Use only batteries specifically designed for your power tool. The use of other batteries may cause injuries and fire risks.
- Make sure that the machine is switched off before inserting the battery. Inserting a battery in a machine which is switched on can cause a fire.
- Keep all unused batteries at a distance from paper clips, coins, keys, nails, screws or other small metal objects as contact with the same can cause short circuits. Short circuits between battery contacts can lead to explosion or fires.
- Do not use the battery charger in places where there are inflammable vapours, substances or on easily inflammable surfaces like paper, fabric, etc. During recharge, the battery charger becomes heated and may cause fire.
- When transporting accumulators, make sure the contacts never come into contact with each other and never use metal containers to transport them.

2.6 ENVIRONMENTAL PROTECTION

Safeguarding the environment must be a relevant and priority aspect of machine use, of benefit to the community and the environment we live in.

- Avoid being a disturbance to the neighbourhood. Use this machine at reasonable times of the day only (not early morning or late evening when the noise could cause disturbance).
- Comply with local regulations for the disposal of packaging, deteriorated parts or any elements with a strong environmental impact; this waste must not be disposed of with regular waste, but must be separated and taken to collection centres, which will recycle the materials.
- Comply with local regulations for the disposal of waste materials.
- When the machine is decommissioned, do not dispose of it in the environment, but take it to a waste disposal facility in accordance with the local regulations in force.



Do not throw electrical equipment away with domestic waste. According to the European Directive 2012/19/EU on waste electrical and electronic equipment and its implementation in compliance with national standards, old electrical equipment must be collected separately, for

eco-compatible recycling. If electrical equipment is disposed of in dumps or in landfills, hazardous substances can leak into the groundwater and contaminate the food chain, damaging your health and well-being. For further information on the disposal of this product, contact your dealer or a domestic waste collection service.



At the end of their working life, dispose of batteries paying due attention to the environment. Batteries contain material classified as hazardous for you and the environment. They must be removed and disposed of separately at a facility that accepts lithium-ion batteries.



Separate waste collection of the products and packaging used allows the materials to be recycled and reused. Reuse of recycled materials help to prevent environmental pollution and reduces the demand for raw materials.

3. GETTING TO KNOW THE MACHINE

3.1 DESCRIPTION OF THE MACHINE AND PLANNED USE

This machine is pedestrian-controlled lawnmower.

The machine is essentially composed of a motor which drives a cutting means enclosed in a casing, equipped with wheels and a handle. The operator is able to operate the machine and use the main controls, always staying behind the handle at a safe distance from the rotating cutting means. If the operator leaves the machine, the motor and cutting means will stop within a few seconds.

3.1.1 Intended use

This machine is designed and built to cut (and collect) grass in gardens and grassy areas, with a height according to its cutting capacity, driven by an operator walking behind it. Generally speaking this machine can:

1. Mow the grass and collect it in the grass catcher bag.
2. Mow the grass and discharge it on the ground through the rear part.
3. Mow the grass and discharge it on the ground laterally (if available).
4. Mow the grass, chop it and discharge it on the ground (mulching effect - if available).

The use of special attachments provided for by the Manufacturer as original equipment or which may be purchased separately, allows this work to be done in various operating modes, illustrated in this manual or the instructions that accompany the single attachments.

3.1.2 Improper use

Any other usage not in keeping with the aforementioned ones may be hazardous and harm persons and/or damage things.

Examples of improper use may include, but are not limited to:

- Allowing children, animals or other passengers to ride on the machine as they could fall off and injure themselves or compromise safe driving by the operator.

- Letting oneself be transported by the machine.
- Using the machine to tow or push loads.
- Using the cutting means on surfaces other than grass.
- Use the machine for leaf or debris collection.
- Using the machine to trim hedges, or for cutting vegetation other than grass.
- Use of the machine by more than one person.

IMPORTANT *Improper use of the machine will invalidate the warranty, relieve the Manufacturer from all liabilities, and the user will consequently be liable for all and any damage or injury to himself or others.*

3.1.3 User types

This machine is intended for use by consumers, i.e. non-professional operators. It is intended for "DIY" use only.

IMPORTANT *The machine must be used by one operator.*

3.2 SAFETY SIGNS

The machine has various symbols on it (Fig.2.0). Their function is to remind the operator of the correct conduct for use, with due care and caution. Meaning of symbols:



Warning. Read the instructions before operating the machine.



Danger! Risk of thrown objects. Keep all persons away from the work area whilst working.



Only for lawn mowers with thermal engine.



Only for electric lawn mowers with mains power supply.



Only for electric lawn mowers with mains power supply.



Danger! Danger of cutting yourself. Cutting means in motion. Do not put hands or feet near or under the opening of the cutting means.



Be careful when using the sharp cutting means. Do not put hands or feet near or under the opening of the cutting means. The cutting means continues to turn even after the motor has been switched off. Remove the safety key (deactivation device) before any maintenance is carried out.

IMPORTANT *Any damaged or illegible decals must be replaced. Order replacement decals from an Authorised Service Centre.*

3.3 IDENTIFICATION LABEL

The identification label holds the following data (Fig.1.0).

1. Sound power level.
2. CE conformity marking.
3. Year of manufacture.
4. Type of machine.
5. Serial number.
6. Name and address of Manufacturer.
7. Article code.
8. Max. motor operation speed.
9. Weight in kg.
10. Power voltage and frequency.
11. Electrical protection rating.
12. Nominal power.

Write the identification data of the machine in the specific space on the label on the back of the cover page.

IMPORTANT *Quote the information on the product identification label whenever you contact an Authorised Service Centre.*

IMPORTANT *The example of the Declaration of Conformity is provided on the last pages of the manual.*

3.4 MAIN COMPONENTS

The machine is composed of a series of main components that have the following functions (Fig.1.0):

- A. Chassis:** this is the casing that houses the rotating cutting means.
- B. The engine:** drives both the cutting means and the wheel traction (if available).
- C. Cutting means:** the element designed to cut the grass.
- D. Rear discharge guard:** it is a safety device which prevents objects collected by the cutting means from being projected away from the machine.
- E. Side discharge guard (if available):** it is a safety device which prevents objects collected by the cutting means from being projected away from the machine.
- F. Side discharge chute (if available):** apart from discharging the grass on the ground laterally, it also constitutes a safety element, preventing any objects collected by the cutting means from being projected away from the machine.
- G. Grass catcher:** apart from collecting the mown grass, the grass catcher also constitutes a safety element, preventing any objects collected by the cutting means from being projected away from the machine.
- H. Handle:** this is the operator's work station. It is long enough to ensure the operator remains at a safe distance from the rotary cutting means whilst working.

- I. **Battery** (if it is not supplied with the machine, see chapter 15 "attachments on request"): provides the energy for starting the motor; its specifications and regulations for use are described in a specific manual.
- J. **Operator presence lever:** this lever enables the cutting means and drive to be operated. The engine stops automatically when the lever is released.
- K. **Drive engagement lever:** this lever engages the drive to the wheels and allows the machine to move forward.
- L. **Hatch for accessing the battery compartment**
- M. **Safety key (Deactivation device):** The key enables / disables the machine electric circuit.
- N. **Battery charger** (if it is not supplied with the machine, see chapter 15 "attachments on request"): device used to recharge the battery.

4. ASSEMBLY

 **The safety regulations to follow are described in chap. 2. Strictly comply with these instructions to avoid serious risks or dangers.**

For storage and transport purposes, some components of the machine are not installed in the factory and have to be assembled after unpacking. Follow the instructions below.

 **Unpacking and completing the assembly should be done on a flat and stable surface, with enough space for moving the machine and its packaging, always making use of suitable equipment. Do not use the machine until all the instructions provided in the "ASSEMBLY" section have been carried out.**

4.1 ASSEMBLY COMPONENTS

The packaging includes assembly components.

4.1.1 Unpacking

1. Carefully open the packaging, paying attention not to lose components.
2. Consult the documentation in the box, including these instructions.
3. Remove all the unassembled parts from the box.
4. Dispose of the box and packaging in compliance with local regulations.

 **Before assembling, make sure the safety key is not inserted into its housing.**

4.2 GRASS CATCHER ASSEMBLY (Fig.3)

With the grass catcher turned upside down, snap on all the plastic sections (21) to the chassis (22), using a screwdriver as illustrated.

4.3 HANDLE ASSEMBLY

Assemble the handle according to the indications in (Fig.4).

5. CONTROLS

5.1 SAFETY KEY (DEACTIVATION DEVICE)

The key (Fig.5.A) is located inside the battery compartment. Turning the key to "ON", the electric circuit of the machine is activated, thus starting the machine. Turning the key to "OFF", the electric circuit of the machine is completely deactivated, to prevent any uncontrolled use of the machine.

IMPORTANT *Remove the safety key whenever the machine is unused or left unattended.*

5.2 OPERATOR PRESENCE LEVER

The operator presence lever (Fig.6.A) enables the cutting means. It is located in front of the handle. Press the safety button (Fig.6.C) and bring the lever towards the handle in order to start the cutting means. When the lever is released, the motor automatically stops and all functions are disabled.

NOTE *The cutting means engagement is possible only by pressing the safety button on the right side of the handle and bringing the operator presence lever towards the handle.*

5.3 POWER BUTTON

The power button (Fig.7.A) is used to:

1. **Machine power-on.** By pressing the button (Fig.7.A) the display (Fig.7.B) switches on and the machine is ready for use.

NOTE *The machine can be switched on only if the operator presence lever and the drive lever are released.*

NOTE *In case the machine is not operated, the display turns off after 15 seconds and the above-mentioned operation must be carried out again.*

2. **Cutting means engagement.**

NOTE *The cutting means engagement is possible only by pressing the operator presence lever against the handle (see par. 6.3).*

3. **Cutting means disengagement.**

With the cutting means engaged, release the operator presence lever (Fig.6.A); the cutting means stops whilst keeping the machine powered on.

5.4 DRIVE ON LEVER

The drive ON lever engages the wheel drive and allows the machine to move forward. It is located behind the handle.



Traction engaged.

To engage the traction bring the drive ON lever towards the handle (Fig. 6.B).

Forward speed adjustment is possible through the selection knob (Fig.7.C).

You can select 6 different levels of speed.



1. **Maximum speed** (about 5 Km/h).



2. **Minimum speed** (about 2.5 Km/h).

NOTE *The last speed level selected remains set after the machine is turned off.*

IMPORTANT *To prevent damage to the transmission, do not pull the machine backwards with the drive engaged.*

5.5 "ECO" BUTTON

The "ECO" mode allows to save energy when cutting the grass, optimising the battery life. Press the button (Fig.7.D) to enable or disable "ECO" mode. When the traction is active, the corresponding LED turns on in the display. This function automatically switches off when the operator presence levers are released.

NOTE *It is not recommended to use the "ECO" function in heavy grass cutting conditions (cutting of dense, high, humid grass).*

5.6 CUTTING HEIGHT ADJUSTMENT

Lower or raise the chassis to cut the grass at different heights.



Carry out this operation when the cutting means is stationary.

The cutting height is adjusted by using the designated lever (Fig.8.A) that lifts or lowers the chassis to the desired position.

5.7 HANDLE ADJUSTMENT (Fig.9-10)

6. USING THE MACHINE



The safety regulations to follow are described in chap. 2. Strictly comply with these instructions to avoid serious risks or dangers.

6.1 PRELIMINARY PROCEDURES

Before starting work, it is necessary to carry out several checks and operations to ensure you can work efficiently and in maximum safety: Make sure that the safety key is not inserted in its slot. Place the machine in a stable horizontal position on the ground.

6.1.1 Checking the battery

Before using the machine for the first time after purchase, fully charge the battery following the instructions in the battery booklet. Before every use of the machine, check the battery charge status according to the instructions in the battery booklet.

6.1.2 Preparing the machine before starting work

NOTE *This machine can be used to mow lawns in various ways; before starting, prepare the machine based on how the lawn is to be mowed.*

a. Preparation for grass cutting and collection in the grass catcher:

1. Lift the rear discharge guard (Fig.11.A) and hook the grass catcher (Fig.11.B) correctly, as indicated in the figure.
2. For models with side discharge: make sure that the side discharge guard (Fig.12.B) is lowered.

b. Preparation for grass cutting and rear grass discharge on the ground:

3. Remove the grass catcher and make sure that the rear discharge guard (Fig.12.A) is stable in lowered position.
4. For models with side discharge: make sure that the side discharge guard (Fig.12.B) is lowered.

c. Preparation for grass mowing and chopping (mulching function):

1. Lift the rear discharge guard (Fig.13.A) and insert the chute plug (Fig.13.B) in the discharge opening, keeping it slightly tilted to the right.
2. Fasten it by inserting the two pins (Fig.13.C) in the specific holes until the hook claw engages (Fig.13.D).
3. For models with side discharge: make sure that the side discharge guard (Fig.12.B) is lowered.

To remove the chute plug:

1. Lift the rear discharge guard (Fig.13.A).
2. Press on the centre to release the claw (Fig.13.D).

d. Preparation for grass cutting and side discharge on the ground:

1. Lift the rear discharge guard (Fig.13.A) and insert the chute plug (Fig.14.B) in the discharge opening, keeping it slightly tilted to the right.
 2. Fasten it by inserting the two pins (Fig.14.C) in the specific holes until the hook claw engages (Fig.14.D).
 3. Lift the side discharge guard (Fig.14.A).
 4. Insert the side discharge chute (Fig.14.E).
 5. Close the side discharge guard (Fig.14.A) so as to lock the side discharge chute (Fig.14.E).
- To remove the chute plug:
1. Lift the rear discharge guard (Fig.13.A).
 2. Press on the centre to release the claw (Fig.13.D).

6.1.3 Cutting height adjustment

Adjust the cutting height as indicated in par. 5.6.

6.2 SAFETY CHECKS

Perform the following safety checks and check that the results correspond to those outlined on the tables.



Always carry out the safety checks before use.

6.2.1 General safety check

| Object | Result |
|---|--|
| Grips | Clean, dry. |
| Handle | Fixed firmly to the machine. |
| Cutting means | Clean, not damaged or worn. |
| Rear discharge guard; grass catcher | Good condition. No damage. Properly installed. |
| Side discharge guard; side discharge chute | Good condition. No damage. Properly installed. |
| Switch command Operator presence lever Drive ON lever | The lever must move freely, it must not need forcing and should return automatically and rapidly back to the neutral position. |
| Battery | No damage to the casing, no liquid leakage. |
| Screws/nuts on the machine and on the cutting means | Correctly tightened (not loose). |
| Cooling air ducts | Not clogged. |
| Machine | No signs of damage or wear. |

6.2.2 Machine operating test

| Action | Result |
|--|---|
| <ol style="list-style-type: none"> 1. Start the machine (par. 6.3). 2. Enable the cutting means (par.6.3). 3. Release both operator presence levers (Fig.20.A). | <ol style="list-style-type: none"> 1. The display turns off and the machine is ready for use. 2. The cutting means should move. 3. The levers should return automatically and rapidly to the neutral position, the motor must switch off and the cutting means must stop within a few seconds. |
| <ol style="list-style-type: none"> 1. Start the machine (par. 6.3). 2. Operate the drive lever (para 5.4). 3. Disengage the drive lever. | <ol style="list-style-type: none"> 1. The display turns off and the machine is ready for use. 2. The wheels should move the machine forward. 3. The wheels should stop and the machine stops moving forward. |
| Test driving | No abnormal vibrations. No abnormal sound. |



If any of the results fail to match the indications provided in the tables, do not use the machine! Contact an Authorised Service Centre to have it checked and repaired if necessary.

6.3 START-UP

NOTE Start up the machine on a flat surface without obstacles or high grass.

NOTE Check if the battery combination is correct, following the instructions supplied in the "Technical data" table.

1. Open the hatch for accessing the battery compartment (Fig.15.A).
2. Insert the batteries correctly in their housing (par. 7.2.3).
3. Insert the safety key (Fig.16.B) completely and turn it to "ON" position.
4. Press the start button (Fig.17.A) The display remains switched on for 15 sec.
5. Engage the cutting means by first pressing the safety button on the right side (Fig.18.A) and then pressing the operator presence lever (Fig.18.B).
6. To engage the traction, press the lever behind the handle (Fig.18.C).

6.4 OPERATION

IMPORTANT When working, always keep a safe distance from the cutting means, given by the length of the handle.

IMPORTANT To guarantee optimal machine operation, it is recommended to use two batteries at the same time.

The battery power reserve (and therefore the lawn surface to be mown before recharging) depends on many factors, described in (par. 7.2.1). During use, the charge status of the batteries is displayed (remaining charge percentage) (Fig.7.E).

IMPORTANT If the motor stops because it is overheated whilst mowing, you must wait approximately 5 minutes before restarting it.

6.4.1 Grass cutting

1. Start moving forward and mowing the grass area.
2. Adjust speed and cutting height (para 5.6) in relation to lawn conditions (grass height, density and humidity) and the amount of grass to be cut.

For traction models (par. 5.4): It is recommended to avoid mowing on slopes with a degree higher than 15°.

3. The appearance of the lawn will improve if you alternate cutting in both directions at the same height (Fig.19).

For side discharge: it is recommended to follow a path so as to avoid discharging the cut grass from the part of the lawn that is yet to be mown.

For mulching or rear grass discharge:

- Always avoid removing a large quantity of grass. Never cut more than one third of the total grass height per single pass (Fig.19).
- Keep the chassis clean (par. 7.3.1).

6.4.2 Suggestions for maintaining your lawn

- To keep a lawn lush and green, it should be cut regularly. A lawn can be composed of different types of grass. If the lawn is cut frequently, grass and roots grow more vigorously, forming a solid grassy bed; if the lawn is cut less frequently, higher grass and weeds start growing (clover and daisies, etc.). The frequency of mowing should be in relation to the rate of growth of the grass, which should not be left to grow too much between one cut and the next.
- The best height of grass on a well-kept lawn is approx. 4-5cm. With one mow, you do not need to remove more than a third of the total height. If the grass is very tall, it should be cut twice in a twenty-four hour period; The first time with the cutting means at maximum cutting height and the second cut at the height desired.

- Cutting too low tears and uproots the grass, giving it a "spotted" appearance.
- During hot and dry periods, the grass should be cut a little higher to prevent the ground from drying out.
- It is always better to cut the grass when it is dry. Do not cut wet grass; this could reduce cutting means efficiency due to sticky grass and tear the lawn.
- The cutting means must be in good state and well sharpened so that the grass is cut straight without a ragged edge that leads to yellowing at the ends.

6.4.3 Grass catcher emptying

When the grass catcher (Fig.1.G) becomes too full, the grass collection is no longer efficient and the lawn mower noise changes.

For grass catcher with contents indicator device:

 1. Lifted = empty.

 2. Lowered = full.

During operation, when the cutting means is moving, the indicator stays lifted as long as the grass catcher can collect the cut grass; when it is lowered, it means that the grass catcher is full and must be emptied.

To remove and empty the grass catcher:

1. Release both levers (Fig.20.A) and (Fig.20.B).
2. Wait until the cutting means stops.
3. Lift the rear discharge guard (Fig.11.A), grab the handle and remove the grass catcher, keeping it in upright position.

6.5 STOPPING THE MACHINE

To stop the machine:

1. Release both levers (Fig.20.A) and (Fig.20.A).
2. Press the power button (Fig.17.A).
3. Wait until the cutting means stops.



After stopping the machine, it will take a few seconds for the cutting means to stop.

IMPORTANT Always stop the machine.

- When moving between work areas.
- When driving on grass free surfaces.
- Every time it is necessary to overcome an obstacle.
- Before adjusting the cutting height.
- Any time the grass catcher is removed or refitted.
- Any time the side discharge chute (if available) is removed or refitted.

6.6 AFTER OPERATION

1. Stop the machine (par. 6.5).
2. Open the hatch and remove the safety key.
3. Remove the batteries from their housing and recharge them (par 7.2.2).
4. Allow the motor to cool before storing in an enclosed space.
5. Clean (par. 7.3).
6. Check there are no loose or damaged components. If necessary, replace the damaged components and tighten any screws and loose bolts or contact the authorised service centre.

IMPORTANT Remove the safety key whenever the machine is unused or left unattended.

7. ROUTINE MAINTENANCE

7.1 GENERAL INFORMATION

 **The safety regulations to follow are described in chap. 2. Strictly comply with these instructions to avoid serious risks or dangers.**

 **Before commencing any inspections, cleaning or maintenance/adjustments on the machine:**

- Stop the machine.
- Remove the safety key, (never leave the key inserted or within the reach of children or unauthorised persons).
- Make sure that all moving parts have come to a complete stop.
- Allow the motor to cool before storing in an enclosed space.
- Read the relevant instructions.
- Use suitable clothing, protective gloves and goggles.
 - The frequency and types of maintenance are summarised in the "Maintenance Table". The table will help you maintain your machine's safety and performance. It summarises the main interventions to be made and the frequency applicable to each of them. Carry out the relevant task as soon as it is scheduled to be performed.
 - The use of non-genuine and/or incorrectly assembled spare parts and attachments could adversely affect machine operation and safety. The manufacturer shall decline all liability in the event of injuries or damages caused by such parts.
 - Genuine spare parts are supplied by Authorised Assistance Centres and Dealers.

IMPORTANT Any maintenance and adjustment operations not described in this manual must be carried out by your Authorised Service Centre.

7.2 BATTERY

7.2.1 Battery power reserve

Battery power reserve (and therefore the lawn surface that can be mown before recharging is required) mainly depends on:

- a. Environmental factors that cause higher energy requirements:

- Mowing dense, high and/or wet grass.
- b. Machine cutting width: wider settings involve higher energy consumption.
 - c. Operator behaviour that should be avoided:
 - Switching the machine on and off frequently whilst working.
 - Setting a cutting height that is too low for the lawn conditions.
 - Working at a speed that is too high in relation to the amount of grass to be removed.

NOTE During use, the battery is protected against total drainage with a protective device that switches off the machine and stops it from working.

To optimise battery power reserve it is always recommended to:

- Cut the grass when the lawn is dry.
- Cut the grass frequently so that it doesn't grow too tall.
- Set a higher cutting height when the grass is very tall, then set a lower height and cut the lawn again.
- Do not use the machine in "mulching" mode with very high grass.
- Use of the "ECO" mode (par. 5.5).

If the need arises to use the machine for sessions which exceed the capability of standard batteries, it is possible to:

- Purchase additional batteries, to immediately replace the exhausted batteries, without compromising the use continuity.
- Purchase batteries with an extended power reserve compared to the standard version (par. 15.2).

7.2.2 Battery removal and recharging

1. Open the battery compartment access hatch and remove the safety key.
2. Press the button on the battery (Fig.21.A) and remove the battery (Fig.21.B).
3. Insert the battery (Fig.22.B) in its housing in the battery charger (Fig.22.C).
4. Connect the battery charger to a power socket with the voltage indicated on the rating plate.
5. Fully charge the battery according to the instructions in the battery/battery charger booklet.

NOTE The battery is equipped with a guard that inhibits recharging if the environmental temperature is not between 0 and +45 °C.

NOTE The battery can be recharged at any time, even partially, with no risk of damaging it.

7.2.3 Refitting the battery on the machine

When recharging is completed:

1. Remove the battery from the housing in the battery charger (do not keep recharging when recharging is completed).
2. Disconnect the battery charger from the mains power supply.
3. Open the battery housing hatch (Fig.23.A), insert the battery (Fig.23.B) into its housing pressing down until you hear it click firmly into position and check the electrical contact.
4. Completely close the hatch again.

7.3 CLEANING

Clean thoroughly following the instructions below every time it is used.

7.3.1 Cleaning the machine

- Always make sure the air intakes are free of debris.
- Do not spray water onto the motor and electrical components, prevent them from getting wet (Fig.24).
- Do not use aggressive liquids to clean the chassis.
- To reduce fire hazards, keep the lawnmower and, in particular, the motor free of grass, leaves, or excessive grease.
- Always keep the levers, display and buttons free of debris.

7.3.2 Cleaning the cutting means assembly

Remove grass debris and mud accumulated in the chassis to prevent it from drying and causing problems the next time the lawnmower is used. Tilt the machine laterally and make sure that it is stable before starting any work.

.....
• **For side discharge:** remove the discharge chute (if mounted - par. 6.1.2d.).
.....

The paintwork of the internal part of the chassis may crack off over time due to the abrasive action of the cut grass; In this case, take immediate action by retouching the paintwork with rust-preventive paint, to prevent the formation of rust which may corrode the metal.

7.3.3 Cleaning the grass catcher

1. Empty the grass catcher.
2. Shake it to remove grass cuttings and soil residue.
3. Wash it, rinse it and fit it back so as to facilitate quick drying.

7.4 NUTS AND BOLTS

Keep all nuts, bolts and screws tight to be sure the equipment is in a safe working condition.

8. OCCASIONAL MAINTENANCE

! *Before commencing any inspections, cleaning or maintenance/adjustments on the machine:*

- Stop the machine.
- Remove the safety key, (never leave the key inserted or within the reach of children or unauthorised persons).
- Make sure that all moving parts have come to a complete stop.
- Allow the motor to cool before storing in an enclosed space.
- Read the relevant instructions.
- Use suitable clothing, protective gloves and goggles.

8.1 CUTTING MEANS

An improperly sharpened cutting means pulls at the grass and causes the lawn to turn yellow.

! *Do not touch the cutting means until the key has been removed and the cutting means is completely stationary.*

! *All work on the cutting means (disassembly, sharpening, balancing, repairing, reassembly and/or replacing) are demanding jobs that require special skills as well as special tools; For safety reasons, these jobs are best carried out at a Authorised Service Centre.*

! *Make sure damaged, misshapen or worn cutting means are replaced, together with the securing screws, to preserve balance.*

IMPORTANT *Always use original cutting means bearing the code indicated in the "Technical Data".*

Given product evolution, the cutting means listed in the "Technical Data" table may be replaced in time with others having similar interchangeable and operating safety features.

9. STORAGE

9.1 STORING THE MACHINE

When the machine is to be stored away:

1. Wait for the engine to cool.
2. Remove the safety key.
3. Remove the batteries from their housing and recharge them (par 7.2.2).
4. Clean (par. 7.3).
5. Check there are no loose or damaged components. If necessary, replace the damaged components and tighten any screws and loose bolts or contact the authorised service centre.
6. Store the machine (Fig.29):
 - In a dry place.
 - Protected from inclement weather.
 - Covered with a sheet where possible.
 - In a place where children cannot get to it.
 - Making sure that keys or tools used for maintenance are removed.

9.2 STORING THE BATTERY

The battery must be kept in a cool, shaded place without humidity.

NOTE *If case of prolonged periods of inactivity, recharge the battery every two months to prolong its service life.*

10. HANDLING AND TRANSPORTATION

Whenever the machine is to be handled, raised, transported or tilted you must:

- Stop the machine (par. 6.5).
- Remove the safety key.
- Make sure that all moving parts have come to a complete stop.
- Wear heavy duty gloves.
- Hold the machine in the points offering a safe grip, taking into account the weight and its division.

- Use an appropriate number of people for the weight of the machine and the characteristics of the vehicle or the place where it must be placed or collected.
- Make sure that machine movements do not cause damage or injuries.

When transporting the machine on a vehicle or trailer, always:

- Use an access ramp of suitable strength, width and length.
- Load the machine with the motor switched off and pushed by an adequate number of people.
- Lower the cutting means assembly.
- Position it so that it cannot cause a hazard for anybody.
- Fasten firmly to the means of transport using ropes or chains to prevent it from tipping over.

11. ASSISTANCE AND REPAIRS

This manual provides all the necessary information to run the machine and for correct basic maintenance operations which can be performed by the user. Any regulations and maintenance operations not described herein must be carried out by your Dealer or Authorised Service Centre, which have the necessary knowledge and equipment to ensure that the work is carried out correctly, maintaining the correct degree of safety and the original operating conditions of the machine.

Any operations performed in unauthorised centres or by unqualified persons will totally invalidate the Warranty and all obligations and responsibilities of the Manufacturer.

- Only Authorised Service Centres can carry out guaranteed repairs and maintenance.
- The Authorised Service Centres only use genuine spare parts. Genuine spare parts and attachments have been designed specifically for machines.
- Non-original parts and attachments are not approved; use of non-original spare parts and attachments will jeopardise the safety of the machine and relieve the Manufacturer from all obligations or liabilities.

12. WARRANTY COVERAGE

The warranty conditions are intended for consumers only, i.e. non-professional operators.

13. MAINTENANCE TABLE

| Intervention | Frequency | Notes |
|--|-----------------|------------|
| MACHINE | | |
| Check all fasteners | Before each use | par. 7.4 |
| Safety checks/check controls | Before each use | par. 6.2 |
| Check the rear/lateral discharge guards. | Before each use | par. 6.2.1 |
| Check the grass catcher bag and lateral discharge chute. | Before each use | par. 6.2.1 |
| Check the cutting means | Before each use | par. 6.2.1 |
| Check the battery charge status | Before each use | * |

The warranty covers all material quality and manufacturing defects recognised during the warranty period by your Dealer or Authorised Service Centre. The warranty is restricted to the repair or replacement of components recognised as faulty.

It is advisable to send your machine once a year to an Authorised Service Centre for servicing, assistance and safety device inspection.

The warranty only applies to machines subjected to regular maintenance.

The user must follow all the instructions provided in the accompanying documentation.

The warranty does not cover damages resulting from:

- Failure to become familiar with the documentation accompanying the machine (Owner's manual).
- Professional use.
- Carelessness, negligence.
- External causes (lightning, impact, presence of foreign bodies inside the machine) or incidents.
- Incorrect use or assembly or prohibited by the manufacturer.
- Poor maintenance.
- Modification to the machine.
- Use of non-genuine spare parts (adaptable parts).
- Use of accessories not supplied or approved by the manufacturer.

The warranty does not cover:

- The routine/occasional maintenance operations (described in the owner's manual).
 - Normal wear and tear of consumables such as the drive belt, cutting means, headlights, wheels, safety bolts and wiring.
 - Normal wear and tear.
 - Deterioration in the appearance of the machine due to use.
 - Cutting means supports.
 - Any ancillary expenses related to the enforcement of the warranty, such as costs incurred to travel to the user's location, transfer of the machine to the Dealer, rental of replacement equipment or calling of independent enterprises to perform maintenance work.
- The user is protected by his or her own national legislation. The user's rights under the national laws or his or her own country are not in any way restricted by this warranty.

| | | |
|--|----------------|--------------|
| Recharge the battery | After each use | par. 7.2.2 * |
| General cleaning and inspection | After each use | par. 7.3 |
| Checking for any damage to the machine. If necessary, contact the authorised service centre. | After each use | - |
| Cleaning the air filter | Once a month | par. 7.5 |
| Replacing the cutting means | - | par. 8.1 *** |

* Refer to the battery/battery charger manual.

** The operation must be carried out by your Dealer or a specialised Authorised Service Centre

*** Operation to be performed at the first signs of any malfunction

14. PROBLEM IDENTIFICATION

| If problems persist after having performed the above operations, contact your dealer. | | |
|--|---|---|
| PROBLEM | PROBABLE CAUSE | SOLUTION |
| 1. After pressing the start-er button, the display does not come ON. | Safety key is not inserted or is inserted incorrectly. | Insert the key (par. 6.3). |
| | Safety key in "OFF" position. | Turn the safety key to "ON" position (par. 6.3). |
| | Battery is not inserted or is inserted incorrectly. | Open the hatch and check that the battery is fitted in its housing correctly (par. 7.2.3). |
| | Low battery. | Check the battery status and recharge if necessary (par. 7.2.2). |
| | Incorrect battery combination. | Check if the battery combination is correct, following the instructions supplied in the "Technical data" table. |
| 2. After pressing the start-er button, the display does not come ON and the machine sets off a sound signal. | Internal motor anomaly. | Remove the safety key and contact the Authorised Service Centre for checks, replacements or repairs. |
| 3. The motor shuts down whilst working. | Battery is not inserted correctly. | Open the hatch and check that the battery is fitted in its housing correctly (par. 7.2.3). |
| | Low battery. | Check the battery status and recharge if necessary (par. 7.2.2). |
| 4. The danger LED lights up on the display (Fig. 25.A) and the machine emits a sound signal | Cutting means blocked | Turn the machine off, remove the safety key and wear work gloves. Check and eventually remove any obstructions in the machine lower side (par. 7.3.2) that prevent rotation of the cutting means. If the problem continues, contact the Authorised Service Centre for checks, replacements or repairs (par. 8.1). |
| | Machine fault. | Remove the safety key and contact the Authorised Service Centre for checks, replacements or repairs. |
| | Drive motor over current for heavy working conditions (drive under stress). | <ul style="list-style-type: none"> - Make sure that the wheels are not blocked. Clean as needed. - Check the slope of the land you are working on (par. 6.4.1). |
| 5. The danger LED lights up on the display (Fig.25.A). | The thermal protection has tripped due to overheating of the machine. | Wait for at least 5 minutes and restart the machine. |

| | | |
|--|---|---|
| 6. The cut grass is no longer collected in the grass catcher. | The cutting means hit a foreign object. | Immediately turn off the motor and remove the safety key. Check if there is any damage and contact a Service centre to replace the cutting means if necessary (par. 8.1). |
| | The inner part of the chassis is soiled. | Clean the inner part of the chassis to facilitate the evacuation of the grass toward the grass catcher (par. 7.3.2). |
| 7. Mowing is difficult. | The cutting means is not in good state. | Contact the Authorised Service Centre for the sharpening or replacement of the cutting means. |
| 8. Excessive noise and/or vibration is experienced whilst working. | Cutting means fittings are loose or the cutting means is damaged. | Immediately turn off the motor and remove the safety key. Contact the Authorised Service Centre for checks, replacements or repairs (par. 8.1). |
| 9. Battery power reserve is low. | Severe working conditions requiring greater current absorption. | Optimise operations (par. 7.2.1). |
| | Battery is insufficient for operating requirements. | Use additional batteries or batteries with extended power reserve (par. 15.2). |
| 10. The battery charger is not charging the battery. | Battery is not correctly inserted in the battery charger. | Check it is correctly inserted (par. 7.2.3). |
| | Unsuitable environmental conditions. | Recharge the battery in places with suitable temperatures (see battery/battery charger instruction manual). |
| | Dirty contacts. | Clean the contacts. |
| | The battery charger is not energised. | Check it is plugged in and the power socket is energised. |
| | Faulty battery charger. | Replace with an original spare part. |
| | | If the problem persists, refer to the battery/battery charger manual. |

15. OPTIONAL ATTACHMENTS

15.1 "MULCHING" KIT

Finely chops the cut grass and leaves it on the lawn, instead of collecting it in the grass catcher (for machines equipped with it) (Fig.26).

15.2 BATTERIES

Different capacity batteries are available to suit specific operating requirements (Fig.27). The list of approved batteries for this machine can be found in the "Technical Data" table.

15.3 BATTERY CHARGER

Device used to recharge the battery (Fig.28).



INDICE

| | |
|--|----|
| 1. INFORMACIÓN GENERAL..... | 1 |
| 1.1 Cómo leer el manual..... | 1 |
| 1.2 Referencias..... | 1 |
| 2. NORMAS DE SEGURIDAD..... | 1 |
| 2.1 Preparación..... | 1 |
| 2.2 Operaciones preliminares..... | 2 |
| 2.3 Durante el uso..... | 2 |
| 2.4 Mantenimiento, almacenamiento..... | 3 |
| 2.5 Batería/cargador de batería..... | 3 |
| 2.6 Respeto del medio ambiente..... | 3 |
| 3. CONOCER LA MÁQUINA..... | 3 |
| 3.1 Descripción máquina y uso previsto..... | 3 |
| 3.2 Señales de seguridad..... | 4 |
| 3.3 Etiqueta de identificación..... | 4 |
| 3.4 Componentes principales..... | 5 |
| 4. MONTAJE..... | 5 |
| 4.1 Componentes para el montaje..... | 5 |
| 4.2 Montaje de la bolsa (Fig.3)..... | 5 |
| 4.3 Montaje del mango..... | 5 |
| 5. MANDOS DE CONTROL..... | 5 |
| 5.1 Llave de seguridad (dispositivo de desactivación)..... | 5 |
| 5.2 Palanca de presencia del operador..... | 6 |
| 5.3 Botón de encendido..... | 6 |
| 5.4 Palanca de embrague de tracción..... | 6 |
| 5.5 Botón «ECO»..... | 6 |
| 5.6 Ajuste de la altura de corte..... | 6 |
| 5.7 Ajuste de la empuñadura (Fig.9-10)..... | 6 |
| 6. USO DE LA MÁQUINA..... | 6 |
| 6.1 Operaciones preliminares..... | 6 |
| 6.2 Controles de seguridad..... | 7 |
| 6.3 Arranque..... | 8 |
| 6.4 Trabajo..... | 8 |
| 6.5 Parada..... | 9 |
| 6.6 Después del uso..... | 9 |
| 7. MANTENIMIENTO ORDINARIO..... | 9 |
| 7.1 Información general..... | 9 |
| 7.2 Batería..... | 10 |
| 7.3 Limpieza..... | 10 |
| 7.4 Tuercas y tornillos de fijación..... | 11 |
| 8. MANTENIMIENTO EXTRAORDINARIO..... | 11 |
| 8.1 Dispositivo de corte..... | 11 |
| 9. ALMACENAMIENTO..... | 11 |
| 9.1 Almacenamiento de la máquina..... | 11 |
| 9.2 Almacenamiento de la batería..... | 11 |
| 10. DESPLAZAMIENTO Y TRANSPORTE..... | 11 |
| 11. ASISTENCIA Y REPARACIONES..... | 11 |
| 12. COBERTURA DE LA GARANTÍA..... | 12 |
| 13. Tabla de mantenimientos..... | 12 |
| 14. Identificación de problemas..... | 13 |
| 15. ACCESORIOS POR ENCARGO..... | 14 |
| 15.1 Kit para "mulching"..... | 14 |
| 15.2 Baterías..... | 14 |
| 15.3 Cargador de batería..... | 14 |

1. INFORMACIÓN GENERAL

1.1 CÓMO LEER EL MANUAL

En el texto del manual, algunos apartados que contienen información de especial importancia a fines de seguridad o de funcionamiento están destacados en modo diferente de acuerdo con el siguiente criterio:

NOTA O IMPORTANTE ofrece información u otros detalles relativos a lo descrito anteriormente, con la intención de no dañar la máquina ni causar daños.

El símbolo señala un peligro. El incumplimiento de la advertencia comporta la posibilidad de lesiones personales o a terceros y/o daños.

- * Los apartados marcados con un recuadro con
- * borde de puntos grises indican características
- * opcionales que no están presentes en todos los
- * modelos documentados en este manual. Verificar
- * si la característica está presente en este modelo.

Todas las indicaciones "anterior" "posterior", "derecha" e "izquierda" hacen referencia a la posición de trabajo del operador.

1.2 REFERENCIAS

1.2.1 Figuras

Las figuras en estas instrucciones están numeradas 1, 2, 3 y así sucesivamente.

Los componentes indicados en las figuras se indican con las letras A, B, C, y así sucesivamente.

Una referencia al componente C en la figura 2 se señala con la indicación: "Ver fig. 2.C" o simplemente "(Fig. 2.C)".

Las figuras son indicativas. Las piezas que realmente contiene la máquina pueden variar respecto de aquellas representadas.

1.2.2 Títulos

El manual está dividido en capítulos y apartados.

El título del apartado "2.1 Preparación" es un subtítulo del capítulo "2. Normas de seguridad".

Las referencias a títulos o apartados están señaladas con la abreviación cap. o apart. y el número correspondiente. Ejemplo: "cap. 2" o "apart. 2.1"

2. NORMAS DE SEGURIDAD

2.1 PREPARACIÓN

Familiarizarse con los mandos y el uso apropiado de la máquina. Aprender a parar rápidamente el motor. El incumplimiento de las advertencias e instrucciones puede causar incendios y/o graves lesiones.

- No permita el uso de la máquina a niños o personas que no estén debidamente familiarizados con las instrucciones. Las leyes locales pueden fijar una edad mínima para el usuario.
- El aparato puede ser utilizado por niños mayores de 8 años y por personas con capacidades físicas, sensoriales o mentales reducidas, así como por personas sin experiencia o sin el conocimiento necesario, siempre que estén vigilados o instruidos sobre el uso seguro del aparato y comprendan los peligros que comporta. Los niños no deben jugar con el equipo. La limpieza y mantenimiento ordinario no deben ser efectuados por niños sin vigilancia.
- No utilizar la máquina si el usuario estuviera cansado o se encontrase mal, o hubiese tomado fármacos, drogas, alcohol o sustancias nocivas para sus capacidades de reflejos y atención.
- No transportar niños u otros pasajeros.
- Recuerde que el operador o el usuario es el responsable por los accidentes y daños no previstos que pudieran ocasionarse a personas o a sus posesiones. El usuario es responsable de evaluar los riesgos potenciales del terreno sobre el cual debe trabajar, así como de tomar todas las precauciones necesarias para garantizar su seguridad y la de terceros, especialmente en pendientes, terrenos accidentados, resbaladizos o inestables.
- En caso de ceder o prestar la máquina a otras personas, asegúrese de que el usuario haya leído las instrucciones de uso del presente manual.

2.2 OPERACIONES PRELIMINARES

Equipos de protección individual (EPI)

- Usar indumentaria adecuada, calzado de trabajo resistente con suela antideslizante y pantalones largos. No accionar la máquina descalzo o con sandalias. Usar cascos de protección para los oídos.
- El uso de protecciones acústicas puede reducir la capacidad de percibir posibles advertencias (gritos o alarmas). Prestar máxima atención a lo que sucede alrededor del área de trabajo.
- Llevar guantes de trabajo en todas las situaciones de riesgo para las manos.
- No lleve bufandas, camisas, collares, pulseras, ropa con volantes o lazos, corbatas o accesorios colgantes o anchos que puedan engancharse en la máquina o en objetos y materiales presentes en el lugar de trabajo.
- Recójase el pelo largo adecuadamente.

Zona de trabajo/Máquina

- Inspeccionar a fondo toda la zona de trabajo y eliminar todo lo que podría lanzar la máquina o dañar el dispositivo de corte/órganos giratorios (piedras, ramas, alambres, huesos, etc.).

2.3 DURANTE EL USO

Zona de trabajo

- No use la máquina en ambientes con riesgo de explosión, en presencia de líquidos inflamables, gases o polvo. Las herramientas eléctricas generan chispas que pueden incendiar el polvo o los vapores.
- Trabajar solo con luz diurna o con una buena luz artificial y en condiciones de buena visibilidad.

- Mantener a las personas, niños y animales lejos de la zona de trabajo. Los niños deben ser vigilados por un adulto.
- Evitar trabajar sobre hierba mojada, bajo la lluvia y en situaciones con riesgo de tormentas, especialmente con probabilidad de relámpagos.
- No exponer la máquina a la lluvia o la humedad. El agua que penetra en un aparato aumenta el riesgo de descarga eléctrica.
- Prestar especial atención a las irregularidades del terreno (cambios de rasante, cunetas), a las pendientes, a los peligros con frecuencia escondidos y a la presencia de posibles obstáculos que puedan limitar la visibilidad.
- Prestar mucha atención cerca de barrancos, acequias o diques. La máquina puede volcar si una rueda sobrepasa un borde o si el borde cede.
- Cortar en sentido transversal respecto a la pendiente y nunca en el sentido subida/bajada, prestando mucha atención a los cambios de dirección y que las ruedas no encuentren obstáculos (piedras, ramas, raíces, etc.) que puedan causar deslizamientos laterales o pérdidas de control de la máquina.
- Cuando se utiliza la máquina cerca de la carretera, prestar atención al tráfico.

Comportamientos

- Prestar atención cuando se realiza la operación de marcha atrás. Mirar atrás antes y durante la operación de marcha atrás para asegurarse de que no haya obstáculos.
- No se debe correr nunca, se debe caminar.
- Evitar que el cortacésped tire del usuario.
- Mantenga siempre las manos y los pies lejos del dispositivo de corte, tanto durante el arranque como durante el uso de la máquina.
- Atención: el elemento de corte sigue girando durante unos segundos incluso después de su desactivación o después del apagado del motor.
- Mantenerse siempre lejos de la abertura de descarga.



En el caso de roturas o accidentes durante el trabajo, parar inmediatamente el motor, alejar la máquina para no provocar otros daños; En el caso de accidentes con lesiones personales o a terceros, activar inmediatamente los procedimientos de primeros auxilios más adecuados para la situación y dirigirse a un Centro de Salud para recibir atención. Retirar cuidadosamente los residuos que podrían causar daños o lesiones a personas o animales si no se les advirtiera.

Limitaciones para el uso

- No utilizar la máquina con protecciones dañadas, ausentes o no posicionadas correctamente (bolsa de recogida, protección de descarga lateral, protección de descarga trasera).
- No utilice la máquina si los accesorio/herramientas no están instalados en los puntos previstos.
- No desconectar, desactivar, quitar ni manipular los sistemas de seguridad/microinterruptores presentes.
- No someta la máquina a esfuerzos excesivos y no use una máquina pequeña para efectuar trabajos pesados; el uso de una máquina adecuada reduce los riesgos y mejora la calidad del trabajo.

2.4 MANTENIMIENTO, ALMACENAMIENTO

Efectuar un regular mantenimiento y un correcto almacenamiento preserva la seguridad de la máquina y el nivel de sus prestaciones.

Mantenimiento

- No utilizar la máquina con piezas desgastadas o dañadas. Las piezas averiadas o deterioradas deben ser sustituidas y jamás reparadas.
- Durante las operaciones de regulación de la máquina, prestar mucha atención para evitar que queden atrapados los dedos entre el dispositivo de corte y las partes fijas de la máquina.

 **El nivel de ruido y de vibraciones indicado en estas instrucciones son valores máximos de uso de la máquina. El uso de un elemento de corte desajustado, la excesiva velocidad de movimiento y la ausencia de mantenimiento influyen de manera significativa en las emisiones sonoras y en las vibraciones. Como consecuencia, es necesario adoptar medidas preventivas apropiadas para eliminar posibles daños debidos al ruido elevado y a los esfuerzos por vibraciones; llevar a cabo el mantenimiento de la máquina, usar auriculares anti-ruido y realizar pausas durante el trabajo.**

Almacenamiento

- Para reducir el riesgo de incendio, no dejar contenedores con materiales de desecho dentro de una habitación.

2.5 BATERÍA/CARGADOR DE BATERÍA

IMPORTANTE Las siguientes normas de seguridad integran las prescripciones de seguridad presentes en el manual específico de la batería y del cargador adjunto a la máquina.

- Para cargar la batería utilizar, solo cargadores recomendados por el fabricante. Un cargador inadecuado puede provocar un choque eléctrico, un sobrecalentamiento o una fuga de líquido corrosivo de la batería.
- Utilizar solo las baterías específicas previstas para su herramienta. El uso de otras baterías puede provocar lesiones y riesgo de incendio.
- Asegurarse de que el aparato esté apagado antes de introducir la batería. Montar una batería en un aparato eléctrico encendido puede provocar incendios.
- Mantener la batería no utilizada lejos de clips, monedas, llaves, clavos, tornillos u otros pequeños objetos metálicos que puedan provocar un cortocircuito de los contactos. El cortocircuito de los contactos de la batería puede comportar combustiones o incendios.
- No utilizar el cargador en presencia de vapores, sustancias inflamables o superficies fácilmente inflamables como papel, tela, etc. Durante la recarga, el cargador se calienta y podría provocar un incendio.
- Durante el transporte de los acumuladores, preste atención a que los contactos no se conecten entre ellos y no use contenedores metálicos para el transporte.

2.6 RESPETO DEL MEDIO AMBIENTE

La protección del ambiente debe ser un aspecto relevante y prioritario en el uso de la máquina, a beneficio de la convivencia civil y del ambiente en el que vivimos.

- Evitar causar molestias a los vecinos. Utilizar la máquina solo en horarios razonables (no por la mañana temprano o por la noche, cuando puede resultar molesto).
- Respetar minuciosamente las normas locales sobre la eliminación de embalajes, partes deterioradas o cualquier elemento con fuerte impacto ambiental; estos residuos no deben arrojarse a la basura, sino que deben separarse y entregarse a los centros de recogida específicos que realizarán el reciclaje de los materiales.
- Respetar escrupulosamente las normas locales sobre la eliminación de los materiales de desecho.
- En el momento de deshacerse de la máquina, no la abandone en lugares donde pueda perjudicar el medio ambiente; contacte con un centro de recogida, según las normas locales vigentes.



No deseche los aparatos eléctricos junto con los residuos domésticos. Según la Directiva Europea 2012/19/UE sobre los residuos de equipos eléctricos y electrónicos y su aplicación conforme a las normas nacionales, los equipos eléctricos fuera de servicio deberán recogerse separadamente para volverse a emplear de manera eco-compatible. Si los equipos eléctricos se eliminan en un vertedero de residuos o en el terreno, las sustancias nocivas pueden alcanzar la capa acuífera y entrar en la cadena alimentaria, dañando la salud y el bienestar de las personas. Para obtener más información sobre la eliminación de este producto, contactar con el ente competente para la eliminación de los residuos domésticos o con su Distribuidor.



Al término de su vida útil, deshacerse de las baterías de forma que se respete siempre el medio ambiente. La batería contiene materiales peligrosos tanto para las personas como para el medio ambiente. Una vez retirada, la batería debe depositarse de forma separada en una estructura apta para baterías de iones de litio.



La separación selectiva de los productos y embalajes utilizados permite el reciclaje de los materiales y su reutilización. La reutilización de materiales reciclados ayuda a prevenir la contaminación medioambiental y a disminuir la demanda de materias primas.

3. CONOCER LA MÁQUINA

3.1 DESCRIPCIÓN MÁQUINA Y USO PREVISTO

Esta máquina es un cortacésped con operador de pie.

La máquina se compone esencialmente de un motor, que acciona un dispositivo de corte encerrado en un cárter, provisto de ruedas y de un mango.

El operador es capaz de conducir la máquina y de accionar los mandos principales manteniéndose siempre detrás del mango y, por lo tanto, a una distancia de seguridad del dispositivo de corte giratorio.

El alejamiento del operador de la máquina provoca la parada del motor y de la cuchilla en unos pocos segundos.

3.1.1 Uso previsto

Esta máquina ha sido diseñada y fabricada para el corte y recogida del césped de jardines y áreas verdes, cuya extensión depende de la capacidad de corte, con la presencia de un operador de pie.

En general esta máquina puede:

1. Cortar la hierba y recogerla en la bolsa de recogida.
2. Cortar la hierba y descargarla en el piso por la parte trasera.
3. Cortar la hierba y descargarla lateralmente (si está previsto).
4. Cortar la hierba, desmenuzarla y colocarla en el terreno (efecto "mulching" - si está previsto).

La utilización de accesorios especiales, previstos por el Fabricante como equipamiento original o adquirible de manera separada, permite efectuar este trabajo según varias modalidades operativas, ilustradas en este manual o en las instrucciones que acompañan a cada accesorio.

3.1.2 Uso inadecuado

Cualquier otro tipo de uso, no conforme con aquellos indicados anteriormente, puede ser peligroso y causar daños a personas y/o cosas.

Se considera uso inapropiado (entre otras cosas):

- Transportar en la máquina a otras personas, niños o animales, pues podrían caerse y lesionarse gravemente o perjudicar la conducción segura.
- Usar la máquina para el propio transporte.
- Usar la máquina para arrastrar o empujar cargas.
- Accionar el dispositivo de corte en los tramos sin hierba.
- Usar la máquina para recoger hojas o residuos.
- Usar la máquina para recortar setos o para el corte de vegetación no herbosa.
- Utilizar la máquina con más de una persona.

IMPORTANTE *El uso impropio de la máquina comporta la invalidación de la garantía y que el Fabricante decline toda responsabilidad, corriendo a cargo del usuario todos los gastos derivados de daños o lesiones propias o a terceros.*

3.1.3 Tipología de usuario

Esta máquina está destinada al uso por parte de consumidores, es decir, operadores no profesionales. Esta máquina está destinada para uso no profesional.

IMPORTANTE *La máquina debe ser utilizada por un solo operador.*

3.2 SEÑALES DE SEGURIDAD

En la máquina aparecen diferentes símbolos (Fig.2.0). Su función es la de recordar al operador que debe utilizar la máquina con cuidado y atención. Significado de los símbolos:



Atención. Leer las instrucciones antes de utilizar la máquina.



¡Peligro! Riesgo de expulsión de objetos. Mantener a las personas alejadas de la zona de trabajo durante el uso.



Solo para cortacésped con motor térmico.



Solo para cortacésped eléctricos con alimentación de red.



Solo para cortacésped eléctricos con alimentación de red.



¡Peligro! Riesgo de cortes.

Dispositivo de corte en movimiento. No introducir las manos o los pies en el alojamiento del dispositivo de corte.



Atención al dispositivo de corte cortante. No introducir las manos o los pies en el alojamiento del dispositivo de corte. El dispositivo de corte sigue girando después de apagar el motor. Retirar la llave de seguridad (dispositivo de desactivación) antes de realizar el mantenimiento.

IMPORTANTE *Las etiquetas adhesivas estropeadas o ilegibles deben sustituirse. Pedir nuevas etiquetas al centro de asistencia autorizado.*

3.3 ETIQUETA DE IDENTIFICACIÓN

La etiqueta de identificación indica los siguientes datos (Fig.1.0).

1. Nivel de potencia acústica.
2. Marca CE de conformidad.
3. Año de fabricación.
4. Tipo de máquina.
5. Número de matrícula.
6. Nombre y dirección del Fabricante.
7. Código del artículo.
8. Velocidad máx. de funcionamiento motor.
9. Peso en kg.
10. Tensión y frecuencia de alimentación.
11. Grado de protección eléctrica.
12. Potencia nominal.

Transcribir los datos de identificación de la máquina en los espacios correspondientes de la etiqueta detrás de la portada.

IMPORTANTE *Utilizar los datos de identificación indicados en la etiqueta de identificación cada vez que se contacta con el taller autorizado.*

IMPORTANTE *El ejemplo de la declaración de conformidad se encuentra en las últimas páginas del manual.*

3.4 COMPONENTES PRINCIPALES

La máquina está constituida por los siguientes componentes principales, a los que corresponden las siguientes funciones (Fig.1.0):

- A. **Chasis:** es el cárter que comprende el dispositivo de corte giratorio.
- B. **Motor:** suministra el movimiento tanto al dispositivo de corte como a la tracción de las ruedas (si está prevista).
- C. **Dispositivo de corte:** es el elemento dispuesto para el corte de la hierba.
- D. **Protección de descarga trasera:** es una protección de seguridad que impide que los objetos recogidos por el dispositivo de corte sean arrojados lejos de la máquina.
- E. **Protección de descarga lateral:** es una protección de seguridad que impide que los objetos recogidos por el dispositivo de corte sean arrojados lejos de la máquina.
- F. **Deflector de descarga lateral (si está previsto):** además de la función de descargar por el lateral la hierba sobre el terreno, constituye un elemento de seguridad pues impide que objetos eventualmente recogidos por el dispositivo de corte sean arrojados lejos de la máquina.
- G. **Bolsa de recogida:** además de la función de recoger la hierba cortada, constituye un elemento de seguridad pues impide que objetos eventualmente recogidos por el dispositivo de corte sean arrojados lejos de la máquina.
- H. **Mango:** es el puesto de trabajo del operador. Su longitud hace que el operador durante el trabajo mantenga siempre la distancia de seguridad desde el dispositivo de corte giratorio.
- I. **Batería** (si no se suministra con la máquina, ver cap. 15 "accesorios por encargo"): suministra la corriente eléctrica a la máquina; sus características y normas de uso se describen en un manual de instrucciones específico.
- J. **Palanca presencia operador:** es la palanca que habilita la activación del dispositivo de corte y de la tracción. El motor se detiene automáticamente al soltar la palanca.
- K. **Palanca activación tracción:** es la palanca que activa la tracción de las ruedas y permite el avance de la máquina.
- L. **Ventanilla de acceso al alojamiento de la batería**
- M. **Llave de seguridad (Dispositivo de desactivación):** La llave activa/desactiva el circuito eléctrico de la máquina.
- N. **Cargador de batería** (si no se suministra con la máquina, ver cap. 15 "accesorios por encargo"): dispositivo que se utiliza para recargar la batería.

4. MONTAJE

 **Las normas de seguridad están descritas en el cap. 2. Respetar minuciosamente dichas indicaciones para evitar riesgos o peligros graves.**

Por motivos de almacenamiento y transporte, algunos componentes de la máquina no se ensamblan directamente en fábrica, sino que se deben montar después de la remoción del embalaje, siguiendo las instrucciones descritas a continuación.

 **El desembalaje y el cumplimiento del montaje deben ser efectuados sobre una superficie plana y sólida, con espacio suficiente para el desplazamiento de la máquina y de los embalajes, utilizando siempre herramientas apropiadas. No utilice la máquina antes de haber seguido todas las indicaciones de la sección "MONTAJE".**

4.1 COMPONENTES PARA EL MONTAJE

En el embalaje están comprendidos los componentes para el montaje.

4.1.1 Desembalaje

1. Abrir el embalaje con atención para no perder los componentes.
2. Consultar la documentación incluida en la caja, incluidas estas instrucciones.
3. Extraer de la caja todos los componentes no montados.
4. Eliminar la caja y los embalajes respetando las normativas locales.

 **Antes de efectuar el montaje, verificar que la llave de seguridad no esté introducida en su alojamiento.**

4.2 MONTAJE DE LA BOLSA (Fig.3)

Con la bolsa de recolección volcada, enganchar todos los perfiles de plástico (21) al bastidor (22), con la ayuda de un destornillador, como se indica en la figura.

4.3 MONTAJE DEL MANGO

Montar el mango tal como se ilustra en (Fig.4).

5. MANDOS DE CONTROL

5.1 LLAVE DE SEGURIDAD (DISPOSITIVO DE DESACTIVACIÓN)

La llave (Fig.5.A) se encuentra en el interior del compartimento de las baterías. Poniendo la llave en "ON", se activa el circuito eléctrico de la máquina y se habilita el encendido de la misma. Poniendo la llave en "OFF", se desactiva completamente el circuito eléctrico para impedir el uso no controlado de la máquina.

IMPORTANTE *Quitar la llave de seguridad cada vez que se deje la máquina sin utilizar o sin vigilancia.*

5.2 PALANCA DE PRESENCIA DEL OPERADOR

La palanca de presencia del operador (Fig.6.A) habilita la activación del dispositivo de corte. En encuentra detrás del mango. Presionar el pulsador de seguridad (Fig.6.C) y colocar la palanca hacia el mango para arrancar el dispositivo de corte. El motor se detiene automáticamente y todas las funciones se desactivan al soltar la palanca.

NOTA La activación del dispositivo de corte se puede efectuar únicamente al presionar el pulsador de seguridad a la derecha del mango y colocando la palanca de presencia del operador hacia el mango.

5.3 BOTÓN DE ENCENDIDO

El botón de encendido (Fig.7.A) se utiliza para:



1. Encendido de la máquina.

Pulsando el botón (Fig.7.A) la pantalla (Fig.7.B) se enciende y la máquina queda lista para su uso.

NOTA La máquina se enciende solo si la palanca de presencia operador y la palanca de tracción está libres.

NOTA En caso de que la máquina no se utilice, pasados 15 segundos, la pantalla se apaga y es necesario repetir la operación descrita anteriormente.



2. Activación del dispositivo de corte.

NOTA La activación del dispositivo de corte se puede efectuar únicamente con la palanca de presencia del operador presionada contra el mango (ver apart. 6.3).

3. Desactivación del dispositivo de corte.

Con el dispositivo de corte activado, liberar la palanca de presencia del operador (Fig.6.A); el dispositivo de corte se detiene manteniendo la máquina encendida.

5.4 PALANCA DE EMBRAGUE DE TRACCIÓN

La palanca de acoplamiento de la tracción activa la tracción a las ruedas y permite el avance de la máquina. En encuentra delante del mango.



Tracción activada.

Colocar la palanca de acoplamiento de la tracción hacia el mango (Fig. 6.B) para acoplar la tracción.

La velocidad de avance puede regularse a través de la rueda de selección (Fig.7.C).

Es posible seleccionar 6 niveles de velocidad diferentes.



1. Velocidad máxima (5 Km/h aprox.).



2. Velocidad mínima (2,5 Km/h aprox.).

NOTA El último nivel de velocidad seleccionado permanece configurado incluso después de apagar la máquina.

IMPORTANTE Para evitar dañar la transmisión, no tire de la máquina hacia atrás con la tracción activada.

5.5 BOTÓN «ECO»

La función «ECO» permite ahorrar energía durante el corte de la hierba optimizando la autonomía de la batería. Para activar o desactivar la función «Eco», pulsar el botón (Fig.7.D). Cuando la función está activada, el led correspondiente se enciende en la pantalla. Esta función se desactiva cada vez que se sueltan las palancas de presencia del operador.

NOTA No se recomienda utilizar la función «ECO» en condiciones de corte gravosas (corte con hierba densa, alta o húmeda).

5.6 AJUSTE DE LA ALTURA DE CORTE

Por medio del descenso o la elevación del chasis, la hierba puede ser cortada a diferentes alturas de corte.



Ejecutar la operación con el dispositivo de corte parado.

La regulación de la altura de corte se realiza mediante la palanca correspondiente (Fig.8.A) que eleva o baja el chasis hasta la posición deseada.

5.7 AJUSTE DE LA EMPUÑADURA (Fig.9-10)

6. USO DE LA MÁQUINA



Las normas de seguridad están descritas en el cap. 2. Respetar minuciosamente dichas indicaciones para evitar riesgos o peligros graves.

6.1 OPERACIONES PRELIMINARES

Antes de comenzar la actividad, es necesario efectuar una serie de controles y operaciones para trabajar de forma efectiva y con la máxima seguridad: Verificar que la llave de seguridad no esté puesta en su alojamiento. Poner la máquina en posición horizontal y bien apoyada sobre el terreno.

6.1.1 Control de la batería

Antes de utilizar la máquina por primera vez, cargar completamente la batería siguiendo las indicaciones contenidas en el manual de la batería. Antes de cada uso, verificar el estado de carga de la batería siguiendo las indicaciones del manual de instrucciones de la batería.

6.1.2 Predisposición de la máquina al trabajo

NOTA Esta máquina permite distintas modalidades de corte del césped; antes de iniciar el trabajo es oportuno preparar la máquina según el cortado que se desea llevar a cabo.

a. Predisposición para el corte y la recogida de la hierba en la bolsa de recogida:

1. Levantar la protección de descarga trasera (Fig.11.A) y enganchar correctamente la bolsa de recogida (Fig.11.B) como se indica en la figura.
2. En los modelos con posibilidad de descarga lateral: asegurarse de haber bajado la protección de descarga lateral (fig.12.B).

b. Predisposición para el corte y la descarga trasera al suelo de la hierba:

1. Retirar la bolsa de recogida y asegurarse de que la protección de descarga trasera permanezca bajada (Fig.12.A).
2. En los modelos con posibilidad de descarga lateral: asegurarse de haber bajado la protección de descarga lateral (fig.12.B).

c. Predisposición para el corte y el desmenzamiento de la hierba (función "mulching"):

1. Levantar la protección de descarga trasera (Fig.13.A) e introducir el tapón del deflector (Fig.13.B) en la abertura de descarga inclinándolo levemente hacia la derecha.
2. Fijarlo colocando los dos pernos (Fig.13.C) en los orificios previstos hasta que salte el diente de enganche (Fig.13.D).
3. En los modelos con posibilidad de descarga lateral: asegurarse de haber bajado la protección de descarga lateral (fig.12.B).

Para retirar el tapón del deflector:

1. Levantar la protección de descarga trasera (Fig.13.A).
2. Presionar en el centro hasta que se desenganche el diente (Fig.13.D).

d. Predisposición para el corte y la descarga lateral al suelo de la hierba:

1. Levantar la protección de descarga trasera (Fig.13.A) e introducir el tapón del deflector (Fig.14.B) en la abertura de descarga inclinándolo levemente hacia la derecha.
 2. Fijarlo colocando los dos pernos (Fig.14.C) en los orificios previstos hasta que salte el diente de enganche (Fig.14.D).
 3. Levantar la protección de descarga lateral (Fig.14.A).
 4. Introducir el deflector de descarga lateral (Fig.14.E).
 5. Cerrar la protección de descarga lateral (Fig.14.A) bloqueando de este modo el deflector de descarga lateral (Fig.14.E).
- Para retirar el tapón del deflector:
1. Levantar la protección de descarga trasera (Fig.13.A).
 2. Presionar en el centro hasta que se desenganche el diente (Fig.13.D).

6.1.3 Ajuste de la altura de corte

Regular la altura de corte como se indica en el apart. 5.6.

6.2 CONTROLES DE SEGURIDAD

Efectuar los siguientes controles de seguridad y verificar que los resultados correspondan a lo indicado en las tablas.



Efectuar siempre los controles de seguridad antes del uso.

6.2.1 Controles de seguridad general

| Objeto | Resultado |
|---|--|
| Empuñaduras | Limpias, secas. |
| Mango | Fijado de forma firme y correcta a la máquina. |
| Dispositivo de corte | Limpio, sin daños ni desgastes. |
| Protección de descarga trasera; Bolsa de recogida | Íntegros. Ningún daño. Montados correctamente. |
| Protección de descarga lateral; Deflector de descarga lateral | Íntegros. Ningún daño. Montados correctamente. |
| Mando interruptor Palanca de presencia del operador Palanca de embrague de tracción | La palanca deberá tener un movimiento libre, no forzado y al soltarla deberá volver automática y rápidamente a la posición neutra. |
| Batería | Ningún desperfecto en el empaquetado, ninguna fuga de líquido. |
| Tornillos/tuercas en la máquina y en el dispositivo de corte | Bien fijados (no sueltos). |

| | |
|-------------------------------------|--|
| Conductos del aire de refrigeración | No obstruidos. |
| Máquina | Ninguna marca de deterioro o desgaste. |

6.2.2 Test de funcionamiento de la máquina

| Acción | Resultado |
|--|--|
| <ol style="list-style-type: none"> 1. Arrancar la máquina (apart. 6.3). 2. Activar el dispositivo de corte (apart. 6.3). 3. Soltar ambas palancas de presencia del operador (Fig.20.A). | <ol style="list-style-type: none"> 1. La pantalla se enciende y la máquina se encuentra lista para su uso. 2. El dispositivo de corte debe moverse. 3. Las palancas deben volver de forma rápida y automática a la posición neutra, el motor se debe parar y el dispositivo de corte debe detenerse en unos segundos. |
| <ol style="list-style-type: none"> 1. Arrancar la máquina (apart. 6.3). 2. Accionar la palanca de tracción (apart. 5.4). 3. Soltar la palanca de tracción. | <ol style="list-style-type: none"> 1. La pantalla se enciende y la máquina se encuentra lista para su uso. 2. Las ruedas hacen que avance la máquina. 3. Las ruedas se paran y la máquina deja de avanzar. |
| Guía de prueba | Ninguna vibración anómala. Ningún sonido anómalo. |

 **Si se obtiene un resultado diferente a los indicados en las tablas, ¡no utilice la máquina! Entregar la máquina a un centro de asistencia para los controles del caso y para la reparación.**

6.3 ARRANQUE

NOTA Arrancar la máquina sobre una superficie plana y libre de obstáculos o hierba alta.

NOTA Controlar si la combinación de las baterías es correcta, siguiendo las instrucciones de la tabla "Datos técnicos".

1. Abrir la tapa del compartimento de la batería (Fig.15.A).
2. Introducir correctamente las baterías en su alojamiento (apart. 7.2.3).
3. Introducir la llave de seguridad hasta el fondo (Fig.16.B) y girarla a la posición "ON".
4. Presionar el pulsador de encendido (Fig.17.A). La pantalla permanece encendida durante 15 s.
5. Al presionar en primer lugar el pulsador de seguridad de la derecha (Fig.18.A) y luego la palanca de presencia del operador (Fig.18.B) se activa el dispositivo de corte.

6. Presionar la palanca delante del mango (Fig.18.C) para acoplar la tracción.

6.4 TRABAJO

IMPORTANTE Durante la actividad, mantener siempre una distancia de seguridad con respecto al dispositivo de corte, dada por la longitud de la empuñadura.

IMPORTANTE Para garantizar el trabajo óptimo de la máquina se recomienda el uso simultáneo de dos baterías.

La autonomía de la batería (y por lo tanto la superficie de césped que se puede trabajar antes de la recarga) está condicionada por los diferentes factores descritos en el (apart. 7.2.1). Durante el uso se visualiza en la pantalla el estado de carga de la batería (porcentaje de carga aún disponible) (Fig.7.E).

IMPORTANTE Si el motor se detiene por sobrecalentamiento durante el trabajo, es necesario esperar 5 minutos aproximadamente antes de reencenderlo.

6.4.1 Corte de hierba

1. Iniciar el avance y el corte en la zona herbosa.
2. Adecuar la velocidad de avance y la altura de corte (apart. 5.6) al estado del césped (altura, densidad y humedad de la hierba) y a la cantidad de hierba cortada.

• En los modelos con tracción (apart. 5.4): se sugiere
• no cortar en terrenos con inclinación mayor que 15°.

3. El aspecto del césped será mejor si los cortes se efectúan siempre a la misma altura y alternativamente en las dos direcciones (Fig.19).

• En el caso de descarga lateral: se sugiere efectuar un recorrido que evite descargar la hierba cortada sobre la parte de césped que aún no ha sido cortada.

• En caso de "mulching" o descarga trasera de la hierba:

- No retirar grandes cantidades de hierba. No eliminar más de un tercio de la altura total de la hierba en una sola pasada (Fig.19).
- Mantener el chasis siempre limpio (apart. 7.3.1).

6.4.2 Algunos consejos para mantener un bonito césped

- Para mantener el prado verde y suave, es necesario que sea cortado regularmente. El césped puede estar constituido por hierbas de diferentes tipos. Con cortes frecuentes, crecen normalmente las hierbas que desarrollan muchas raíces y forman un sólido estrato herboso; por el contrario, si los cortes se efectúan con menor frecuencia, se desarrollan principalmente hierbas altas y selváticas (trébol, margaritas, etc.). La frecuencia del corte debe ser

adecuada al crecimiento del césped, evitando que entre un corte y el otro el césped crezca demasiado.

- La altura óptima de la hierba de un césped bien cuidado es de unos 4-5 cm, con un único corte, no es necesario eliminar más de un tercio de la altura total. Si el césped está muy alto es aconsejable realizar el corte en dos pasadas, a distancia de un día; la primera con dispositivos de corte a la altura máxima y la segunda a la altura deseada.
- Un corte demasiado bajo provoca tirones y clareos en el césped, con aspecto de "manchas".
- En los periodos más calurosos y secos, es aconsejable mantener la hierba ligeramente más alta para prevenir la aridez del terreno.
- Es aconsejable cortar la hierba con el prado bien seco. No corte la hierba cuando esté mojada; esto puede reducir la eficiencia del dispositivo giratorio a causa de la hierba que se engancha y provoca tirones en el césped.
- Los dispositivos de corte deben estar íntegros y bien afilados para que el corte sea neto, sin desfiladeros que producen un amarilleo de las puntas.

6.4.3 Vaciado de la bolsa de recogida

Cuando la bolsa de recogida (Fig.1.G) está demasiado llena, la recogida de la hierba ya no es eficiente y cambiar el ruido del cortacésped.

En el caso de bolsa de recogida con dispositivo indicador del contenido:

-  1. Levantado = vacío.

-  2. Bajado = lleno.

Durante el trabajo, con el dispositivo de corte en movimiento, el señalador está levantado mientras haya lugar disponible en la bolsa de recogida de la hierba cortada; cuando descende, significa que la bolsa de recogida está llena y que debe ser vaciada.

Para retirar y vaciar la bolsa de recogida:

1. Liberar las dos palancas (Fig.20.A) y (Fig.20.B).
2. Esperar a que el dispositivo de corte se pare.
3. Levantar la protección de descarga trasera (Fig.11.A), sujetar la manilla y retirar la bolsa de recogida manteniéndola en posición erguida.

6.5 PARADA

Para parar la máquina:

1. Liberar las dos palancas (Fig.20.A) y (Fig.20.A).
2. Pulsar el botón de encendido (Fig.17.A).
3. Esperar a que el dispositivo de corte se pare.

 **Después de parar la máquina, el dispositivo de corte tarda unos segundos en detenerse.**

IMPORTANTE *Detener siempre la máquina.*

- Durante los desplazamientos entre las zonas de trabajo.
- Al atravesar superficies no herbosas.
- Cada vez que sea necesario superar un obstáculo.
- Antes de regular la altura de corte.
- Cada vez que se desmonta o vuelve a montar la bolsa de recogida.
- Cada vez que se desmonta o se vuelve a montar el deflector de descarga lateral (si está previsto).

6.6 DESPUÉS DEL USO

1. Parar la máquina (apart. 6.5).
2. Abrir la tapa y retirar la llave de seguridad.
3. Retirar las baterías de su alojamiento y recargarlas (apart. 7.2.2).
4. Dejar enfriar el motor antes de colocar la máquina en cualquier ambiente.
5. Efectuar la limpieza (apart. 7.3).
6. Comprobar que no haya componentes aflojados o dañados. Si fuera necesario, sustituir los componentes dañados y apretar los tornillos y pernos que se hayan aflojado o contactar con el centro de asistencia autorizado.

IMPORTANTE *Quitar la llave de seguridad cada vez que se deje la máquina sin utilizar o sin vigilancia.*

7. MANTENIMIENTO ORDINARIO

7.1 INFORMACIÓN GENERAL

 **Las normas de seguridad están descritas en el cap. 2. Respetar minuciosamente dichas indicaciones para evitar riesgos o peligros graves.**

 **Antes de efectuar cualquier control, limpieza o intervención de mantenimiento/regulación de la máquina:**

- Parar la máquina.
- Quitar la llave de seguridad, (nunca dejar la llave introducida o al alcance de niños o personas no capacitadas).
- Verificar que todas las partes en movimiento estén completamente paradas.
- Dejar enfriar el motor antes de colocar la máquina en cualquier ambiente.
- Leer las instrucciones correspondientes.
- Llevar puesta indumentaria adecuada, guantes de trabajo y gafas de protección.
 - Las frecuencias y los tipos de intervención se resumen en la "Tabla de mantenimientos". La tabla tiene el objetivo de ayudar a mantener la eficiencia y seguridad de la máquina. Contiene las principales operaciones y la periodicidad prevista para cada una de ellas. Realizar la acción que se indica al verificarse el primer vencimiento.
 - El uso de recambios y accesorios no originales y/o no montados correctamente podría tener efectos negativos sobre el funcionamiento y sobre la seguridad de la máquina. El fabricante declina cualquier responsabilidad en caso de daños, accidentes o lesiones causados por dichos productos.

- Los recambios originales se suministran en talleres de asistencia y por parte de vendedores autorizados.

IMPORTANTE *Todas las operaciones de mantenimiento y regulación no descritas en este manual deben ser efectuadas por su Distribuidor o por un Centro especializado.*

7.2 BATERÍA

7.2.1 Autonomía de la batería

La autonomía de la batería (y por lo tanto la superficie de césped que se puede trabajar antes de la recarga) está condicionada sobre todo por:

- Factores ambientales que producen una mayor necesidad de energía:
 - Corte con hierba densa, alta, húmeda.
- Amplitud de corte de la máquina; A mayor amplitud se requiere mayor energía.
- Comportamientos que el operador debería evitar:
 - Encendidos y apagados frecuentes durante la actividad.
 - Una altura de corte demasiado baja en relación a las condiciones de la hierba.
 - Una velocidad de avance demasiado elevada para la cantidad de hierba que se debe eliminar.

NOTA *Durante el uso, la batería está protegida contra la descarga total a través de un dispositivo de protección que apaga la máquina y bloquea su funcionamiento.*

Para optimizar la autonomía de la batería es conveniente:

- Cortar la hierba cuando el césped esté seco.
- Cortar la hierba frecuentemente para que no alcance una altura elevada.
- Programar una altura de corte mayor cuando la hierba esté muy alta y efectuar una segunda pasada con una altura inferior.
- No usar la máquina con la función “mulching” cuando la hierba esté muy alta.
- Utilizar la función «Eco» (apart. 5.5).

Si se quisiera utilizar la máquina en sesiones de trabajo más largas con respecto a lo permitido por la batería estándar, es posible:

- Adquirir baterías adicionales, para sustituir inmediatamente las baterías descargadas, sin comprometer la continuidad de uso.
- Adquirir una batería con mayor autonomía con respecto a la batería estándar (apart. 15.2).

7.2.2 Extracción y recarga de la batería

1. Abrir la tapa de acceso al compartimento batería y extraer la llave de seguridad.
2. Pulsar el botón sobre la batería (Fig.21.A) y retirarla (Fig.21.B).
3. Introducir la batería (Fig.22.B) en el alojamiento del cargador de batería (Fig.22.C).

4. Conectar el cargador de batería a una toma de corriente, con la tensión correspondiente indicada en la placa.
5. Proceder con la recarga completa siguiendo las indicaciones del manual de la batería/cargador.

NOTA *La batería cuenta con una protección que impide la recarga si la temperatura ambiente no está comprendida entre 0 y +45 °C.*

NOTA *La batería puede ser recargada en cualquier momento, incluso parcialmente, sin riesgo de sufrir daños.*

7.2.3 Reinserción de la batería en la máquina

Finalizada la recarga:

1. Quitar la batería de su compartimento en el cargador de batería (sin dejarla mucho tiempo en carga con la recarga terminada).
2. Desconectar el cargador de la red eléctrica.
3. Abrir la tapa de acceso al compartimento de la batería (Fig.23.A), introducir la batería (Fig.23.B) en su alojamiento empujándola a fondo hasta sentir el “clic” que la bloquea en posición y asegura el contacto eléctrico.
4. Volver a cerrar completamente la tapa.

7.3 LIMPIEZA

Después de cada uso, efectuar la limpieza ateniéndose a las siguientes instrucciones.

7.3.1 Limpieza de la máquina

- Verificar siempre que las tomas de aire estén libres de residuos.
- No usar chorros de agua y evitar mojar el motor y las partes eléctricas (Fig.24).
- No utilizar líquidos agresivos para limpiar el chasis.
- Para reducir el riesgo de incendios, mantener la máquina y en particular el motor libres de residuos de hierba, hojas o grasa excesiva.
- Mantener siempre las palancas, la pantalla y los pulsadores libres de residuos.

7.3.2 Limpieza del grupo dispositivo de corte

Extraer los restos de hierba y el fango acumulados en el interior del chasis para evitar que, al secarse, dificulten el sucesivo arranque. Inclinarse lateralmente, asegurándose de la estabilidad de la máquina antes de efectuar cualquier tipo de intervención.

- **En el caso de descarga lateral:** desmontar el deflector * de descarga (si está montado - apart. 6.1.2d).

Es posible que la pintura de la parte interna del chasis se despegue por la acción abrasiva de la hierba cortada; en este caso retocar inmediatamente la pintura con un antióxido, para prevenir la formación de herrumbre que ocasionaría la corrosión del metal.

7.3.3 Limpieza de la bolsa

1. Vaciar la bolsa de recogida.

2. Sacudirla para eliminar los residuos de hierba y tierra.
3. Lavarla, enjuagarla y colocarla nuevamente de modo que se seque rápidamente.

7.4 TUERCAS Y TORNILLOS DE FIJACIÓN

Mantener apretados tuercas y tornillos para asegurarse que la máquina esté siempre en condiciones seguras de funcionamiento.

8. MANTENIMIENTO EXTRAORDINARIO

⚠ *Antes de efectuar cualquier control, limpieza o intervención de mantenimiento/regulación de la máquina:*

- Parar la máquina.
- Quitar la llave de seguridad, (nunca dejar la llave introducida o al alcance de niños o personas no capacitadas).
- Verificar que todas las partes en movimiento estén completamente paradas.
- Dejar enfriar el motor antes de colocar la máquina en cualquier ambiente.
- Leer las instrucciones correspondientes.
- Llevar puesta indumentaria adecuada, guantes de trabajo y gafas de protección.

8.1 DISPOSITIVO DE CORTE

Un dispositivo de corte mal afilado arranca el césped y causa el amarilleo del prado.

⚠ *No toque el dispositivo de corte hasta que no haya quitado la llave y el dispositivo de corte no esté parado completamente.*

⚠ *Todas las operaciones relacionadas con los dispositivos de corte (desmontaje, afilado, equilibrado, reparación, montaje y/o sustitución) son tareas que requieren tanto una competencia específica como el empleo de equipos especiales; por razones de seguridad, es necesario que se realicen siempre en un Centro Especializado.*

⚠ *Sustituir siempre el dispositivo de corte dañado, doblado o desgastado, junto con los tornillos, para mantener el equilibrio.*

IMPORTANTE *Utilizar los dispositivos de corte originales con la indicación del código en la tabla "Datos Técnicos".*

Dada la evolución del producto, los dispositivos de corte indicados en la tabla "Datos Técnicos" podrán ser sustituidos por otros, con características análogas de intercambiabilidad y seguridad de funcionamiento.

9. ALMACENAMIENTO

9.1 ALMACENAMIENTO DE LA MÁQUINA

Cuando la máquina debe ser almacenada:

1. Dejar enfriar el motor.
2. Retirar la llave de seguridad.

3. Retirar las baterías de su alojamiento y recargarlas (apart. 7.2.2).
4. Efectuar la limpieza (apart. 7.3).
5. Comprobar que no haya componentes alojados o dañados. Si fuera necesario, sustituir los componentes dañados y apretar los tornillos y pernos que se hayan alojado o contactado con el centro de asistencia autorizado.
6. Almacenamiento de la máquina (Fig.29):
 - En un lugar seco.
 - Protegido de la intemperie.
 - Posiblemente recubierta con una lona.
 - Fuera del alcance de los niños.
 - Asegurándose de haber quitado las llaves o herramientas usadas en el mantenimiento.

9.2 ALMACENAMIENTO DE LA BATERÍA

La batería debe guardarse a la sombra, en un lugar fresco y seco.

NOTA *En caso de inactividad prolongada, recargar la batería cada dos meses para aumentar su duración.*

10. DESPLAZAMIENTO Y TRANSPORTE

Cada vez que sea necesario desplazar, levantar o transportar o inclinar la máquina:

- Parar la máquina (apart. 6.5).
- Retirar la llave de seguridad.
- Verificar que todas las partes en movimiento estén completamente paradas.
- Usar guantes de trabajo resistentes.
- Agarrar la máquina desde los puntos que ofrezcan una sujeción segura, teniendo en cuenta el peso y la distribución.
- Emplear la cantidad de personas adecuada para el peso de la máquina y para las características del medio de transporte o del lugar donde será colocada o retirada.
- Asegurarse de que el desplazamiento de la máquina no cause daños o lesiones.

Cuando se transporta la máquina con un medio de transporte o remolque, es necesario:

- Utilizar rampas de acceso de resistencia, ancho y longitud adecuadas.
- Cargar la máquina con el motor apagado, empujando y usando un número adecuado de personas.
- Bajar el grupo dispositivo de corte.
- Colocarla de manera que no sea un peligro para nadie.
- Sujetarla firmemente en el medio de transporte mediante cables o cadenas para evitar que vuelque.

11. ASISTENCIA Y REPARACIONES

Este manual suministra todas las indicaciones necesarias para la conducción de la máquina y para un correcto mantenimiento de base que se efectúa por el usuario. Todas las intervenciones de regulación y mantenimiento no descritas en este manual deben efectuarse en su Distribuidor o en un Centro especializado, que dispone de conocimientos y herramientas necesarias para que el trabajo se efectúe correctamente, manteniendo el grado de seguridad original de la máquina.

Operaciones efectuadas en estructuras inadecuadas o por personas no cualificadas conllevan el vencimiento de toda forma de Garantía y de toda obligación o responsabilidad del Fabricante.

- Solo los centros de asistencia autorizados efectúan las reparaciones y el mantenimiento en garantía.
- Los talleres de asistencia autorizados utilizan exclusivamente recambios originales. Los recambios y los accesorios originales se han desarrollado especialmente para las máquinas.
- Los recambios y los accesorios no originales no están aprobados; el uso de recambios y accesorios no originales pone en peligro la seguridad de la máquina y declina al Fabricante de toda obligación o responsabilidad.

12. COBERTURA DE LA GARANTÍA

Las condiciones de la garantía están dirigidas únicamente a los usuarios, es decir, a operadores no profesionales. La garantía cubre todos los defectos de calidad de los materiales y fabricación identificados por el Distribuidor o Centro especializado durante el periodo de garantía. La aplicación de la garantía se limita a la reparación o sustitución del componente defectuoso.

Se recomienda llevar la máquina una vez al año a un taller de asistencia autorizada para el mantenimiento, la asistencia y el control de los dispositivos de seguridad.

La aplicación de la garantía está subordinada a un mantenimiento periódico de la máquina.

El usuario deberá seguir atentamente todas las instrucciones indicadas en la documentación adjunta.

La garantía no cubre los daños debidos a:

- Falta de familiaridad con la documentación adjuntada (Manuales de Instrucciones).
- Uso profesional.
- Descuido, negligencia.
- Causa externa (descarga eléctrica, impacto, presencia de cuerpos extraños en el interior de la máquina) o accidente.
- Uso y montaje incorrectos o no permitidos por el fabricante.
- Falta de mantenimiento.
- Modificación de la máquina.
- Utilización de piezas de recambio no originales (piezas adaptables).
- Utilización de accesorios no distribuidos o no aprobados por el fabricante.

La garantía no cubre:

- Las operaciones de mantenimiento ordinario/ extraordinario (descritas en el manual de instrucciones).
- El desgaste normal de los materiales de consumo como: correas de transmisión, dispositivos de corte, faros, ruedas, pernos de seguridad y cableados.
- Desgaste normal.
- Deterioro estético de la máquina debido al uso.
- Los soportes de los dispositivos de corte.
- Los gastos adicionales relacionados con la activación de la garantía, esto es, el traslado en las instalaciones del usuario, el transporte del equipo a las dependencias del Distribuidor, el alquiler de equipos para la sustitución o la llamada a una empresa externa para todas las operaciones de mantenimiento.

El usuario está protegido por las propias leyes nacionales. Los derechos del usuario previstos por las propias leyes nacionales no se limitan, de ninguna manera, a esta garantía.

13. TABLA DE MANTENIMIENTOS

| Intervención | Periodicidad | Notas |
|---|---------------------|----------------|
| MÁQUINA | | |
| Control de todas las fijaciones | Antes de cada uso | apart. 7.4 |
| Controles de seguridad/ Control de los mandos | Antes de cada uso | apart. 6.2 |
| Control de las protecciones de descarga trasera / descarga lateral. | Antes de cada uso | apart. 6.2.1 |
| Control de la bolsa de recogida, deflector de descarga lateral. | Antes de cada uso | apart. 6.2.1 |
| Control del dispositivo de corte | Antes de cada uso | apart. 6.2.1 |
| Verificación del estado de carga de la batería | Antes de cada uso | * |
| Recarga de la batería | Después de cada uso | apart. 7.2.2 * |
| Limpieza general y control | Después de cada uso | apart. 7.3 |

| | | |
|---|---------------------|----------------|
| Control de posibles daños presentes en la máquina. Si es necesario, contactar con el centro de asistencia autorizado. | Después de cada uso | - |
| Limpieza del filtro de aire | Una vez al mes | apart. 7.5 |
| Sustitución dispositivo de corte | - | apart. 8.1 *** |

* Consultar el manual de la batería/cargador de batería.

** Operación que debe efectuar su Distribuidor o un Centro especializado

*** Operación que debe realizarse tras las primeras señales de error en el funcionamiento

14. IDENTIFICACIÓN DE PROBLEMAS

| Si los problemas perduran después de haber aplicado las soluciones descritas, contactar con su Distribuidor. | | |
|--|--|---|
| PROBLEMA | POSIBLE CAUSA | SOLUCIÓN |
| 1. Al presionar el pulsador de encendido, no se enciende la pantalla. | Falta la llave de seguridad o la llave no está introducida correctamente. | Introducir la llave (apart. 6.3). |
| | Llave de seguridad en posición "OFF". | Poner la llave de seguridad en posición "ON" (apart. 6.3). |
| | Batería ausente o batería no introducida correctamente. | Abrir la portezuela y asegurarse de que la batería esté bien colocada (apart. 7.2.3). |
| | Batería descargada. | Controlar el estado de la carga y recargar la batería (apart. 7.2.2). |
| | Combinación de batería incorrecta. | Controlar si la combinación de las baterías es correcta, siguiendo las instrucciones de la tabla "Datos técnicos". |
| 2. Al presionar el pulsador de encendido, no se enciende la pantalla y la máquina emite una señal sonora. | Anomalía interna del motor. | Retirar la llave de seguridad y contactar con un Centro de Asistencia para operaciones de control, sustituciones o reparaciones. |
| 3. El motor se para durante el trabajo. | Batería no introducida correctamente. | Abrir la portezuela y asegurarse de que la batería esté bien colocada (apart. 7.2.3). |
| | Batería descargada. | Controlar el estado de la carga y recargar la batería (apart. 7.2.2). |
| 4. El led de peligro (Fig.25.A) se enciende en la pantalla y la máquina emite una señal sonora | Dispositivo de corte bloqueado | Detener la máquina, retirar la llave de seguridad, utilizar guantes de trabajo. Comprobar la parte inferior de la máquina y eliminar posibles obstrucciones (apart. 7.3.2) que impidan la rotación del dispositivo de corte. En caso de no resolver el problema, contactar con un Centro de Asistencia para operaciones de control, sustituciones o reparaciones (apart. 8.1). |
| | Fallo de la máquina. | Retirar la llave de seguridad y contactar con un Centro de Asistencia para operaciones de control, sustituciones o reparaciones. |
| | Sobreintensidad en el motor de la tracción debido a condiciones de trabajo gravosas (sobrecarga tracción). | <ul style="list-style-type: none"> - Comprobar que las ruedas no se hayan bloqueado y limpiarlas si fuera necesario. - Comprobar la pendiente del terreno donde se está trabajando (apart. 6.4.1). |

| | | |
|---|---|---|
| 5. El led de peligro (Fig.25.A) parpadea en la pantalla. | Intervención de la protección térmica por sobrecalentamiento de la máquina. | Esperar al menos 5 minutos y luego poner en marcha la máquina. |
| 6. La hierba cortada ya no se recoge en la bolsa de recogida. | El dispositivo de corte ha impactado un cuerpo extraño o ha sido golpeado. | Parar inmediatamente el motor y quitar la llave de seguridad. Controlar la presencia de daños y contactar con un Centro de Asistencia para la eventual sustitución del dispositivo de corte (apart. 8.1). |
| | El interior del chasis está sucio. | Limpiar el interior del chasis para facilitar el paso de la hierba a la bolsa de recogida (apart. 7.3.2). |
| 7. La hierba se corta con dificultad. | El dispositivo de corte no está en buen estado. | Contactar con un Centro de Asistencia para el afilado o la posible sustitución del dispositivo de corte. |
| 8. Se escuchan ruidos y /o se sienten vibraciones excesivas durante el trabajo. | Fijación del dispositivo de corte suelto o dispositivo de corte dañado. | Parar inmediatamente el motor y quitar la llave de seguridad. Contactar con un Centro de Asistencia para controles, sustituciones o reparaciones (apart. 8.1). |
| 9. La autonomía de la batería es escasa. | Condiciones de uso gravosas con mayor absorción de corriente. | Optimizar el uso (apart. 7.2.1). |
| | Batería insuficiente para las exigencias operativas. | Utilizar baterías adicionales o de mayor capacidad (apart. 15.2). |
| 10. El cargador de batería no efectúa la recarga de la batería. | Batería no introducida correctamente en el cargador. | Comprobar que se haya colocado correctamente (apart. 7.2.3). |
| | Condiciones ambientales inadecuadas. | Efectuar la recarga en un ambiente con temperatura adecuada (ver manual de instrucciones de la batería/cargador de la batería). |
| | Contactos sucios. | Limpiar los contactos. |
| | Falta tensión en el cargador de la batería. | Comprobar que el enchufe esté introducido y que haya tensión en la toma de corriente. |
| | Cargador de batería defectuoso. | Sustituir con un recambio original. |
| | | Si el problema continúa, consultar el manual de la batería/cargador. |

15. ACCESORIOS POR ENCARGO

15.1 KIT PARA "MULCHING"

Desmenuza finamente la hierba cortada y la deja sobre el césped, en vez de recogerla en la bolsa (para máquinas preparadas) (Fig.26).

15.2 BATERÍAS

Existen baterías de diversas capacidades que se adaptan a las diferentes exigencias operativas (Fig.27). La lista de las baterías homologadas para esta máquina se encuentra en la tabla "Datos Técnicos".

15.3 CARGADOR DE BATERÍA

Dispositivo que se utiliza para recargar la batería (Fig.28).



INDICE

| | | |
|------|---|----|
| 1. | ÜLDANDMED | 1 |
| 1.1 | Kuidas kasutusjuhendit lugeda..... | 1 |
| 1.2 | Viited..... | 1 |
| 2. | OHUTUSNÕUDED..... | 1 |
| 2.1 | Väljaõpe..... | 1 |
| 2.2 | Ettevalmistus..... | 2 |
| 2.3 | Kasutamise ajal..... | 2 |
| 2.4 | Hoolitus, ladustamine..... | 2 |
| 2.5 | Aku / akulaadija..... | 3 |
| 2.6 | Keskonnakaitse..... | 3 |
| 3. | MASINAGA TUTVUMINE..... | 3 |
| 3.1 | Masina kirjeldus ja ettenähtud kasutusotstarve..... | 3 |
| 3.2 | Ohutusmärgistus..... | 4 |
| 3.3 | Andmesilt..... | 4 |
| 3.4 | Põhikomponendid..... | 4 |
| 4. | PAIGALDAMINE..... | 5 |
| 4.1 | Monteeritavad komponendid..... | 5 |
| 4.2 | Kogumiskorvi paigaldamine (jn 3)..... | 5 |
| 4.3 | Juhtraua monteerimine..... | 5 |
| 5. | JUHTSEADMED..... | 5 |
| 5.1 | Turvavõti (Väljalülitamise seade)..... | 5 |
| 5.2 | Automaatne pidurdusseadis..... | 5 |
| 5.3 | Käivitusnupp..... | 5 |
| 5.4 | Edasiveo hoob..... | 5 |
| 5.5 | "ECO" lüüti..... | 6 |
| 5.6 | Niitmiskõrguse reguleerimine..... | 6 |
| 5.7 | Juhtraua reguleerimine (jn.9-10)..... | 6 |
| 6. | MASINA KASUTAMINE..... | 6 |
| 6.1 | Ettevalmistus..... | 6 |
| 6.2 | Ohutuskontrollid..... | 6 |
| 6.3 | Käivitamine..... | 7 |
| 6.4 | Töötamine..... | 7 |
| 6.5 | Masina seiskamine..... | 8 |
| 6.6 | Pärast kasutamist..... | 8 |
| 7. | TAVAHOOLDUS..... | 8 |
| 7.1 | Üldandmed..... | 8 |
| 7.2 | Aku 9..... | |
| 7.3 | Puhastamine..... | 9 |
| 7.4 | Lukustusmutrid- ja kruvid..... | 9 |
| 8. | ERAKORRALINE HOOLDUS..... | 9 |
| 8.1 | Lõikeseade..... | 10 |
| 9. | LADUSTAMINE..... | 10 |
| 9.1 | Masina ladustamine..... | 10 |
| 9.2 | Aku hoiustamine..... | 10 |
| 10. | LIIGUTAMINE JA TRANSPORT..... | 10 |
| 11. | TEENINDUS JA REMONT..... | 10 |
| 12. | GARANTII..... | 10 |
| 13. | Hoolustabel..... | 11 |
| 14. | Tõrgete tuvastamine..... | 11 |
| 15. | LISASEADMED..... | 13 |
| 15.1 | „Multšimis“ komplekt..... | 13 |
| 15.2 | Akad..... | 13 |
| 15.3 | Akulaadija..... | 13 |

1. ÜLDANDMED
1.1 KUIDAS KASUTUSJUHENDIT LUGEDA

Kasutusjuhendis on tööohutuse või kasutamise seisukohalt olulisemad punktid järgmise kriteeriumi alusel esile toodud:

TÄHELEPANU VÕI TÄHTIS sisaldab täpsustusi või uusi elemente varemkirjutatu juurde, mille eesmärk on kaitsta masinat kahjustuste või kahjude tekitamise eest.

See sümbol  tähistab ohtu. Hoiatuse eiramine võib põhjustada inimvigastusi endale ja teistele ja/või rahalisi kahjusi.

- Peatükid, mis on tähistatud halli punktiirruuduga,
- näitavad võimalikke omadusi, mida kõikidel käesolevas juhendis kirjeldatud mudelitel ei ole. Kontrollige, kas teie mudelil on need omadused olemas.

Kõik tähistused "eesmine", "tagumine", "parem" ja "vasak" on määratletud kasutaja vaatekohast.

1.2 VIITED
1.2.1 Joonised

Käesoleva kasutusjuhendi joonised on nummerdatud 1,2,3 ja nii edasi. Joonistel kujutatud komponendid on tähistatud tähtedega A, B, C, ja nii edasi. Viide komponendile C joonisel 2 märgitakse tekstiga: "Vaadata jn 2.C" või lihtsalt "(jn 2.C)". Joonised on näitlikud. Tegelikud osad võivad joonistel kujutatutest erineda.

1.2.2 Pealkirjad

Kasutusjuhend on jagatud peatükkideks ja punktideks. Punkti "2.1. Väljaõpe" pealkiri on punkti 2 alapealkiri. Ohutusnõuded". Viited pealkirjadele või punktidele on tähistatud lühendiga ptk või lõik ja vastava numbriga. Näiteks: "ptk. 2. või „p 2.1"

2. OHUTUSNÕUDED
2.1 VÄLJAÕPE

 **Õppige juhtimiseseadmete ja masina otstarbekohast kasutamist tundma. Õppige mootorit kiiresti seiskama. Hoiatuste ja kasutusjuhendite eiramine võib põhjustada tuleohtu ja/või tõsisid vigastusi.**

- Ärge kunagi lubage masinat kasutada lastel või inimestel, kes ei ole juhustega vajalikul määral tutvunud. Kohalikud nõuded võivad seada piiranguid kasutaja vanusele.
- Lapsed alates 8. eluaastast ja piiratud füüsiliste, aistimis- ja vaimsete võimete ga inimesed või kellel

- puudub kogemus või oskused, võivad seadet kasutada üksnes tingimisel, et nad on järelevalve all või neid on õpetatud masinat ohutult kasutama ja nad mõistavad sellega seotud ohtusid. Lapsed ei tohi seadmega mängida. Kasutajapoolseid puhastus- ja hooldustoiminguid ei tohi teha lapsed ilma järelevalveta.
- Ärge kasutage kunagi masinat, kui kasutaja on väsinud või haige või on tarvitanud ravimeid, uimasteid, alkoholi või aineid, mis mõjuvad kahjulikult tema reageerimisvõimele ja tähelepanule.
 - Keelatud on vedada lapsi või teisi reisijaid.
 - Pidage meeles, et seadmega töötaja või selle kasutaja vastutab õnnetuste ja kahjustuste eest, mis võivad tekkida teistele inimestele või nende omandile. Kasutaja vastutusallas on hinnata töökohta võimalikke ohtusid ja võtta kõik vajalikud ettevaatusabinõud enda ja teiste ohutuse tagamiseks, eriti nõlvadel, konarlikul, libedal või ebastabiilsel pinnal.
 - Kui soovite masina anda või laenata teistele, veenduda, et kasutaja tutvuks käesolevas kasutusjuhendis olevate instruksioonidega.

2.2 ETTEVALMISTUS

Isikukaitsevahendid

- Kandke sobivaid riideid, libisemiskindla tallaga tööjalatseid ja pikki pükse. Ärge juhtige masinat paljajalu või lahtistes sandaalides. Kandke kuulmise kaitseks kõrvaklappe.
- Kuulmiskaitsevahendite kasutamine vähendab ka suutlikkust kuulda hoiatusi (hüüdu või häiret). Olge tähelepanelik tööala vahetus läheduses toimuva suhtes.
- Kandke sobivaid riideid ja töökindaid kõigis kätele ohtlikes situatsioonides.
- Ärge kandke kunagi sülle, särke, keesid, käevõrusid, lahtisi riideid, paelu, lipse ega muid rippuvaid või lahtisi aksessuaare, mis võiksid takerduda masinasse või tööalal olevatesse esemetesse ja materjalidesse.
- Siduge pikad juuksed kokku.

Tööala / Masin

- Vaadake tööala hoolikalt üle ja korjake kokku kõik, mis võiks masinal alt eemale paiskuda ning lõikeseadet või liikuvaid masinaosi kahjustada (kivid, oksad, traat, luud, jne).

2.3 KASUTAMISE AJAL

Tööala

- Masinat ei tohi kasutada plahvatusohtlikus keskkonnas, tuleohtlike vedelike, gaaside või tolmude läheduses. Elektrilised tööriistad tekitavad sädeid, mis võivad tolmule või aurudele süüdata.
- Töötage ainult päevavalguses või heas kunstvalguses ja hea nähtavuse juures.
- Hoidke inimesed, lapsed ja loomad tööalalt eemale. Lapsi peab valvama mõni teine täiskasvanu.
- Vältige märja rohu, vihma või tormiohuga töötamist, eriti äikesel ajal.
- Masinat ei tohi jätta vihma kätte või niiskesse keskkonda. Tööriista sattunud vesi suurendab elektrilöögi ohtu.
- Olge eriti tähelepanelik maapinna ebatasasuste (kraavid, rentsliid), kallakute ja peidetud ohtude suhtes ning pöörake tähelepanu takistustele, mis võivad piirata nähtavust.

- Pöörata tähelepanu järsakute, kraavide või piirete ääres. Masin võib ümber minna, kui üks ratas läheb üle serva või kui serv variseb.
- Liikuge töötades kallakuga risti ja mitte kunagi üles/ alla suunas, olge pöörates ettevaatlik ja vaadake, et rattad ei läheks vastu takistusi (kivid, oksad, juured, jne.), millega võiks kaasneda külgsuunas libisemise või kontrolli kaotamine masina üle.
- Kui masinat kasutatakse tee lähedal, pöörake tähelepanu liiklusele.

Toimimisviis

- Olge tagurdamisel ettevaatlik. Enne tagurdamist ja tagurdamise ajal vaadake alati seljataha veendumaks, et seal ei ole takistusi.
- Ärge kunagi jookske, vaid kõndige.
- Vältige enda vedamist murrutiija poolt.
- Hoidke käed ja jalad nii käivitamise kui masina kasutamise ajal lõikeseadme eemal.
- Tähelepanu: lõikeelement pöörleb veel paar sekundit ka pärast välja lülitamist ja mootori seiskamist.
- Hoidke väljalaskevast eemal.



Purunemiste või õnnetuste puhul töötamise ajal peatage kohe mootor ja eemaldage masin nii, et see ei põhjustaks lisakahjustusi; kui viga olete saanud teie või teised inimesed, alustage kohe olukorrale vastava esmaabi andmist ja pöörduge vajaliku ravi saamiseks tervishoiuasutusse. Eemaldage hoolikalt võimalikud jäägid, mis võiksid põhjustada tähelepanuta jäämise korral kahjustusi või vigastusi inimestele või loomadele.

Kasutuspiirangud

- Ärge kunagi kasutage masinat, kui selle kaitsmed on kahjustatud, puudu või valesti kinnitatud (kogumiskorv, külgmise väljalaske kaitsmed, tagumise väljalaske kaitsmed).
- Masinat ei tohi kasutada, kui selle lisaseadmed/vahendid ei ole paigaldatud ettenähtud punktidesse.
- Masina ohutussüsteeme ei tohi eemaldada, välja lülitada, välistada ega manipuleerida.
- Masinat ei tohi ülemääraselt pingutada ega liiga väikest masinat kasutada liiga raskete tööde tegemiseks; Sobiva masina kasutamine vähendab riske ja parandab töö kvaliteeti.

2.4 HOOLDUS, LADUSTAMINE

Regulaarne hooldamine ja õige ladustamine tagab masina ohutuse ja jõudluse.

Hooldamine

- Ei tohi kasutada kulunud või kahjustunud osadega masinat. Vigadega või kahjustatud osad tuleb välja vahetada ning mitte kunagi parandada.
- Masina reguleerimistõid tehakse tuleb olla ettevaatlik vältimaks sõrmede jäämist liikuva lõikeseadme ja masina liikumatute osade vahele.



Antud kasutusjuhendis toodud müra- ja vibratsioonitase on masina kasutamise maksimumnäitajad. Tasakaalust väljas lõikeseadme kasutamine, liigne liikumiskiirus, hoolduse puudumine mõjutavad märkimisväärselt müra ja vibratsiooni. Seetõttu on vajalik tarvitusele võtta ennetavad meetmed, et hoida ära kõrgest mürast ja vibratsiooni survest põhjustatud

kahjustused; tegeleda masina hooldusega, kanda müravastaseid kõrvaklappe, teha töö ajal pause.

Ladustamine

- Tuleohu vähendamiseks ei tohi jätta anumaid tekkinud jääkmaterjalidega siseruumi.

2.5 AKU / AKULAADIJA

TÄHTIS Järgmised ohutusnõuded lisanduvad masinaga tarnitud aku ja akulaadija juhise ohutusnõuetele.

- Kasutage aku laadimiseks ainult tootja soovitatud akulaadijat. Ebasobiv akulaadija võib põhjustada elektrilöögi, ülekuumenemise või korrosiivse vedeliku väljavoolamise akust.
- Kasutage ainult teie töövahendile ette nähtud akusid. Teiste patareide kasutamine võib esile kutsuda vigastusi või tuleohtu.
- Kontrollige enne aku paigaldamist, kas seade on välja lülitatud. Aku paigaldamine sisselülitatud elektriseadmele võib põhjustada tulekahju.
- Hoidke kasutamata aku eemal kirjaklambritest, müntidest, võtmetest, naeltest, kruvidest ja muudest väikestest metall-esemetest, mis võiksid esile kutsuda kontaktide lühise. Aku kontaktide vaheline lühis võib põhjustada süttimist või tulekahju.
- Ärge kasutage akulaadijat kohtades, kus on tuleohtlike aineid või kergesti süttivaid pindasid, nagu paber, riie, jms. Laadimise ajal akulaadija soojeneb ja võib kaasa tuua tulekahju.
- Akumulaatorite transportimise ajal pöörata tähelepanu, et poolused omavahel kokku ei puutuks ja transportimiseks ei tohi kasutada metallnõusid.

2.6 KESKKONNAKAITSE

Keskkonnakaitses peab masina kasutamisel olema oluline ja eelistatud aspekt kaitsmaks meie tsiviilse kooselu ja keskkonna huve.

- Vältige naabrite häirimist. Kasutada masinat ainult mõistlikel kellaaegadel (mitte varahommikul või hilisõhtul, kui see võiks inimesi segada).
- Järgige kohalikke jäätmekäitlusnõudeid, mis puudutavad pakendite, kahjustatud osade ja muu keskkonnohtriliku kõrvaldamist; neid jääke ei tohi visata tavaprügi hulka, vaid need tuleb eraldada ja viia kogumiskeskustesse, kus materjalid ümber töödeldakse.
- Pidage jäätmematerjalidest vabanemisel kinni kohalikest määrustest.
- Kui masin kasutuselt kõrvaldatakse, ärge visake seda loodusele, vaid viige see vastavalt kohalikele kehivahetele eeskirjadele jäätmekäitluspunktini.



Ärge visake elektrilisi seadmeid olmejäätmete hulka. Vastavalt Euroopa direktiivile 2012/19/EU elektri- ja elektroonikaseadmetest tekkinud jäätmete (elektroonikaromude) kohta ja selle rakendamisele vastavuses riiklike õigusnõuetega, tuleb elektriseadmete romud koguda eraldi, et neid ökoloogiliselt korduskasutada. Kui elektriseadmed visatakse prügimäele või kaevatakse maha, võivad kahjulikud ained jõuda põhjavette ja pääseda toiduahelasse, kahjustades teie tervist ja heaolu. Täpsemat infot käesoleva toote kõrvaldamise kohta saab vastavalt jäätmekäitlusettevõttelt või edasimüüjalt.



Pärast akude kasutuse lõppu tuleb neid käidelda keskkonnasõbralikult. Akud sisaldavad aineid, mis on kahjulikud nii teile kui keskkonnale. Aku tuleb eraldada ja viia jäätmekogumiskeskust, kus võetakse vastu liitiumioonakusid.



Toodete ja pakendite sorteeritud käitlemine võimaldab materjalide taaskasutusse võtmist. Kogutud materjalide taaskasutus vähendab keskkonnareostust ning nõudlust tooraine järgi.

3. MASINAGA TUTVUMINE

3.1 MASINA KIRJELDUS JA ETENÄHTUD KASUTUSOTSTARVE

Masin on muruniiduk, mille kasutaja seisab püsti.

Masin koosneb mootoriga, mis käivitab korpusega kaetud lõikeseadme, ratasest ja juhtraust. Kasutaja saab juhtida masinat ja käivitada põhilisi juhtimisseadmeid, jäädes alati juhtraua taha ja seega ohutusse kaugusesse pöörlevast lõikeseadmest. Kasutaja masinast kaugenemisel peatuvad mootor ja pöörleva seade paari sekundi jooksul.

3.1.1 Ettenähtud kasutus

Masin on ette nähtud rohu niitmiseks (ja kogumiseks) aedades ja rohuiniitudel ja selle mõõdud on proportsionaalsed lõikeulatusega ning seda juhivad selle taga kõndiv operaator. Masin on suuteline:

1. Niitke muru ja koguge seda kogumiskorvi.
2. Niitke muru ja väljutage see tagumise osa kaudu maapinnale.
3. Niitke muru ja jätke see lateraalselt maapinnale (kui on saadaval).
4. Niitke muru, purustage see ja jätke see maapinnale (multsimise efekt - kui on saadaval).

Eriliste lisaseadmete, mis on tootja poolt ette nähtud kui originaalvarustus või eraldi ostetav, kasutamine võimaldab teostada antud tööd erineval moel, mida on kirjeldatud antud kasutusjuhendis või juhendites, mis saadavad eraldi iga lisaseadet.

3.1.2 Ebaõige kasutus

Mistahes muu ülalnimetatust erinev kasutus võib osutada ohtlikuks ja kahjulikuks inimestele ja/või esemetele.

Ebaõige kasutuse alla käivad (näiteks, aga mitte ainult):

- Vedada masinal teisi inimesi, lapsi ja loomi, sest nad võivad kukkuda ja saada raskelt vigastada ning võivad takistada ohutut juhtimist.
- Lasta ennast masinal vedada.
- Kasutada masinat koormuste vedamiseks või lükkamiseks.
- Sisestada lõikeseadet ilma rohuta lõikudel.
- Masina kasutamine lehtede või prügi kogumiseks.
- Masina kasutamine hekkide pügamiseks või rohust erineva taimestiku niitmiseks.
- Masina kasutamine rohkem kui ühe inimese poolt.

TÄHTIS Masina ebaõige kasutus toob kaasa garantii katkemise ja igasuguse ehitajapoolse

vastutuse äralangemise, jättes kasutajale täita kõik kohustused, mis tulenevad endale või teistele isikutele tekitatud kahjust või vigastustest.

3.1.3 Kasutaja tüüp

Masin on ette nähtud kasutamiseks tarbijatele, see tähendab mitteprofessionaalsetele operaatoritele. Masin on ette nähtud harrastuskasutuseks.

TÄHTIS Masinat tohib korraga kasutada ainult üks inimene.

3.2 OHUTUSMÄRGISTUS

Masina peal on kujutatud mitmesugused sümbolid (jn.2.0). Nende eesmärgiks on meenutada kasutajale juhiseid, mida tuleb tähelepanelikult ja piisava ettevaatlikkusega järgida. Sümbolite tähendus:



Tähelepanu. Lugege juhendeid enne masina kasutamist.



Ohtlik! Esemete väljapaikumine. Masina kasutamise ajal hoida tööpiirkonnast eemale kõrvalised isikud.



Ainult soojusmootoriga muruniidukid.



Ainult elektrilised muruniidukid, mis saavad toidet vooluvõrgust.



Ainult elektrilised muruniidukid, mis saavad toidet vooluvõrgust.



Ohtlik! Lõikeoht. Liikuv lõikeseade. Ärge pange käsi või jalgu lõikeseadme korpusesse.



Ettevaatust terava lõikeseadmega. Ärge pange käsi või jalgu lõikeseadme korpusesse. Lõikeseade jätkab pöörlemist ka pärast mootori väljalülitamist. Enne hooldustoiminguid eemaldage turvavõti (inaktiveerimiseseade).

TÄHTIS Vahetage kulunud või loetamatud kleebised välja. Tellige asenduskleebised volitatud teenindusest.

3.3 ANDMESILT

Masina andmesildil on järgmised andmed (jn.1.0).

1. Müravõimsuse tase.
2. CE Vastavusmäärgistus.
3. Tootmisaasta.
4. Masina tüüp.

5. Seerianumber.
 6. Tootja nimi ja aadress.
 7. Artikli kood.
 8. Mootori töötamise suurim kiirus.
 9. Kaal kilogrammides.
 10. Toitepinge ja -sagedus.
 11. Elektriõhutusaste.
 12. Nominaalvõimsus.
- Kirjutage masina identifitseerimisandmed kaane tagaküljel olevale sildile.

TÄHTIS Iga kord, kui võtate ühendust klienditeenindusega, kasutage masina identifitseerimiseks andmeid andmesildilt.

TÄHTIS Vastavusdeklaratsiooni näidis asub kasutusjuhendi lõpus.

3.4 PÕHIKOMPONENDID

Masin koosneb järgmistest peamistest komponentidest, millel on järgmised funktsioonid (jn.1.0):

- A. Korpused:** korpus, mis ümbritseb pöörlevat lõikeseadet.
- B. Mootor:** veab nii lõikeseadet kui ka rattaid (kui on saadaval).
- C. Lõikeseade:** seade, mis niidab rohtu.
- D. Tagumine väljalaskeava kaitse:** ohutusseade, mis takistab lõikeseadmega üles korjatud objektide masinast eemale paiskamist.
- E. Külgmise väljalaskeava kaitse (kui on saadaval):** ohutusseade, mis takistab lõikeseadmega üles korjatud objektide masinast eemale paiskamist.
- F. Külgmise väljaviskekanal (kui on saadaval):** see väljutab rohu küljele ja on ühtlasi ohutusvahend, mis ei lase lõikeseadmega üles korjatud objekte masinast eemale paisata.
- G. Kogumiskorv:** lisaks niidetud rohu kogumisele on see ühtlasi ohutusvahend, mis ei lase lõikeseadmega üles korjatud objekte masinast eemale paisata.
- H. Juhttraud:** sellest hoiab töötaja töö ajal kinni. Selle pikkus tagab töötajale töö ajal pöörlevast lõikeseadmest ohutu kauguse.
- I. Aku** (kui ei ole masinaga kaasas, vt ptk 15 "Lisaseadmed tellimisel"): annab toidet mootori käivitamiseks; kirjelduse ja kasutusnõuded leiate spetsiaalses kasutusjuhendis.
- J. Kasutaja pidurdusseadis:** see hoob paneb lõikeseadmed ja ajami käima või seisma. Mootor seiskub automaatselt kui hoob lahti lasta.
- K. lb (Edasiveo hoob:** hoob lülitab sisse rataste veo, et masin saaks edasi liikuda.
- L. Akupesa luuk**
- M. Turvavõti (Väljalülitamise seade):** Võti rakendab/katkestab masina elektrisüsteemi.
- N. Akulaadija** (kui masina komplektis ei ole, siis vt ptk 15 "eritellimusel lisaseadmed"): seade aku laadimiseks.

4. PAIGALDAMINE



Ohutusnõuded, millest kinni pidada, on esitatud ptk. 2. Järgige rangelt neid nõudeid, et mitte sattuda tõsisesse ohtu.

Ladustamis- ja transpordipõhjustel on mõningad masina komponendid tehases jäetud monteerimata ning need tuleb masina külge monteerida pärast pakendi. Järgige allolevaid instruksioone.



Valige lahti pakkimiseks ja monteerimiseks tasane ja kindel koht, kus on piisavalt ruumi masina ja pakendite liigutamiseks, kasutage sobivaid tööriistu. Masinat ei tohi kasutada enne peatükis "MONTEERIMINE" toodud juhiste lõpule viimist.

4.1 MONTEERITAVAD KOMPONENDID

Monteerimisel kasutatavad komponendid on kaasa pakitud.

4.1.1 Lahtipakkimine

1. Avage pakend ettevaatlikult, et komponente mitte kaotada.
2. Tutvuge karbis oleva dokumentatsiooniga, sealhulgas juhendiga.
3. Võtke kõik pealemonteerimata komponendid kastist välja.
4. Kõrvaldage kast ja pakendid vastavalt kohalikele eeskirjadele.



Enne monteerimist vaadake, kas turvavõti on välja võetud.

4.2 KOGUMISKORVI PAIGALDAMINE (jn 3)

Pahempidi kogumiskorviga kinnitada kõik plastikust ääred (21) raami külge (22) kruvikeeraja abiga, nagu joonisel näidatud.

4.3 JUHTRAUA MONTEERIMINE

Monteerige juhtraud suuniste järgi joonistel (jn 4).

5. JUHTSEADMED

5.1 TURVAVÕTI (VÄLJALÜLITAMISE SEADE)

Võti (jn 5.A) asub akupesas. Võtme sisselülitatud asendisse (ON) keeramisel aktiveeritakse masina elektriabel ja mootor käivitub. Võtme väljalülitatud asendisse (OFF) keeramisel inaktiveeritakse masina elektriabel, mis takistab masina kontrollimatut kasutamist.

TÄHTIS Võtke turvavõti välja, kui masin jäetakse seisma või järelevalveta.

5.2 AUTOMAATNE PIDURDUSSEADIS

Automaatne pidurdusseadis (jn 6.A) aktiveerib lõikeseadme.

See asub juhtraua ees.

Vajutage ohutusnuppu (jn 6.C) ja liigutage hooba juhtraua suunas, et lõikeseade käivitada.

Hoova vabastamisel seiskub mootor automaatselt ja kõik funktsioonid inaktiveeritakse.

MÄRKUS Lõikeseadme saab aktiveerida ainult juhtraua paremal küljel olevat ohutusnuppu vajutades ja automaatset pidurdusseadist juhtraua suunas vajutades.

5.3 KÄIVITUSNUPP

Käivitusnuppu (jn 7.A) kasutatakse:



1. **Masina käivitamine.** Nupu (jn 7.A) vajutamisel hakkab ekraan (jn 7.B) tööle ja masin on kasutamiseks valmis.

MÄRKUS Masina saab käivitada ainult siis, kui kasutaja pidurdusseadis ja edasiveo hoob on lahti lastud.

TÄHELEPANU Kui masinat 15 sekundi jooksul kasutusele ei võeta, siis ekraan kustub ja masina käivitamiseks tuleb uuesti teha käivitustoiming.



2. **Lõikeseadme sisselülitamine.**

MÄRKUS Lõikeseadmed saab tööle panna ainult kasutaja pidurdusseadist vastu käepidet vajutades (vt lõik. 6.3).

3. **Lõikeseadme väljalülitamine.** Kui lõikeseade on aktiveeritud, vabastage automaatne pidurdusseadis (jn 6.A); lõikeseade seiskub, kuid niiduk jääb tööle.

5.4 EDASIVEO HOOB

Edasiveo hoob paneb rattad liikuma, et masin saaks edasi liikuda. See asub juhtraua taga.



Rataste vedamine rakendatud.

Veosüsteemi aktiveerimiseks liigutage edasiveo hooba juhtraua suunas (jn 6.B).

Edasiliikumise kiirust saab muuta valikulülitist (jn 7.C).

Valida saab 6 liikumiskiiruse vahel.



1. **Suurim kiirus** (ligikaudu 5 km/h).



2. **Väikseim kiirus** (ligikaudu 2,5 km/h).

MÄRKUS Viimati valitud liikumiskiirus jääb valituks ka pärast masina väljalülitamist.

TÄHTIS Ülekande kahjustamise vältimiseks vältida masina tagasi tõmbamist sisestatud edasiveoga.

5.5 "ECO" LÜLITI

"ECO" funktsioon säästab niitmise ajal energiakasutust ja suurendab sellega aku kestvust. "Eco" funktsiooni kasutamiseks või väljalülitamiseks vajutage nuppu (jn.7.D). Kui veosüsteem on aktiveeritud, süttib ekraanil vastav LED-lamp. See funktsioon lülitub automaatselt välja, kui automaatse pidurdusseadise hoovald lahti lastakse.

TÄHELEPANU "ECO" funktsiooni ei ole soovitatav kasutada rasketes tingimustes (tihe, kõrge või niiske muru) niitmise ajal.

5.6 NIITMISKÕRGUSE REGULEERIMINE

Muru niitmiskõrguse muutmiseks tõstetakse või langetatakse muruniiduki korpust.



Toimingu ajal ei tohi lõikeseade liikuda.

Lõikekõrguse muutmiseks lastakse kere vastava hoovaga (jn.8.A) soovitud kõrgusele.

5.7 JUHTRAUA REGULEERIMINE (jn.9-10)

6. MASINA KASUTAMINE



Ohutusnõuded, millest kinni pidada, on esitatud ptk. 2. Järgige rangelt neid nõudeid, et mitte sattuda tõsisesse ohutu.

6.1 ETTEVALMISTUS

Enne töö alustamist tuleb teha rida kontrole ja operatsioone, et tagada kasulik ja maksimaalselt ohutu töö: Veenduge, et ohutusvõti ei oleks sisestatud. Seadke masin hästi toetatult ja horisontaalses asendis maapinnale.

6.1.1 Aku kontroll

Enne masina esmakordset kasutamist laadige aku vastavalt akujuhendi juhistele täielikult täis. Enne funktsiooni kasutamist kontrollige, kas aku on laetud, järgige aku kasutusjuhendi juhiseid.

6.1.2 Masina tööks ettevalmistamine

MÄRKUS Selle masinaga on võimalik muru niita mitmel erineval moel; enne käivitamist tuleb masin seadistada vastavalt soovitud niitmistüübile.

a. Muru niitmise ja kogumiskorvi kogumise ettevalmistamine:

1. Tõstke tagumise väljalaskeava kaitse (jn 11.A) üles ja kinnitage kogumiskorv (jn 11.B), nagu joonisel näidatud.

2. Külgmise väljaviskekanaliga mudelite jaoks: veenduge, et külgmise väljalaskeava kaitse (jn 12.B) oleks langetatud.

b. Ettevalmistused muru niitmiseks ja muru väljutamiseks maapinnale tagantpoolt:

1. Eemaldage kogumiskorv ja veenduge, et tagumise väljalaskeava kaitse (jn 12.A) oleks langetatud asendis stabiilne.
2. Külgmise väljaviskekanaliga mudelite jaoks: veenduge, et külgmise väljalaskeava kaitse (jn 12.B) oleks langetatud.

c. Ettevalmistused muru niitmiseks ja purustamiseks (multšimise funktsioon):

1. Tõstke tagumise väljalaskeava kaitse (jn 13.A) üles ja sisestage kanali pistik (jn 13.B) väljalaskeavas, hoides seda kergelt paremale kaldus.
2. Kinnitage see, sisestades kaks tihvti (jn 13.C) spetsiaalsesse avadesse, nii et haak kinni jääks (jn 13.D).
3. Külgmise väljaviskekanaliga mudelite jaoks: veenduge, et külgmise väljalaskeava kaitse (jn 12.B) oleks langetatud.

• Kanali pistiku eemaldamine:

1. Tõstke tagumise väljalaskeava kaitse (jn 13.A) üles.
2. Vajutage keskele, et haak vabaneks (jn 13.D).

d. Ettevalmistused muru niitmiseks ja muru väljutamiseks maapinnale küljelt:

1. Tõstke tagumise väljalaskeava kaitse (jn 13.A) üles ja sisestage kanali pistik (jn 14.B) väljalaskeavas, hoides seda kergelt paremale kaldus.
2. Kinnitage see, sisestades kaks tihvti (jn 14.C) spetsiaalsesse avadesse, nii et haak kinni jääks (jn 14.D).
3. Tõstke külgmise väljalaskeava kaitse (jn 14.A) üles.
4. Sisestage külgmise väljaviskekanal (Joon.14.E).
5. Sulgege külgmise väljalaskeava kaitse (jn 14.A), et lukustada külgmise väljaviskekanal (jn 14.E).

• Kanali pistiku eemaldamine:

1. Tõstke tagumise väljalaskeava kaitse (jn 13.A) üles.
2. Vajutage keskele, et haak vabaneks (jn 13.D).

6.1.3 Niitmiskõrguse reguleerimine

Reguleerige lõikekõrgust, nagu on kirjeldatud lõigus. 5.6.

6.2 OHUTUSKONTROLLID

Tehke allpool toodud ohutuskontrollid ja kontrollige, et tulemused vastaksid tabelis näidatud.



Ohutuskontroll tuleb läbi viia iga kord enne kasutamist.

6.2.1 Üldine ohutustest

| Objekt | Tulemus |
|--------|---------|
|--------|---------|

| | |
|---|---|
| Käepidemed | Puhtad, kuivad. |
| Juhtraud | Stabiilselt masina küljes kinni. |
| Lõikeseade | Puhas, mitte kulunud ega kahjustatud. |
| Tagumise valjalaskeava kaitse; kogumiskorv | Terved. Kahjustused puuduvad. Korralikult paigaldatud. |
| Külgmise valjalaskeava kaitse; külgmine väljaviskekanal | Terved. Kahjustused puuduvad. Korralikult paigaldatud. |
| Juhtlüli Automaatne pidurdusseadis Edasiveo hoob | Hoob peab liikuma vabalt, mitte raskendatult ja vabastamisel peab automaatselt ja kiiresti tagasi liikuma algasendisse. |
| Aku | Korpus terve, ei mingeid lekkeid. |
| Masina ja lõikeseadmete kruvid-mutrid | Korralikult kinni (mitte lõdvad). |
| Jahutusõhu avad | Ummistumata. |
| Masin | Kulumis- ja kahjustusjälgedeta. |

6.2.2 Masina töötamise test

| Tegevus | Tulemus |
|---|---|
| <ol style="list-style-type: none"> Käivitage masin (lõik. 6.3). Lülitage lõikeseade sisse (lõik 6.3). Laske automaatse pidurdusseadise mõlemad hoovad lahti (jn.20.A). | <ol style="list-style-type: none"> Ekraan süttib ning niiduk on kasutamiseks valmis. Lõikeseade peab liikuma. Hoob peab kiirelt naasma neutraalsesse asendisse, mootor ning lõikeseade peavad mõne sekundi jooksul välja lülituma. |
| <ol style="list-style-type: none"> Käivitage masin (lõik. 6.3). Liigutage edasiveo hooba (lõik 5.4). Laske edasiveo hoob lahti. | <ol style="list-style-type: none"> Ekraan süttib ning niiduk on kasutamiseks valmis. Rattad panevad masina liikuma. Rattad seiskuvad ja masin lõpetab edasilikumise. |
| Proovijuhtimine | Ebanormaalsed vibratsioonid ei ole. Ebaharilik heli puudub. |

⚠ Kui mõni tulemustest erineb tabelites märgitud tulemustest, siis ei tohi masinat kasutada! Kontaktee-rurge volitatud teeninduskeskusega masina kontrollimiseks ja vajadusel parandamiseks.

6.3 KÄIVITAMINE

TÄHELEPANU Käivitage masin tasasel pinnal, millel ei ole takistusi ega kõrget rohtu.

MÄRKUS Kontrollige, kas akukombinatsioon on õige, kasutades viitena suuniseid tabelis „Tehnilised andmed“.

- Avage akupesa luuk (jn.15.A).
- Sisestage akud õigesti oma pesa (ptk. 7.2.3).
- Lükake turvavõti (jn 16.B) lõpuni sisse ja keerake see sisselülitatud asendisse.
- Vajutage käivitusnupp (jn 17.A) Ekraan jääb 15 sekundiks sisselülitatuks.
- Aktiveerige lõikeseade, vajutades esmalt ohutusnupu paremal küljel (jn 18.A) ja seejärel automaatset pidurdusseadist (jn 18.B).
- Veosüsteemi aktiveerimiseks vajutage juht-raua taga olevat hooba (jn 18.C).

6.4 TÖÖTAMINE

TÄHTIS Töötamise ajal hoidke lõikeseadme alati ohutule kaugusele; vastavalt juhtraua pikkusele.

TÄHTIS Masina optimaalse töö tagamiseks on soovitatav kasutada korraga kahte akut.

Aku vastupidavus (ja seeega ühe laadimisega niidetava muruplatsi suurus) sõltub erinevatest teguritest (ptk. 7.2.1). Kasutamise ajal on akulaeng kuvatud (allesolev laeng protsentuaalselt) (jn 7.E).

TÄHTIS Juhul kui mootor seiskub niitmise ajal ülekuumenemise tõttu, tuleb oodata umbes 5 minutit, enne kui masinat võib uuesti käivitada.

6.4.1 Muru niitmine

- Alustage muru niitmist muruplatsil.
- Reguleerige kiirust ja lõikekõrgust (punkt 5.6) vastavalt muruplatsi seisukorrale (rohu kõrgus, tihedus ja niiskus) ja niidetava rohu kogusele.

• **Edasiveoga mudelid (ptk. 5.4).** soovitatav on mitte niita nõlval, mille kalle on suurem kui 15°.

- Muru kvaliteet saab parem, kui niita alati samal lõikekõrgusel ja vaheldumisi kahes suunas (jn.19).

• **Külgmine väljavise:** soovitatav on liikuda mööda kindlat rada, et mitte visata rohtu välja küljelt, kus on niitmata muru.

• **Multšimiseks või tagumise muru väljaviskekanali jaoks:**

- Vältida alati suurte rohkoguste niitmist. Kunagi ei tohi niita ühe niidukorraga rohkem, kui üks kolmandik niidetava rohu kõrgusest (jn.19).
- Hoidke šassii puhtana (ptk. 7.3.1).

6.4.2 Soovitused muru hooldamiseks

- Selleks, et muru püsiks ilus ja tugev, tuleb seda regulaarselt niita. Muru võib koosneda erinevatest rohuliikidest. Kui muru niidetakse sageli, kasvavad rohi ja juured kiiremini, moodustades tugeva ühtlase muruplatsi; kui muru niidetakse harvemini, hakkavad kasvama kõrgem rohi ja umbrohud (ristikhein, karikakar jne). Lõikesagedus peab olema vastavuses rohukasvuga, vältides, et kahe niitmise vahel rohi liigselt kasvaks.
- Hooldatud muru optimaalne kõrgus on ligikaudu 4–5 cm. Ühe niitmisega ei tohiks maha võtta rohkem kui 1/3 kogupikkusest. Kui rohi on väga kõrge, tuleks seda lõigata ühe ööpäeva jooksul kaks korda; esimene lõikeseadme maksimumkõrgusel ja vajadusel kitsama lõikeribaga ja teine soovitud kõrgusel.
- Liiga madal niitmine põhjustab rebimist ja muruvaiba hõrenemist, väljanägemine tuleb "laiguline".
- Soojematel ja kuivematel perioodidel on õigem hoida muru pisut kõrgem, et vältida maa kuivamist.
- Niita on soovitatav siis, kui rohi on kuiv. Niita ei tohi marga rohtu; see võib vähendada niitmiseefektiivsust ja põhjustada muru pöörleva seadme külge jäämist ja põhjustab muruvaiba rebimist.
- Lõikeseadmed peavad olema terved ja teravad, et lõige oleks sirge, mitte narmendav, mis tooks kaasa otste kolletumise.

6.4.3 Kogumiskorvi tühendamine

Kui kogumiskorv (jn 1.G) saab liiga täis, ei koguta rohtu enam korralikult ja muruniiduki hääll muutub.

Sisu indikaatorseadmega kogumiskorvile:

 1. Ülestõstetud = tühi.

 2. Langetatud = täis.

Kui lõikeseade liigub töö ajal, jääb indikaator üles, kuni kogumiskorv rohtu kogub; kui see on langetatud, tähendab see, et kogumiskorv on täis ja vajab tühendamist.

Kogumiskorvi eemaldamine ja tühendamise käib järgmiselt:

- Vabastage mõlemad hoovad (jn 20.A ja jn 20.B).
- Oodake lõikeseadme seiskumist.
- Tõstke tagumine väljalaskeava kaitse (jn 11.A) üles, võtke kinni käepidemest ja eemaldage kogumiskorv, hoides seda püsti.

6.5 MASINA SEISKAMINE

Masina seiskamiseks:

- Vabastage mõlemad hoovad (jn 20.A ja jn 20.A).
- Vajutage käivitusnuppu (jn.17.A).

- Oodake lõikeseadme seiskumist.



Pärast masina seiskamist kulub terade peatumiseni mitu sekundit.

TÄHTIS Jätke masin ja mootor seisma.

- Ühelt tööalalt teisele liikudes.
- Ilma rohuta pinnasel liikudes.
- Alati kui peate ületama mõnd takistust.
- Enne kui reguleerite niitmiskõrgust.
- Iga kord, kui kogumiskorv eemaldatakse või paigaldatakse tagasi.
- Iga kord, kui kogumiskorv (kui on olemas) eemaldatakse või paigaldatakse tagasi.

6.6 PÄRAST KASUTAMIST

- Seisake masin (lõik. 6.5).
- Avage luuk ja eemaldage ohutusvõti.
- Eemaldage akud pesast ja laadige neid (ptk. 7.2.2).
- Enne, kui paigutada masin mistahes ruumi, lasta mootoril maha jahtuda.
- Puhastage masin (lõik. 7.3).
- Kontrollige, et osad ei oleks lahti tulnud või kahjustatud saanud. Vajaduse vahetage välja kahjustatud osad ja keerake kõik lödvenenud kruvid ja poldid kinni või pöörduge volitatud teeninduskeskuse poole.

TÄHTIS Võtke turvavõti välja, kui masin jäetakse seisma või järelevalveta.

7. TAVAHOOLDUS

7.1 ÜLDANDMED



Ohutusnõuded, millest kinni pidada, on esitatud ptk. 2. Järgige rangelt neid nõudeid, et mitte sattuda tõsisesse ohtu.



Enne masina kontrollimist, puhastamist või hooldamist/reguleerimist tehke järgmist:

- Jätke masin seisma.
- Eemaldage turvavõti (ärge jätke võtit kunagi sisse ega kättesaadavaks lastele või volitamata isikutele).
- Vaadake, kas kõik liikuvad osad on täielikult peatunud.
- Enne, kui paigutada masin mistahes ruumi, lasta mootoril maha jahtuda.
- Lugege juhiseid.
- Kandke sobivaid riideid, töökindaid ja kaitseprille.
 - Hooldustööde sagedust ja tüüpi on kokkuvõtlikult kirjeldatud "Hooldustabelis". Tabeli eesmärk on aidata teid masina töökindluse ja ohutuse säilitamisel. Seal on kirjas peamised tööd ja nende teostamise sagedus. Tehke vastavad toimingud esimesena saabuval tähtajal.
 - Mitteoriginaalvaruosade ja -tarvikute kasutamine ja/või vale paigaldamine võib mõjutada negatiivselt masina tööd ja ohutust. Tootja keeldub igasugusest vastutusest kahju või vigastuste eest, mis on tingitud mitteoriginaalvaruosade ja -tarvikute kasutamisest.
 - Originaalvaruosi pakuvad volitatud teenindused ja edasimüüjad.

TÄHTIS *Kõik hooldus- ja reguleerimistööd, mida ei ole käesolevas juhendis kirjeldatud, tuleb lasta teha edasimüüjal või klienditeeninduses.*

7.2 AKU

7.2.1 Aku kestvus

Aku kestvus (ja seega niidetava muru pindala enne laadimist) sõltub peamiselt:

- keskkonnateguritest, mis annavad suurema energianõudluse:
 - Tiheda, kõrge, niiske muru niitmine.
- Masina niitmislaius: laiemad seade korral kulub rohkem energiat.
- Kasutaja käitumisest, kes peaks vältima:
 - Sagedasi sisse ja väljalülitamisi töö ajal.
 - Liiga madalat niitmiskõrgust võrreldes muru tingimustega.
 - Liiga suurt edasilülitumiskiirus niidetava muru koguse juures.

TÄHELEPANU *Akul on kaitseseade, mis takistab selle täielikku tühjenemist töö ajal niiduki väljalülitamise teel.*

Aku kestvuse pikendamiseks on alati soovitatud:

- Niita muru, kui rohi on kuiv.
 - Niita muru sagedasti, nii et see ei kasvaks liiga pikaks.
 - Kui rohi on väga kõrge, siis tõstke niitmiskõrgust ja niitke veel üks kord madalamal kõrgusel.
 - mitte kasutada multšimisrežiimi, kui rohi on väga kõrge.
 - ECO-režiimi kasutamine (lõik. 5.5).
- Kui soovite kasutada masinat pikemateks töössessioonideks, kui tavaakud võimaldavad, võite teha järgmist:
- Ostke lisaakud, millega tühjad akud kohe välja vahetada, ilma töös pausi tegemata.
 - Ostke tavaakust suurema kestvusega akud (ptk. 15.2).

7.2.2 Aku eemaldamine ja laadimine

- Avage akupesa luuk ja eemaldage turvavõti.
- Vajutage akul olevat nuppu (jn 21.A) ja eemaldage aku (jn 21.B).
- Paigaldage aku (jn 22.B) oma kohale akulaadijas (jn 22.C).
- Ühendage akulaadija elektripistikusse, mille pinge vastab sildil näidatule.
- Laadige aku alati täielikult, järgides aku/aku-laadija kasutusjuhendis toodud juhiseid.

TÄHELEPANU *Aku on varustatud kaitsesega, mis takistab laadimist, kui ümbrisev temperatuur ei jää 0 ja +45°C vahele.*

TÄHELEPANU *Akut võib laadida igal hetkel, ka osaliselt, ilma, et oleks oht seda kahjustada.*

7.2.3 Aku tagasimonteerimine masinale

Laadimise lõppedes:

- Eemaldage aku akulaadijast (ärge jätke seda pikalt sinna pärast laadimise lõppu).
- Eemaldage akulaadija vooluvõrgust.
- Avage akupesa luuk (jn 23.A), lükake akut (jn 23.B) oma pesa põhja, kuni kuulete klõpsu, mis tähendab, et aku on õiges asendis, ja kontrollige kas elektriühendus töötab.
- Lõpuks pange luuk kinni.

7.3 PUHASTAMINE

Puhastage masinat pärast iga kasutamist.

7.3.1 Masina puhastamine

- Kontrollige alati, et õhuavad oleks prahist puhtad.
- Ärge pihustage vett mootorile ja elektrikomponentidele, hoiduge neid märjaks tegemast (jn 24).
- Ärge kasutage šassii puhastamiseks agressiivseid vedelikke.
- Tuleohtu vähendamiseks tuleb masin ja eriti mootor hoida puhtana rohuääkidest, lehtedest või liigestest rasvast.
- Hoidke alati hoovad, ekraan ja nupud puhtana.

7.3.2 Lõikamisseadmete komplekti puhastamine

Eemaldage korpuse külge jäänud rohuäätmest ja pori, mis võiksid müüda takistada muruniiduki käivitamist. Kallutage masin küllili, jälgige, et masin oleks stabiilne enne, kui jätate töödega.

- **Külgladimiseks:** eemaldage väljaviskekanal (kui on paigaldatud -lõik. 6.1.2d.).

Veeremiku sisemuse värv võib aja jooksul maha kooruda, kuna niidetud rohi on söõvitava mõjuga; sellisel juhul kandke kahjustatud kohale kohe roostetõrjevahendit, et ennetada metalli söõvitava rooste teket.

7.3.3 Kogumiskorvi puhastamine

- Tühjendage kogumiskorvi.
- Raputage seda, et eemaldada muru- ja pinnasejäägid.
- Peske ja loputage seda ning paigaldage siis tagasi, et kiirendada kuivamist.

7.4 LUKUSTUSMUTRID- JA KRUVID

Mutrid, poldid ja kruvid peavad olema korralikult kinni, et tagada masina ohutu tööseisukord.

8. ERAKORRALINE HOOLDUS



Enne masina kontrollimist, puhastamist või hooldamist reguleerimist tehke järgmist:

- Jätke masin seisma.
- Eemaldage turvavõti (ärge jätke võtit kunagi sisse ega kättesaadavaks lastele või volitamata isikutele).
- Vaadake, kas kõik liikuvad osad on täielikult peatunud.
- Enne, kui paigutada masin mistahes ruumi, lasta mootoril maha jahtuda.

- Lugege juhiseid.
- Kandke sobivaid riideid, töökindaid ja kaitseprille.

8.1 LÕIKESEADE

Valesti teritatud lõikeseade rebib rohtu ja toob kaasa muru kolletumise.

 **Lõikeseadet ei tohi puudutada enne, kui võti ei ole eemaldatud ja lõikeseade ei ole täielikult peatunud.**

 **Kõik lõikeseadmega seotud toimingud (mahavõtmine, teritamine, tasakaalustamine, remont, tagasipane ja/või asendamine) on vastavat ettevalmistust ja eritõrjistu nõudvad keerulised tööd; Ohutuse tagamiseks laske need tööd teha volitatud teeninduskeskuses.**

 **Veenduge, et kahjustatud, paindunud või kulunud lõikeseade vahetatakse välja koos kinnituskruvidega, et tagada tasakaalustatus.**

TÄHTIS Kasutage ainult originaal lõikeseadmeid, millel on "Tehniliste andmete" tabelis märgitud kood.

Arvestades toote arengut, võivad "Tehniliste andmete" tabelis märgitud lõikeseadmed aja jooksul olla välja vahetatud teistega, mille vahetus- ja tööohutusomadused on analoogsed.

9. LADUSTAMINE

9.1 MASINA LADUSTAMINE

Enne niiduki hoidlasse panemist:

1. Laske mootoril jahtuda.
2. Eemaldage turvavõti.
3. Eemaldage akud pesast ja laadige neid (ptk. 7.2.2).
4. Puhastage masin (lõik. 7.3).
5. Kontrollige, et osad ei oleks lahti tulnud või kahjustada saanud. Vajaduse vahetage välja kahjustatud osad ja keerake kõik lõdvenenud kruvid ja poldid kinni või pöörduge volitatud teeninduskeskuse poole.
6. Hoidke masinat järgmiselt (jn 29):
 - Kuivas kohas.
 - Kaitstuna ilmastikutingimuste eest.
 - Soovitavalt presendiga kaetuna.
 - Lastele kättesaamatus kohas.
 - Kontrollige, kas olete eemaldanud kõik võtmed ja hooldusel kasutatud tööriistad.

9.2 AKU HOIUSTAMINE

Akut tuleb hoida varjulises, jahedas ruumis, kus poleks niiskust.

MÄRKUS Kui masinat ei kasutata pikemat aega, laadige akut iga kahe kuu tagant, et pikendada selle kasutusiga.

10. LIIGUTAMINE JA TRANSPORT

Iga kord, kui masinat on vaja liigutada, tõsta, transportida või kallutada:

- Seisake masin (lõik. 6.5).

- Eemaldage turvavõti.
- Vaadake, kas kõik liikuvad osad on täielikult peatunud.
- Pange kätte paksud töökindad.
- Võtke masinat kinni nendest kohtadest, mis võimaldavad kindlat haaret, arvestades masina kaalu ja selle jagunemist.
- Kaasake piisavalt inimesi, mis vastaks masina kaalule, transpordivahendile ja kohale, kust masin tuleb võtta või kuhu ta tuleb panna.
- kontrollige, et masina liigutamine ei tekitaks kahju või vigastusi.

Kui masinat transporditakse sõiduvahendil või haagisel:

- Kasutage sobiva pikkuse, laiuse ja vastupidavusega rampe.
- Laadige masinat väljalülitatud mootoriga, tőugates, kasutades piisavalt arvu inimesi.
- Langetage lõikamiseadmete komplekt.
- Paigutage masin nii, et see ei oleks kellelegi ohuks.
- Kinnitage kindlalt masina külge lintide või kettidega, et vältida masina ümberminekut.

11. TEENINDUS JA REMONT

Käesolevas juhendis on antud kõik vajalikud juhised masina juhtimiseks ja elementaarsete hooldustööde kohta, mida saab teha kasutaja ise. Kõik reguleerimis- ja hooldustööd, mida selles juhendis kirjeldatud ei ole, tuleb lasta teha edasimüüja juures või spetsiaalses teeninduskeskuses, kellel on vajalikud teadmised ja seadmed tööde korrektselt teostamiseks, nii et säilivad masina algsed ohutustingimused.

Ebasobivates kohtades või kvalifitseerimata inimeste poolt tehtud tööd muudavad garantii kehtetuks ja vabastavad tootja igasugustest kohustustest ja vastutusest.

- Garantiiremonti ja -hooldust tohib teha ainult volitatud teeninduses.
- Volitatud teeninduskeskused kasutavad ainult originaalvaruosi. Originaalvaruosad ja -tarvikud on spetsiaalselt projekteeritud nende masinate jaoks.
- Mitteoriginaalvaruosade ja tarvikute kasutamine ei ole heaks kiidetud, nende kasutamine seab ohtu masina ohutuse ning vabastab tootja kogu vastutusest.

12. GARANTII

Garantii katab ainult kodukasutust, see tähendab mitteprofessionaalset kasutust. Garantii on kaetud materjali- ja tootmisdefektid, mis ilmnevad edasimüüja või erikeskuse väljastatud garantiiperioodi jooksul. Garantii rakendub defektse komponendi parandamisele või vahetamisele. Soovitav on masin saata kord aastas hooldamiseks ja ülevaatuseks volitatud teenindusse. Garantii kehtivus sõltub niiduki korrapärase hoolduse teostamisest.

Kasutaja peab hoolikalt järgima kõiki lisatud dokumentatsioonis antud juhiseid.

Garantii ei kata kahjusid, mis on seotud:

- Kasutaja ei tutvu masinaga kaasneva dokumentatsiooniga (kasutusjuhend).
- Professionaalse kasutamisega.
- Ettevaatamata või mõtlematusega.
- Väliste põhjuste (äikesetorm, kokkupõrked, võrkehad masina korpuses) või õnnetustega.
- Ebaõige või lubamatu kasutus ja monteerimine.
- Puudulik hooldus.
- Niiduki muutmine.

- Mitte-originaal varuosade (kohandatud varuosade) kasutamine.
 - Selliste lisatarvikute kasutamine, mida tootja ei ole kaasa andnud ega heaks kiitnud.
- Garantii ei kata ka:
- Regulaarse/plaanivälise hoolduse toimingud (kirjeldatud omanikjuhendis).
 - Selliste kulutarvikute nagu veorihm, lõikeseade, esilaternad, rattad, turvapoldid ja juhtmed tavaline kulumine.
 - Normaalne kulumine.
- Väljanägemise halvenemine kasutamise tagajärjel.
 - Lõikeseadmete toed.
 - Lisakulud, mis on seotud garantii aktiveerimisega, sealhulgas transport kasutaja juurde, niiduki transport edasimüüja juurde, asendustööde tööriistade laenutus või kolmanda ettevõtte palkamine hooldustööde sooritamiseks.
- Ostjat kaitsevad tema riigi seadused. Käesolev garantii ei piira mingil moel ostja oma maa seadustega talle ette nähtud õigusi.

13. HOOLDUSTABEL

| Töö | Sagedus | Märkused |
|---|---------------------------------------|---------------|
| MASIN | | |
| Kõikide kinnituste kontroll | Iga kord enne kasutamist | lõik. 7.4 |
| Ohutuskontrollid / Juhtseadmete kontrollimine | Iga kord enne kasutamist | lõik. 6.2 |
| Kontrollige tagumise/külgmise väljalaske kaitseid. | Iga kord enne kasutamist | lõik. 6.2.1 |
| Kontrollige kogumiskorvi ja külgmist väljaviskekanalit. | Iga kord enne kasutamist | lõik. 6.2.1 |
| Lõikeseadme kontroll | Iga kord enne kasutamist | lõik. 6.2.1 |
| Aku laetuse seisu kontroll | Iga kord enne kasutamist | * |
| Aku laadimine | Iga kord pärast kasutamise lõpetamist | lõik. 7.2.2 * |
| Üldine puhastamine ja kontrollimine | Iga kord pärast kasutamise lõpetamist | lõik. 7.3 |
| Masina võimalike kahjustuste kontroll. Vajadusel võtke ühendust volitatud teeninduskeskusega. | Iga kord pärast kasutamise lõpetamist | - |
| Õhufiltri puhastamine | Kord kuus | lõik. 7.5 |
| Lõikeseadmete vahetamine | - | lõik. 8.1 *** |

* Lugege aku/akulaadija juhendit.

** Toiming, mida tehakse edasimüüja juures või volitatud teeninduskeskuses

*** Sooritada rikete esimesel ilmnemisel

14. TÕRGETE TUVASTAMINE

| Kui probleemid jätkuvad ka pärast kirjeldatud lahenduste rakendamist, võtke ühendust oma edasimüüjaga. | | |
|--|--|---|
| RIKE | VÕIMALIK PÕHJUS | LAHENDUS |
| 1. Pärast käivitusnupu vajutamist ei haka ekraan tööle. | Turvavõti puudub või valesti sisestatud. | Sisestage võti (lõik. 6.3). |
| | Turvavõti väljalülitatud asendis (OFF). | Keerake turvavõti sisselülitatud asendisse (ON) (ptk. 6.3). |
| | Aku puudub või pole õigesti sisestatud. | Avage luuk ja kontrollige, kas aku on õigesti pessa paigutatud (lõik. 7.2.3). |
| | Aku tühi. | Kontrollige aku olekut ja vajaduse korral laadige seda (lõik. 7.2.2). |
| | Vale akukombinatsioon. | Kontrollige, kas akukombinatsioon on õige, kasutades viitena suuniseid tabelis „Tehnilised andmed“. |

| | | | |
|-----|---|---|--|
| 2. | Pärast käivitusnupu vajutamist ei hakka ekraan tööle ja masin väljastab helisignaali. | Mootori sisemine tõrge. | Eemaldage ohutusvõti ja pöörduge kontrollide, asenduste ja parandustööde tegemiseks volitatud teenindusse. |
| 3. | Mootor seiskub töö ajal. | Aku valesti sisestatud. | Avage luuk ja kontrollige, kas aku on õigesti pessa paigutatud (lõik. 7.2.3). |
| | | Aku tühi. | Kontrollige aku olekut ja vajaduse korral laadige seda (lõik. 7.2.2). |
| 4. | Ekraanil süttib ohu-LED (jn 25.A) ja masin väljastab helisignaali | Lõikeseade on blokeeritud | Peatage niiduk, eemaldage ohutusvõti ning pange kätte kaitsekindad. Kontrollige takistuste olemasolu ja eemaldage need masina alumiselt osalt (lõik. 7.3.2), et need ei takistaks lõikeseadmete pöörlemist. Kui probleem ei kao, pöörduge kontrollimiseks, asendusteks või remondiks volitatud teenindusse (ptk. 8.1). |
| | | Masina viga. | Eemaldage ohutusvõti ja pöörduge kontrollide, asenduste ja parandustööde tegemiseks volitatud teenindusse. |
| | | Edasiveo põhjustatud mootori ülekoormus raskete töötingimuste tõttu (edasiveo jõudlusest jääb puudu). | <ul style="list-style-type: none"> – Kontrollige, kas rattad saavad vabalt liikuda, vajadusel puhastada. – Kontrollige töödeldava maapinna kallet (lõik. 6.4.1). |
| 5. | Ekraanil süttib ohu-LED (jn 25.A). | Termokaitse vallandus mootori ülekuumenemise tõttu. | Oodake vähemalt 5 minutit ja käivitage masin uuesti. |
| 6. | Niidetud muru ei koguta enam kogumiskorvi. | Lõikeseade pörkas vöörihaga kokku. | Pange mootor kohe seisma ja eemaldage turvavõti. Kontrollige, kas esineb kahjustusi, ja pöörduge esindusse, et lõikeseade vajaduse korral asendada (ptk. 8.1). |
| | | Šassii sisemine osa on mullane. | Puhastage veermiku sisemus, et lihtsustada rohu väljutamist kogumiskorvi suunas (ptk. 7.3.2). |
| 7. | Muru niitmine on raskendatud. | Lõikeseade on halvas seisukorras. | Lõikeseadme teritamiseks või vahetamiseks pöörduge volitatud teeninduskeskusesse. |
| 8. | Töö ajal on kuulda liigset müra ja/või vibratsioone. | Lõdvenenud lõikeseadme kinnitamine või kahjustatud lõikeseade. | Pange mootor kohe seisma ja eemaldage turvavõti. Pöörduge kontrollimiseks, vahetusteks või remondiks volitatud teenindusse (ptk. 8.1). |
| 9. | Aku kestab vähe aega. | Rasked kasutustingimused suurema voolutarbimisega. | Optimeerige tööd (lõik. 7.2.1). |
| | | Aku pole töövajadusteks piisav. | Kasutage lisaakusid või pikema kestusega akusid (ptk. 15.2). |
| 10. | Akulaadija ei lae akut. | Aku on akulaadijasse valesti sisestatud. | Kontrollige, kas see on õigesti paigaldatud (lõik. 7.2.3). |
| | | Ebasoodsad keskkonningimused. | Laadige akut nõutud keskkonnas (vt aku/akulaadija juhendit). |
| | | Mustad kontaktid. | Puhastage kontaktid. |
| | | Puudub pinge akulaadijas. | Kontrollige, et pistik oleks sees ja et pistikupesas oleks vool sees. |
| | | Defektne akulaadija. | Asendage originaalvaruosaga. |
| | | | Kui rike ei kao, siis vaadake aku/akulaadija juhendit. |

15. LISASEADMED

15.1 „MULTŠIMIS“ KOMPLEKT

Hakib rohu peeneks ja jätab selle muruplatsile, mitte ei kogu kogumiskorvi (masinad, millele see on paigaldatud) (jn 26).

15.2 AKUD

Saadaval on erineva võimsusega akusid, et rahuldada erinevaid töövajadusi (jn.27). Nimekirja selle masina jaoks heakskiidetud akudest leiab tehniliste andmete tabelist.

15.3 AKULAADIJA

Seadet kasutatakse aku laadimiseks (jn.28).



INDICE

| | | |
|------|--|----|
| 1. | YLEISTÄ..... | 1 |
| 1.1 | Käyttöoppaan lukeminen..... | 1 |
| 1.2 | Viitteet | 1 |
| 2. | TURVALLISUUSMÄÄRÄYKSET | 1 |
| 2.1 | Koulutus | 1 |
| 2.2 | Esitoimenpiteet | 2 |
| 2.3 | Käytön aikana..... | 2 |
| 2.4 | Huolto, varastointi..... | 2 |
| 2.5 | Akku / akkulaturi..... | 3 |
| 2.6 | Ympäristönsuojelu | 3 |
| 3. | LAITTEESEEN TUTUSTUMINEN..... | 3 |
| 3.1 | Laitteen kuvaus ja käyttötarkoitus | 3 |
| 3.2 | Turvamerkinnot | 4 |
| 3.3 | Tunnistustarra | 4 |
| 3.4 | Pääosat | 4 |
| 4. | ASENNUS..... | 5 |
| 4.1 | Asennusosat | 5 |
| 4.2 | Keruusäkin asennus (kuva 3)..... | 5 |
| 4.3 | Kädensijan asennus..... | 5 |
| 5. | HALLINTALAITTEET | 5 |
| 5.1 | Turva-avain (väline pois päältä ottamiseksi) | 5 |
| 5.2 | Vipu käyttäjä paikalla | 5 |
| 5.3 | Käynnistyspainike | 5 |
| 5.4 | Vedon kytkentävipu..... | 5 |
| 5.5 | "ECO" -painike | 6 |
| 5.6 | Leikkuukorkeuden säätö..... | 6 |
| 5.7 | Kädensijan säätö (kuva 9-10) | 6 |
| 6. | LAITTEEN KÄYTTÖ | 6 |
| 6.1 | Esitoimenpiteet | 6 |
| 6.2 | Turvallisuustarkastukset | 7 |
| 6.3 | Käynnistys..... | 7 |
| 6.4 | Työskentely | 7 |
| 6.5 | Pysäytys | 8 |
| 6.6 | Käytön jälkeen..... | 8 |
| 7. | SÄÄNNÖLLINEN HUOLTO..... | 8 |
| 7.1 | Yleistä..... | 9 |
| 7.2 | Akku..... | 9 |
| 7.3 | Puhdistus..... | 9 |
| 7.4 | Mutterit ja kiinnitysruuvit | 10 |
| 8. | YLIMÄÄRÄINEN HUOLTO | 10 |
| 8.1 | Leikkuuväline | 10 |
| 9. | VARASTOINTI | 10 |
| 9.1 | Laitteen varastointi..... | 10 |
| 9.2 | Akun varastointi..... | 10 |
| 10. | LIIKUTTAMINEN JA KULJETUS..... | 10 |
| 11. | HUOLTO JA KORJAUS | 11 |
| 12. | TAKUUSUOJA..... | 11 |
| 13. | Huoltotaulukko | 11 |
| 14. | Vikojen paikannus..... | 12 |
| 15. | SAATAVANA OLEVAT LISÄVARUSTEET | 13 |
| 15.1 | Katteenlevitysvarusteet | 13 |
| 15.2 | Akut 13 | 13 |
| 15.3 | Akkulaturi | 13 |

1. YLEISTÄ

1.1 KÄYTTÖOPPAAN LUKEMINEN

Ne käyttöoppaan kappaleet, jotka sisältävät erityisen tärkeää turvallisuutta tai toimintaa koskevaa tietoa, on merkitty toisin, seuraavassa osoitetulla tavalla:

HUOMAUTUS TAI TÄRKEÄÄ *tarkentavat tai antavat lisätietoa jo aiemmin selitettyihin tietoihin. Niiden tarkoituksena on estää laitteen vaurioituminen tai vahinkojen syntyminen.*

Merkki korostaa vaaraa. Varoituksen noudattamatta jättäminen voi aiheuttaa henkilövahinkoja tai kolmansiin osapuoliin kohdistuvia vammoja ja/tai vahinkoja.

- Ruudulla korostetut kappaleet, joiden reunoissa on
- harmaita pisteitä, osoittavat valinnaiset ominaisuudet,
- joita ei ole kaikissa tässä käyttöoppaassa
- mainituissa malleissa. Tarkista, onko kyseinen
- ominaisuus hankkimassasi mallissa.

"Etuosa", "takaosa", "oikea" ja "vasen" viittaavat suuntiin käyttäjän työasennosta katsottuna.

1.2 VIITTEET

1.2.1 Kuvat

Käyttöohjeissa annetut kuvat on numeroitu 1, 2, 3, jne. Kuvissa annettut osat on merkitty kirjaimilla A, B, C jne. Viite kuvassa 2 annettuun osaan C osoitetaan: "Ks. kuva 2.C" tai yksinkertaisesti "(kuva 2.C)". Kuvat ovat suuntaa-antavia. Asennetut osat voivat poiketa kuvissa annetuista.

1.2.2 Otsikot

Käyttöopas on jaettu lukuihin ja kappaleisiin. Otsikko "2.1 Koulutus" on kappaleen "2. Turvallisuusmääräykset" alaotsikko. Viittaukset lukuihin tai kappaleisiin osoitetaan sanoilla luku tai kappale sekä vastaavalla numerolla. Esimerkiksi: "luku 2" tai "kappale 2.1"

2. TURVALLISUUSMÄÄRÄYKSET

2.1 KOULUTUS

Tutustu vipuihin ja laitteen oikeaan käyttöön. Opi pysäyttämään moottori nopeasti. Näiden varoitusten lukematta jättäminen saattaa aiheuttaa tulipalon ja/tai vakavan loukkaantumisen.

- Älä anna lasten tai kokemattomien henkilöiden käyttää laitetta. Paikalliset lait voivat määrittää käyttäjän alaikärajan.
- Tätä laitetta saa käyttää yli 8-vuotiaat lapset ja fyysisesti tai henkisesti rajoittuneet henkilöt tai

henkilöt, joilla ei ole tämän laitteen käyttöön liittyvä kokemusta jos heidän toimintaansa valvotaan tai heitä opastetaan siten että he käyttävät laitetta turvallisesti ja ymmärtävät sen käyttöön liittyvät vaarat. Lapset eivät saa leikkiä laitteella. Lapset eivät saa suorittaa säännöllistä puhdistusta ja huoltoa ilman valvontaa.

- Laitetta ei koskaan saa käyttää jos käyttäjä on väsynyt tai huonovointinen tai on nauttinut lääkkeitä, huumeita, alkoholia tai muita käyttäjän refleksiin ja huomiokykyyn vaikuttavia aineita.
- Älä kuljeta lapsia tai muita matkustajia.
- Muista, että käyttäjä on vastuussa tapaturmista tai vahingoista, jotka hän aiheuttaa muille ihmisille tai heidän omaisuudelleen. Käyttäjän vastuulla on arvioida maaston mahdolliset vaarat ja ryhtyä tarvittaviin varoimenpiteisiin oman ja muiden turvallisuuden takaamiseksi, erityisesti kun työskennellään kaltevilla, epätasaisilla, liukkailla tai epävakailta pinnoilla.
- Jos laitetta halutaan lainata, varmista, että käyttäjä tutustuu tässä oppaassa oleviin käyttöohjeisiin.

2.2 ESITOIMENPITEET

Henkilönsuojaimet

- Käytä sopivaa vaatetusta, kestäviä työjalkineita joissa on liukumista estävä pohja sekä pitkiä housuja. Älä koskaan käynnistä laitetta paljain jaloin tai sandaalit jalassa. Käytä kuulosuojaimia.
- Kuulosuojainten käyttö voi rajoittaa kykyä kuulla mahdollisia varoituksia (huutoja tai hälytyksiä). Tarkkaile äärimmäisen huolella, mitä tapahtuu työalueen lähellä.
- Käytä työskentelyhanskoja kaikissa tilanteissa, joissa kädet ovat vaarassa.
- Älä käytä huiveja, kauluspaitoja, kaulanauhoja, rannerenkaita tai muita vaatteita, joissa on liehuvia osia tai nauhoja, tai solmioita tai joka tapauksessa roikkuvia tai leveitä esineitä, jotka saattavat sotkeentua laitteen osiin tai työpaikalla oleviin esineisiin tai materiaaleihin.
- Sido pitkät hiukset kiinni.

Työalue / Laite

- Tarkista työskentelyalue ja poista kaikki asiat, jotka laite voisi singota tai jotka voisivat vahingoittaa leikkuuvälinettä/pyöriviä osia (kivet, oksat, rautalangat, luut jne.).

2.3 KÄYTÖN AIKANA

Työalue

- Älä käytä laitetta räjähdysalttiissa ympäristössä tai syttyvien nesteiden, kaasujen tai pölyn lähetyillä. Sähkötyökalut aiheuttavat kipinöitä, jotka saattavat sytyttää pölyn tai höyryt.
- Työskentele ainoastaan päivänvalossa tai kyllin riittävässä keinovalossa ja hyvän näkyvyyden vallitessa.
- Pidä henkilöt, lapset ja eläimet loitolla työalueelta. Lapsien on ehdottomasti oltava toisen aikuisen valvonnassa.
- Vältä työskentelemästä märässä ruohossa, sateessa ja jos ukkosen vaara esiintyy ja erityisesti jos voi salamoida.
- Älä altista laitetta vesisateelle tai märille ympäristöille. Työkalun sisään menevä vesi lisää sähköiskun vaaraa.
- Huomioi tarkalleen maaperässä esiintyvät epäyhdenmukaisuudet (kuopat, ojat), kaltevat

paikat, pilevät vaarat ja mahdollisten esteiden paikallaolo, jotka voivat rajoittaa näkyvyyttä.

- Toimi erittäin varovaisesti kallojyrkänteiden, kuoppien tai penkereiden läheisyydessä. Laite voi mennä kumoon, jos rengas menee yli reunan tai jos reuna pettää.
- Rinteissä tulee ajaa poikittain eikä koskaan ylös/ alas suunnassa. Ole erittäin varovainen suunnan vaihtojen yhteydessä varmistamalla aina että tukipiste on paikalla ja etteivät renkaat kohtaa esteitä (kiviä, oksia, juuria jne.), jotka voivat aiheuttaa sivuttaista luusumista tai laitteen hallinnan menetyksen.
- Varo liikennettä, kun laitetta käytetään tien läheisyydessä.

Toiminnot

- Toimi varovaisesti, kun peruutat ja liikut taaksepäin. Katso taaksepäin ennen peruuttamista ja sen aikana varmistaaksesi, ettei esteitä esiinny.
- Älä koskaan juokse vaan kävele.
- Älä anna ruohonleikkurin vetää sinua.
- Pidä aina kädet ja jalat kaukana leikkuuvälineestä sekä moottoria käynnistettäessä että laitetta käytettäessä.
- Varoitus: leikkuelementti jatkaa pyörimistä muutaman sekunnin ajan myös sen irtikytkennän tai moottorin sammuttamisen jälkeen.
- Pysy aina loitolla poistoaukosta.



Jos työskentelyn aikana osia menee rikki tai tapahtuu onnettomuus, pysäytä heti moottori ja mene pois laitteen läheltä lisävahinkojen välttämiseksi. Jos tapahtuu loukkaantuminen, ryhdy tarvittaviin ensiaputoimenpiteisiin ja ota yhteyttä sairaanhoitohenkilökuntaan. Poista huolellisesti mahdolliset jätteet, jotka saattavat vahingoittaa henkilöitä tai eläimiä, jos niitä ei huomaa.

Käytön rajoitukset

- Älä koskaan käytä laitetta jos suojukset ovat vahingoittuneet tai ne puuttuvat tai niitä ei ole asetettu oikein paikoilleen (keruusäkki, sivutyhjennyksen suojus, takatyhjennyksen suojus).
- Älä käytä laitetta, jos lisävarusteita/työkaluja ei ole asennettu määrättyihin kohtiin.
- Älä kytke pois, deaktivoi, irrota tai peukaloi laitteessa olevia turvajärjestelmiä/mikrokytkimiä.
- Älä altista laitetta liiallisille rasituksille äläkä käytä pientä laitetta laajoihin töihin. Sopivan laitteen käyttö vähentää riskejä ja parantaa työn laatua.

2.4 HUOLTO, VARASTOINTI

Suurista säännöllinen huolto ja oikea varastointi laitteen turvallisuuden ja suorituskyvyn säilyttämiseksi.

Huolto

- Älä koskaan käytä laitetta, jos siinä on kuluneita tai vaurioituneita osia. Käyttöturvallisuuden kannalta on tärkeää, että rikkoutuneet osat vaihdetaan uusiin, eikä niitä korjata.
- Suorittaessa säätöjä laitteeseen varo sormien joutumista liikkuvan leikkuuvälineen ja laitteen kiinteiden osien väliin.



Näissä ohjeissa annetut melu- ja värinätason arvot vastaavat laitteen käytössä syntyviä maksimiarvoja. Epävakaa leikkuelementin käyttö, liian nopea liike ja huollon puute vaikuttavat merkittävästi melu- ja värinä-

päästöarvoihin. Näin ollen on tarpeen soveltaa ennaltaehkäiseviä toimenpiteitä, joiden tarkoituksena on poistaa korkeasta melusta ja tärinästä syntyvät mahdolliset vahingot; suorita laitteen huolto, älytään kuulosuojaimia, pidä taukoja työskentelyn aikana.

Varastointi

- Tulipalon vaaran vähentämiseksi, älä jätä jäännösmateriaaleja sisältäviä säiliöitä sisätiloihin.

2.5 AKKU / AKKULATURI

TÄRKEÄÄ Seuraavat turvallisuusmääräykset täydentävät laitteen liitteenä olevan akun ja akkulaturin ohjekirjassa annettuja turvallisuusvaatimuksia.

- Akun lataamiseksi käytä ainoastaan valmistajan suosittelemia akkulatureja. Epäsopivan akun lataaminen saattaa aiheuttaa sähköiskun, ylikuumentumisen tai syövyttävän akkuhapon vuotamisen.
- Käytä ainoastaan työvälineelle tarkoitettuja akkuja. Muiden akkujen käyttö saattaa aiheuttaa loukkaantumisia ja tulipalon.
- Varmista, että laite on sammutettu ennen akun laittamista. Akun asentaminen käynnissä olevaan sähkölaitteeseen saattaa aiheuttaa tulipaloja.
- Pidä käyttämätön akku kaukana paperiliittimistä, kolikoista, avaimista, nastoista, ruuveista ja muista pienistä metalliesineistä, jotka saattavat aiheuttaa oikosulun liittimissä. Akkuliittimissä tapahtuva oikosulku saattaa aiheuttaa palon tai tulipaloja.
- Älä käytä akkulaturia tiloissa, joissa on syttyviä aineita tai pinoilla, jotka syttyvät helposti kuten paperi, kangas jne. Latauksen aikana akkulaturi kuumenee ja saattaisi aiheuttaa tulipalon.
- Akkujen kuljetuksen aikana huolehdi, että liittimet eivät pääse keskenään kosketuksiin äläkä käytä metallisäiliöitä kuljetukseen.

2.6 YMPÄRISTÖNSUOJELU

Ympäristönsuojelun tulee olla keskeisellä sijalla laitetta käytettäessä, rauhanomaisen rinnakkaiselon ja ympäristön eduksi.

- Vältä aiheuttamasta häiriötä naapureille. Käytä laitetta vain järkevään aikaan (älä käytä sitä aikaisin aamulla tai myöhään illalla, kun käyttö voi häiritä muita ihmisiä).
- Noudata tarkasti paikallisia säädöksiä, koskien pakkausten, hajonneiden osien tai minkä tahansa ongelmajätteen hävitystä. Näitä jätteitä ei saa laittaa sekajätteeseen, vaan ne on lajiteltava ja vietävä asianmukaiseen kierrätyskeskukseen, joka huolehtii materiaalien kierrätyksestä.
- Noudata tarkasti paikallisia säädöksiä, koskien jätteiden hävitystä.
- Kun laite otetaan pois käytöstä, älä hylkää sitä luontoon vaan vie se kaatopaikalle paikallisia säädöksiä noudattaen.

 **Älä hävitä sähkölaitteita kotilousjätteiden seassa.** Euroopan parlamentin ja neuvoston direktiivi 2012/19/EU sähkö- ja elektroniikkaromusta ja sen toteuttaminen kansallisten säädösten mukaisesti määrää sähkölaitteiden erillisen keräyksen niin, että ne voidaan käyttää uudelleen ympäristöystävällisesti. Jos sähköisiä laitteita hävitetään kaatopaikalle tai

maaperään, vahingolliset aineet saattavat joutua pohjaveteen ja ravintoketjuun vahingoittaen siten terveyttä ja hyvinvointia. Lisätietoja tämän laitteen hävittämisestä saa kotilousjätteiden hävityksestä vastaavalta elimeltä tai jälleenmyyjältä.



Li-ion

Käyttöänsä lopussa, hävitä akut kiinnittämällä riittävästi huomiota ympäristöömme. Akku sisältää sekä sinulle että ympäristölle vaarallista materiaalia. Se on irrotettava ja hävitettävä erillisessä paikassa, joka hyväksyy litiumioniakkuja.



Käytettyjen tuotteiden ja pakkausmateriaalien erillinen keräys sallii materiaalien kierrätyksen ja uusiokäytön. Kierrätettyjen materiaalien uudelleenkäyttö auttaa ennaltaehkäisemään ympäristön saastumista ja vähentää raaka-aineiden käyttöä.

3. LAITTEeseen TUTUSTUMINEN

3.1 LAITTEEN KUVAUS JA KÄYTTÖTARKOITUS

Tämä on kävellen ohjattava ruohonleikkuri.

Laite koostuu pääasiallisesti moottorista, joka käynnistää suojuksen sisällä olevan leikkuuvälineen sekä pyöristä ja työntöaisasta. Käyttäjä kykenee ohjaamaan laitetta ja käyttämään pääohjauksia pysyttelemällä aina työntöaisan takana ja näin ollen turvataisyydellä pyörivästä leikkuuvälineestä. Jos käyttäjä poistuu laitteen läheisyydestä, se saa aikaan moottorin ja pyörivän leikkuuvälineen pysähtymisen muutama sekunnin sisällä.

3.1.1 Käyttötarkoitus

Tämä kone on suunniteltu ja valmistettu pihojen ja ruohoisten alueiden ruohonleikkausta (ja keruuta) varten. Leikkuun laajuus on suhteutettu leikkuukasiteettiin, ja leikkuussa tarvitaan kävelevää käyttäjää.

Tämä laite voi yleisesti ottaen:

1. Leikata ruohoa ja kerätä sen keruusäkkiin.
2. Leikata ruohoa ja tyhjentää sen maahan takaosastaan.
3. Leikata ruohoa ja tyhjentää sen sivusta (laittekohtaisesti).
4. Leikata ja silputa ruohoa ja levittää sen maahan (katteenlevitystoiminto - laitekohtainen).

Eristysten valmistajan suunnitelmien lisävarusteiden käyttö alkuperäisinä varustuksina tai erikseen hankittavana sallii kyseisen työstön erilaisten käyttötapojen mukaan, jotka on annettu tässä oppaassa ja yksittäisten varustusten ohella annetuissa ohjeissa.

3.1.2 Väärä käyttö

Käyttö kaikkin muihin tarkoituksiin, jotka poikkeavat edellä mainituista, saattaa olla vaarallista ja aiheuttaa vahinkoja henkilöille ja/tai esineille. Sopimattomaksi käytöksi katsotaan (esimerkiksi, mutta ei ainoastaan):

- Muiden henkilöiden, lasten tai eläinten kuljettaminen laitteessa, sillä ne voivat pudota kyydistä ja saada vakavia vammoja tai vaarantaa turvallista ajoa.
- Itsensä kuljettaminen laitteella.

- Laitteen käyttäminen kuormien vetoon tai työntämiseen.
- Leikkuuvälineen käyttö alueilla, joissa ei kasva ruohoa.
- Laitteen käyttäminen lehtien tai jätteiden keräämiseen.
- Laitteen käyttäminen pensaiden tai muun kuin ruohomaisen kasvillisuuden leikkaamiseen.
- Laitteen käyttäminen samanaikaisesti yhdessä useamman henkilön kanssa.

TÄRKEÄÄ Laitteen virheellinen käyttö saa takuun raukeamaan ja vapauttaa valmistajan kaikesta vastuusta siirtämällä käyttäjälle kaikki omista tai kolmansille osapuolille koituvista vahingoista tai loukkaantumisista syntyvän vastuun.

3.1.3 Käyttäjätyyppi

Tämä laite on tarkoitettu kuluttajien käyttöön eli muille kuin ammattikäyttäjille. Tämä laite on tarkoitettu harrastuskäyttöön.

TÄRKEÄÄ Laitetta saa käyttää vain yksi henkilö.

3.2 TURVAMERKINNÄT

Laitteeseen on kiinnitetty erilaisia merkkejä (kuva 2.0). Niiden tehtävä on muistuttaa käyttäjää toimintatavoista, jotka varmistavat välttämättömän tarkkaavaisuuden ja varovaisuuden laitetta käytettäessä. Merkkien merkitys:



Varoitus. Lue käyttöohjeet ennen laitteen käyttöä.



Vaara! Esineiden sinkoutumisvaara. Pidä henkilöt poissa työskentelyalueelta käytön aikana.



Vain polttomoottorilla varustetut ruohonleikkurit.



Vain verkkovirtaan kytkettävät sähköruohonleikkurit.



Vain verkkovirtaan kytkettävät sähköruohonleikkurit.



Vaara! Leikkaumisvaara. Liikkeessä oleva leikkuuväline. Älä aseta käsiäsi tai jalkojasi leikkuuvälineen asennustilaan.



Varo leikkaavaa leikkuuvälinettä. Älä aseta käsiäsi tai jalkojasi leikkuuvälineen asennustilaan. Leikkuuväline jatkaa pyörimistä myös moottorin sammuttamisen jälkeen. Ota turva-avain pois (väline pois päältä ottamiseksi) ennen huoltoa.

TÄRKEÄÄ *Huonokuntoiset tai lukukelvottomat tarrat on vaihdettava. Pyydä tilalle uudet tarrat valtuutetulta laitekohtaiselta huoltokeskukselta.*

3.3 TUNNISTUSTARRA

Tunnistustarrassa annetaan seuraavat tiedot (kuva 1.0).

1. Äänitehon taso.
2. CE-vaatimustenmukaisuusmerkki.
3. Valmistusvuosi.
4. Laitetyyppi.
5. Sarjanumero.
6. Valmistajan nimi ja osoite.
7. Tuotekoodi.
8. Moottorin maksimaalinen toimintanopeus.
9. Paino kiloina.
10. Syöttöjännite ja -taajuus.
11. Sähköinen suojausaste.
12. Nimellisteho.

Kirjoita laitteen tunnistustiedot tarrassa oleviin tarkoituksenmukaisiin paikkoihin, joka löytyy takakannesta.

TÄRKEÄÄ Käytä tarrassa lukevia tunnistavia tietoja joka kerta kun valtuutettuun huoltokorjaamoon otetaan yhteyttä.

TÄRKEÄÄ Esimerkki vaatimuksenmukaisuusvaatuksesta löytyy käyttöoppaan viimeisiltä sivuilta.

3.4 PÄÄOSAT

Laite on valmistettu seuraavista pääosista, joita vastaa seuraavat toiminnot (kuva 1.0):

- A. Runko:** suojuus jonka sisällä on pyörivä leikkuuväline.
- B. Moottori:** tuottaa sekä leikkuuvälineen liikkeen että pyörien vedon (laitekohtaisesti).
- C. Leikkuuväline:** nurmikon leikkaamiseen tarkoitettu osa.
- D. Takatyhjennyksen suojuus:** on turvasuoja, joka estää leikkuuvälineen mahdollisesti keräämien esineiden sinkoutumisen kauaksi laitteesta.
- E. Sivutyhjennyksen suojuus (laitekohtainen):** on turvasuoja, joka estää leikkuuvälineen mahdollisesti keräämien esineiden sinkoutumisen kauaksi laitteesta.
- F. Sivutyhjennyksen läppäkorkin (laitekohtainen):** varsinaisena tarkoituksena on tyhjentää ruoho sivulta maahan, minkä lisäksi se on turvaelementti, joka estää leikkuuvälineen mahdollisesti keräämien kappaleiden sinkoutumisen kauas koneesta.
- G. Keruusäkki:** leikatun ruohon keräämisen lisäksi toimii turvaelementtinä, joka estää leikkuuvälineen mahdollisesti keräämien kappaleiden sinkoutumisen kauas koneesta.
- H. Kädensija:** käyttäjän työasento. Sen pituuden ansiosta käyttäjä säilyttää aina turvataäisyyden pyörivään leikkuuvälineeseen.

- I. **Akku** (jos sitä ei toimiteta laitteen ohella, ks. luku 15 "pyynnöstä saatavat lisävarusteet"): tuottaa energiaa moottorin käynnistystä varten. Ominaisuudet ja käyttöä koskevat määräykset on ilmoitettu sen omassa käsi kirjassa.
- J. **Käyttäjän läsnäolon vipu**: tämä vipu mahdollistaa leikkuuvälineen ja vedon päälle kytkennän. Moottori pysähtyy automaattisesti, kun kahva vapautetaan.
- K. **Vedon kytkentävipu**: vipu, joka kytkee vedon pyöriin ja mahdollistaa näin laitteen etenemisen.
- L. **Akkutilan luukku**
- M. **Turva-avain (väline pois päältä ottamiseksi)**: Avain laittaa päälle / pois päältä laitteen sähköpiiriin.
- N. **Akkulaturi** (jos sitä ei toimiteta laitteen ohella, ks. luku 15 "pyynnöstä saatavat lisävarusteet"): akun lataukseen käytettävä laite.

4. ASENNUS

 **Noudatettavat turvallisuusmääräykset on kuvattu luvussa 2. Noudata tarkalleen kyseisiä ohjeita estääksesi vakavia riskitilanteita tai vaaroja.** Kuljetus- ja varastointiteknisistä syistä jotkin laitteen osat toimitetaan purettuina ja ne tulee koota pakkauksesta purkamisen jälkeen, seuraavia ohjeita noudattaen.

 **Laitteen poisto pakkauksesta ja asennus tulee suorittaa tasaisella ja kiinteällä alustalla. Lisäksi tulee olla riittävästi tilaa laitteen ja pakkausten liikutteluun. Käytä aina sopivia välineitä pakkausten ja laitteen liikutteluun. Älä käytä laitetta ennen kuin osassa "ASENNUS" annetut ohjeet on suoritettu loppuun.**

4.1 ASENNUSOSAT

Pakkaus sisältää osat asennusta varten.

4.1.1 Pakkauksen purkaminen

1. Avaa pakkaus huolella ja varo osien hävittämistä.
2. Tutustu laatikossa olevaan dokumentaatioon, nämä ohjeet mukaan luettuina.
3. Ota pois laatikosta kaikki irralliset osat.
4. Hävitä laatikko ja pakkausmateriaalit paikallisten määräysten mukaisesti.

 **Ennen asennukseen ryhtymistä tarkista, että turva-avainta ei ole asetettu sille kuuluvaan paikkaan.**

4.2 KERUUSÄKIN ASENNUS (kuva 3)

Keruusäkki ylösalaisin käännettynä, kiinnitä kaikki muoviset muotolevyt (21) runkoon (22) ruuvimeisselin avulla kuvan osoittamalla tavalla.

4.3 KÄDENSIJAN ASENNUS

Kokoa työntöaisa ohjeen mukaisesti (kuva 4).

5. HALLINTALAITTEET

5.1 TURVA-AVAIN (VÄLINE POIS PÄÄLTÄ OTTAMISEKSI)

Avain (kuva 5.A) sijaitsee akkutilan sisäpuolella. Kun avain käännetään asentoon "ON", laitteen sähköpiiri aktivoituu, ja laite voi käynnistyä. Avaimen kääntäminen asentoon "OFF", katkaisee laitteen sähköpiiriin täysin, mikä estää laitteen käytön ilman valvontaa.

TÄRKEÄÄ *Ota turva-avain aina pois kun laitetta ei käytetä tai sitä ei valvota.*

5.2 VIPU KÄYTTÄJÄ PAIKALLA

Käyttäjän läsnäolon vivusta (kuva 6.A) kytketään leikkuuväline päälle. Sijaitsee kädensijan etupuolella. Paina turvapainiketta (kuva 6.C) ja vie vipu kädensijaa kohti, jotta leikkuuvälineen voi käynnistää. Moottori pysähtyy automaattisesti ja kaikki toiminnot kytkeytyvät pois päältä, kun vipu vapautetaan.

HUOMAUTUS *Leikkuuvälineen kytkeminen on mahdollista vain painamalla kädensijan oikean puolen turvapainiketta ja viemällä käyttäjän paikallaolon vipu kädensijaa vasten.*

5.3 KÄYNNISTYSPAINIKE

Käynnistyspainiketta (kuva 7.A) käytetään seuraaviin:

1. **Koneen käynnistys.** Painamalla painiketta (kuva 7.A), näyttöön (kuva 7.B) tulee virta ja kone on käyttövalmis.

HUOMAUTUS *Koneen käynnistäminen on mahdollista vain, jos käyttäjän läsnäolon vipu ja vetovipu on vapautettu.*

HUOMAUTUS *Jos laitetta ei käytetä, 15 sekunnin kuluttua näyttö sammuu ja em. toimenpide on suoritettava uudelleen.*

2. **Leikkuuvälineen kytkeminen.**

HUOMAUTUS *Leikkuuvälineen kytkeminen on mahdollista vain jos käyttäjän paikallaolon vipua painetaan kädensijaa vasten (ks. kappale 6.3).*

3. **Leikkuuvälineen pois päältä kytkentä.** Kun leikkuuväline on kytkettyä päälle, vapauta käyttäjän läsnäolon vipu (kuva 6.A); leikkuuväline pysähtyy pitämällä laitetta päällä.

5.4 VEDON KYTKENTÄVIPU

Vedon kytkentävipu kytkee pyörien vedon päälle ja saa laitteen kulkemaan eteenpäin. Sijaitsee kädensijan takapuolella.



Veto kytketty.

Vedon kytkemiseksi vedon kytkentävipu on vedettävä kädensijaa kohti (kuva 6.B).

Etenemisnopeutta voidaan säätää valintanupista (kuva 7.C).

Voit valita 6 eri nopeustasoa.



1. **Maksiminopeus** (noin 5 Km/h).



2. **Miniminopeus** (noin 2,5 Km/h).

HUOMAUTUS Viimeksi valittu nopeustaso jää päälle myös laitteen sammuttamisen jälkeen.

TÄRKEÄÄ Estääksesi vaihteiston vahingoittumista, älä vedä laitetta taaksepäin veto kytkettyä.

5.5 "ECO" -PAINIKE

"ECO"-toiminnon avulla voidaan säästää energiaa ruoholeikkuun aikana optimoimalla akun kestoa. "ECO"-toiminto kytketään päälle tai pois päältä painikkeesta (kuva 7.D). Kun toiminto on käytössä, sen led-valo palaa näytössä. Tämä toiminto kytkettyy pois päältä aina, kun käyttäjän paikallaolon vivut vapautetaan.

HUOMAUTUS "ECO"-toiminnon käyttöä ei suositella kun kyseessä ovat raskaat leikkaukset (tiheän, korkean, kostean ruohon leikkuu).

5.6 LEIKKUKORKEUDEN SÄÄTÖ

Runkoa laskemalla tai nostamalla, nurmikkoa voidaan leikata eri korkeudella.



Suorita toimenpide leikkuväline pysähdyksissä. Leikkukorkeuden säätö tehdään tarkoituksenmukaisen vivun kautta (kuva 8.A), joka nostaa tai laskee runkoa haluttuun asentoon asti.

5.7 KÄDENSIJAN SÄÄTÖ (kuva 9-10)

6. LAITTEEN KÄYTTÖ



Noudatettavat turvallisuusmääräykset on kuvattu luvussa 2. Noudata tarkalleen kyseisiä ohjeita estääksesi vakavia riskitilanteita tai vaaroja.

6.1 ESITOIMENPITEET

Ennen työskentelyn aloittamista on suoritettava erilaisia tarkistuksia ja toimenpiteitä työturvallisuuden ja työskentelytehon takaamiseksi: Varmista, että turva-avain ei ole paikoillaan. Aseta laite vaaka-asentoon ja tukevasti maahan.

6.1.1 Akun tarkastus

Laitteen hankinnan jälkeen, ennen sen ensimmäistä käyttökertaa, lataa akku kokonaan noudattamalla akkulatorin ohjekirjassa annettuja ohjeita. Ennen jokaista käyttökertaa, tarkista akun lataus noudattaen akun ohjekirjassa annettuja ohjeita.

6.1.2 Laitteen valmistaminen työskentelyä varten

HUOMAUTUS Tällä laitteella on mahdollista leikata nurmikko eri tavoin ; Laitte tulee valmistella ennen työskentelyn aloittamista sen perusteella, kuinka ruoho aiotaan leikata.

a. Esivalmistelut leikkuuta varten ja ruohon keräämiseksi keruusakkiin:

1. Nosta takatyhjennyksen suojuus (kuva 11.A) ja kiinnitä keruusakki oikein (kuva 11.B) kuvan osoittamalla tavalla.
2. Malleissa, joissa on sivupurkausmahdollisuus: varmista, että sivupurkaussuoja (kuva 12.B) on laskettu alas.

b. Esivalmistelut ruohon leikkuuta ja maahan taakse tyhjennystä varten:

1. Irrota keruusakki ja varmista, että takatyhjennyksen suoja (kuva 12.A) pysyy varmasti alhaalla.
2. Malleissa, joissa on sivupurkausmahdollisuus: varmista, että sivupurkaussuoja (kuva 12.B) on laskettu alas.

c. Leikkuun ja ruohon silppuamisen esivalmistelut (katteenlevitystoiminto):

1. Nosta takatyhjennyksen suoja (kuva 13.A) ja aseta läppäkorkki (kuva 13.B) poistoaukkoon kallistaen sitä hieman oikealle.
2. Kiinnitä se työntämällä kaksi tappia (kuva 13.C) reikiin, kunnes kiinnitysmekanismi lukkiutuu (kuva 13.D).
3. Malleissa, joissa on sivupurkausmahdollisuus: varmista, että sivupurkaussuoja (kuva 12.B) on laskettu alas.

Ohjauslevyn tulpan irrottaminen:

1. Nosta takatyhjennyksen suoja (kuva 13.A).
2. Paina keskeltä kiinnitysmekanismi irrottamiseksi (kuva 13.D).

d. Ruohon leikkuun ja maahan sivuun tyhjennyksen esivalmistelut:

1. Nosta takatyhjennyksen suoja (kuva 13.A) ja aseta läppäkorkki (kuva 14.B) poistoaukkoon kallistaen sitä hieman oikealle.
2. Kiinnitä se työntämällä kaksi tappia (kuva 14.C) reikiin, kunnes kiinnitysmekanismi lukkiutuu (kuva 14.D).
3. Nosta sivupurkaussuoja (kuva 15.A).
4. Aseta sivutyhjennyksen läppäkorkki paikoilleen (kuva 14.E).
5. Sulje sivupurkaussuoja (kuva 14.A) siten, että sivutyhjennyksen läppäkorkki (kuva 14.E) pysyy paikoillaan.

Ohjauslevyn tulpan irrottaminen:

1. Nosta takatyhjennyksen suoja (kuva 13.A).
2. Paina keskeltä kiinnitysmekanismin irrottamiseksi (kuva 13.D).

6.1.3 Leikkuukorkeuden säätö

Säädä leikkuukorkeutta kappaleessa 5.6 osoitetulla tavalla.

6.2 TURVALLISUUSTARKASTUKSET

Suorita seuraavat turvallisuustarkastukset ja tarkasta, että tulokset vastaavat taulukoissa annettuja.

! **Suorita turvallisuustarkastukset aina ennen käyttöä.**

6.2.1 Yleinen turvatarkastus

| Kohde | Tulos |
|--|--|
| Kahvat | Puhtaat, kuivat. |
| Kädensija | Kiinnitetty oikein ja tiukasti laitteeseen. |
| Leikkuuväline | Puhdas, ei vahingoittunut tai kulunut. |
| Takatyhjennyksen suojus, keruusäkki | Ehjt. Ei vahinkoa. Asennettu oikein. |
| Sivupurkaussuoja, sivutyhjennyksen läppäkorkki | Ehjt. Ei vahinkoa. Asennettu oikein. |
| Ohjaukkytkin Vipu käyttäjä paikalla Vedon kytkentävipu | Vivun on pystyttävä liikkumaan vapaasti, ei pakottamalla, ja vapautettaessa sen on palaututtava automaattisesti ja nopeasti perusasentoon. |
| Akku | Kotelossa ei vahinkoja, ei nesteiden vuotoja. |
| Laitteessa ja leikkuuvälineessä olevat ruuvit/mutterit | Kiristetty kunnolla (ei löystyneet). |
| Jäähdytysilman kulkureitit | Ei tukossa. |
| Laite | Ei vahingoittumisen tai kulumisen merkkejä. |

6.2.2 Laitteen toimintatesti

| Toimenpide | Tulos |
|------------|-------|
|------------|-------|

| | |
|--|--|
| <ol style="list-style-type: none"> 1. Käynnistä laite (kappale 6.3). 2. Kytke leikkuuväline (kappale 6.3). 3. Vapauta molemmat käyttäjän läsnäolon vivut (kuva 20.A). | <ol style="list-style-type: none"> 1. Näyttö käynnistyy ja laite on käyttövalmis. 2. Leikkuuvälineen tulee liikkua. 3. Vipujen tulee palata automaattisesti ja nopeasti neutraaliin asentoon, moottorin tulee sammua ja leikkuuvälineen on pysähdyttävä muuttaman sekunnin sisällä. |
| <ol style="list-style-type: none"> 1. Käynnistä laite (kappale 6.3). 2. Käytä vetovipua (kappale 5.4). 3. Vapauta vedon kytkentävipu. | <ol style="list-style-type: none"> 1. Näyttö käynnistyy ja laite on käyttövalmis. 2. Pyörät saavat laitteen kulkemaan eteenpäin. 3. Pyörät pysähtyvät ja laite seisautuu. |
| Testiajo | Ei poikkeavaa ääntä. Ei poikkeavaa värinää. |

! **Jos mikä tahansa tuloksista poikkeaa seuraavissa taulukoissa osoitetuista arvoista, älä käytä laitetta! Toimita laite huoltokeskukseen laitekohtaisia tarkastuksia ja korjaustoimenpiteitä varten.**

6.3 KÄYNNISTYS

HUOMAUTUS Suorita käynnistys tasaisella pinnalla, jossa ei ole esteitä tai pitkää ruohoa.

HUOMAUTUS Varmista, että akkuyhdistelmä on oikea. Noudata taulukossa "Tekniset tiedot" annettuja ohjeita.

1. Avaa akkutilan luukku (kuva 15.A).
2. Aseta akut paikoilleen oikein (kappale 7.2.3).
3. Aseta turva-avain pohjaan saakka (kuva 16.B) ja käännä asentoon "ON".
4. Paina käynnistyspainiketta (kuva 17.A) Näyttö pysyy päällä 15 sekuntia.
5. Kytke leikkuuväline päälle painamalla ensin oikealla sijaitsevaa turvapainiketta (kuva 18.A) ja sitten käyttäjän paikallaolon vipua (kuva 18.B).
6. Kytke veto painamalla kädensijan takavipua (kuva 18.C).

6.4 TYÖSKENTELY

TÄRKEÄÄ Työskentelyn aikana säilytä aina turvaetäisyys leikkuuvälineeseen. Työntöaisan pituus takaa sen.

TÄRKEÄÄ Laitteen optimaalisen työtehon takaamiseksi suosittelaa kahden akun yhtäaikaista käyttöä.

Akkujen kesto (ja näin ollen yhdellä latauksella työstettävän nurmialueen pinta-ala) riippuu eri tekijöistä, jotka on kuvattu (kappaleessa 7.2.1). Käytön aikana näytössä näkyy akkujen jäljellä oleva varaustaso (jäljellä oleva varaus prosentteina) (kuva 7.E).

TÄRKEÄÄ Jos moottori pysähtyy ylikuumentumisen vuoksi työskentelyn aikana, on odotettava noin 5 minuuttia ennen kuin moottorin voi käynnistää uudelleen.

6.4.1 Ruohon leikkuu

1. Aloita eteneminen ja ruohon leikkuu.
2. Sovita ajonopeus ja leikkuukorkeus (kappale 5.6) nurmikon olosuhteisiin (ruohon korkeus, tiheys ja kosteus) sekä poistetun ruohon määrään.

Mallit, joissa on veto (kappale 5.4): Ruohonleikkuuta ei suositella rinteissä, joiden kallistuskulma on yli 15°.

3. Nurmikko näyttää paremmalta, jos leikkaukset suoritetaan aina samalla korkeudella ja vuorotellen kahteen suuntaan (kuva 19).

Sivupurkaus: on suositeltavaa valita leikkureitti niin, ettei leikattu ruoho päädy leikkaamattomalle nurmelle.

Katteen levittäminen tai ruohon poisto taakse:

- välttä leikkaamasta suurta määrää ruohoa.
Älä ikinä leikkaa enempää kuin ruohon kokonaiskorkeudesta yhdellä kertaa (kuva 19).
- Pidä runko aina puhtaana (kappale 7.3.1).

6.4.2 Ohjeita kauniin nurmikon ylläpitämiseksi

- Jotta nurmikko pysyisi kauniina, vihreänä ja pehmeänä, on se leikattava säännöllisesti. Nurmikko saattaa koostua erilaisista ruohotyypeistä. Jos nurmikkoa leikataan säännöllisesti eniten kasvavat silloin ruohot, joilla on paljon juuria ja jotka muodostavat tasaisen ruohomaton; jos toisaalta leikataan harvoin kasvavat eniten korkeat ja villit ruohot (apilat, päiväkakkarat jne.). Leikkuutiheys tulee määritellä ruohon kasvun mukaan, välttämättä liiallista kasvua leikkuiden välillä.
- Hyvin hoidetun nurmikon ihanteellinen ruohon korkeus on noin 4-5 cm ja yhdellä leikkuukerralla ei ole tarpeen poistaa enempää kuin 1/3 kokonaiskorkeudesta. Suorita ruohon leikkuu kaksi kertaa, peräkkäisinä päivinä, mikäli ruoho on erittäin pitkää. Ensimmäinen leikkuu tulee suorittaa leikkuväline maksimikorkeudella ja toinen halutulla korkeudella seuraavana päivänä.
- Liian matala leikkaus aiheuttaa nurmikon repeämiä ja ohentumista, aiheuttaen läikikkään ulkonäön.
- Kuumalla ja kuivalla kaudella kannattaa pitää ruoho hieman pidempänä. Näin vähennetään maaperän kuivumista.
- On aina parempi leikata ruoho nurmikon ollessa kuiva. Älä leikkaa märkää ruohoa. Se saattaa heikentää pyörivän leikkuvälineen tehokkuutta, koska ruoho tarttuu ja aiheuttaa repeämiä nurmikoon.
- Leikkuvälineiden tulee olla ehjät ja terävät, niin että leikkaus on tarkka eikä revi ruohon päitä, mikä aiheuttaa niiden kellastumisen.

6.4.3 Keruusäkin tyhjennys

Kun keruusäkki (kuva 1.G) tulee liian täyteen, ruohon keruu ei ole enää tehokasta ja ruohonleikkurin ääni muuttuu.

Keruusäkki, jossa täyttymisen ilmaisin:



1. Ylhäällä = tyhjä.



2. Alhaalla = täysi.

Työskentelyn aikana, leikkuvälineen ollessa toiminnassa, ilmaisin pysyy koholla niin kauan kuin keruusäkkiin mahtuu leikattua ruohoa; Ilmaisimen laskeutuminen merkitsee, että keruusäkki on täynnä ja se tulee tyhjentää.

Keruusäkin irrottaminen ja tyhjentäminen:

1. Vapauta molemmat vivut (kuva 20.A) ja (kuva 20.B).
2. Odota leikkuvälineen pysähtymistä.
3. Nosta takatyhjennyksen suoja (kuva 11.A), tartu kahvaan ja irrota keruusäkki pitäen se koko ajan pystyasennossa.

6.5 PYSÄYTYS

Laitteen pysäyttämiseksi:

1. Vapauta molemmat vivut (kuva 20.A) ja (kuva 20.A).
2. Paina käynnistyspainiketta (kuva 17.A).
3. Odota leikkuvälineen pysähtymistä.



Kun laite on pysäytetty, kuluu useampi sekunti, ennen kuin leikkuväline pysähtyy.

TÄRKEÄÄ Pysäytä kone aina.

- Liikuttaessa työskentelyalueiden välillä.
- Kun ylitetään alueita joilla ei kasva ruohoa.
- Joka kerta kun esteen ylittämistä vaaditaan.
- Ennen leikkukorkeuden säätämistä.
- Aina, kun keruusäkki irrotetaan tai asennetaan.
- Aina, kun sivupoiston ohjauslevy (laitekohtainen) irrotetaan tai kiinnitetään.

6.6 KÄYTÖN JÄLKEEN

1. Pysäytä laite (kappale 6.5).
2. Avaa luukku ja poista turva-avain.
3. Irrota akut paikoiltaan ja huolehdi niiden lataamisesta (kappale 7.2.2).
4. Anna moottorin jäähtyä ennen laitteen asettamista säilytystiloihin.
5. Suorita puhdistus (kappale 7.3).
6. Tarkista, ettei laitteessa ole löystyneitä tai vahingoittuneita osia. Vaihda tarvittaessa vahingoittuneet komponentit ja kiristä mahdolliset löysät ruuvit ja pultit tai ota yhteyttä valtuutettuun huoltoiliikkeeseen.

TÄRKEÄÄ Ota turva-avain aina pois kun laitetta ei käytetä tai sitä ei valvota.

7. SÄÄNNÖLLINEN HUOLTO

7.1 YLEISTÄ

! *Noudatettavat turvallisuusmääräykset on kuvattu luvussa 2. Noudata tarkalleen kyseisiä ohjeita estääksesi vakavia riskitilanteita tai vaaroja.*

! *Ennen laitteessa suoritettavia tarkastuksia, puhdistusta tai huolto-/säätötoimenpiteitä:*

- Pysäytä laite.
- Poista turva-avain (älä jätä avainta koskaan paikoilleen tai lasten tai konetta käyttämään soveltumattomien henkilöiden ulottuville).
- Varmista, että kaikki liikkuvat osat ovat pysähdyksissä.
- Anna moottorin jäähtyä ennen laitteen asettamista säilytystiloihin.
- Lue vastaavat käyttöohjeet.
- Käytä sopivaa vaatetusta, työkäsineitä ja suojalaseja.
 - Toimenpiteiden suoritusohjeet ja tyypit on annettu "Huoltotaulukossa". Taulukon tarkoituksena on auttaa säilyttämään laite tehokkaana ja turvallisenä. Siinä on esitelty tärkeimmät toimenpiteet sekä niiden kaikkien suoritusohjeet. Suorita vastaava toimenpide ensimmäiseksi vastaantulevan määrärajan yhteydessä.
 - Ei-alkuperäisten ja/tai väärin asennettujen varaosien ja lisävarusteiden käyttö voi vaikuttaa negatiivisesti laitteen toimintaan ja turvallisuuteen. Valmistaja ei vastaa kyseisten tuotteiden aiheuttamista vahingoista, onnettomuuksista tai vammoista.
 - Alkuperäiset varaosat toimitetaan huolto- ja korjaamoiden ja valtuutettujen jälleenmyyjien toimesta.

TÄRKEÄÄ *Kaikki huolto- ja säätötoimenpiteet, joita ei ole kuvattu tässä käyttöoppaassa, on suoritettava jälleenmyyjän tai ammattitaitoisen huoltokeskuksen toimesta.*

7.2 AKKU

7.2.1 Akun kesto

Accun kesto (ja näin ollen työstettävä nurmikkoalue ennen latausta) riippuu pääasiallisesti:

- a. Ympäristöllisistä tekijöistä, jotka vaativat suuremman määrän energiaa:
 - Tiheän, korkean, kostean nurmikon leikkua.
- b. Laitteen leikkuleveys; mitä laajempi leikkualue, sitä enemmän energiaa tarvitaan.
- c. Käyttäjän käyttäytymisestä, jonka on vältettävä:
 - Toistuvia laitteen käynnistyksiä ja sammutuksia työskentelyn aikana.
 - Leikkaamasta nurmikkoa liian lyhyeksi nurmikon kunnan mukaan.
 - Liian nopeaa etenemisnopeutta leikkattavan ruohomäärän mukaan.

HUOMAUTUS *Työskentelyn aikana akku on suojattu sen tyhjentymiseltä kokonaan suojalaitteella, joka sammuttaa laitteen ja estää sen toiminnan.*

Accun keston optimoimiseksi on aina suositeltavaa:

- Leikkaa nurmikkoa kun se on kuiva.
 - Leikkaa nurmikkoa usein siten, että se ei kasva liian korkeaksi.
 - Aseta suurempi leikkuukorkeus kun ruoho on erittäin korkeaa ja leikkaa toiseen kertaan matalammalta korkeudelta.
 - Älä käytä konetta silppuamistoiminnolla, kun ruoho on erittäin pitkää.
 - Käytä toimintoa "Eco" (kappale 5.5).
- Jos haluat käyttää laitetta pidempiaikaiseen työskentelyyn kuin standardiakut mahdollistavat, voit:
- Hankkia lisäakkuja, joilla voi korvata tyhjentyneet akut välittömästi ja keskeyttämättä käyttöä.
 - Hankkia normaalia suoritehoisemman accun (kappale 15.2).

7.2.2 Akun irrotus ja lataus

1. Avaa akkutilan luukku ja irrota turva-avain.
2. Paina accun päällä olevaa painiketta (kuva 21.A) ja irrota akku (kuva 21.B).
3. Aseta akku (kuva 22.B) paikalleen laturiin (kuva 22.C).
4. Kytke akkulaturi pistorasiaan, jonka jännite vastaa tarrassa annettua.
5. Suorita aina täydellinen lataus, noudattaen accun/akkulaturin ohjekirjassa annettuja ohjeita.

HUOMAUTUS *Akku on varustettu suojuksella, joka estää latauksen jos ympäristölämpötila ei ole välillä 0 - +45 °C.*

HUOMAUTUS *Akku voidaan ladata milloin tahansa, myös osittain, sitä vahingoittamatta.*

7.2.3 Akun asentaminen takaisin laitteeseen

Kun akku on latautunut:

1. Irrota akku akkulaturissa olevasta paikasta (vältä sen pitämistä latauksessa kun lataus on päättynyt).
2. Irrota akkulaturi sähköverkosta.
3. Avaa akkutilan luukku (kuva 23.A), aseta akku (kuva 23.B) paikoilleen pohjaan saakka, kunnes kuulet klik-äänen, joka kertoo accun lukkiutumista paikalleen ja sähköjen kytkäytymisestä.
4. Sulje luukku kokonaan.

7.3 PUHDISTUS

Jokaisen käyttökerran jälkeen, suorita puhdistus noudattamalla seuraavia ohjeita.

7.3.1 Laitteen puhdistus

- Varmista aina, että ilmanottoaukot ovat puhtaat.
- Älä käytä vesisuihkuja ja vältä moottorin ja sähköosien kastamista (kuva 24).
- Älä käytä rungon puhdistuksessa voimakkaita pesuaineita.
- Vähentääksesi tulipalon riskiä puhdistaa laite ja erityisesti moottori ruohonjäänesteistä, lehdistä tai liiallisesta ravasta.
- Pidä vivut, näyttö ja painikkeet puhtaina liasta.

7.3.2 Leikkuuvälinekoonaisuuden puhdistus

Poista ruohon jäänteet ja kura rungon sisäpuolelta. Näin ehkäiset niiden kuivumisen mikä saattaa vaikeuttaa laitteen käynnistämistä. Kallista laitetta sivuttain varmistamalla laitteen vakuus ennen toimenpiteisiin ryhtymistä.

- **Sivupurkaus:** tyhjennyksen ohjauslevy tulee irrottaa (jos asennettu - kappale 6.1.2d.).

Rungon sisäpuolen maalipinta voi ajan myötä irrota leikatun ruohon kuluttavan vaikutuksen seurauksena. Käsittele pinta tällöin välittömästi ruosteenestomaalilla, jotta metallia syövyttävän ruosteen muodostuminen estyy.

7.3.3 Keruusäkin puhdistus

1. Tyhjennä keruusäkki.
2. Ravistele sitä poistaaksesi ruoho- ja multajäämät.
3. Pese ja huuhtele, ja aseta säkki niin, että se kuivuu mahdollisimman nopeasti.

7.4 MUTTERIT JA KIINNITYSRUUVIT

Varmista aina, että ruuvit ja mutterit ovat tiukasti kiinni, jotta laite olisi aina turvallinen ja käyttövalmis.

8. YLIMÄÄRÄINEN HUOLTO

! *Ennen laitteessa suoritettavia tarkastuksia, puhdistusta tai huolto-/säätötoimenpiteitä:*

- Pysäytä laite.
- Poista turva-avain (älä jätä avainta koskaan paikoilleen tai lasten tai konetta käyttämään soveltumattomien henkilöiden ulottuville).
- Varmista, että kaikki liikkuvat osat ovat pysähdyksissä.
- Anna moottorin jäähtyä ennen laitteen asettamista säilytystiloihin.
- Lue vastaavat käyttöohjeet.
- Käytä sopivaa vaateusta, työkaluneita ja suojalaseja.

8.1 LEIKKUUVÄLINE

Tylsä leikkuuväline repii ruohon ja aiheuttaa nurmikon kellastumisen.

! *Älä koske leikkuuvälineeseen ennen kuin virta-avain on irrotettu ja leikkuuväline on kokonaan pysähtynyt.*

! *Kaikki leikkuuvälineitä koskevat toimenpiteet (irrotus, teroitus, tasapainotus, korjaus, uudelleenkiinnitys ja/tai vaihto) ovat vaativia toimenpiteitä, jotka vaativat oikeiden työkalujen käytön lisäksi erityis pätevyyttä. Turvallisuuden vuoksi suosittelemme, että nämä toimenpiteet suoritetaan tähän erikoistuneessa huolto-keskuksessa.*

! *Vaihdeta vialliset, vääntyneet tai kuluneet leikkuuvälineet yhdessä niiden ruuvien kanssa, jotta tasapainoisuus säilytetään.*

TÄRKEÄÄ Käytä aina alkuperäisiä leikkuulaitteita, joissa on taulukossa "Tekniset tiedot" annettu koodi.

Jatkuvan tuotekehityksen vuoksi yllämainitut "Tekniset tiedot" taulukossa annetut leikkuuvälineet saatetaan ajan kuluessa vaihtaa toisiin, mutta leikkuuvälineet pysyvät aina keskenään vaihtokelpoisina ja käyttöturvallisuuden kannalta samanarvoisina.

9. VARASTOINTI

9.1 LAITTEEN VARASTOINTI

Kun laite on varastoitava:

1. Anna moottorin jäähtyä.
2. Poista turva-avain.
3. Irrota akut paikoiltaan ja huolehdi niiden lataamisesta (kappale 7.2.2).
4. Suorita puhdistus (kappale 7.3).
5. Tarkista, ettei laitteessa ole löystyneitä tai vahingoittuneita osia. Vaihda tarvittaessa vahingoittuneet komponentit ja kiristä mahdolliset löysät ruuvit ja pultit tai ota yhteyttä valtuutettuun huoltoliikkeeseen.
6. Varastoi laite (kuva 29):
 - Kuivaan ympäristöön.
 - Sääolosuhteilta suojaan.
 - Mahdollisesti pressulla peitettynä.
 - Paikkaan, johon lapset eivät pääse.
 - Varmista, että avaimet tai huollossa käytetyt työkalut on poistettu.

9.2 AKUN VARASTOINTI

Akkua on säilytettävä varjossa, raikkaassa ja kuivassa tilassa.

HUOMAUTUS Pitkinä seisona-aikoina lataa akku käyttööän pidentämiseksi kahden kuukauden välein.

10. LIIKUTTAMINEN JA KULJETUS

Aina kun laitetta on tarpeen liikuttaa, nostaa, kuljettaa tai kallistaa:

- Pysäytä laite (kappale 6.5).
 - Poista turva-avain.
 - Varmista, että kaikki liikkuvat osat ovat pysähdyksissä.
 - Käytä paksuja työhanskoja.
 - Ota kiinni laitteesta sellaisista kohdista, joista saa tukevan otteen huomioiden laitteen painon ja sen jakautumisen.
 - Huolehdi, että mukana on riittävä määrä henkilöitä huomioiden laitteen painon ja kuljetusvälineen tai paikan ominaisuudet, johon laite viedään tai josta se haetaan.
 - Varmista, ettei laitteen liikuttaminen aiheuta vahinkoja tai loukkaantumisia.
- Kun laitetta kuljetetaan ajoneuvolla tai perävaunulla:
- Käytä kestäviä, riittävän leveitä ja pitkiä rampeja.
 - Lastaa laite moottori sammutettuna, sitä työntämällä, käyttämällä riittävä määrä henkilöitä.
 - Laske alas leikkuuvälineiden kokonaisuus.
 - Asemoi se siten, ettei siitä aiheudu vaaraa.
 - lukitse se kunnolla kuljetusajoneuvon köysii tai ketjuja käyttämällä, jotta se kaatumista voitaisiin estää.

11. HUOLTO JA KORJAUS

Käyttöopas sisältää kaikki laitteen käyttöön ja käyttäjän suorittamaan oikeaan perushuoltoon tarvittavat ohjeet. Kaikki säätö- ja huoltotoimenpiteet, joita ei ole kuvattu tässä ohjekirjassa tulee suorittaa jälleenmyyjän tai jonkin muun huoltokeskuksen toimesta, joka tuntee laitteen ja jolla on erityistyökalut niin, että työ suoritetaan oikein ja säilytetään laitteen alkuperäinen turvallisuustaso. Epäsopivissa paikoissa tai epäpätevien henkilöiden suorittamat toimenpiteet saavat takuun ja valmistajan vastuun raukeamaan.

- Vain valtuutetut huoltokorjaamot suorittavat korjaus- ja huoltotöitä takuun puitteissa.
- Valtuutetut huoltokorjaamot käyttävät vain alkuperäisiä varaosia. Alkuperäiset varaosat ja varusteet on kehitetty tarkoituksenmukaisesti laitteille.
- Ei-alkuperäisiä varaosia ja varusteita ei hyväksytä. Ei-alkuperäisten varaosien ja varusteiden käyttö vaarantaa laitteen turvallisuutta ja vapauttaa valmistajan kaikesta velvollisuudesta tai vastuusta.

12. TAKUUSUOJA

Takuuehdot on tarkoitettu yksinomaan kuluttajille, eli ei ammattikäyttäjille. Takuu kattaa kaikki takuuajan aikana syntyvät materiaali- ja valmistusviat, jotka on varmistettu jälleenmyyjän tai erikoistuneen huoltokeskuksen toimesta. Takuun soveltaminen rajoittuu viallisena pidetyn osan korjaamiseen tai vaihtamiseen. On hyvä jättää laite kerran vuodessa valtuutettuun huoltokeskukseen turvallisteiden huoltoon, apua ja tarkastusta varten. Takuun soveltaminen edellyttää laitteen säännöllistä huoltoa.

13. HUOLTOTALUKKO

| Toimenpide | Tiheys | Huomautuksia |
|--|-------------------------|-----------------|
| LAITE | | |
| Kaikkien kiinnitysten tarkastus | Ennen jokaista käyttöä | kappale 7.4 |
| Turvallisuustarkastukset / Ohjainten tarkastus | Ennen jokaista käyttöä | kappale 6.2 |
| Takatyhjennyksen / sivutyhjennyksen suojusten tarkastaminen. | Ennen jokaista käyttöä | kappale 6.2.1 |
| Keruusäkin, sivutyhjennyksen läppäkorkin tarkastaminen. | Ennen jokaista käyttöä | kappale 6.2.1 |
| Leikkuuvälilinen tarkastus | Ennen jokaista käyttöä | kappale 6.2.1 |
| Akun latauksen tarkistus | Ennen jokaista käyttöä | * |
| Akun lataus | Jokaisen käytön jälkeen | kappale 7.2.2 * |
| Yleinen puhdistus ja tarkastus | Jokaisen käytön jälkeen | kappale 7.3 |

Käyttäjän on noudatettava huolellisesti kaikkia liitteenä annetussa dokumentaatiossa olevia ohjeita.

Takuu ei kata vahinkoja, jotka syntyvät seuraavista seikoista:

- Liitteenä annettuun dokumentaatioon ei ole tutustuttu (Käyttöohjeet).
- Ammattikäyttö.
- Huolimattomuus, laiminlyönti.
- Ulkoinen syy (salamanisku, iskut, vieraiden esineiden paikallaolo koneessa) tai onnettomuus.
- Käyttö ja asennus on suoritettu väärin tai niitä ei sallita valmistajan toimesta.
- Puutteellinen huolto.
- Laitteen muuttaminen.
- Alkuperäisiä varaosia ei ole käytetty (mukautetut kappaleet).
- Jos on käytetty varaosia, joita valmistaja ei ole toimittanut tai hyväksynyt.

Lisäksi tämä takuu ei kata:

- Määräaikaisia/ylimääräisiä huoltotoimenpiteitä (kuvattu käyttöoppaassa).
 - Kulutusosien kuten voimansiirtohihnojen, leikkuuvälilinen, valojen, pyörien, turvapulttien ja johtojen normaali kuluminen.
 - Normaalia kulumista.
 - Laitteen ulkoista kulumista, joka johtuu sen käytöstä.
 - Leikkuulaitteiden kannattimia.
 - Ylimääräisiä maksuja, jotka liittyvät mahdollisesti takuun aktivointiin, kuten laitteen siirto käyttäjän luo, laitteen kuljetus jälleenmyyjälle, varusteiden vuokraus laitteen käytön sijaan tai huoltopyyntö ulkoiselle yritykselle huoltotoimenpiteiden suorittamista varten.
- Käyttäjää suojaa omassa maassa voimassa olevat lait. Käyttäjän omassa maassa voimassa olevia oikeuksia ei millään tavoin rajoiteta tällä takuulla.

| | | |
|---|-------------------------|-----------------|
| Laitteessa esiintyvien mahdollisten vahinkojen tarkastus. Ota tarvittaessa yhteyttä valtuutettuun huoltokeskukseen. | Jokaisen käytön jälkeen | - |
| Ilmansuodattimen puhdistus | Kerran kuukaudessa | kappale 7.5 |
| Leikkuuvälineen vaihto | - | kappale 8.1 *** |

* Tutustu akun/akkulaturin käsikirjaan.

** Toimenpide, jonka saa suorittaa joko jälleenmyyjä tai erikoistunut huoltokeskus

*** Toimenpide tulee suorittaa kun ensimmäiset toimintahäiriöt esiintyvät

14. VIKOJEN PAIKANNUS

| Jos viat jatkuvat vielä sen jälkeen, kun olet suorittanut kuvatut toimenpiteet, ota yhteyttä jälleenmyyjään. | | |
|--|---|--|
| VIKA | MAHDOLLINEN SYY | KORJAUS |
| 1. Käynnistyspainiketta painettaessa näyttö ei syty. | Turva-avain puuttuu tai sitä ei ole asetettu oikein paikoilleen. | Kytke turva-avain (kappale 6.3). |
| | Turva-avain asennossa "OFF". | Käännä turva-avain asentoon "ON" (kappale 6.3). |
| | Akku puuttuu tai sitä ei ole asetettu oikein paikoilleen. | Avaa luukku ja varmista, että akku on asetettu oikein (kappale 7.2.3). |
| | Tyhjä akku. | Tarkista akun lataus ja lataa akku uudelleen (kappale 7.2.2). |
| | Väärä akkuyhdistelmä. | Varmista, että akkuyhdistelmä on oikea. Noudata taulukossa "Tekniset tiedot" annettuja ohjeita". |
| 2. Käynnistyspainiketta painettaessa näyttö ei syty, ja kone antaa äänimerkin. | Moottorin sisäinen toimintahäiriö. | Ota turva-avain pois ja ota yhteyttä huoltokeskukseen tarkastuksia, vaihtoja tai korjauksia varten. |
| 3. Moottori pysähtyy työstön aikana. | Akkua ei ole asetettu oikein. | Avaa luukku ja varmista, että akku on asetettu oikein (kappale 7.2.3). |
| | Tyhjä akku. | Tarkista akun lataus ja lataa akku uudelleen (kappale 7.2.2). |
| 4. Näytössä syttyy vaaran led-merkkivalo (kuva 25.A) ja laite antaa äänimerkin | Leikkuuväline jumiutunut | Pysäytä laite, ota turva-avain pois, käytä työhanskoja. Tarkista laitteen alaosassa olevat mahdolliset tukkeumat (kappale 7.3.2), jotka estävät leikkuuvälineen pyörimään. Jos toimintahäiriö jatkuu, ota yhteys huoltokeskukseen tarkistusta, vaihtoa tai korjausta varten (kappale 8.1). |
| | Laitevika. | Ota turva-avain pois ja ota yhteyttä huoltokeskukseen tarkastuksia, vaihtoja tai korjauksia varten. |
| | Vetomoottorin ylivirta vaikeiden käyttöolosuhteiden vuoksi (veto rasituksessa). | <ul style="list-style-type: none"> - Tarkista, että pyörät on lukittu ja puhdistettu ne tarvittaessa. - Tarkista pinnan kaltevuus jossa työskennellään (kappale 6.4.1). |
| 5. Näytössä vilkkuu vaaran led-merkki- valo (kuva 25.A). | Lämpösuojia lauennut laitteen ylikuumenemisen vuoksi. | Odota vähintään 5 minuuttia ja käynnistä laite sitten uudelleen. |

| | | |
|---|---|---|
| 6. Laite ei enää kerää leikattua ruohoa keruusäkkiin. | Leikkuuväline on osunut vieraaseen esineeseen ja saanut osuman. | Pysäytä moottori välittömästi ja ota turva-avain pois. Tarkista mahdolliset vahingot ja ota yhteyttä huoltokeskukseen leikkuuvälineen mahdollista vaihtoa varten (kappale 8.1). |
| | Rungon sisäosat ovat likaiset. | Puhdista rungon sisäpuoli helpottaaksesi ruohon kulkua kohti keruusäkkiä (kappale 7.3.2). |
| 7. Ruohonleikkuu on vaikeaa. | Leikkuuvälineen kunto on huono. | Ota yhteyttä huoltopalveluun leikkuuvälineen teroitusta tai vaihtoa varten. |
| 8. Liiallista melua ja/tai tärinää työstön aikana. | Leikkuuvälineen kiinnitys löystynyt tai leikkuuväline vahingoittunut. | Pysäytä moottori välittömästi ja ota turva-avain pois. Ota yhteys huoltokeskukseen tarkistusta, vaihtoa tai korjausta varten (kappale 8.1). |
| 9. Lyhyt akun kesto. | Vaikeat käyttöolosuhteet suuremmalla virrankulutuksella. | Optimoi käyttö (kappale 7.2.1). |
| | Akun teho ei riitä vaadittuun käyttöön. | Käytä lisäakkuja tai suuritehoisempia akkuja (kappale 15.2). |
| 10. Akkulaturi ei lataa akkua. | Akkua ei ole asetettu oikein akkulaturiin. | Tarkista, että se on asetettu oikein (kappale 7.2.3). |
| | Ympäristölliset olosuhteet eivät ole asianmukaiset. | Suorita lataus ympäristössä jossa on sopiva lämpötila (ks. akun/akkulaturin ohjekirjaa). |
| | Likaiset koskettimet. | Puhdista koskettimet. |
| | Akussa ei ole virtaa. | Tarkista, että pistoke on kytketty ja että pistorasiassa on virta. |
| | Viallinen akkulaturi. | Vaihda käyttämällä alkuperäistä varaosaa. |
| | | Jos vika jatkuu, tutustu akun/akkulaturin ohjekirjaan. |

15. SAATAVANA OLEVAT LISÄVARUSTEET

15.1 KATTEENLEVITYSVARUSTEET

Laite silppuaa leikatun ruohon hienoksi ja säkkiin (laitekohtainen) keräämisen sijaan levittää sen nurmelle (kuva 26).

15.2 AKUT

Saatavilla on eri kapasiteettien akkuja, jotka sopivat eri käyttöolosuhteisiin (kuva 27). Tässä laitteessa käytettävien hyväksytyjen akkujen luettelo löytyy taulukosta "Tekniset tiedot".

15.3 AKKULATURI

Kone, jota käytetään akun lataamiseen.(kuva 28).

**INDICE**

| | |
|--|----|
| 1. GÉNÉRALITÉS..... | 1 |
| 1.1 Comment consulter le manuel..... | 1 |
| 1.2 Références..... | 1 |
| 2. NORMES DE SÉCURITÉ..... | 1 |
| 2.1 Formation..... | 1 |
| 2.2 Opérations préliminaires..... | 2 |
| 2.3 Pendant l'utilisation..... | 2 |
| 2.4 Entretien, stockage..... | 3 |
| 2.5 Batterie / chargeur de batterie..... | 3 |
| 2.6 Protection de l'environnement..... | 3 |
| 3. CONNAÎTRE LA MACHINE..... | 3 |
| 3.1 Description de la machine et utilisation prévue..... | 3 |
| 3.2 Signalétique de sécurité..... | 4 |
| 3.3 Étiquette d'identification..... | 4 |
| 3.4 Principaux composants..... | 5 |
| 4. MONTAGE..... | 5 |
| 4.1 Composants pour le montage..... | 5 |
| 4.2 Montage du sac (Fig. 3)..... | 5 |
| 4.3 Montage du guidon..... | 5 |
| 5. COMMANDES DE CONTRÔLE..... | 5 |
| 5.1 Clé de sécurité (Dispositif de désactivation)..... | 5 |
| 5.2 Levier présence opérateur..... | 5 |
| 5.3 Bouton de démarrage..... | 6 |
| 5.4 Levier embrayage traction..... | 6 |
| 5.5 Bouton « ECO »..... | 6 |
| 5.6 Réglage de la hauteur de coupe..... | 6 |
| 5.7 Réglage du guidon (Fig. 9-10)..... | 6 |
| 6. UTILISATION DE LA MACHINE..... | 6 |
| 6.1 Opérations préliminaires..... | 6 |
| 6.2 Contrôles de sécurité..... | 7 |
| 6.3 Démarrage..... | 8 |
| 6.4 Fonctionnement..... | 8 |
| 6.5 Arrêt..... | 9 |
| 6.6 Après l'utilisation..... | 9 |
| 7. ENTRETIEN PÉRIODIQUE..... | 9 |
| 7.1 Généralités..... | 9 |
| 7.2 Batterie..... | 9 |
| 7.3 Nettoyage..... | 10 |
| 7.4 Écrous et vis de fixation..... | 10 |
| 8. ENTRETIEN SUPPLÉMENTAIRE..... | 10 |
| 8.1 Organe de coupe..... | 11 |
| 9. STOCKAGE..... | 11 |
| 9.1 Stockage de la machine..... | 11 |
| 9.2 Stockage de la batterie..... | 11 |
| 10. MANUTENTION ET TRANSPORT..... | 11 |
| 11. ASSISTANCE ET RÉPARATIONS..... | 11 |
| 12. COUVERTURE DE LA GARANTIE..... | 12 |
| 13. Tableau d'entretien..... | 12 |
| 14. Identification des anomalies..... | 13 |
| 15. ÉQUIPEMENTS SUR DEMANDE..... | 14 |
| 15.1 Kit de Mulching..... | 14 |
| 15.2 Batterie..... | 14 |
| 15.3 Chargeur de batterie..... | 14 |

1. GÉNÉRALITÉS**1.1 COMMENT CONSULTER LE MANUEL**

Dans le texte de ce manuel, certains paragraphes contenant des informations très importantes pour la sécurité ou le fonctionnement sont signalés de différentes façons, comme indiqué ci-après :

REMARQUE OU IMPORTANT *ajoute des précisions ou d'autres éléments à ce qui vient d'être indiqué, afin d'éviter d'endommager la machine ou de causer des dommages.*

Le symbole  attire l'attention sur un danger. Le non-respect de l'avertissement entraîne un risque de blessures corporelles ou à des tiers et/ou de dommages.

- * Les paragraphes entourés d'un cadre formé de points
- * gris indiquent des caractéristiques en option qui ne
- * sont pas présentes sur tous les modèles mentionnés
- * dans ce manuel. Vérifier si cette caractéristique
- * est présente sur le modèle en question.

Toutes les indications "avant", "arrière", "droite" et "gauche" se réfèrent à la position de travail de l'opérateur.

1.2 RÉFÉRENCES**1.2.1 Figures**

Les figures sur ce mode d'emploi sont numérotées 1, 2, 3, et ainsi de suite.

Les éléments indiqués sur les figures sont marqués par les lettres A, B, C, et ainsi de suite.

Une référence à l'élément C sur la figure 2 est indiquée de la façon suivante : « Voir Fig. 2.C » ou simplement « (Fig. 2.C) ».

Les figures sont données à titre indicatif. Les pièces réelles peuvent varier par rapport aux pièces illustrées.

1.2.2 Titres

Le manuel est divisé en chapitres et en paragraphes.

Le titre du paragraphe « 2.1 Formation » est un sous-titre de « 2. Normes de sécurité ».

Les références à des titres ou paragraphes sont signalées par l'abréviation chap. ou paragr. suivie du numéro correspondant. Exemple : « chap. 2 » ou « paragr. 2.1 »

2. NORMES DE SÉCURITÉ**2.1 FORMATION**

 **Se familiariser avec les commandes et avec la bonne utilisation de la machine. Apprendre à arrêter rapidement le moteur. Le non-respect des avertissements et des instructions peut causer des incendies et/ou de graves lésions.**

- Ne jamais permettre à des enfants ou à des personnes ne connaissant pas suffisamment les instructions d'utiliser la machine. La réglementation locale peut fixer un âge minimum pour l'utilisateur.
- Cet appareil peut être utilisé par des enfants âgés de plus de 8 ans et par des personnes ayant des capacités physiques, sensorielles ou mentales limitées ou sans expérience et connaissance, à condition qu'elles soient surveillées ou informées sur la manière dont utiliser la machine en toute sécurité et qu'elles comprennent les dangers encourus. Cet appareil n'est pas un jouet. Le nettoyage et l'entretien ne doivent pas être effectués par les enfants sans surveillance.
- Ne jamais utiliser la machine en cas de fatigue ou de malaise de l'utilisateur, ou en cas de consommation de médicaments, de drogues, d'alcool ou de substances dangereuses pour les capacités de réflexes et de concentration.
- Ne pas transporter des enfants ou d'autres passagers.
- Se rappeler que l'opérateur ou l'utilisateur est responsable des accidents et des imprévus qui peuvent arriver à d'autres personnes ou à leurs biens. L'utilisateur est responsable de l'évaluation des risques potentiels du terrain à travailler et de la mise en place de toutes les précautions nécessaires pour assurer sa sécurité et celle d'autrui, en particulier sur les terrains en pente, les sols accidentés, glissants ou instables.
- Si la machine est cédée ou prêtée à des tiers, vérifier que l'utilisateur prenne connaissance des consignes d'utilisation contenues dans le présent manuel.

2.2 OPÉRATIONS PRÉLIMINAIRES

Équipements de protection individuelle (EPI)

- Porter des vêtements adaptés, des chaussures de travail résistantes avec semelle antiglisse et pantalons longs. Ne pas actionner la machine à pieds nus ou en sandales. Porter un casque antibruit.
- L'utilisation de protections acoustiques peut réduire la capacité d'entendre d'éventuels avertissements (cris ou alarmes). Faire très attention à ce qui se déroule autour de la zone de travail.
- Porter des gants de travail dans toutes les situations entraînant un risque pour les mains.
- Ne pas porter d'écharpes, chemisiers, colliers, bracelets, vêtements flottants, ou munis de lacets ou de cravates et de toute façon tout accessoire pendant ou long susceptible de s'accrocher dans la machine ou dans des objets et des matériaux présents sur le lieu de travail.
- Serrer adéquatement les cheveux longs.

Zone de travail / Machine

- Inspecter minutieusement toute la zone de travail et éliminer tout objet externe qui pourrait être éjecté par la machine ou endommager l'organe de coupe/organes rotatifs (cailloux, branches, fils de fer, os, etc.).

2.3 PENDANT L'UTILISATION

Zone de travail

- Ne pas utiliser la machine dans des environnements à risque d'explosion, en présence de liquides inflammables, de gaz ou de poussières. Les équipements génèrent des étincelles qui peuvent enflammer la poussière ou les vapeurs.

- Travailler uniquement à la lumière du jour ou avec une lumière artificielle adéquate et dans des conditions de bonne visibilité.
- Tenir les personnes, les enfants et les animaux éloignés de la zone de travail. Il faut que les enfants soient surveillés par un autre adulte.
- Éviter de travailler dans l'herbe mouillée, sous la pluie et avec risque d'orages, spécialement de foudres.
- Ne pas exposer la machine à la pluie ou à l'humidité. L'eau qui pénètre dans la machine augmente le risque de décharge électrique.
- Faire particulièrement attention aux irrégularités du terrain (dos-d'âne, rigoles), aux pentes, aux dangers cachés et à la présence d'éventuels obstacles susceptibles de limiter la visibilité.
- Faire très attention à proximité d'escarpements, fossés ou talus. La machine peut se renverser si une roue franchit un bord ou si le bord cède.
- Travailler dans le sens transversal de la pente, jamais dans le sens de la montée / descente, en faisant très attention aux changements de sens, à votre point d'appui et à ce que les roues soient libres de tout obstacle (cailloux, branches, racines, etc.) qui pourraient provoquer le glissement latéral ou la perte de contrôle de la machine.
- Faire très attention à la circulation routière lors de l'utilisation de la machine en bordure de route.

Comportements

- Faire attention quand on procède en marche arrière ou vers l'arrière. Regarder derrière soi avant et pendant la marche arrière pour s'assurer qu'il n'y a pas d'obstacles.
- Marcher, ne jamais courir.
- Éviter de se faire tirer par la tondeuse.
- Toujours tenir les mains et les pieds éloignés de l'organe de coupe, tant pendant le démarrage du moteur que pendant l'utilisation de la machine.
- Attention : l'organe de coupe continue à tourner pendant quelques secondes même après sa désactivation ou après la coupure du moteur.
- Toujours rester à distance de l'ouverture de déchargement.



En cas de cassures ou d'accidents pendant le travail, arrêter tout de suite le moteur, et éloigner la machine, pour ne provoquer aucun dommage supplémentaire ; En cas d'accidents entraînant des blessures corporelles ou dommages à des tiers, activer immédiatement les procédures de premiers secours les plus adéquates à la situation en cours et contacter un établissement de santé pour recevoir les soins nécessaires. Enlever soigneusement les éventuels débris qui, si ignorés, pourraient causer des dommages ou des lésions aux personnes ou aux animaux.

Limitations d'utilisation

- Ne jamais utiliser la machine si les protections sont endommagées, absentes ou mal positionnées (sac de ramassage, protection de déchargement latéral, protection de déchargement arrière).
- Ne pas utiliser la machine si les équipements / appareils ne sont pas installés aux endroits prévus.
- Ne pas débrancher, désactiver, retirer ni manipuler les systèmes de sécurité/microinterrupteurs présents.
- Ne pas soumettre la machine à des efforts excessifs, et ne pas utiliser une petite machine pour exécuter de gros travaux ; le fait d'utiliser une machine de dimensions adéquates réduit les risques, et améliore la qualité du travail.

2.4 ENTRETIEN, STOCKAGE

Le fait d'effectuer un entretien régulier et de stocker correctement la machine préserve sa sécurité et le niveau de ses performances.

Entretien

- Ne jamais utiliser la machine si certaines de ses pièces sont usées ou endommagées. Les pièces défectueuses ou détériorées doivent être remplacées et ne doivent jamais être réparées.
- Pendant les opérations de réglage de la machine, faire attention afin d'éviter de se coincer les doigts entre l'organe de coupe en mouvement et les parties fixes de la machine.

 **Le niveau de bruit et le niveau de vibrations reportés dans les présentes instructions sont des valeurs maximum d'utilisation de la machine. L'utilisation d'un élément de coupe non équilibré, d'une vitesse de mouvement excessive et l'absence d'entretien ont une influence significative sur les émissions sonores et sur les vibrations. Il faut donc adopter des mesures préventives afin d'éliminer tout dommage possible dû à un bruit élevé et aux contraintes issues des vibrations ; veiller à l'entretien de la machine, porter un casque anti-bruit, faire des pauses pendant le travail.**

Stockage

- Pour réduire le risque d'incendie, ne pas laisser les récipients avec les déchets à l'intérieur d'un local.

2.5 BATTERIE / CHARGEUR DE BATTERIE

IMPORTANT *Les normes de sécurité suivantes complètent les prescriptions de sécurité figurant dans la notice de la batterie et du chargeur de batterie jointe à la machine.*

- Pour charger la batterie, utiliser uniquement des chargeurs de batterie recommandés par le fabricant. Un chargeur de batterie inadéquat peut provoquer une électrocution, une surchauffe ou une fuite de liquide corrosif de la batterie.
- Utiliser uniquement des batteries spécifiques prévues pour votre outil. L'utilisation d'autres batteries peut provoquer des lésions et entraîner des risques d'incendie.
- Avant d'insérer la batterie, s'assurer que l'appareil est éteint. Monter une batterie dans un appareil électrique allumé peut provoquer des incendies.
- Quand la batterie n'est pas utilisée, la tenir loin de toutes agrafes, pièces de monnaie, clés, clous, vis ou autres petits objets métalliques, qui pourraient provoquer un court-circuit des contacts. Un court-circuit entre les contacts de la batterie peut provoquer des combustions ou des incendies.
- Ne pas utiliser le chargeur de batterie dans des lieux contenant des vapeurs, des substances inflammables ou sur des surfaces facilement inflammables, comme le papier, le tissu, etc. Pendant la recharge, le chargeur de batterie chauffe et peut provoquer un incendie.
- Pendant le transport, veiller à ce que les bornes des accumulateurs n'entrent pas en contact entre elles ; ne pas utiliser des caisses métalliques pour le transport.

2.6 PROTECTION DE L'ENVIRONNEMENT

La protection de l'environnement doit être un aspect important et prioritaire pour l'emploi de la machine, au profit de la société civile et de l'environnement où nous vivons.

- Éviter de déranger le voisinage. Utiliser la machine uniquement à des heures raisonnables (ni tôt le matin ni tard le soir pour ne pas déranger).
- Suivre scrupuleusement les normes locales pour l'élimination des emballages, des pièces détériorées ou de tout élément ayant un effet important sur l'environnement ; ces déchets ne doivent pas être jetés à la poubelle, mais doivent être séparés et confiés aux centres de collecte prévus, qui procéderont au recyclage des matériaux.
- Suivre scrupuleusement les normes locales pour l'élimination des déchets.
- Au moment de la mise hors service, ne pas abandonner la machine dans l'environnement, mais la livrer à un centre de collecte, en suivant les normes locales en vigueur.



Ne pas jeter les équipements électriques dans les déchets ménagers. Selon la directive européenne 2012/19/UE sur les déchets d'équipements électriques et électroniques et son application conformément aux normes nationales, les équipements électriques usés doivent être collectés séparément, afin d'être réutilisés de façon éco-compatible. Si les équipements électriques sont éliminés dans une décharge ou sur un terrain vague, les substances dangereuses peuvent atteindre la nappe d'eau souterraine et entrer dans la chaîne alimentaire, nuisant à votre santé et à votre bien-être. Pour des informations plus approfondies sur l'élimination de ce produit, contacter l'autorité compétente pour l'élimination des déchets ménagers ou votre revendeur.



Li-ion

Éliminer la batterie en fin de vie tout en respectant notre environnement. La batterie contient du matériel qui est dangereux pour vous et pour l'environnement. Celle-ci doit être retirée et éliminée séparément dans une structure qui accepte les batteries au lithium-ion.



Le tri différentiel des produits et emballages usagés permet le recyclage des matériaux et leur réutilisation. La réutilisation des matériaux recyclés nous aide à empêcher la pollution de l'environnement et à réduire la demande de matières premières.

3. CONNAÎTRE LA MACHINE

3.1 DESCRIPTION DE LA MACHINE ET UTILISATION PRÉVUE

Cette machine est une tondeuse à gazon à conducteur à pied.

La machine est composée pour l'essentiel d'un moteur actionnant un organe de coupe contenu dans un carter, équipé de roues et d'un guidon. Le conducteur est en mesure de conduire la machine et d'actionner les commandes principales en se tenant toujours derrière le guidon et donc à distance de sécurité de l'organe de coupe rotatif.

Si l'opérateur s'éloigne de la machine, le moteur et l'organe rotatif s'arrêtent dans les secondes qui suivent.

3.1.1 Usage prévu

Cette machine est conçue et construite pour la tonte (et le ramassage) de l'herbe dans les jardins et les zones herbeuses, d'extension rapportée à la capacité de tonte, exécutée en présence d'un opérateur à pied.

En général, cette machine peut :

1. Tondre l'herbe et la recueillir dans le sac de ramassage.
2. Tondre l'herbe et la décharger sur le terrain par l'arrière.
3. Tondre l'herbe et la décharger latéralement (le cas échéant).
4. Tondre l'herbe, la broyer et la déposer sur le terrain (effet « mulching » - le cas échéant).

L'utilisation d'équipements particuliers, prévus par le fabricant comme l'équipement original ou vendu séparément, permet d'effectuer la tonte en fonction des différents modes opératoires, illustrés par ce manuel ou dans le mode d'emploi qui accompagne les équipements.

3.1.2 Usage impropre

Tout usage autre que ceux cités ci-dessus peut se révéler dangereux et nuire aux personnes et/ou aux choses. Font partie de l'usage impropre (à titre d'exemple, mais pas seulement) :

- Transporter d'autres personnes, des enfants ou des animaux sur la machine car ils risqueraient de tomber et de se provoquer de graves lésions ou de nuire à une conduite sûre.
- Se faire transporter par la machine.
- Utiliser la machine pour remorquer ou pousser des charges.
- Actionner l'organe de coupe sur des sections non herbeuses.
- Utiliser la machine pour ramasser des feuilles ou des détritus.
- Utiliser la machine pour régulariser les haies ou pour couper la végétation non herbeuse.
- Utiliser la machine par plus d'une personne.

IMPORTANT *L'usage impropre de la machine implique la déchéance de la garantie et soulève le fabricant de toute responsabilité, en reportant sur l'utilisateur tous les frais dérivants de dommages ou de lésions corporelles à l'utilisateur ou des tiers.*

3.1.3 Typologie d'utilisateur



Cette machine est destinée à être utilisée par des particuliers, à savoir des opérateurs non professionnels. Cette machine est destinée à un « usage amateur ».



IMPORTANT *La machine doit être utilisée par un seul opérateur.*



3.2 SIGNALÉTIQUE DE SÉCURITÉ



Sur la machine figurent plusieurs symboles (Fig. 2.0). Ils ont pour fonction de rappeler à l'utilisateur les comportements à adopter pour l'utiliser avec l'attention et la précaution nécessaires.



Signification des symboles :



  **Attention.** Lire les instructions avant d'utiliser la machine.



  **Danger ! Risque d'éjection d'objets.** Tenir les personnes à l'extérieur de la zone de travail pendant l'utilisation.

  Uniquement pour tondeuse à gazon avec moteur thermique.

  Uniquement pour tondeuses à gazon électriques avec alimentation par réseau.

  Uniquement pour tondeuses à gazon électriques avec alimentation par réseau.

  **Danger ! Risque de coupures.** Organe de coupe en mouvement. Ne pas introduire les mains et les pieds à l'intérieur du siège de l'organe de coupe.

  **Faire attention à l'organe de coupe tranchant.** Ne pas introduire les mains ou les pieds dans le logement de l'organe de coupe. L'organe de coupe continue à tourner même après l'arrêt du moteur. Retirer la clé de sécurité (dispositif de désactivation) avant d'effectuer l'entretien.

IMPORTANT *Les étiquettes autocollantes abîmées ou devenues illisibles doivent être remplacées. Demander de nouvelles étiquettes à son centre d'assistance agréé.*

3.3 ÉTIQUETTE D'IDENTIFICATION

L'étiquette d'identification reprend les données suivantes (Fig. 1.0).

1. Niveau de puissance sonore.
2. Marque de conformité CE.
3. Année de fabrication.
4. Type de machine.
5. Numéro de série.
6. Nom et adresse du Fabricant.
7. Code article.
8. Vitesse max. de fonctionnement du moteur.
9. Poids en kg.
10. Tension et fréquence d'alimentation.
11. Indice de protection électrique.
12. Puissance nominale.

Transcrire les données d'identification de la machine dans les espaces prévus à cet effet sur l'étiquette apposée à l'arrière de la couverture.

IMPORTANT *Utiliser les données d'identification figurant sur l'étiquette d'identification du produit chaque fois que vous contactez l'atelier autorisé.*

IMPORTANT *L'exemple de la déclaration de conformité se trouve aux dernières pages du manuel.*

3.4 PRINCIPAUX COMPOSANTS

La machine se compose des principaux éléments suivants, auxquels correspondent les fonctions suivantes (Fig. 1.0) :

- A. **Châssis** : il s'agit du carter qui renferme l'organe de coupe rotatif.
- B. **Moteur** : il fournit le mouvement de l'organe de coupe et de la traction aux roues (le cas échéant).
- C. **Organe de coupe** : il s'agit de l'élément chargé de couper l'herbe.
- D. **Protection de déchargement arrière** : il s'agit d'une protection de sécurité qui empêche que les objets éventuellement recueillis par l'organe de coupe ne soient éjectés loin de la machine.
- E. **Protection de déchargement latéral (le cas échéant)** : il s'agit d'une protection de sécurité qui empêche que les objets éventuellement recueillis par l'organe de coupe ne soient éjectés loin de la machine.
- F. **Défecteur de déchargement latéral (le cas échéant)** : en plus de la fonction de déchargement latéral de l'herbe sur le terrain, il constitue un élément de sécurité empêchant les éventuels objets ramassés par les organes de coupe d'être éjectés loin de la machine.
- G. **Sac de ramassage** : en plus de la fonction de ramassage de l'herbe coupée, il constitue un élément de sécurité empêchant les éventuels objets ramassés par les organes de coupe d'être éjectés loin de la machine.
- H. **Guidon** : il s'agit du poste de travail de l'opérateur. Grâce à sa longueur, l'opérateur maintient toujours la distance de sécurité par rapport à l'organe de coupe rotatif pendant le travail.
- I. **Batterie** (si non fournie avec la machine, voir chap. 15 « équipements à la demande ») : dispositif qui fournit l'énergie électrique à l'outillage ; ses caractéristiques et ses règles d'utilisation sont décrites dans un manuel spécifique.
- J. **Lever présence opérateur** : il s'agit du levier qui permet l'engagement de l'organe de coupe et de la traction. Le moteur s'arrête automatiquement au moment du relâchement du levier.
- K. **Lever engagement traction** : il s'agit du levier qui engage la traction aux roues et permet l'avancement de la machine.
- L. **Volet d'accès au compartiment batterie**
- M. **Clé de sécurité (Dispositif de désactivation)** : la clé active/désactive le circuit électrique de la machine.
- N. **Chargeur de batterie** (si non fournie avec la machine, voir chap. 15 « équipements à la demande ») : dispositif utilisé pour recharger la batterie.

4. MONTAGE

 **Les normes de sécurité à suivre sont décrites au chap. 2. Respecter scrupuleusement ces indications pour ne pas s'exposer à de graves risques ou dangers.**
Pour des raisons de stockage et de transport, certains éléments de la machine ne sont pas assemblés directement

en usine mais doivent être montés après déballage. Pour leur montage, suivre les consignes suivantes.

 **Le déballage de la machine et l'achèvement du montage doivent être effectués sur une surface plane et solide, avec un espace suffisant pour la manutention de la machine et des emballages, en utilisant toujours les outils appropriés. Ne pas utiliser la machine avant d'avoir terminé les opérations indiquées à la section « MONTAGE ».**

4.1 COMPOSANTS POUR LE MONTAGE

L'emballage contient les composants pour le montage.

4.1.1 Déballage

1. Ouvrir l'emballage avec attention en veillant à ne pas perdre de composants.
2. Consulter la documentation incluse dans la boîte, y compris le présent mode d'emploi.
3. Extraire de la boîte tous les éléments qui ne sont pas montés.
4. Éliminer la boîte et les emballages en respectant les réglementations locales.

 **Avant d'effectuer le montage, vérifier que la clé de sécurité n'est pas insérée dans son logement.**

4.2 MONTAGE DU SAC (Fig. 3)

Le bac de ramassage retourné, accrocher tous les profils en plastique (21) au cadre (22) à l'aide d'un tournevis (voir figure)

4.3 MONTAGE DU GUIDON

Monter le guidon comme illustré sur les (Fig. 4).

5. COMMANDES DE CONTRÔLE

5.1 CLÉ DE SÉCURITÉ (DISPOSITIF DE DÉSACTIVATION)

La clé (Fig. 5.A) est placée à l'intérieur du compartiment batteries. En mettant la clé sur « ON », le circuit électrique de la machine s'active en permettant son allumage. En mettant la clé sur « OFF », le circuit électrique se désactive complètement pour empêcher tout usage incontrôlé de la machine.

IMPORTANT Retirer la clé de sécurité à chaque fois que la machine n'est pas utilisée ou laissée sans surveillance.

5.2 LEVIER PRÉSENCE OPÉRATEUR

Le levier présence opérateur (Fig. 6.A) permet l'embrayage de l'organe de coupe. Il se trouve à l'avant du guidon.

Appuyer sur le bouton de sécurité (Fig. 6.C) et placer le levier vers le guidon pour démarrer l'organe de coupe. Le moteur s'arrête automatiquement et toutes les fonctions sont désactivées quand on relâche le levier.

REMARQUE L'embrayage de l'organe de coupe est possible seulement en appuyant sur le bouton de sécurité à droite du guidon et en mettant le levier de présence de l'opérateur vers le guidon.

5.3 BOUTON DE DÉMARRAGE

Le bouton de démarrage (Fig. 7.A) s'utilise pour :



1. **Allumage de la machine.** En appuyant sur le bouton (Fig. 7.A) l'écran (Fig. 7.B) s'allume et la machine est prête à l'emploi.

REMARQUE L'allumage de la machine n'est possible que si le levier de présence de l'opérateur et le levier de traction sont relâchés.

REMARQUE Si la machine n'est pas utilisée, l'écran s'éteint après 15 secondes et il est nécessaire de refaire l'action précédente.



2. **Embrayage de l'organe de coupe.**

REMARQUE L'embrayage de l'organe de coupe est possible seulement si le levier présence opérateur est appuyé contre le guidon (voir paragr. 6.3).

3. **Débrayage de l'organe de coupe.** Avec l'organe de coupe embrayé, relâcher le levier de présence opérateur (Fig. 6.A) ; l'organe de coupe s'arrête mais la machine reste allumée.

5.4 LEVIER EMBRAYAGE TRACTION

Le levier d'embrayage embraye la traction sur les roues et permet l'avancement de la machine. Il se trouve à l'arrière du guidon.



Traction embrayée.

Pour embrayer la traction, placer le levier d'embrayage de la traction vers le guidon (Fig. 6.B).

Il est possible de régler la vitesse de la machine avec la commande de sélection (Fig. 7.C).

Il est possible de sélectionner 6 vitesses différentes.



1. **Vitesse maximale** (environ 5 km/h).



2. **Vitesse minimale** (environ 2,5 km/h).

REMARQUE Le dernier niveau de vitesse sélectionné reste paramétré même après l'arrêt de la machine.

IMPORTANT Pour éviter d'endommager la transmission, éviter de tirer la machine vers l'arrière quand la traction est embrayée.

5.5 BOUTON « ECO »

La fonction « ECO » permet d'économiser de l'énergie lors de la coupe de l'herbe et d'optimiser l'autonomie de la batterie. Pour activer ou désactiver la fonction "Eco" appuyer sur le bouton (Fig. 7.D).

Lorsque la fonction est activée, le voyant correspondant s'allume sur le guidon.

Cette fonction se désactive toujours, chaque fois que les leviers présence opérateur sont relâchés.

REMARQUE L'utilisation de la fonction "ECO" n'est pas conseillée en cas de conditions de coupe difficiles (herbe dense, haute, humide).

5.6 RÉGLAGE DE LA HAUTEUR DE COUPE

En abaissant ou en levant le châssis, l'herbe peut être coupée à différentes hauteurs de coupe.



Exécuter cette opération quand l'organe de coupe est à l'arrêt.

Le réglage de la hauteur de coupe s'effectue grâce au levier (Fig.8.A) conçu pour soulever ou baisser le châssis jusqu'à la position souhaitée.

5.7 RÉGLAGE DU GUIDON (Fig. 9-10)

6. UTILISATION DE LA MACHINE



Les normes de sécurité à suivre sont décrites au chap. 2. Respecter scrupuleusement ces indications pour ne pas s'exposer à de graves risques ou dangers.

6.1 OPÉRATIONS PRÉLIMINAIRES

Avant de commencer à travailler, il faut effectuer une série de contrôles et d'opérations pour assurer que le travail soit effectué de façon convenable et dans des conditions de sécurité maximales :

S'assurer que la clé de sécurité ne soit pas insérée dans son siège.

Mettre la machine en position horizontale et bien appuyée sur le terrain.

6.1.1 Contrôle de la batterie

Avant d'utiliser la machine, la première fois après l'avoir achetée, procéder à la recharge complète en suivant les indications contenues dans le livret de la batterie. Avant chaque utilisation, vérifier l'état de charge de la batterie en suivant les indications contenues dans le livret de la batterie.

6.1.2 Préparation de la machine au travail

REMARQUE Cette machine permet de couper la pelouse de différentes façons ; il est recommandé, avant de commencer la tonte, de préparer la machine selon la coupe que l'on souhaite réaliser.

a. Préparation à la tonte et au ramassage de l'herbe dans le sac de ramassage :

1. Soulever la protection de déchargement arrière (Fig. 11.A) et accrocher correctement le sac de ramassage (Fig. 11.B) comme indiqué sur la figure.
2. Dans les modèles avec possibilité de déchargement latéral : s'assurer que la protection de déchargement latéral (Fig. 12.B) soit abaissée.

b. Préparation à la coupe et au déchargement arrière au sol de l'herbe :

1. Déposer le sac de ramassage et veiller à ce que la protection de déchargement arrière (Fig. 12.A) reste baissée de manière stable.
2. Dans les modèles avec possibilité de déchargement latéral : s'assurer que la protection de déchargement latéral (Fig. 12.B) soit abaissée.

c. Préparation à la coupe et au broyage de l'herbe (fonction « mulching ») :

1. Soulever la protection de déchargement arrière (Fig. 13.A) et introduire le bouchon déflecteur (Fig. 13.B) dans l'ouverture d'éjection en le maintenant légèrement incliné vers la droite.
2. Le fixer en montant deux goujons (Fig. 13.C) dans les trous prévus jusqu'à provoquer le dé clic de la dent d'accrochage (Fig. 13.D).
3. Dans les modèles avec possibilité de déchargement latéral : s'assurer que la protection de déchargement latéral (Fig. 12.B) soit abaissée.

Pour déposer le bouchon déflecteur :

1. Soulever la protection de déchargement arrière (Fig. 13.A).
2. Appuyer sur le centre de façon à décrocher la dent (Fig. 13.D).

d. Préparation à la coupe et au déchargement latéral au sol de l'herbe :

1. Soulever la protection de déchargement arrière (Fig. 13.A) et introduire le bouchon déflecteur (Fig. 14.B) dans l'ouverture d'éjection en le maintenant légèrement incliné vers la droite.
2. Le fixer en montant deux goujons (Fig. 14.C) dans les trous prévus jusqu'à provoquer le dé clic de la dent d'accrochage (Fig. 14.D).
3. Soulever la protection de déchargement latéral (Fig. 14.A).
4. Insérer le déflecteur de déchargement latéral (Fig. 14.E).
5. Refermer la protection de déchargement latéral (Fig. 14.A) de façon à ce que le déflecteur de déchargement (Fig. 14.B) soit bloqué.

Pour déposer le bouchon déflecteur :

1. Soulever la protection de déchargement arrière (Fig. 13.A).
2. Appuyer sur le centre de façon à décrocher la dent (Fig. 13.D).

6.1.3 Réglage de la hauteur de coupe

Régler la hauteur de tonte de la façon indiquée au paragr. 5.6.

6.2 CONTRÔLES DE SÉCURITÉ

Exécuter les contrôles de sécurité suivants et vérifier que les résultats correspondent aux indications des tableaux.

 **Toujours effectuer les contrôles de sécurité avant l'utilisation.**

6.2.1 Contrôle de sécurité général

| Objet | Résultat |
|--|--|
| Poignées | Nettoyées, sèches. |
| Guidon | Fixé correctement et solidement à la machine. |
| Organe de coupe | Propre, non endommagé ou usé. |
| Protection du déchargement arrière ; sac de ramassage | En bon état. Aucune détérioration. Montés correctement. |
| Protection du déchargement latéral ; déflecteur du déchargement latéral | En bon état. Aucune détérioration. Montés correctement. |
| Commande de l'interrupteur Levier présence opérateur Levier embrayage traction | Le levier doit bouger librement, sans besoin de forcer, et au relâchement il doit retourner automatiquement et rapidement dans la position neutre. |
| Batterie | Aucun dommage à son boîtier, aucune infiltration de liquide. |
| Vis/écrous sur la machine et sur l'organe de coupe | Bien serrés (pas desserrés). |
| Passages de l'air de refroidissement | Non bouchés. |
| Machine | Aucun signe d'endommagement ou d'usure. |

6.2.2 Test de fonctionnement de la machine

| Action | Résultat |
|--------|----------|
|--------|----------|

| | |
|---|---|
| <ol style="list-style-type: none"> 1. Faire démarrer la machine (paragr. 6.3). 2. Engager l'organe de coupe (paragr. 6.3). 3. Relâcher les deux leviers de présence opérateur (Fig. 20.A). | <ol style="list-style-type: none"> 1. L'écran s'allume et la machine est prête à l'utilisation. 2. L'organe de coupe doit se déplacer. 3. Les leviers doivent retourner automatiquement et rapidement en position neutre, le moteur et l'organe de coupe doivent s'arrêter en quelques secondes. |
| <ol style="list-style-type: none"> 1. Faire démarrer la machine (paragr. 6.3). 2. Actionner le levier de traction (paragr.5.4). 3. Relâcher le levier traction. | <ol style="list-style-type: none"> 1. L'écran s'allume et la machine est prête à l'utilisation. 2. Les roues font avancer la machine. 3. Les roues s'arrêtent et la machine cesse d'avancer. |
| Conduite d'essai | Aucune vibration anormale. Aucun bruit anormal. |

⚠ Si l'un des résultats diffère de ce qui est indiqué dans les tableaux, ne pas utiliser la machine ! S'adresser à un centre d'assistance pour les contrôles nécessaires et la réparation.

6.3 DÉMARRAGE

REMARQUE Effectuer le démarrage sur une surface plane et sans obstacles ni herbe haute.

REMARQUE Vérifier la bonne combinaison des batteries, en suivant les instructions fournies dans le tableau « Données techniques ».

1. Ouvrir le volet d'accès au compartiment batterie (Fig. 15.A).
2. Insérer correctement les batteries dans son logement (paragr. 7.2.3).
3. Introduire la clé de sécurité à fond (Fig. 16.B) et la tourner sur « ON ».
4. Appuyer sur le bouton d'allumage (Fig. 17.A). L'afficheur reste allumé pendant 15 s.
5. Engager l'organe de coupe en appuyant d'abord sur le bouton de sécurité à droite (Fig. 18.A) et ensuite sur le levier de présence opérateur (Fig. 18.B).
6. Pour embrayer la traction, appuyer sur le levier à l'arrière du guidon (Fig. 18.C).

6.4 FONCTIONNEMENT

IMPORTANT Pendant le travail, toujours maintenir la distance de sécurité par rapport à l'organe de coupe, qui est donnée par la longueur du guidon.

IMPORTANT Pour garantir le travail optimal de la machine, il est conseillé d'utiliser simultanément deux batteries.

L'autonomie des batteries (et donc la surface de gazon pouvant être tondue avant son rechargement) dépend essentiellement des facteurs décrits au (paragr. 7.2.1). Pendant l'utilisation, l'état de la charge de la batterie est visualisé sur l'écran (pourcentage de charge encore disponible) (Fig. 7.E).

IMPORTANT Au cas où le moteur s'arrête à cause d'une surchauffe pendant le travail, il faut attendre environ 5 minutes avant de pouvoir le remettre en marche.

6.4.1 Tonte de l'herbe

1. Commencer l'avancement et la coupe sur le gazon.
2. Adapter la vitesse d'avancement et la hauteur de tonte (paragr. 5.6) aux conditions du gazon (hauteur, densité et humidité) et à la quantité d'herbe tondue.

• Dans les modèles avec traction (paragr. 5.4) :
• il est conseillé de ne pas tondre sur des terrains
• ayant une pente supérieure à 15°.

3. La pelouse aura un meilleur aspect si les coupes sont toujours effectuées à la même hauteur et alternativement dans les deux sens (Fig. 19).

• En cas de déchargement latéral : il est conseillé
• d'effectuer un parcours évitant de décharger l'herbe
• coupée sur la partie du gazon encore à tondre.

• En cas de « mulching » ou de
• déchargement arrière de l'herbe :

- Toujours éviter de couper une quantité d'herbe importante. Ne jamais enlever plus d'un tiers de la hauteur totale de l'herbe en une seule fois (Fig. 19).
- Toujours conserver le châssis bien propre (paragr. 7.3.1).

6.4.2 Conseils pour garder une belle pelouse

- Pour garder une pelouse d'un bel aspect, verte et souple, il faut la tondre régulièrement. La pelouse peut être constituée d'herbes de typologies différentes. Si l'on tond la pelouse fréquemment, les herbes qui poussent le plus sont celles qui ont beaucoup de racines, qui forment une couverture herbeuse solide ; si au contraire on la tond moins fréquemment, il se développe des herbes hautes et sauvages (trèfle, marguerites, etc.). La fréquence des tontes doit être proportionnelle à la croissance de l'herbe, en évitant qu'entre une tonte et l'autre l'herbe pousse trop.
- La hauteur optimale de l'herbe d'une pelouse bien soignée est d'environ 4-5 cm et, avec une seule tonte, il ne devrait pas être nécessaire de couper plus d'un tiers de la hauteur totale. Si l'herbe est très haute, il vaut mieux la tondre en deux fois, à un jour d'intervalle; passer une première fois sur la pelouse avec les organes de coupe levés à la hauteur maximum et la deuxième fois à la hauteur désirée.
- Une coupe trop basse provoque des arrachements et des éclaircissements du gazon, provoquant un aspect "à taches".
- Pendant les périodes les plus chaudes et sèches, il est conseillé de garder l'herbe légèrement plus haute afin de réduire le dessèchement du terrain.

- Il est toujours préférable de tondre l'herbe quand la pelouse est bien sèche. Ne pas couper l'herbe lorsqu'elle est mouillée ; cela peut réduire l'efficacité du dispositif rotatif pour l'herbe qui s'y attache et provoquer des amas d'herbe coupée dans le gazon.
- Les organes de coupe doivent être intègres et bien affûtés, de façon à ce que la coupe soit nette et sans effilochements qui entraînent le jaunissement des pointes.

6.4.3 Vidange du sac de ramassage

Lorsque le sac de ramassage (Fig. 1.G) est trop plein, le ramassage de l'herbe n'est plus efficace et le bruit de la tondeuse change.

En cas de sac de ramassage avec dispositif indicateur du contenu :

 1. Soulevé = vide.

 2. Abaissé = plein.

Pendant le travail, avec l'organe de coupe en mouvement, l'indicateur reste soulevé jusqu'à ce que le sac de ramassage soit en mesure de recevoir l'herbe coupée ; lorsqu'il est abaissé, cela signifie que le sac de ramassage est rempli et qu'il faut le vider.

Pour déposer et vider le sac de ramassage :

1. Relâcher les deux leviers (Fig. 20.A) et (Fig. 20.B).
2. Attendre l'arrêt de l'organe de coupe.
3. Soulever la protection de déchargement arrière (Fig. 11.A), saisir la poignée et déposer le sac de ramassage en le maintenant dressé.

6.5 ARRÊT

Pour arrêter la machine :

1. Relâcher les deux leviers (Fig. 20.A) et (Fig. 20.A).
2. Appuyer sur le bouton de démarrage (Fig. 17.A).
3. Attendre l'arrêt de l'organe de coupe.

 **Après avoir arrêté la machine, il faut attendre plusieurs secondes avant que l'organe de coupe ne s'arrête.**

IMPORTANT *Toujours arrêter la machine.*

- Pendant les déplacements d'une zone de travail à une autre.
- Pour traverser des surfaces non herbeuses.
- À chaque fois qu'il faut passer un obstacle.
- Avant de régler la hauteur de tonte.
- Chaque fois qu'on enlève ou remonte le sac de ramassage.
- Chaque fois qu'on enlève ou remonte le déflecteur de déchargement latéral (le cas échéant).

6.6 APRÈS L'UTILISATION

1. Arrêter la machine (paragr. 6.5).
2. Ouvrir le volet et retirer la clé de sécurité.
3. Déposer les batteries de leur logement et les recharger (paragr. 7.2.2).
4. Laisser le moteur refroidir avant de ranger la machine dans tout endroit.
5. Effectuer le nettoyage (paragr. 7.3).
6. Contrôler qu'il n'y a pas d'éléments desserrés ou endommagés. Le cas échéant, remplacer les composants endommagés et serrer les vis et les boulons éventuellement desserrés ou contacter le centre d'assistance autorisé.

IMPORTANT *Retirer la clé de sécurité à chaque fois que la machine n'est pas utilisée ou laissée sans surveillance.*

7. ENTRETIEN PÉRIODIQUE

7.1 GÉNÉRALITÉS

 **Les normes de sécurité à suivre sont décrites au chap. 2. Respecter scrupuleusement ces indications pour ne pas s'exposer à de graves risques ou dangers.**

 **Avant d'effectuer tout contrôle, tout nettoyage ou toute intervention d'entretien/réglage sur la machine :**

- Arrêter la machine.
- Enlever la clé de sécurité, (ne jamais laisser la clé insérée ou à la portée d'enfants ou de personnes non compétentes).
- Vérifier que toutes les pièces en mouvement se sont arrêtées complètement.
- Laisser le moteur refroidir avant de ranger la machine dans tout endroit.
- Lire les instructions correspondantes.
- Porter des vêtements appropriés, des gants de sécurité et des lunettes de protection.
 - Les intervalles et les types d'intervention sont résumés dans le «Tableau opérations d'entretien». Le tableau a pour but de vous aider à maintenir votre machine en conditions d'efficacité et de sécurité. Il rappelle les principales interventions et la périodicité prévue pour chacune d'elles. Effectuer l'action correspondante en fonction de la première échéance qui se produit.
 - L'utilisation de pièces de rechange et d'accessoires qui ne sont pas d'origine et/ou ne sont pas correctement montés pourrait avoir des conséquences négatives sur le fonctionnement et sur la sécurité de la machine. Le fabricant décline toute responsabilité en cas de dommages, accidents ou de lésions causés par ces produits.
 - Les pièces de rechange d'origine sont fournies par les ateliers d'assistance et par les revendeurs agréés.

IMPORTANT *Toutes les opérations d'entretien et de réglage non décrites dans ce manuel doivent être exécutées par votre revendeur ou par un centre spécialisé.*

7.2 BATTERIE

7.2.1 Autonomie de la batterie

L'autonomie de la batterie (et donc la surface de gazon pouvant être tondue avant son rechargement) est essentiellement conditionnée par :

- a. Des facteurs ambiants qui produisent un plus grand besoin en énergie :
 - Coupe d'herbe dense, haute, humide.
- b. Largeur de coupe de la machine ; plus d'amplitude, plus grand besoin d'énergie.
- c. Comportements de l'utilisateur à éviter :
 - Démarrages et arrêts fréquents pendant le travail.
 - Une hauteur de coupe trop basse par rapport aux conditions de l'herbe.
 - Une vitesse d'avancement trop élevée par rapport à la quantité d'herbe à couper.

REMARQUE *Pendant le travail, la batterie est protégée contre le déchargement total par un dispositif de protection qui éteint la machine et en bloque son fonctionnement.*

- Pour optimiser l'autonomie de la batterie, il est toujours souhaitable de :
- Couper l'herbe lorsque le gazon est sec.
 - Couper l'herbe fréquemment de façon à ne pas lui faire atteindre une hauteur élevée.
 - Établir une hauteur de coupe supérieure lorsque l'herbe est très haute et effectuer un deuxième passage à une hauteur inférieure.
 - Ne jamais utiliser la machine réglée sur la fonction « mulching » lorsque l'herbe est très haute.
 - Utiliser la fonction "Eco" (paragr. 5.5).

Si l'on veut utiliser la machine pour des sessions de travail plus longues par rapport à ce que les batteries standard permettent, il est possible de :

- Acheter des batteries supplémentaires pour remplacer immédiatement les batteries déchargées, sans pour autant nuire à la continuité d'utilisation.
- Acheter des batteries ayant une plus grande autonomie par rapport à la batterie standard (paragr. 15.2).

7.2.2 Comment enlever et recharger la batterie

1. Ouvrir la trappe d'accès au logement de la batterie et extraire la clé de sécurité.
2. Appuyer sur le bouton placé sur la batterie (Fig. 21.A) et la retirer (Fig. 21.B).
3. Introduire la batterie (Fig. 22.B) dans son logement du chargeur de batterie (Fig. 22.C).
4. Brancher le chargeur de batterie à une prise de courant dont la tension correspond à celle indiquée sur la plaquette.
5. Procéder à la recharge complète en suivant les indications contenues dans le livret de la batterie/chargeur de batterie.

REMARQUE *La batterie est munie d'une protection qui empêche son rechargement si la température ambiante n'est pas comprise entre 0 °C et +45 °C.*

REMARQUE *La batterie peut être rechargée à tout moment, même partiellement, sans aucun risque de l'abîmer.*

7.2.3 Remontage de la batterie sur la machine

Lorsque la recharge est terminée :

1. Retirer la batterie de son logement dans le chargeur de batterie (en évitant de la laisser longtemps sous charge une fois la recharge terminée).
2. Débrancher le chargeur de batterie du réseau électrique.
3. Ouvrir le volet d'accès au compartiment batterie (Fig. 23.A), introduire la batterie (Fig. 23.B) dans son logement en la poussant à fond jusqu'à entendre le « clic » qui la bloque dans sa position et assure le contact électrique.
4. Refermer complètement le volet.

7.3 NETTOYAGE

Après chaque utilisation, effectuer les opérations de nettoyage en suivant les instructions ci-après.

7.3.1 Nettoyage de la machine

- Vérifier toujours que les prises d'air sont libres de tous débris.
- Ne pas utiliser de jets d'eau et éviter de mouiller le moteur et les composants électriques (Fig. 24).
- Ne pas employer de liquides agressifs pour le nettoyage du châssis.
- Pour réduire le risque d'incendie, débarrasser la machine, et en particulier le moteur, des résidus d'herbe, de feuilles ou d'excès de graisse.
- Toujours maintenir les leviers, l'afficheur et les boutons libres de débris.

7.3.2 Nettoyage de l'ensemble de l'organe de coupe

Enlever les débris d'herbes et la boue qui se sont accumulés à l'intérieur du châssis, pour éviter qu'en séchant ils ne rendent le prochain démarrage particulièrement difficile. Incliner la machine latéralement, en s'assurant de la stabilité de la machine avant d'effectuer tout type d'intervention.

- **En cas de déchargement latéral:** il faut déposer le déflecteur de déchargement (si monté - paragr. 6.1.2d).

La peinture de la partie intérieure du châssis peut se détacher au fil du temps à cause de l'action abrasive de l'herbe coupée ; dans ce cas, intervenir immédiatement en retouchant la peinture avec un produit anti-rouille, pour prévenir la formation de rouille qui provoquerait la corrosion du métal.

7.3.3 Nettoyage du sac

1. Vider le sac de ramassage.
2. Le secouer pour éliminer les résidus d'herbe et de terre.
3. Laver, rincer et replacer le sac de façon à favoriser un séchage rapide.

7.4 ÉCROUS ET VIS DE FIXATION

Maintenir les écrous et les vis bien serrés, de façon à ce que la machine fonctionne toujours en toute sécurité.

8. ENTRETIEN SUPPLÉMENTAIRE

 **Avant d'effectuer tout contrôle, tout nettoyage ou toute intervention d'entretien/réglage sur la machine :**

- Arrêter la machine.
- Enlever la clé de sécurité, (ne jamais laisser la clé insérée ou à la portée d'enfants ou de personnes non compétentes).
- Vérifier que toutes les pièces en mouvement se sont arrêtées complètement.
- Laisser le moteur refroidir avant de ranger la machine dans tout endroit.
- Lire les instructions correspondantes.
- Porter des vêtements appropriés, des gants de sécurité et des lunettes de protection.

8.1 ORGANES DE COUPE

Un organe de coupe mal aiguisé arrache l'herbe et fait jaunir la pelouse.

 **Ne pas toucher l'organe de coupe avant d'avoir retiré la clé et que l'organe de coupe ne soit complètement à l'arrêt.**

 **Toutes les opérations concernant les organes de coupe (démontage, affûtage, équilibrage, réparation, remontage et/ou remplacement) sont des travaux compliqués qui demandent une compétence spécifique outre à l'utilisation d'équipements spéciaux ; pour des raisons de sécurité, il faut donc toujours les faire exécuter dans un centre spécialisé.**

 **Toujours remplacer l'organe de coupe détérioré, tordu ou usé, ainsi que ses vis, pour maintenir l'équilibrage.**

IMPORTANT *Toujours utiliser des organes de coupe d'origine, portant le code indiqué dans le tableau « Données techniques ».*

Étant donné l'évolution du produit, les organes de coupe cités dans le tableau « Données techniques » pourraient être remplacés dans le futur par d'autres organes, ayant des caractéristiques analogues d'interchangeabilité et de sécurité de fonctionnement.

9. STOCKAGE

9.1 STOCKAGE DE LA MACHINE

Lorsque la machine doit être stockée :

1. Laisser refroidir le moteur.
2. Retirer la clé de sécurité.
3. Déposer les batteries de leur logement et les recharger (paragr. 7.2.2).
4. Effectuer le nettoyage (paragr. 7.3).
5. Contrôler qu'il n'y a pas d'éléments desserrés ou endommagés. Le cas échéant, remplacer les composants endommagés et serrer les vis et les boulons éventuellement desserrés ou contacter le centre d'assistance autorisé.
6. Stocker la machine (Fig. 29):
 - Dans un endroit sec.
 - À l'abri des intempéries.
 - De préférence recouverte d'une toile.
 - Dans un endroit inaccessible aux enfants.

- Après avoir retiré les clés ou les outils utilisés pour l'entretien.

9.2 STOCKAGE DE LA BATTERIE

La batterie doit être conservée à l'ombre, au frais et dans des environnements sans humidité.

REMARQUE *En cas d'inactivité prolongée, recharger la batterie tous les deux mois pour prolonger sa durée.*

10. MANUTENTION ET TRANSPORT

À chaque fois qu'il est nécessaire de déplacer, soulever, transporter ou incliner la machine, il faut :

- Arrêter la machine (paragr. 6.5).
- Enlever la clé de sécurité.
- Vérifier que toutes les pièces en mouvement se sont arrêtées complètement.
- Porter des gants de travail robustes.
- Prendre la machine par des points qui offrent une prise sûre, en tenant compte de son poids et de la répartition du poids.
- Employer un nombre de personnes adéquat au poids de la machine et aux caractéristiques du moyen de transport ou de l'endroit où la machine doit être placée ou retirée.
- S'assurer que la manutention de la machine ne provoque pas de dommages ou de lésions.

Pour transporter la machine avec un véhicule ou une remorque, il faut :

- Utiliser des rampes d'accès résistantes, d'une largeur et d'une longueur adéquates.
- Charger la machine avec le moteur éteint, en la faisant pousser par un nombre approprié de personnes.
- Abaisser l'ensemble organe de coupe.
- La positionner de façon à ce qu'elle ne représente aucun danger.
- La bloquer solidement au véhicule de transport à l'aide de cordes et de sangles pour éviter son renversement.

11. ASSISTANCE ET RÉPARATIONS

Ce manuel fournit toutes les indications nécessaires pour utiliser la machine et pour effectuer correctement l'entretien de base à la charge de l'utilisateur. Toutes les interventions de réglage et d'entretien qui ne sont pas décrites dans ce manuel doivent être exécutées par le concessionnaire ou un centre spécialisé disposant des connaissances et des équipements nécessaires pour que le travail soit exécuté correctement, en maintenant le niveau de sécurité et les conditions de la machine d'origine. Les opérations exécutées dans des structures inadéquates ou par des personnes non qualifiées entraînent la caducité de toute forme de garantie que ce soit et de toute obligation ou responsabilité du fabricant.

- Seuls les ateliers d'assistance agréés peuvent effectuer les réparations et l'entretien sous garantie.
- Les ateliers d'assistance agréés utilisent exclusivement des pièces de rechange d'origine. Les pièces de rechange et les accessoires d'origine ont été développés spécialement pour les machines.
- Les pièces de rechange et les accessoires qui ne sont pas d'origine ne sont pas approuvés ; l'utilisation de pièces de rechange et d'accessoires qui ne sont pas

d'origine compromet la sécurité de la machine et dégage le fabricant de toute obligation ou responsabilité.

12. COUVERTURE DE LA GARANTIE

Les conditions de garantie s'adressent uniquement aux consommateurs, c'est-à-dire aux utilisateurs non professionnels.

La garantie couvre tous les défauts de qualité des matériaux et de fabrication, constatés pendant la période de garantie par votre concessionnaire ou par un centre spécialisé. L'application de la garantie se limite à la réparation ou à la substitution du composant défectueux.

Il est recommandé de confier la machine une fois par an à un centre d'assistance agréé pour l'entretien, l'assistance et le contrôle des dispositifs de sécurité.

L'application de la garantie est soumise à un entretien régulier de la machine.

L'utilisateur devra suivre attentivement toutes les instructions fournies dans la documentation ci-jointe.

La garantie ne couvre pas les dommages dus à :

- Manque de connaissance des documents joints (Manuel d'utilisation).
- Utilisation professionnelle.
- Inattention, négligence.
- Causes externes (éclairs, chocs, présence de corps étrangers à l'intérieur de la machine) ou accident.

- Emploi et montage impropres ou non autorisés par le fabricant.

- Mauvais entretien.
- Modification de la machine.
- Emploi de pièces de rechange non originales (pièces adaptables).
- Emploi d'accessoires non fournis ou non approuvés par le fabricant.

La garantie ne couvre pas non plus :

- Les opérations d'entretien ordinaire/extraordinaire (décrites dans le manuel d'utilisation).
- L'usure normale des matériaux de consommation comme les courroies de transmission, les organes de coupe, les phares, les roues, les boulons de sécurité et les câblages.
- L'usure normale.
- Détérioration esthétique de la machine due à son utilisation.
- Les supports des organes de coupe.
- Les frais accessoires éventuellement liés à l'activation de la garantie, tels que le déplacement chez l'utilisateur, le transport de la machine chez le concessionnaire, la location d'équipements pour son remplacement ou l'appel à une société externe pour tous les travaux d'entretien.

L'utilisateur est protégé par les lois en vigueur sur le territoire national. Les droits de l'utilisateur prévus par ses propres lois nationales ne sont aucunement limités par la présente garantie.

13. TABLEAU D'ENTRETIEN

| Intervention | Périodicité | Remarques |
|--|--------------------------------|-----------------|
| MACHINE | | |
| Contrôle de toutes les fixations | Avant chaque utilisation | paragr. 7.4 |
| Contrôles de sécurité / Vérification des commandes | Avant chaque utilisation | paragr. 6.2 |
| Vérification des protections de déchargement arrière et latérale. | Avant chaque utilisation | paragr. 6.2.1 |
| Vérification du sac de ramassage, du déflecteur de déchargement latéral. | Avant chaque utilisation | paragr. 6.2.1 |
| Vérification de l'organe de coupe | Avant chaque utilisation | paragr. 6.2.1 |
| Vérification de l'état de charge de la batterie | Avant chaque utilisation | * |
| Recharge de la batterie | À la fin de chaque utilisation | paragr. 7.2.2 * |
| Nettoyage général et contrôle | À la fin de chaque utilisation | paragr. 7.3 |
| Contrôle des dommages éventuellement présents sur la machine. Si nécessaire, contacter le centre d'assistance agréé. | À la fin de chaque utilisation | - |
| Nettoyage du filtre à air | Une fois par mois | paragr. 7.5 |
| Remplacement de l'organe de coupe | - | paragr. 8.1 *** |

* Consulter le livret de la batterie/chargeur de batterie.

** Opération qui doit être exécutée chez votre revendeur ou dans un centre spécialisé

*** Opérations à effectuer aux premiers signes de dysfonctionnement

14. IDENTIFICATION DES ANOMALIES

| Si les anomalies persistent après avoir appliqué les solutions décrites ci-dessus, contacter le revendeur. | | |
|---|--|---|
| PROBLÈME | CAUSE PROBABLE | SOLUTIONS |
| 1. En appuyant sur le bouton de démarrage l'afficheur ne s'allume pas. | Clef de sécurité absente ou mal insérée. | Insérer la clé (paragr. 6.3). |
| | Clé de sécurité manquante sur « OFF ». | Mettre la clé de sécurité sur « ON » (paragr. 6.3). |
| | Batterie absente ou mal logée. | Ouvrir le volet et vérifier que la batterie est correctement logée (paragr. 7.2.3). |
| | Batterie déchargée. | Vérifier l'état de chargement et recharger la batterie (paragr. 7.2.2). |
| | Combinaison de batteries incorrecte. | Vérifier la bonne combinaison des batteries, en suivant les instructions fournies dans le tableau « Données techniques ». |
| 2. En appuyant sur le bouton de démarrage, l'afficheur ne s'allume pas et la machine émet un signal sonore. | Anomalie moteur. | Retirer la clé de sécurité et contacter un centre d'assistance de contrôle, substitutions ou réparations. |
| 3. Le moteur s'arrête pendant le travail. | Batterie mal logée. | Ouvrir le volet et vérifier que la batterie est correctement logée (paragr. 7.2.3). |
| | Batterie déchargée. | Vérifier l'état de chargement et recharger la batterie (paragr. 7.2.2). |
| 4. Le voyant de danger (Fig. 25.A) s'allume sur l'afficheur et la machine émet un signal sonore | Organe de coupe bloqué | Arrêter la machine, retirer la clé de sécurité, mettre des gants de travail. Vérifier et éliminer les éventuels résidus présents sur la partie inférieure de la machine (paragr. 7.3.2) qui empêchent la rotation de l'organe de coupe. Si le problème persiste, contacter un centre d'assistance autorisé qui effectuera tout contrôle, substitution ou réparation nécessaire (paragr. 8.1). |
| | La machine est en panne. | Retirer la clé de sécurité et contacter un centre d'assistance de contrôle, substitutions ou réparations. |
| | Surcharge électrique du moteur de traction à cause de conditions de travail difficile (traction forcée). | <ul style="list-style-type: none"> – S'assurer que les roues ne sont pas bloquées et éventuellement les nettoyer. – Vérifier l'inclinaison du terrain où se trouve la machine (paragr. 6.4.1). |
| 5. Le voyant de danger (Fig. 25.A) clignote sur l'afficheur. | Intervention de la protection thermique pour surchauffe de la machine. | Attendre au moins 5 minutes avant de redémarrer la machine. |
| 6. L'herbe coupée n'est plus ramassée dans le sac de ramassage. | L'organe de coupe a frappé un corps étranger et il a subi un coup. | Arrêter immédiatement le moteur et retirer la clé de sécurité. Vérifier d'éventuels dommages et s'adresser à un centre d'assistance pour remplacer éventuellement l'organe de coupe (paragr. 8.1). |
| | L'intérieur du châssis est sale. | Nettoyer l'intérieur du châssis pour faciliter l'évacuation de l'herbe vers le sac de ramassage (paragr. 7.3.2). |

| | | |
|---|---|--|
| 7. L'herbe est difficile à couper. | L'organe de coupe n'est pas en bon état. | Contactez un centre d'assistance pour l'affûtage ou le remplacement de l'organe de coupe. |
| 8. Vous percevez des bruits et/ou vibrations excessives pendant le travail. | Fixation de l'organe de coupe desserrée ou organe de coupe endommagé. | Arrêter immédiatement le moteur et retirer la clé de sécurité. Contactez un centre d'assistance pour les contrôles, les remplacements ou les réparations (paragr. 8.1). |
| 9. L'autonomie de la batterie est insuffisante. | Conditions d'utilisation difficiles avec plus grande absorption de courant. | Optimiser l'utilisation (paragr. 7.2.1). |
| | Batterie insuffisante par rapport aux exigences de travail. | Utiliser des batteries supplémentaires ou des batteries avec une meilleure capacité (paragr. 15.2). |
| 10. Le chargeur de batterie n'effectue pas le rechargement de la batterie. | Batterie mal insérée dans le chargeur de batterie. | Contrôler que le branchement est correct (paragr. 7.2.3). |
| | Conditions environnementales non adéquates. | Effectuer la recharge dans un milieu présentant une température adéquate (voir livret d'instructions de la batterie/chargeur de batterie). |
| | Contacts sales. | Nettoyer les contacts. |
| | Absence de tension au chargeur de batterie. | Vérifier que la fiche est bien insérée et qu'il y a de la tension au niveau de la prise de courant. |
| | Chargeur de batterie défectueux. | Remplacer par une pièce de rechange originale. |
| | | Si l'inconvénient continue, consulter le livret de la batterie/chargeur de batterie. |

15. ÉQUIPEMENTS SUR DEMANDE

15.1 KIT DE MULCHING

Il réduit en parties très fines l'herbe coupée et il la laisse sur le gazon, alternativement au ramassage dans le sac (pour des machines préparées) (Fig. 26).

15.2 BATTERIE

Des batteries de différentes capacités sont disponibles afin de satisfaire les exigences de travail spécifiques (Fig. 27). Les batteries homologuées pour cette machine sont listées dans le tableau « Données techniques ».

15.3 CHARGEUR DE BATTERIE

Dispositif utilisé pour recharger la batterie (Fig. 28).



INDICE

| | | |
|------|---|----|
| 1. | OPĆENITO | 1 |
| 1.1 | Kako se služiti priručnikom | 1 |
| 1.2 | Referencije | 1 |
| 2. | SIGURNOSNE UPUTE | 1 |
| 2.1 | Osposobljavanje | 1 |
| 2.2 | Pripreme radnje | 2 |
| 2.3 | Tijekom uporabe | 2 |
| 2.4 | Održavanje, skladištenje | 2 |
| 2.5 | Baterija/punjač baterija | 3 |
| 2.6 | Zaštita okoliša | 3 |
| 3. | POZNAVANJE STROJA | 3 |
| 3.1 | Opis stroja i predviđena uporaba | 3 |
| 3.2 | Sigurnosne oznake | 4 |
| 3.3 | Identifikacijska etiketa | 4 |
| 3.4 | Glavne komponente | 4 |
| 4. | MONTIRANJE | 5 |
| 4.1 | Komponente za montažu | 5 |
| 4.2 | Montaža košare (sl. 3) | 5 |
| 4.3 | Montiranje drške | 5 |
| 5. | UPRAVLJAČKI ELEMENTI | 5 |
| 5.1 | Sigurnosni ključ (naprava za deaktiviranje) | 5 |
| 5.2 | Ručica za prisutnost rukovatelja | 5 |
| 5.3 | Gumb za uključivanje | 5 |
| 5.4 | Ručica za uključivanje pogona | 5 |
| 5.5 | Gumb „EKO“ | 6 |
| 5.6 | Podešavanje visine košnje | 6 |
| 5.7 | Namještanje ručice (sl.9-10) | 6 |
| 6. | UPORABA STROJA | 6 |
| 6.1 | Pripreme radnje | 6 |
| 6.2 | Sigurnosne kontrole | 7 |
| 6.3 | Pokretanje | 7 |
| 6.4 | Rad 7 | 7 |
| 6.5 | Zaustavljanje | 8 |
| 6.6 | Nakon korištenja | 8 |
| 7. | REDOVNO ODRŽAVANJE | 8 |
| 7.1 | Općenito | 9 |
| 7.2 | Baterija | 9 |
| 7.3 | Čišćenje | 9 |
| 7.4 | Pričvršne matice i vijci | 10 |
| 8. | IZVANREDNO ODRŽAVANJE | 10 |
| 8.1 | Nož 10 | 10 |
| 9. | SKLADIŠTENJE | 10 |
| 9.1 | Skladištenje stroja | 10 |
| 9.2 | Skladištenje baterije | 10 |
| 10. | PREMJESTANJE I PRIJEVOZ | 10 |
| 11. | SERVISIRANJE I POPRAVKI | 11 |
| 12. | ŠTO JAMSTVO POKRIVA | 11 |
| 13. | Tablica održavanja | 11 |
| 14. | Utvrđivanje nepravilnosti | 12 |
| 15. | DODATNA OPREMA PO NARUDŽBI | 13 |
| 15.1 | Komplet za malčiranje | 13 |
| 15.2 | Baterije | 13 |
| 15.3 | Punjač baterija | 13 |

1. OPĆENITO

1.1 KAKO SE SLUŽITI PRIRUČNIKOM

Određeni odjeljci u tekstu priručnika, koji sadrže informacije od posebnog značaja glede sigurnosti ili rada, različito su označeni prema sljedećem kriteriju:

NAPOMENA ILI VAŽNO *navodi detalje ili druge elemente u vezi s već prethodno naznačenim, u svrhu izbjegavanja oštećenja stroja ili prouzročenja štete.*

Simbol ističe neku opasnost. Nepoštovanje upozorenja može dovesti do nanošenja tjelesnih ozljeda sebi ili trećima i/ili oštećenja.

- Odlomci istaknuti sivim točkastim okvirom označavaju
- opcijske karakteristike koje nisu prisutne na svim
- modelima predloženim u ovom priručniku. Provjerite
- ima li vaš model navedenu karakteristiku.

Sve naznake "prednje", "stražnje", "desno" i "lijevo" odnose se na radni položaj rukovatelja.

1.2 REFERENCIJE

1.2.1 Slike

Slike u ovim uputama za uporabu označene su brojevima 1, 2, 3 i tako dalje. Komponente koje se vide na slikama označene su slovima A, B, C i tako dalje.

Jedna referencija komponente C na slici 2 označena je natpisom: "Pogledajte sliku 2.C" ili jednostavno "(sl. 2.C)". Slike služe za orijentaciju. Stvarni dijelovi mogu se razlikovati od onih prikazanih.

1.2.2 Naslovi

Priručnik je podijeljen na poglavlja i na odlomke. Naslov odlomka "2.1 Osposobljavanje" je podnaslov poglavlja "2. Sigurnosne upute". Referencije na naslove ili odlomke signaliziraju se kraticom pog. ili odl. i odgovarajućim brojem. Primjer: "2. pog." ili "odl. 2.1."

2. SIGURNOSNE UPUTE

2.1 OSPOSOBLJAVANJE

Upoznajte se s upravljačkim elementima i primjenom uporabom stroja. Naučite brzo zaustavljati motor. Nepoštovanje upozorenja i uputa može prouzročiti požare i/ili teške ozljede.

- Nemojte nikad dopuštati da stroj koriste djeca ili osobe koje nisu dovoljno upoznate s uputama. Lokalnim zakonima može biti određena najniža dob korisnika.

- Ovaj uređaj mogu koristiti djeca od 8 godina nadalje i osobe sa smanjenim tjelesnim, osjetilnim ili umnim sposobnostima, odnosno bez iskustva i znanja ako ih se nadzire ili su upućeni u uporabu uređaja na siguran način te razumiju uključene opasnosti. Djeca se ne smiju igrati uređajem. Djeca ne smiju čistiti ni vršiti redovno održavanje bez nadzora.
- Stroj se ne smije koristiti ako se rukovatelj osjeća umorno ili loše ili ako se nalazi pod utjecajem lijekova, droga, alkohola ili štetnih tvari koje mogu smanjiti njegove psihofizičke sposobnosti i pažnju.
- Nemojte prevoziti djecu niti druge putnike.
- Ne zaboravite da je rukovatelj (ili korisnik) odgovoran za nesreće i nepredviđene slučajeve koji mogu oštetiti druge osobe ili njihovu imovinu. Odgovornost korisnika podrazumijeva procjenu potencijalnih rizika na terenu na kojem se radi te poduzimanje svih potrebnih mjera kako bi se zamjčila vlastita sigurnost i sigurnost drugih osoba, a posebno na padinama, neravnim, klizavim ili nestabilnim terenima.
- U slučaju prodaje ili posuđivanja stroja drugima, uvjerite se da korisnik pregleda upute za uporabu u ovom priručniku.

2.2 PRIPREMNE RADNJE

Osobna zaštitna oprema (OZO)

- Nosite prikladnu odjeću, jaku radnu obuću, otpornu na klizanje, i duge hlače. Nemojte pokretati stroj ako ste bosih nogu ili u otvorenom sandalima. Nosite slušalice za zaštitu sluha.
- Primjena zaštite za sluh može smanjiti sposobnost da se čuju eventualna upozorenja (povici ili alarmi). Posvetite najveću moguću pozornost onome što se događa oko radnog područja.
- Nosite radne rukavice u svim situacijama koje mogu biti opasne po ruke.
- Nemojte nositi šalove, košulje, ogrlice, narukvice, odjevne predmete s dijelovima koji lepršavaju ili koji imaju vezice ili kravate te općenito viseći ili širok nakit i pribor koji bi se mogao zaplesti u stroj ili u predmete i materijale prisutne na radnom mjestu.
- Dugu kosu treba povezati na odgovarajući način.

Radno područje/stroj

- Podrobno pregledajte cijelo radno područje i odstranite sve što bi stroj mogao odbaciti ili što bi moglo oštetiti nož/rotirajuće dijelove (kamenje, granje, željezne žice, kosti itd.).

2.3 TIJEKOM UPORABE

Radno područje

- Stroj se ne smije koristiti u prostorima u kojima postoji rizik od eksplozije, u blizini zapaljivih tekućina, plina ili prašine. Električni alati proizvode iskre koje mogu zapaliti prašinu ili paru.
- Radite samo uz dnevno svjetlo ili uz dobru rasvjetu i u uvjetima dobre vidljivosti.
- Udaljite osobe, djecu i životinje iz radnog područja. Djecu treba nadzirati odrasla osoba.
- Izbjegavajte rad na mokroj travi, po kiši i ako postoji rizik od nevremena, naročito ako postoji vjerojatnost sijevanja.

- Stroj nemojte izlagati kiši ili mokrim sredinama. Prodiranje vode u alat povećava rizik od električnog udara.
- Naročito pazite na nepravilnosti terena (izbočine, jarke), na padine, na skrivene opasnosti te na prisutnost eventualnih prepreka koje bi mogle ograničiti vidljivost.
- Budite vrlo pažljivi u blizini provalija, jaraka ili nasipa. Stroj se može prevrnuti ako jedan kotač prijeđe preko nekog ruba ili ako se rub sruši.
- Radite u poprečnom smjeru nagiba, nikad u smjeru uzbrdo/nizbrdo, jako pazeći pri promjeni smjera kretanja, uvjeravajući se u vlastitu točku oslonca te osiguravajući da kotači neće naići na prepreke (kamenje, grane, korijenje itd.) koje bi mogli prouzročiti bočno klizanje ili gubitak kontrole nad strojem.
- Prilikom uporabe stroja blizu ceste, pazite na promet.

Ponašanje

- Pazite prilikom kretanja unatrag ili prema natrag. Prije i za vrijeme kretanja unatrag gledajte iza sebe, kako biste se uvjerali da nema prepreka.
- Nemojte nikad trčati, nego hodajte.
- Izbjegavajte da vas kosilica trave vuče.
- Ruke i stopala držite uvijek dalje od noža, i prilikom pokretanja i za vrijeme uporabe stroja.
- Pozor: rezni element se nastavlja okretati još nekoliko sekundi i nakon njegovog isključivanja ili nakon gašenja motora.
- Držite se uvijek daleko od otvora za izbacivanje.



U slučaju lomova ili nesreća za vrijeme rada, odmah zaustavite motor i udaljite stroj kako ne bi prouzročio još veću štetu; u slučaju nesreća s osobnim ozljedama ili ozljedama trećih, odmah se pobrinite za pružanje prve pomoći najprimjerenije situaciji i obratite se zdravstvenoj ustanovi radi potrebnog liječenja. Temeljito uklonite eventualne trunke koji bi – ako ostanu neprimijećeni – mogli prouzročiti oštećenja ili nanijeti ozljede osobama ili životinjama.

Ograničenja u uporabi

- Nemojte nikad koristiti stroj ako su zaštite oštećene, nedostaju ili nisu pravilno namještene (košara za sakupljanje trave, štitnik bočnog otvora za izbacivanje ili štitnik stražnjeg otvora za izbacivanje).
- Nemojte koristiti stroj ako dodatna oprema/alati nisu postavljeni u predviđenim točkama.
- Nemojte isključivati, deaktivirati, skidati postojeće sigurnosne sustave/mikroprekidače, niti vršiti neovlaštene izmjene na njima.
- Ne izlažite stroj prevelikom naporu i ne koristite mali stroj za izvođenje teških radova; uporabom odgovarajućeg stroja smanjuje se rizik i poboljšava kvaliteta rada.

2.4 ODRŽAVANJE, SKLADIŠTENJE

Sigurnost i razinu performansi stroja očuvat ćete njegovim redovitim održavanjem i pravilnim skladištenjem.

Održavanje

- Stroj nemojte nikad koristiti ako su pojedini dijelovi istrošeni ili oštećeni. Pokvarene ili oštećene dijelove treba zamijeniti, a nikad popravljati.
- Za vrijeme radova na podešavanju stroja, pazite da vam prsti ne ostanu uklješteni između noža u pokretu i nepomičnih dijelova stroja.



Razine buke i vibracija koje se navode u ovim uputama predstavljaju maksimalne vrijednosti pri

korištenju stroja. Uporaba neizbalansiranog reznog elementa, prevelika brzina kretanja i neodržavanje stroja bitno utječu na emisiju zvuka i vibracije. Posljedično tome treba usvojiti preventivne mjere za uklanjanje mogućih oštećenja prouzročenih velikom bukom i naprezanjima uslijed vibracija; brinite se za održavanje stroja, nosite slušalice za zaštitu od buke, tijekom rada pravite stanke.

Skladištenje

- Radi smanjenja rizika od požara, nemojte ostavljati posude s otpadnim materijalima u prostoriji.

2.5 BATERIJA/PUNJAČ BATERIJA

VAŽNO Sigurnosne upute u nastavku dopunjuju sigurnosna pravila u specifičnom priručniku za bateriju i punjač baterija, koji je priložen stroju.

- Za punjenje baterije koristite samo punjač baterija koji preporučuje proizvođač. Neprikladan punjač baterija može prouzročiti električni udar, pregrijavanje ili curenje korozivne tekućine iz baterije.
- Koristite samo specifične baterije predviđene za vaš alat. Uporaba drugih baterija može prouzročiti ozljede i rizik od požara.
- Prije stavljanja baterije, uvjerite se da je aparat isključen. Stavljanje baterije na uključeni električni aparat može prouzročiti požar.
- Nekorišteni bateriju držite daleko od uredskih spojnika, sitnog novca, ključeva, čavla, vijaka i drugih malih metalnih predmeta koji bi mogli izazvati kratki spoj na priključcima. Kratki spoj na priključcima baterije može izazvati izgaranje ili požar.
- Nemojte koristiti punjač baterija na mjestima gdje ima pare, zapaljivih tvari ili na lako zapaljivim površinama kao što su papir, tkanina itd. Za vrijeme punjenja, punjač baterija se zagrije i mogao bi izazvati požar.
- Za vrijeme prijevoza akumulatora, pazite da se priključci međusobno ne spoje i nemojte koristiti metalne spremnike za prijevoz.

2.6 ZAŠTITA OKOLIŠA

Zaštita okoliša mora predstavljati bitan i prvenstveni vid uporabe stroja, u korist civilnog suživota kao i okoliša u kojem živimo.

- Izbjegavajte ometanje susjeda. Stroj koristite samo u razumnim satima (ne rano ujutro ili kasno navečer, kad biste mogli ometati druge osobe).
- Strogo se pridržavajte lokalnih propisa o odlaganju ambalaže, propalih dijelova ili bilo kojeg drugog elementa štetnog za okoliš te otpatke se ne smijete bacati u smeće, nego ih treba razvrstati i predati odgovarajućim centrima za sakupljanje koji će se pobrinuti za recikliranje materijala.
- Strogo se pridržavajte lokalnih propisa o odlaganju otpadnih materijala.
- U trenutku rashodovanja nemojte ostavljati stroj u okolišu, nego se obratite centru za sakupljanje sukladno lokalnim propisima na snazi.



Nemojte bacati električne uređaje s kućnim otpadom. Prema europskoj direktivi 2012/19/EU o električnom i elektroničkom otpadu te njezinoj primjeni u skladu s nacionalnim normama, otpadne električne uređaje mora se sakupljati

odvojeno, u cilju njihove ponovne primjene na ekološki prihvatljiv način. U slučaju odlaganja električnih uređaja na odlagalište otpada ili na tlo, štetne tvari mogu dospjeti do vodenog sloja i tako ući u hranidbeni lanac, ugrožavajući vaše zdravlje i dobrobit. Za detaljnije informacije o odlaganju ovog proizvoda, kontaktirajte mjerodavni zavod za gospodarenje kućnim otpadom ili svog prodavača.



Li-ion

Baterije na kraju njihovog životnog vijeka odložite uz dužnu pažnju prema okolišu.

Baterija sadrži materijal koji je opasan za vas i za okoliš. Nju treba izvaditi i odvojeno odložiti u strukturi koja prihvata litij-ionske baterije.



Odvojeno sakupljanje rabljenih proizvoda i ambalaže omogućava recikliranje, odnosno ponovno korištenje materijala.

Korištenje recikliranih materijala pomaže u sprječavanju zagađivanja okoliša i u smanjenju potražnje za sirovinama.

3. POZNAVANJE STROJA

3.1 OPIS STROJA I PREDVIĐENA UPORABA

Ovo je ručno upravljana kosilica trave.

Stroj se u osnovi sastoji od motora koji aktivira nož zatvoren u kućištu, a ima kotače i jednu dršku.

Rukovatelj može upravljati strojem i aktivirati glavne upravljačke elemente stojeći uvijek iza drške, a time i na sigurnosnoj udaljenosti od rotirajućeg noža.

Udaljavanje rukovatelja od stroja prouzročit će zaustavljanje motora i rotirajućeg elementa u roku od nekoliko sekundi.

3.1.1 Predviđena uporaba

Ovaj stroj je projektiran i proizveden za košenje (i sakupljanje) trave u vrtovima i na travnatim površinama, s produžetkom proporcionalnim kapacitetu košenja koje rukovatelj obavlja gurajući stroj i hodajući. Općenito, ovaj stroj može:

1. Kositi travu i prikupljati je u košaru za sakupljanje trave.
2. Kositi travu i izbacivati je na zemlju sa stražnje strane.
3. Kositi travu i izbacivati je bočno (ako je predviđeno).
4. Kositi travu, usitnjavati je i ostavljati na tlu (učinak "malčiranja" - ako je predviđen).

Korištenje posebne dodatne opreme koju je proizvođač predvidio kao originalnu opremu ili koju se može odvojeno kupiti, omogućuje vršenje ovog posla na različite načine koji se opisuju u ovom priručniku ili u uputama koje prate pojedine dijelove dodatne opreme.

3.1.2 Neprimjerena uporaba

Bilo koja druga primjena drugačija od gore navedenih može se pokazati opasnom te prouzročiti štetu osobama i/ili stvarima.

Neprimjerena uporaba obuhvaća (na primjer, ali ne i samo):

- Prevoženje drugih osoba, djece ili životinja na stroju, jer bi mogli pasti i zadobiti teške ozljede, odnosno ugroziti sigurnu vožnju.
- Korištenje stroja za vlastiti prijevoz.
- Korištenje stroja za vuču ili guranje tereta.
- Pokretanje noža na netravnatim mjestima.

- Korištenje stroja za sakupljanje lišća ili trunaka.
- Korištenje stroja za uređivanje živice ili za rezanje vegetacije koja nije travnata.
- Korištenje stroja od strane više osoba istovremeno.

VAŽNO *Neprijmrenom uporabom stroja jamstvo se poništava, uz odricanje svake odgovornosti proizvođača, čime svi troškovi nastali uslijed oštećenja ili ozljeda samog korisnika ili drugih osoba prelaze na teret korisnika.*

3.1.3 Tip korisnika

Ovaj stroj je namijenjen uporabi od strane potrošača, odnosno operatera koji nisu profesionalci.

Namijenjen je neprofesionalnoj uporabi.

VAŽNO *Stroj treba rabiti samo jedan rukovatelj.*

3.2 SIGURNOSNE OZNAKE

Na stroju se nalaze razni simboli (sl. 2.0). Njihova je funkcija podsjetiti rukovatelja na to kako treba postupati da bi se stroj koristio s potrebnom pažnjom i oprezom. Objašnjenje simbola:



Pozor. Prije uporabe stroja, pročitate upute.



Opasnost! Rizik od izbacivanja predmeta. Pazite da za vrijeme uporabe nitko ne pristupi u radno područje.



Samo za kosilice koje imaju motor s unutarnjim izgaranjem.



Samo za električne kosilice s mrežnim napajanjem.



Samo za električne kosilice s mrežnim napajanjem.



Opasnost! Rizik od posjekotina. Nož u pokretu. Nemojte uvlačiti ruke ili stopala unutar sjedišta noža.



Pazite na oštar nož. Nemojte uvlačiti ruke ili stopala unutar sjedišta noža. Nož se nastavlja okretati i nakon gašenja motora. Prije održavanja izvadite sigurnosni ključ (napravu za deaktiviranje).

VAŽNO *Naljepnice koje su se uništile ili su postale nečitljive trebate zamijeniti. Zatražite nove naljepnice od ovlaštenog servisnog centra.*

3.3 IDENTIFIKACIJSKA ETIKETA

Na identifikacijskoj etiketi se navode sljedeći podaci (sl. 1.0).

1. Razina zvučne snage.
2. Oznaka sukladnosti CE.
3. Godina proizvodnje.
4. Tip stroja.
5. Serijski broj.
6. Naziv i adresa proizvođača.
7. Šifra artikla.
8. Maks. brzina rada motora.
9. Težina u kg.
10. Napon i frekvencija napajanja.
11. Stupanj električne zaštite.
12. Nazivna snaga.

Upišite identifikacijske podatke stroja u odgovarajući prostor na etiketi koja se nalazi na unutrašnjoj strani korica.

VAŽNO *Koristite te identifikacijske podatke koji se navode na identifikacijskoj etiketi proizvođača prilikom svakog kontaktiranja ovlaštene radionice.*

VAŽNO *Primjer izjave o sukladnosti se nalazi na zadnjim stranicama priručnika.*

3.4 GLAVNE KOMPONENTE

Stroj se sastoji od dolje navedenih glavnih komponenti kojima su pridružene funkcije u nastavku (sl. 1.0):

- Kučiče:** u njemu se nalazi rotirajući nož.
- Motor:** omogućuje gibanje kako noža tako i pogona kotača (ako je predviđen).
- Nož:** element namijenjen košenju trave.
- Štitnik stražnjeg otvora za izbacivanje:** je sigurnosna zaštita koja sprječava odbacivanje predmeta eventualno sakupljenih noževima daleko od stroja.
- Zaštita bočnog izbacivanja (ako je predviđeno):** je sigurnosna zaštita koja sprječava odbacivanje predmeta eventualno skupljenih reznim alatom daleko od stroja.
- Usmjerivač bočnog izbacivanja (ako je predviđen):** osim funkcije bočnog izbacivanja trave, predstavlja i sigurnosni element jer sprječava da se eventualno noževima prikupljeni predmeti odbace daleko od stroja.
- Košara za sakupljanje trave:** osim funkcije sakupljanja pokošene trave, predstavlja sigurnosni element jer sprječava da se eventualno noževima prikupljeni predmeti bace daleko od stroja.
- Drška:** radno mjesto rukovatelja. Zahvaljujući njezinoj dužini, rukovatelj za vrijeme rada stalno održava sigurnosnu udaljenost od rotirajućeg noža.
- Baterija** (ako se ne dostavlja zajedno sa strojem, vidi 15. pog. "Dodatna oprema po narudžbi"): daje energiju za pokretanje motora; karakteristike i pravila uporabe baterije se opisuju u posebnom priručniku.
- Ručica za prisutnost rukovatelja:** ručica koja omogućuje uključivanje noža i pogona. Otpuštanjem ručice, motor se automatski zaustavlja.
- Ručica za uključenje pogona:** ručica koja uključuje pogon kotača i omogućuje kretanje stroja.
- Vratašca za pristup prostoru za bateriju**

- M. **Sigurnosni ključ (naprava za deaktiviranje):** Ključ aktivira/deaktivira električni krug stroja.
- N. **Punjač baterija** (ako se ne dostavlja zajedno sa strojem, vidi 15. pog. "Dodatna oprema po narudžbi"): uređaj koji služi za punjenje baterije.

4. MONTIRANJE

 **Sigurnosne upute koje treba slijediti navode se u 2. pog. Strogo poštujujte te naznake kako se ne biste suočili s ozbiljnim rizicima ili opasnostima.**

Zbog potreba skladištenja i prijevoza pojedine komponente stroja nisu izravno tvornički montirane, nego ih treba sastaviti nakon uklanjanja ambalaže, a prema uputama koje slijede.

 **Raspakiranje i dovršavanje montaže treba izvršiti na ravnoj i čvrstoj površini, s dovoljno prostora za pomicanje stroja i ambalaže te služeći se uvijek prikladnim alatom. Nemojte se služiti strojem prije nego što ste završili s obavljanjem svih naznaka iz dijela "MONTIRANJE".**

4.1 KOMPONENTE ZA MONTAŽU

U pakiranju se nalaze i komponente za montažu.

4.1.1 Vađenje iz ambalaže

1. Oprezno otvorite ambalažu, pazeci da ne zagubite komponente.
2. Pogledajte dokumentaciju koja se nalazi u kutiji, uključujući i ove upute.
3. Izvadite iz kutije sve komponente koje nisu montirane.
4. Odložite kutiju i ambalažu poštujući lokalne propise.

 **Prije montiranja provjerite da se sigurnosni ključ ne nalazi u svom sjedištu.**

4.2 MONTAŽA KOŠARE (sl. 3)

Dok je košara za sakupljanje trave prevrnuta, zakačite sve plastične profile (21) na okvir (22) pomoću se odvijačem, kako je naznačeno na slici.

4.3 MONTIRANJE DRŠKE

Složite dršku kako je prikazano na (sl. 4).

5. UPRAVLJAČKI ELEMENTI

5.1 SIGURNOSNI KLJUČ (NAPRAVA ZA DEAKTIVIRANJE)

Ključ (sl. 5.A) je stavljen u prostor za bateriju. Kad se ključ stavi u položaj "ON", aktivira se električni krug stroja i omogućuje paljenje. Kad se ključ stavi u položaj "OFF", u potpunosti se deaktivira električni krug kako bi se spriječila nekontrolirana uporaba stroja.

VAŽNO Izvadite sigurnosni ključ svaki put kad stroj ostavljate radi nekorištenja ili bez nadzora.

5.2 RUČICA ZA PRISUTNOST RUKOVATELJA

Ručicom za prisutnost rukovatelja (sl. 6.A) omogućavate uključivanje noža. Nalazi se s prednje strane drške. Pritisnite sigurnosni gumb (sl. 6.C) i pomaknite ručicu prema dršci kako biste pokrenuli nož. Kad otpustite ručicu, motor se automatski zaustavlja i sve se funkcije onemogućavaju.

NAPOMENA Nož je moguće uključiti samo ako pritisnete sigurnosni gumb s desne strane drške i pomaknete ručicu za prisutnost rukovatelja prema dršci.

5.3 GUMB ZA UKLJUČIVANJE

Gumb za uključivanje (sl. 7.A) služi za:



1. **Uključivanje stroja.** Pritiskom na gumb (sl.7.A) uključuje se zaslon (sl.7.B) i stroj je spreman za uporabu.

NAPOMENA Uključivanje stroja je moguće samo ako se ručica za prisutnost rukovatelja i ručica pogona otpuste.

NAPOMENA Ako se stroj ne koristi, zaslon se nakon 15 sekundi isključuje i treba ponoviti navedenu radnju.



2. **Uključivanje noža.**

NAPOMENA Nož je moguće uključiti samo ako je ručica za prisutnost rukovatelja pritisnuta do drške (vidi odl. 6.3).

3. **Isključivanje noža.** Dok je nož uključen, otpustite ručicu za prisutnost rukovatelja (sl. 6.A); nož se zaustavlja, a stroj ostaje uključen.

5.4 RUČICA ZA UKLJUČIVANJE POGONA

Ručica za uključivanje pogona uključuje pogon kotača i omogućava kretanje stroja. Nalazi se sa stražnje strane drške.



Pogon uključen.

Za uključivanje pogona, pomaknite ručicu za uključivanje pogona prema dršci (sl. 6.B).

Brzinu napredovanja možete podesiti gumbom za odabir (sl. 7.C).

Moguće je odabrati 6 različitih razina brzine.



1. **Maksimalna brzina** (otprilike 5 km/h).



2. **Minimalna brzina** (otprilike 2,5 km/h).

NAPOMENA Posljednji odabrani stupanj brzine ostaje namješten i nakon gašenja stroja.

VAŽNO *Kako se ne bi oštetio prijenos, izbjegavajte povlačenje stroja unazad dok je pogon uključen.*

5.5 GUMB „EKO“

Funkcija „EKO“ optimizira autonomiju baterije i tako omogućava uštedu energije tijekom košenja trave. Kako biste aktivirali ili deaktivirali funkciju „Eko“, pritisnite gumb (sl. 7.D). Kad je funkcija aktivna, na zaslonu se pali odgovarajuće LED svjetlo. Ova funkcija se deaktivira svaki put kad se otpuste ručice za prisutnost rukovatelja.

NAPOMENA *Ne preporučuje se uporaba funkcije „EKO“ u teškim uvjetima košnje (košenje guste, visoke ili vlažne trave).*

5.6 PODEŠAVANJE VISINE KOŠNJE

Spuštanjem ili podizanjem kućišta travu možete kositi na različitim visinama košnje.

 **Ovu radnju treba izvršiti kad nož miruje.**

Visinu košnje se podešava pomoću odgovarajuće ručice (sl. 8.A) koja podiže ili spušta kućište sve do željenog položaja.

5.7 NAMJEŠTANJE RUČICE (sl.9-10)

6. UPORABA STROJA

 **Sigurnosne upute koje treba slijediti navode se u 2. pog. Strogo poštujujte te naznake kako se ne biste suočili s ozbiljnim rizicima ili opasnostima.**

6.1 PRIPREMNE RADNJE

Prije početka rada potrebno je izvršiti niz kontrola i radnji kako bi se osiguralo učinkovito obavljanje posla u maksimalnoj sigurnosti: Uvjerite se da se sigurnosni ključ ne nalazi u svom sjedištu. Stavite stroj u vodoravni položaj i dobro oslonjen na teren.

6.1.1 Kontrola baterije

Prije korištenja stroja po prvi put nakon kupnje, potpuno napunite bateriju pridržavajući se naznaka iz priručnika za bateriju. Prije svake uporabe provjerite stanje napunjenosti baterije slijedeći naznake koje sadrži priručnik za bateriju.

6.1.2 Pripremanje stroja za rad

NAPOMENA *Ovaj stroj omogućuje košenje travnjaka na različite načine; prije početka rada uputno je pripremiti stroj ovisno o tome kako se namjerava obaviti košnju.*

a. Priprema za košnju i sakupljanje trave u košaru za sakupljanje trave:

1. Podignite štitnik stražnjeg otvora za izbacivanje (sl.11.A) i ispravno zakvačite košaru za sakupljanje trave (sl.11.B) kao što je prikazano na slici.
2. Kod modela s mogućnošću bočnog izbacivanja: uvjerite se da je štitnik bočnog otvora za izbacivanje (sl.12.B) spušten.

b. Priprema za košnju i stražnje izbacivanje trave na tlo:

1. Skinite košaru za sakupljanje trave i uvjerite se da je štitnik stražnjeg otvora za izbacivanje (sl.12.A) ostao stabilno spušten.
2. Kod modela s mogućnošću bočnog izbacivanja: uvjerite se da je štitnik bočnog otvora za izbacivanje (sl.12.B) spušten.

c. Priprema za košnju i usitnjavanje trave (funkcija „malčiranje“):

1. Podignite štitnik stražnjeg otvora za izbacivanje (sl.13.A), uvedite čep usmjerivača (sl.13.B) u otvor za izbacivanje i držite ga lagano nagnutog prema desno.
2. Pričvrstite ga s dva zatika (sl.13.C) u predviđene rupe sve dok zub za zakvačivanje ne škljocne (sl.13.D).
3. Kod modela s mogućnošću bočnog izbacivanja: uvjerite se da je štitnik bočnog otvora za izbacivanje (sl.12.B) spušten.

Za skidanje čepa usmjerivača:

1. Podignite štitnik stražnjeg otvora za izbacivanje (sl.13.A).
2. Pritisnite u sredini tako da otkopčate zub (sl.13.D).

d. Priprema za košnju i bočno izbacivanje trave na tlo:

1. Podignite štitnik stražnjeg otvora za izbacivanje (sl.13.A), uvedite čep usmjerivača (sl.14.B) u otvor za izbacivanje i držite ga lagano nagnutog prema desno.
2. Pričvrstite ga s dva zatika (sl.14.C) u predviđene rupe sve dok zub za zakvačivanje ne škljocne (sl.14.D).
3. Podignite štitnik bočnog otvora za izbacivanje (sl.14.A).
4. Stavite usmjerivač bočnog izbacivanja (sl.14.E).
5. Ponovo zatvorite štitnik bočnog otvora za izbacivanje (sl.14.A) tako da je usmjerivač bočnog izbacivanja (sl.14.E) blokiran.

Za skidanje čepa usmjerivača:

1. Podignite štitnik stražnjeg otvora za izbacivanje (sl.13.A).
2. Pritisnite u sredini tako da otkopčate zub (sl.13.D).

6.1.3 Podešavanje visine košnje

Podesite visinu košnje kako je naznačeno u odl. 5.6.

6.2 SIGURNOSNE KONTROLE

Izvršite sigurnosne kontrole koje slijede i provjerite odgovaraju li rezultati onom što se navodi u tablicama.

 **Prije uporabe uvijek izvršite sigurnosne kontrole.**

6.2.1 Kontrola opće sigurnosti

| Predmet | Rezultat |
|--|---|
| Ručke | Čiste, suhe. |
| Drška | Pravilno i solidno pričvršćena za stroj. |
| Nož | Čist, nije oštećen ili istrošen. |
| Štitnik stražnjeg otvora za izbacivanje; košara za sakupljanje trave | Cjeloviti su. Nema nikakvog oštećenja. Pravilno su montirani. |
| Štitnik bočnog otvora za izbacivanje; usmjerivač bočnog izbacivanja | Cjeloviti su. Nema nikakvog oštećenja. Pravilno su montirani. |
| Upravljački prekidač Ručica za prisutnost rukovatelja Ručica za uključivanje pogona | Ručica se mora slobodno gibati, bez napora, a pri otpuštanju se mora automatski i brzo vratiti u neutralni položaj. |
| Baterija | Nema nikakvog oštećenja na njezinom plaštu, nikakvog curenja tekućine. |
| Vijci/matice na stroju i na nožu | Dobro su zategnuti (nisu popušteni). |
| Prolazi zraka za hlađenje | Nisu zapriječeni. |
| Stroj | Nema nikakvog znaka oštećenja ili istrošenosti. |

6.2.2 Ispitivanje rada stroja

| Radnja | Rezultat |
|--|--|
| <ol style="list-style-type: none">1. Pokrenite stroj (odl. 6.3).2. Uključite nož (odl. 6.3).3. Otpustite obje ručice za prisutnost rukovatelja (sl. 20.A). | <ol style="list-style-type: none">1. Zaslon se uključuje i stroj je spreman za uporabu.2. Nož se mora pomicati.3. Ručice se moraju automatski i brzo vratiti u neutralni položaj, motor se mora ugasisi i nož se mora zaustaviti u roku od nekoliko sekundi. |

| | |
|---|---|
| <ol style="list-style-type: none">1. Pokrenite stroj (odl. 6.3).2. Pomaknite ručicu pogona (odl. 5.4).3. Otpustite ručicu pogona. | <ol style="list-style-type: none">1. Zaslon se uključuje i stroj je spreman za uporabu.2. Kotači omogućuju kretanje stroja.3. Kotači se zaustavljaju i stroj se prestaje kretati. |
| Probna vožnja | Nema nikakve nepravilne vibracije. Nema nikakvog nepravilnog zvuka. |

 **Ako bilo koji rezultat odstupa od onoga što se navodi u tablicama, nemojte koristiti stroj! Obratite se servisnom centru radi potrebnih kontrola i popravka.**

6.3 POKRETANJE

NAPOMENA Pokretanje vršite na ravnoj površini bez prepreka ili visoke trave.

NAPOMENA Provjerite ispravnu kombinaciju baterija prema uputama u tablici "Tehnički podaci".

1. Otvorite vratašca za pristup prostoru za bateriju (sl. 15.A).
2. Pravilno stavite baterije u njihovo sjedište (odl. 7.2.3).
3. Do kraja uvucite sigurnosni ključ (sl.16.B) i okrenite ga u položaj "ON".
4. Pritisnite gumb za paljenje (sl. 17.A) Zaslon ostaje upaljen 15 sek.
5. Uključite nož tako da prvo pritisnete sigurnosni gumb na desnoj strani (sl. 18.A), a zatim pritisnete ručicu za prisutnost rukovatelja (sl. 18.B).
6. Za uključivanje pogona, pritisnite ručicu sa stražnje strane drške (sl. 18.C).

6.4 RAD

VAŽNO Za vrijeme rada uvijek održavajte sigurnosnu udaljenost od noža, a nju određuje dužina drške.

VAŽNO Kako bi se zajamčio optimalan rad stroja, preporučujemo da istovremeno koristite dvije baterije.

Na autonomiju baterija (a time i na površinu travnjaka koju se može obraditi prije punjenja) utječu različiti čimbenici (odl. 7.2.1). Tijekom uporabe na zaslonu se prikazuje stanje napunjenosti baterija (postotak preostale napunjenosti) (sl.7.E).

VAŽNO U slučaju zaustavljanja motora tijekom rada uslijed pregrijavanja, potrebno je pričekati oko 5 minuta da bi ga se moglo ponovno pokrenuti.

6.4.1 Košenje trave

1. Počnite s kretanjem i košnjom u travnatom području.

- Prilagodite brzinu napredovanja i visinu košnje (odl. 5.6) stanju travnjaka (visini, gustoći i vlažnosti trave) i količini pokošene trave.

Kod modela s pogonom (odl. 5.4): Preporučujemo da ne kosite na zemljištima s nagibom većim od 15°.

- Travnjak će imati ljepši izgled ako košenje vršite uvijek na istoj visini i naizmjenično u dva smjera (sl. 19).

U slučaju bočnog izbacivanja: uputno je kretati se tako da se pokošena trava ne izbacuje na dio travnjaka koji još nije pokošen.

U slučaju "malčiranja" ili stražnjeg izbacivanja trave:

- Uvijek izbjegavajte rezanje velikih količina trave.
- Nemojte nikad odrezati više od jedne trećine ukupne visine trave u samo jednom prolazu (sl. 19).
- Održavajte šasiju uvijek čistom (odl. 7.3.1).

6.4.2 Savjeti za održavanje urednog travnjaka

- Da bi travnjak održao lijepi izgled, zelen i mekan, potrebno ga je redovito kositi. Travnjak mogu sačinjavati različite vrste trave. Učestalim košenjem pospešuje se rast onih trava koje razvijaju obilno korijenje i stvaraju gusti prekrivač, dok se kod rjeđeg košenja razvija pretežno visoka i divlja trava (djetelina, ivančice itd.). Učestalost košenja mora biti razmjerna rastu trave, tako da između dvije košnje trava ne naraste previše.
- Optimalna visina trave na njegovanom travnjaku iznosi otprilike 4-5 cm i samo jednim košenjem se ne bi smjelo odstraniti više od jedne trećine ukupne visine. Ako je trava vrlo visoka, košenje je bolje izvesti u dva navrata, u razmaku od jednog dana; prvo s noževima na maksimalnoj visini, a drugo na željenoj visini.
- Preniska košnja prouzročit će čupanje i prorjeđivanje travnatog pokrivača, s izgledom "na mrlje".
- U najtoplijim i suhim razdobljima travu je preporučljivo kositi nešto višu, kako bi se ograničilo isušivanje zemljišta.
- Travu je uvijek poželjno kositi kad je travnjak potpuno suh. Nemojte kositi travu kad je mokra; tako se može smanjiti učinkovitost rotirajućeg elementa zbog trave koja će se zalijepiti po njemu i prouzročiti čupanje travnatog pokrivača.
- Noževi moraju biti čitavi i dobro naoštreni, tako da sječenje bude čisto i bez čupanja radi kojeg vrhovi kasnije požute.

6.4.3 Pražnjenje košare za sakupljanje trave

Kada je košara za sakupljanje trave (sl.1.G) prepunjena, sakupljanje trave više nije učinkovito i mijenja se zvuk kosilice.

U slučaju košare za sakupljanje trave s indikatorom razine napunjenosti:



1. Podignuto = prazna.



2. Spušten = puna.

- Tijekom rada, dok je nož u pokretu, signalizator ostaje podignut sve dokle god košara za sakupljanje trave može primati pokošenu travu; kada se spusti, to znači da je košara za sakupljanje trave napunjena i da je treba isprazniti.

Za skidanje i pražnjenje košare za sakupljanje trave:

- Otpustite obje ručice (sl. 20.A) i (sl. 20.B).
- Pričekajte da se nož zaustavi.
- Podignite štitnik stražnjeg otvora za izbacivanje (sl.11.A), uhvatite držak i skinite košaru za sakupljanje trave držeći je u uspravnom položaju.

6.5 ZAUSTAVLJANJE

Za zaustavljanje stroja:

- Otpustite obje ručice (sl. 20.A) i (sl. 20.A).
- Pritisnite gumb za uključivanje (sl. 17.A).
- Pričekajte da se nož zaustavi.



Nožu treba nekoliko sekundi da se zaustavi nakon zaustavljanja stroja.

VAŽNO Uvijek zaustavite stroj.

- Prilikom premještanja iz jednog radnog područja na drugo.
- Prilikom prelaženja preko netravnatih površina.
- Svaki put kad treba prijeći neku prepreku.
- Prije podešavanja visine košnje.
- Svaki put kad se skida ili ponovo postavlja košara za sakupljanje trave.
- Svaki put kad se skida ili ponovo postavlja usmjerivač bočnog izbacivanja (ako je predviđen).

6.6 NAKON KORIŠTENJA

- Zaustavite stroj (odl. 6.5).
- Otvorite vratašca i izvadite sigurnosni ključ.
- Izvadite baterije iz njihovog sjedišta i pobri- nite se za njihovo punjenje (odl. 7.2.2).
- Prije spremanja stroja u bilo kakvu pro- storiju, pustite motor da se ohladi.
- Očistite stroj (odl. 7.3).
- Kontrolirajte da nema olabavljenih ili oštećenih komponenti. Ako treba, zamijenite oštećene kompo- nente te zategnite vijke i zavrtnje koji su eventualno pustili ili kontaktirajte ovlašteni servisni centar.

VAŽNO Izvadite sigurnosni ključ svaki put kad stroj ostavljate radi nekorištenja ili bez nadzora.

7. REDOVNO ODRŽAVANJE

7.1 OPĆENITO

! *Sigurnosne upute koje treba slijediti navode se u 2. pog. Strogo poštuju te naznake kako se ne biste suočili s ozbiljnim rizicima ili opasnostima.*

! *Prije obavljanja bilo kakve kontrole, čišćenja ili zahvata na održavanju/podešavanju na stroju:*

- Zaustavite stroj.
- Izvadite sigurnosni ključ, (nikad ne ostavljajte ključ u bravi ili na dohvata djece, odnosno nestručnih osoba).
- Uvjerite se da su se svi dijelovi u pokretu potpuno zaustavili.
- Prije spremanja stroja u bilo kakvu prostoriju, pustite motor da se ohladi.
- Pročitajte odgovarajuće upute.
- Nosite odgovarajuću odjeću, radne rukavice i zaštitne naočale.
 - Učestalost i vrste zahvata sažeto se navode u "Tablici održavanja". Cilj tablice je pomoći vam u održavanju učinkovitosti i sigurnosti vašeg stroja. U njoj se navode glavni zahvati i vremenski razmaci predviđeni za svaki od njih. Izvršite odgovarajući postupak prema prvom roku koji nastupi.
 - Korištenje rezervnih dijelova i dodatne opreme koji nisu originalni i/ili nisu pravilno montirani može negativno utjecati na rad i na sigurnost stroja. Proizvođač otklanja bilo kakvu odgovornost u slučaju oštećenja, nesreća ili ozljeda koje su prouzročili rečeni proizvodi.
 - Originalne rezervne dijelove možete nabaviti u servisnim radionicama i kod ovlaštenih prodavača.

VAŽNO *Sve radnje održavanja i podešavanja koje se ne opisuju u ovom priručniku mora izvršiti vaš prodavač ili specijalizirani centar.*

7.2 BATERIJA

7.2.1 Autonomija baterije

Na autonomiju baterije (a time i na površinu travnjaka koju se može obraditi prije punjenja) utječu uglavnom:

- a. Okolišni čimbenici, koji proizvode veću potrebu za energijom:
 - Košenje guste, visoke, vlažne trave.
- b. Širina košnje stroja – što je širina veća, to je više energije potrebno.
- c. Ponašanje rukovatelja koji bi morao izbjegavati:
 - Česta paljenja i gašenja za vrijeme rada.
 - Prenisku visinu košnje u odnosu na stanje trave.
 - Preveliku brzinu napredovanja s obzirom na količinu trave koju treba pokositi.

NAPOMENA *Za vrijeme rada, bateriju od potpunog pražnjenja štiti zaštitna naprava koja gasi stroj i blokira mu rad.*

Kako biste optimizirali autonomiju baterije, uputno je uvijek:

- Kositi travu kad je travnjak suh.

- Često kositi travu kako ne bi postala previsoka.
- Postaviti veću visinu košnje kad je trava vrlo visoka pa proći i po drugu na manjoj visini.
- Nemojte koristiti funkciju stroja "malčiranje" kad je trava vrlo visoka.
- Koristiti funkciju „Eko“ (odl. 5.5).

U slučaju da stroj želite koristiti u radnim sesijama duljim od onih koje omogućuju standardne baterije, možete:

- Kupiti dodatne baterije kako biste odmah zamijenili ispražnjene, bez ugrožavanja neprekidnosti korištenja.
- Kupiti baterije s većom autonomijom u odnosu na autonomiju standardne baterije (odl. 15.2).

7.2.2 Vađenje i punjenje baterije

1. Otvorite vratašca za pristup prostoru za bateriju i izvadite sigurnosni ključ.
2. Pritisnite gumb postavljen na bateriju (sl.21.A) i izvadite je (sl.21.B).
3. Stavite bateriju (sl. 22.B) u njezino sjedište na punjaču baterija (sl. 22.C).
4. Spojite punjač baterija na električnu utičnicu čiji napon odgovara onome navedenom na označnoj pločici.
5. Potpuno je napunite pridržavajući se naznaka iz priručnika za bateriju/punjač baterija.

NAPOMENA *Baterija ima zaštitu koja sprječava punjenje ako okolna temperatura nije između 0 i +45°C.*

NAPOMENA *Bateriju možete napuniti u bilo kom trenutku, pa i djelomično, bez opasnosti od oštećenja.*

7.2.3 Ponovno montiranje baterije na stroj

Po dovršenom punjenju:

1. Izvadite bateriju iz njenog sjedišta na punjaču baterija (po okončanom punjenju, izbegavajte je dugo držati na punjenju).
2. Odspojite punjač baterija iz električne mreže.
3. Otvorite vratašca za pristup prostoru za bateriju (sl.24.A), stavite bateriju (sl.23.B) u njezino sjedište gurajući je do kraja sve dok ne začujete „klik“, kojim se ona blokira u položaju i osigurava električni kontakt.
4. Ponovno potpuno zatvorite vratašca.

7.3 ČIŠĆENJE

Nakon svake uporabe obavite čišćenje pridržavajući se uputa koje slijede.

7.3.1 Čišćenje stroja

- Uvijek se uvjerite da u otvorima za dovod zraka nema trunaka.
- Nemojte koristiti vodene mlazove i pazite da se motor i električne komponente ne smoče (sl. 24).
- Za čišćenje kućišta nemojte upotrebljavati agresivne tekućine.
- Kako bi se smanjio rizik od požara, održavajte kosilicu trave, a naročito motor, čiste od ostataka trave, lišća ili viška masnoće.
- Ručice, zaslon i gumbе uvijek održavajte čistima.

7.3.2 Čišćenje sustava noževa

Odstranite nakupljene trunke trave i blato iz unutrašnjosti kućišta, jer oni kad se osuše mogu izazvati poteškoće pri sljedećem pokretanju. Nagните stroj na bok i uvjerite se da je on stabilan prije vršenja bilo kakvog zahvata.

- U slučaju bočnog izbacivanja: potrebno je skinuti usmjerivač izbacivanja (ako je postavljen - odl. 6.1.2.d.).

Lak na unutarnjem dijelu kućišta s vremenom se može odvojiti zbog abrazivnog djelovanja pokošene trave; U tom slučaju, pravovremeno intervenirajte tako da se na lak nanese antikorozivni sloj kako bi se spriječilo stvaranje korozije koja bi mogla nagristi metal.

7.3.3 Čišćenje košare

1. Ispraznite košaru za sakupljanje trave.
2. Protresite je kako biste je očistili od ostataka trave i zemlje.
3. Operite je, isperite i odložite tako da omogućite brzo sušenje.

7.4 PRIČVRŠNE MATICE I VIJCI

Pazite na zategnutost matica i vijaka, kako biste bili sigurni da je stroj uvijek u sigurnim radnim uvjetima.

8. IZVANREDNO ODRŽAVANJE

! *Prije obavljanja bilo kakve kontrole, čišćenja ili zahvata na održavanju/podešavanju na stroju:*

- Zaustavite stroj.
- Izvadite sigurnosni ključ, (nikad ne ostavljajte ključ u bravi ili na dohvata djece, odnosno nestručnih osoba).
- Uvjerite se da su se svi dijelovi u pokretu potpuno zaustavili.
- Prije spremanja stroja u bilo kakvu prostoriju, pustite motor da se ohladi.
- Pročitajte odgovarajuće upute.
- Nosite odgovarajuću odjeću, radne rukavice i zaštitne naočale.

8.1 NOŽ

Loše naoštreni nož trga travu, što izaziva požucivanje travnjaka.

! *Nemojte dodirivati nož sve dok ne izvadite ključ i dok se nož potpuno ne zaustavi.*

! *Sve radnje vezane uz noževе (demoniranje, oštrenje, balansiranje, popravak, ponovno montiranje i/ili zamjena) su zahtjevni poslovi za koje je, osim uporabe posebnog alata, potrebna i specifična stručnost; stoga ih, iz sigurnosnih razloga, mora uvijek obavljati specijalizirani centar.*

! *Oštećen, iskrivljen ili istrošen nož dajte uvijek zamijeniti zajedno s njegovim vijcima, kako bi se održala izbalansiranost.*

VAŽNO *Uvijek koristite originalne noževе sa šifrom koja se navodi u tablici "Tehnički podaci".*

S obzirom na razvoj proizvoda, noževi navedeni u tablici "Tehnički podaci" vremenom mogu biti zamijenjeni drugima, istih svojstava zamjenjivosti i radne sigurnosti.

9. SKLADIŠTENJE

9.1 SKLADIŠTENJE STROJA

Što treba učiniti u slučaju skladištenja stroja:

1. Pustite da se motor ohladi.
2. Izvadite sigurnosni ključ.
3. Izvadite baterije iz njihovog sjedišta i pobrinite se za njihovo punjenje (odl. 7.2.2).
4. Očistite stroj (odl. 7.3).
5. Kontrolirajte da nema olabavljenih ili oštećenih komponenti. Ako treba, zamijenite oštećene komponente te zategnite vijke i zavrtnje koji su eventualno popustili ili kontaktirajte ovlaštenu servisnu centar.
6. Stroj skladištite (sl. 29):
 - U suhom prostoru.
 - Zaštićen od vremenskih nepogoda.
 - Po mogućnosti prekriven ceradom.
 - Na djeci nedostupnom mjestu.
 - Uvjerivši se da ste izvadili ključevе ili alat koji ste koristili pri održavanju.

9.2 SKLADIŠTENJE BATERIJE

Bateriju treba čuvati u sjeni, na hladnom mjestu, u prostorima u kojima nema vlage.

NAPOMENA *U slučaju duljeg nekoristenja, napunite bateriju svaka dva mjeseca radi dulje trajnosti.*

10. PREMJEŠTANJE I PRIJEVOZ

Što morate napraviti svaki put kad stroj treba pomicati, podizati, prevoziti ili nagnuti:

- Zaustavite stroj (odl. 6.5).
- Izvadite sigurnosni ključ.
- Uvjerite se da su se svi dijelovi u pokretu potpuno zaustavili.
- Nosite čvrste radne rukavice.
- Uhvatite stroj na mjestima koja omogućuju sigurno držanje, vodeći računa o težini i njenoj raspodjeli.
- Broj osoba koje to obavljaju treba biti primjeren težini stroja i karakteristikama prijevoznog sredstva ili mjesta na kojem će stroj biti postavljen, odnosno s kojeg će biti preuzet.
- Uvjerite se da pomicanje stroja neće prouzročiti oštećenja ili ozljede.

Kad se stroj prevozi nekim vozilom ili prikolicom:

- Koristite pristupne rampe odgovarajuće otpornosti, širine i dužine.
- Utovarite stroj s ugašenim motorom i isključivo guranjem, uz pomoć odgovarajućeg broja osoba.
- Spustite sustav noževa.
- Namjestite ga tako da ne predstavlja opasnost ni za koga.
- Čvrsto ga blokirajte na prijevoznom sredstvu pomoću užadi ili lanaca kako bi se izbjeglo njegovo prevrtanje.

11. SERVISIRANJE I POPRAVKI

Ovaj priručnik sadrži sve potrebne upute za rukovanje strojem i njegovo pravilno osnovno održavanje koje obavlja korisnik. Sve zahvate podešavanja i održavanja koji nisu opisani u ovom priručniku mora obaviti vaš prodavač ili specijalizirani centar, koji raspolaže potrebnim znanjem i opremom, kako bi se osiguralo pravilno izvršavanje posla i očuvao prvobitni stupanj sigurnosti i stanja stroja. Zahvati izvršeni u neprimjerenim strukturama ili od strane nekvalificiranog osoblja poništavaju bilo koji oblik jamstva i bilo kakve obaveze ili odgovornosti proizvođača.

- Samo ovlaštene servisne radionice mogu vršiti popravke i održavanje pod jamstvom.
- Ovlaštene servisne radionice koriste isključivo originalne rezervne dijelove. Originalni rezervni dijelovi i dodatna oprema razvijeni su upravo za ove strojeve.
- Neoriginalni rezervni dijelovi i dodatna oprema nisu odobreni; primjena neoriginalnih rezervnih dijelova i dodatne opreme ugrožava sigurnost stroja i oslobađa Proizvođača od svih obaveza ili odgovornosti.

12. ŠTO JAMSTVO POKRIVA

Jamstveni uvjeti su namijenjeni jedino potrošačima, tj. neprofesionalnim rukovateljima.

Jamstvo pokriva sve greške u kvaliteti materijala i u proizvodnji, koje vaš prodavač ili specijalizirani centar utvrde u jamstvenom roku.

Primjena jamstva se ograničava na popravak ili zamjenu komponente za koju se smatra da ima grešku.

Preporučujemo da stroj jednom godišnje povjerite servisnoj radionici radi održavanja, servisiranja i kontrole sigurnosnih naprava.

Primjena jamstva je podložna redovnom održavanju stroja.

Korisnik mora pažljivo slijediti sve upute koje se daju u priloženoj dokumentaciji.

Jamstvo ne pokriva oštećenja koja su posljedica:

- Nepoznavanja popratne dokumentacije (priručnici s uputama).
- Profesionalne uporabe.
- Nepažnje, nemara.
- Vanjskog uzroka (groma, udaraca, prisutnosti stranih tijela unutar stroja) ili nesreće.
- Uporabe i montaže koje su neprimjerene ili ih proizvođač ne dopušta.
- Nedostatnog održavanja.
- Izmjena na stroju.
- Korištenja neoriginalnih rezervnih dijelova (prilagodljivih komada).
- Korištenja dodatne opreme koju ne dostavlja ili nije odobrio proizvođač.

Osim toga, jamstvo ne pokriva:

- Radnje redovnog/izvanrednog održavanja (opisane u priručniku s uputama).
- Uobičajenu istrošenost potrošnih materijala kao što su prijenosni remeni, noževi, svjetla, kotači, sigurnosni vijci i kabeli.
- Normalno trošenje.
- Estetsko propadanje stroja uslijed korištenja.
- Nosače noževa.
- Eventualne dodatne troškove u vezi s aktiviranjem jamstva, kao što su premještanje kod korisnika, prijevoz stroja do prodavača, iznajmljivanje opreme za zamjenu ili pozivanje vanjskog društva za sve radove na održavanju.

Korisnika štite zakoni vlastite države. Ovo jamstvo ni na koji način ne ograničava prava korisnika predviđena zakonima njegove države.

13. TABLICA ODRŽAVANJA

| Zahvat | Učestalost | Napomene |
|---|----------------------------|-------------|
| STROJ | | |
| Kontrola svih pričvršćenja | Prije svake uporabe | odl. 7.4 |
| Sigurnosne kontrole/provjera upravljačkih elemenata | Prije svake uporabe | odl. 6.2 |
| Provjera štitnika stražnjeg izbacivanja / bočnog izbacivanja. | Prije svake uporabe | odl. 6.2.1 |
| Provjera košare za sakupljanje trave, usmjerivača bočnog izbacivanja. | Prije svake uporabe | odl. 6.2.1 |
| Provjera noža | Prije svake uporabe | odl. 6.2.1 |
| Provjera stanja napunjenosti baterije | Prije svake uporabe | * |
| Punjenje baterije | Po završetku svake uporabe | odl. 7.2.2* |
| Opće čišćenje i kontrola | Po završetku svake uporabe | odl. 7.3 |

| | | |
|---|----------------------------|--------------|
| Provjera eventualnih oštećenja prisutnih na stroju. Ako treba, kontaktirajte ovlašteni servisni centar. | Po završetku svake uporabe | - |
| Čišćenje filtra zraka | Jednom mjesečno | odl. 7.5 |
| Zamjena noža | - | odl. 8.1 *** |

* Pogledajte priručnik za bateriju / punjač baterija.

** Radnja koju mora izvršiti vaš prodavač ili specijalizirani centar

*** Radnja koju treba izvršiti kod prvih znakova lošeg rada

14. UTVRĐIVANJE NEPRAVILNOSTI

| Ako nepravilnosti ustraju i nakon primjene opisanih rješenja, kontaktirajte svog prodavača. | | |
|---|--|--|
| NEPRAVILNOST | MOGUĆI UZROK | RJEŠENJE |
| 1. Zaslon se ne pali nakon pritiska gumba za paljenje. | Nema sigurnosnog ključa ili ga niste pravilno uvukli. | Stavite ključ (odl. 6.3). |
| | Sigurnosni ključ u položaju "OFF". | Stavite sigurnosni ključ u položaj "ON" (odl. 6.3). |
| | Nema baterije ili je niste pravilno namjestili. | Otvorite vratašca i uvjerite se da je baterija dobro smještena (odl. 7.2.3). |
| | Prazna baterija. | Kontrolirajte stanje napunjenosti i ponovno napunite bateriju (odl. 7.2.2). |
| 2. Zaslon se ne pali nakon pritiska gumba za paljenje, a stroj ispušta zvučni signal. | Neispravna kombinacija baterija. | Provjerite ispravnu kombinaciju baterija prema uputama u tablici "Tehnički podaci". |
| | Unutarnja nepravilnost motora. | Izvadite sigurnosni ključ i kontaktirajte servisni centar radi provjera, zamjena ili popravaka. |
| 3. Motor se zaustavlja za vrijeme rada. | Niste pravilno namjestili bateriju. | Otvorite vratašca i uvjerite se da je baterija dobro smještena (odl. 7.2.3). |
| | Prazna baterija. | Kontrolirajte stanje napunjenosti i ponovno napunite bateriju (odl. 7.2.2). |
| 4. Na zaslonu se pali LED svjetlo za opasnost (sl. 25.A), a stroj ispušta zvučni signal | Nož je blokiran | Zaustavite stroj, izvadite sigurnosni ključ, nosite radne rukavice. Provjerite i uklonite eventualne zapreke u donjem dijelu stroja (odl. 7.3.2) koje sprječavaju okretanje noža. Ako nepravilnost ustraje, kontaktirajte servisni centar radi provjera, zamjena ili popravaka (odl. 8.1). |
| | Kvar stroja. | Izvadite sigurnosni ključ i kontaktirajte servisni centar radi provjera, zamjena ili popravaka. |
| | Prenapon u pogonskom motoru zbog teških uvjeta rada (naprezanje pogona). | <ul style="list-style-type: none"> - Provjerite da kotači nisu blokirani i eventualno ih očistite. - Provjerite nagib terena na kojem radite (odl. 6.4.1). |
| 5. Na zaslonu treperi LED svjetlo za opasnost (sl. 25.A). | Intervenirala je toplinska zaštita zbog pregrijavanja stroja. | Pričekajte najmanje 5 minuta, pa ponovno pokrenite stroj. |

| | | |
|--|---|--|
| 6. Pokošena trava se više ne sakuplja u košaru za sakupljanje trave. | Nož je udario o strano tijelo ili je on sam udaren. | Odmah zaustavite motor i izvadite sigurnosni ključ. Provjerite ima li oštećenja i kontaktirajte servisni centar radi eventualne zamjene noža (odl. 8.1). |
| | Unutrašnjost kućišta je prljava. | Očistite unutrašnjost kućišta radi lakšeg odbacivanja trave prema košari za sakupljanje trave (odl. 7.3.2). |
| 7. Košenje trave je otežano. | Nož nije u dobrom stanju. | Kontaktirajte servisni centar radi oštrenja ili zamjena noža. |
| 8. Primjećuje se buka i/ili pretjerano vibriranje za vrijeme rada. | Pričvršćenje noža je labavo ili je nož oštećen. | Odmah zaustavite motor i izvadite sigurnosni ključ. Kontaktirajte servisni centar radi provjera, zamjena ili popravaka (odl. 8.1). |
| 9. Autonomija baterije je slaba. | Teški uvjeti rada s većom potrošnjom struje. | Optimizirajte korištenje (odl. 7.2.1). |
| | Baterija nije dovoljna za radne potrebe. | Koristite dodatne ili pojačane baterije (odl. 15.2). |
| 10. Punjač baterija ne puni bateriju. | Niste pravilno namjestili bateriju u punjač baterija. | Kontrolirajte je li pravilno namještena (odl. 7.2.3). |
| | Nepogodni okolni uvjeti. | Punjenje obavljajte u prostoriji prikladne temperature (vidi priručnik s uputama za bateriju/punjač baterija). |
| | Prljavi priključci. | Očistite priključke. |
| | Nema napona u punjaču baterija. | Kontrolirajte je li utikač ukopčan i ima li napona u električnoj utičnici. |
| | Neispravan punjač baterija. | Zamijenite originalnim pričuvnim. |
| | | Ako nepravilnost ustraje, pogledajte priručnik za bateriju/punjač baterija. |

15. DODATNA OPREMA PO NARUDŽBI

15.1 KOMPLET ZA MALČIRANJE

Usitnjuje pokošenu travu i ostavlja je na travnjaku, za razliku od sakupljanja u košaru (za pripremljene strojeve) (sl.26).

15.2 BATERIJE

Raspoložive su baterije različitih kapaciteta, radi prilagođavanja specifičnim potrebama rada (sl. 27). Popis homologiranih baterija za ovaj stroj nalazi se u tablici "Tehnički podaci".

15.3 PUNJAČ BATERIJA

Uređaj koji služi za punjenje baterije (sl. 27).



INDICE

| | | |
|------|--|----|
| 1. | ÁLTALÁNOS TUDNIVALÓK | 1 |
| 1.1 | Hogyan kell a kézikönyvet értelmezni | 1 |
| 1.2 | Hivatkozások | 1 |
| 2. | BIZTONSÁGI SZABÁLYOK | 1 |
| 2.1 | Betanítás | 1 |
| 2.2 | Előkészítő műveletek | 2 |
| 2.3 | Használat közben | 2 |
| 2.4 | Karbantartás, tárolás | 2 |
| 2.5 | Akkumulátor / Akkumulátor-töltő | 3 |
| 2.6 | Környezetvédelem | 3 |
| 3. | ISMERKEDJEN MEG A GÉPPEL | 3 |
| 3.1 | A gép leírása és rendeltetésszerű használata | 3 |
| 3.2 | Biztonsági jelzések | 4 |
| 3.3 | Azonosító címke | 4 |
| 3.4 | A fő alkatrészek | 4 |
| 4. | ÖSSZESZERELÉS | 5 |
| 4.1 | Alkatrészek az összeszereléshez | 5 |
| 4.2 | A zsák felszerelése (3. ábra) | 5 |
| 4.3 | A tolókar felszerelése | 5 |
| 5. | VEZÉRLÉSEK | 5 |
| 5.1 | Biztonsági kulcs (kikapcsoló eszköz) | 5 |
| 5.2 | Kezelő jelenlét kar | 5 |
| 5.3 | Bekapcsoló gomb | 5 |
| 5.4 | Meghajtó kapcsolókar | 6 |
| 5.5 | „ECO” gomb | 6 |
| 5.6 | A vágási magasság beállítása | 6 |
| 5.7 | A fogantyú beállítása (ábra 9-10) | 6 |
| 6. | A GÉP HASZNÁLATA | 6 |
| 6.1 | Előkészítő műveletek | 6 |
| 6.2 | Biztonsági ellenőrzések | 7 |
| 6.3 | Indítás | 7 |
| 6.4 | Munkavégzés | 8 |
| 6.5 | Leállítás | 8 |
| 6.6 | A használat után | 9 |
| 7. | RENDES KARBANTARTÁS | 9 |
| 7.1 | Általános tudnivalók | 9 |
| 7.2 | Akkumulátor | 9 |
| 7.3 | Tisztítás | 10 |
| 7.4 | Rögzítő csavarok és anyák | 10 |
| 8. | RENDKÍVÜLI KARBANTARTÁS | 10 |
| 8.1 | Vágóegység | 10 |
| 9. | TÁROLÁS | 10 |
| 9.1 | A gép tárolása | 10 |
| 9.2 | Az akkumulátor tárolása | 11 |
| 10. | MOZGATÁS ÉS SZÁLLÍTÁS | 11 |
| 11. | SZERVISZSZOLGÁLAT ÉS JAVÍTÁS | 11 |
| 12. | A JÓTÁLLÁS ÉRVÉNYESSÉGE | 11 |
| 13. | Karbantartási táblázat | 12 |
| 14. | A problémák azonosítása | 12 |
| 15. | RENDELHETŐ TARTOZÉKOK | 14 |
| 15.1 | Mulcsozó készlet | 14 |
| 15.2 | Akkumulátorok | 14 |
| 15.3 | Akkumulátor-töltő | 14 |

1. ÁLTALÁNOS TUDNIVALÓK

1.1 HOGYAN KELL A KÉZIKÖNYVET ÉRTELMEZNI

A kézikönyv szövegében néhány, a biztonság vagy a használat szempontjából különösen fontos információt tartalmazó bekezdést eltérő módon kiemeltünk az alábbi kritérium szerint:

MEGJEGYZÉS VAGY FONTOS az előző részekben feltüntetettre vonatkozó pontosításokat vagy egyéb információt tartalmaz a gép megrongálódása és károk okozása elkerülése céljából.

A szimbólum veszélyt jelez. A figyelmeztetés be nem tartása a kezelő vagy más személyek sérülését és/vagy károkat okozhat.

- A szürke pontokkal jelölt kerettel kiemelt szakaszok
- opciós jellemzőket tartalmaznak, amelyek
- nincsenek meg a jelen használati utasításban
- leírt összes géptípusnál. Ellenőrizze, hogy az Ön
- gépe megfelel-e ezeknek a jellemzőknek.

Az összes „előlső”, „hátsó”, „jobb” és „bal” megjelölést a kezelő munkavégzési helyéből kell értelmezni.

1.2 HIVATKOZÁSOK

1.2.1 Ábrák

A jelen használati útmutatóban található ábrák számozása: 1, 2, 3 stb.

Az ábrákon látható alkatrészeket az A, B, C stb. betűk jelölik.

A 2. ábrán látható C alkatrészeire való hivatkozás jelölése tehát: „Lásd a 2.C ábrát” vagy egyszerűen „(2.C ábra)”. Az ábrák csak illusztrációk. A valós alkatrészek eltérhetnek az ábrán láthatóktól.

1.2.2 Címek

A használati utasítás fejezetekre és szakaszokra oszlik. A „2.1 Betanítás” c. szakasz címe a „2. Biztonsági előírások”. A címekre vagy szakaszokra való hivatkozásokat a számozott szak. illetve fej. rövidítések jelölik. Például: „2. fej.” vagy „2.1. szak.”

2. BIZTONSÁGI SZABÁLYOK

2.1 BETANÍTÁS

Ismerje meg a kezelőszerveket, és sajátítsa el a gép kezelését. Tanulja meg a motor gyors leállítását. A figyelmeztetések és az utasítások be nem tartása tüzeszethez és/vagy súlyos sérülésekhez vezethet.

- Tilos gyermekekre bízni a gép használatát, illetve olyan személyre, aki nem ismeri a gép kezelésére vonatkozó

- útmutatásokat. A helyi törvények szabályozhatják a gép használatához előírt minimális életkort.
- Ezt a készüléket használhatják gyermekek 8 éves kortól, továbbá csökkent testi, szellemi, illetve érzékelő képességgel rendelkező, vagy ismeretek és tapasztalatok hijával levő személyek, amennyiben valaki felügyeli őket vagy ha eligazított kaptak a készülék biztonságos használatára vonatkozóan és megértették a fennálló veszélyeket. Gyermekek ne játsszanak a készülékekkel. A tisztítást és a rendszeres karbantartást nem végezhetik gyermekek felügyelet nélkül.
- Soha ne használja a gépet, ha a kezelő fáradt vagy nem érzi jól magát, illetve ha gyógyszer, kábítószer, alkohol vagy más olyan szerek hatása alatt áll, melyek reflexeit és figyelmét károsan befolyásolják.
- Ne szállítson gyermekeket vagy más utasokat.
- Ne felelje, hogy a gép kezelője vagy használója felelős a más személyeket ért balesetekért és váratlan eseményekért, illetve azok tulajdonában keletkező károkért. A felhasználó felelőssége a munkaterület talajviszonyaiból eredő potenciális veszélyek felmérése, valamint a saját és mások biztonsága garantálásához szükséges óvintézkedések alkalmazása, különösen lejtő vagy emelkedő, egyenesen, csúszós vagy bizonytalan területek.
- Ha harmadik személynek átadja vagy kölcsönadja a gépet, győződjön meg arról, hogy az elolvasta a jelen használati utasításba foglalt tudnivalókat.

2.2 ELŐKÉSZÍTŐ MŰVELETEK

Egyéni védőfelszerelések

- Viseljen megfelelő ruházatot, erős, csúszásgátló cipőt és hosszúnadrágot. Ne működtesse a gépet meztláb vagy nyitott szandálban. Viseljen hallásvédő fülvédőt.
- A hallásvédő eszközök viselése csökkentheti a figyelemzavaró jelek (kiáltások vagy riasztások) érzékelését. Különösen figyeljen arra, hogy mi történik a munkaterület környékén.
- Viseljen védőkesztyűt az összes olyan helyzetben, mikor a keze veszélynek van kitéve.
- Ne viseljen sálát, köpenyt, nyakláncot, karkötőt, olyan ruházatot, melyen nyakkendő, lobogó részek, szalagok vannak, illetve vagy bármilyen lelógó vagy széles kellékeket, melyek beakadhatnak a gépbe, vagy a munkavégzés helyén lévő egyéb tárgyakba, anyagokba.
- Ha hosszú a haja, kösse megfelelően össze.

Munkaterület / Gép

- Vizsgálja át gondosan a munkavégzés területét és távolítsa el minden olyan tárgyat, melyet a gép kidobhat, vagy amelyek sérüléseket okozhatnak a vágóegységen/forgó egységeken (kövek, gallyak, vashuzalok, csontok, stb.).

2.3 HASZNÁLAT KÖZBEN

Munkaterület

- Kerülje a gép használatát robbanásveszélynek kitétt helyeken, gyúlékony folyadékok, gáz vagy por jelenléte esetén. Az elektromos szerszámok szikrákat képeznek, melyek lánggra lobbanthatják a port vagy a gőzöket.
- Kizárólag nappal vagy jó világítás és megfelelő látási viszonyok mellett dolgozzon.
- Tartson távol a munkavégzés területétől más személyeket, gyermekeket, állatokat. A gyermekekre egy másik felnőttnek kell felügyelnie.

- Kerülje a vizes fűben, esőben, viharveszélyben történő munkavégzést, főleg villámcsapás veszélye esetén.
- Ne tegye ki a gépet esőnek vagy nedvességnek. A szerszámba beszivárgó víz növeli az elektromos áramütés veszélyét.
- Különösen ügyeljen, ha a talaj egyenetlen (buckás, gödrös), valamint lejtőn és emelkedőn, figyeljen a rejtett veszélyekre és az esetleges akadályokra, amelyek korlátozhatják a látási viszonyokat.
- Különösen ügyeljen, amikor árokat, szakadékok vagy vízpart közelében dolgozik. A gép felborulhat, ha az egyik kerék túlhalad a parton, vagy ha a part beszakad.
- A munka során mindig a lejtőre/emelkedőre merőlegesen kell haladni, és sohasem azzal párhuzamosan. Különösen ügyeljen irányváltoztatáskor, és figyeljen a támaszpontra, ügyeljen arra, hogy a kerekek ne ütközzenek akadálynak (kavicsok, faágak, gyökerek, stb.), melyek miatt a gép oldalirányban elcsúszhatna, vagy a vezető elveszíthetné a gép feletti uralmát.
- Amikor a gépet kőzt mellett használja, ügyeljen a járműforgalomra.

A helyes viselkedésre vonatkozó figyelmeztetések

- Legyen óvatos, amikor hátramenetben halad. Nézzon hátra és győződjön meg az akadályok hiányáról a hátramenet előtt és közben.
- Soha ne fusson, hanem gyalogoljon.
- Kerülje, hogy a fűnyíró húzza magát.
- Tartsa mindig távol a kezét és a lábát a vágóegységtől az elindításkor és a gép használata során egyaránt.
- Figyelem: a vágóelem a kikapcsolása után vagy a motor kikapcsolása után is tovább forog néhány másodpercig.
- Maradjon mindig távol a kidobónyílástól.



Abban az esetben, ha a munka során géphiba vagy baleset történik, állítsa le azonnal a motort és távolítsa el a gépet, hogy ne okozhasson további károkat; amennyiben a kezelő vagy más személy sérülését okozó baleset történt, nyújtson elsősegélyt az adott helyzetnek legmegfelelőbb módon és forduljon az illetékes egészségügyi intézményhez a szükséges ellátásért. Távolítsa el gondosan az esetleges törmeléseket, melyek jelenléte károkat, személyek vagy állatok sérülését okozhatja.

Használati korlátozások

- Soha ne használja a gépet, ha a burkolatok (gyűjtőzsák, oldalkidobó burkolat, hátulkidobó burkolat) sérültek, hiányoznak vagy nincsenek megfelelően felszerelve.
- Ne használja a gépet, ha a tartozékok/szerszámok nincsenek felszerelve az előírt helyre.
- Ne kapcsolja ki, iktassa ki, távolítsa el vagy módosítsa a gépen lévő biztonsági rendszereket/mikrokapcsolókat.
- Ne vesse alá a gépet túlzott terhelésnek és ne használjon kis gépet nehéz munkák végrehajtására; a megfelelő gép használata csökkenti a lehetséges veszélyeket, és javítja a munka minőségét.

2.4 KARBANTARTÁS, TÁROLÁS

A gép biztonságának és teljesítményszintjének érdekében végezze el a gép rendszeres karbantartását és gondoskodjon megfelelő tárolásáról.

Karbantartás

- Soha ne használja a gépet kopott vagy sérült alkatrészekkel. A meghibásodott vagy sérült alkatrészeket ne javítsa, hanem cserélje ki.

- A gép beállítási műveletei során ügyeljen arra, hogy az ujjai ne szoruljanak be a forgó vágóegység és a gép rögzített részei közé.

! *A jelen útmutatóban megadott zajszint- és vibrációértékek a gép legnagyobb használati értékei. A nem egyensúlyban levő vágóelem, a túl gyors mozgás, a karbantartás elhanyagolása jelentősen befolyásolja a zajkibocsátást és a vibrálást. Ezért szükséges biztosítani azokat a megelőző intézkedéseket, melyek révén megszüntethető a magas zajszint és a vibrálás okozta lehetséges károsodások; valamint gondoskodni kell a gép karbantartásáról, fűlvédőt kell viselni és a munka során szüneteket kell tartani.*

Tárolás

- A tűzveszély csökkentése céljából ne hagyja a munka melléktermékeit tartalmazó tárolóedényeket a helyiségben.

2.5 AKKUMULÁTOR / AKKUMULÁTOR-TÖLTŐ

FONTOS *Az itt következő biztonsági előírások kiegészítik a géphez szállított akkumulátor és az akkumulátor-töltő útmutatójában található biztonsági szabályokat.*

- Az akkumulátorok feltöltéséhez kizárólag a gyártó által ajánlott akkumulátor-töltőket használjon. A nem megfelelő akkumulátortöltő használata áramütést, túlmelegedést vagy az akkumulátor maró hatású folyadékának kiömlését okozhatja.
- Kizárólag az Ön által vásárolt szerszámhoz való akkumulátorokat használjon. Más akkumulátorok használata sérülést okozhat és tűzveszélyes lehet.
- Az akkumulátor behelyezése előtt ellenőrizze, hogy a készülék ki legyen kapcsolva. Az akkumulátor behelyezése a bekapcsolt elektromos készülékbe balesetveszélyes.
- A használaton kívüli akkumulátort tárolja irodai kapcsoktól, aprópénztől, kulcsoktól, szögektől, csavaroktól és egyéb apró fémtárgyaktól távol, mivel azok az érintkezők rövidzárlatát okozhatják. Az akkumulátor érintkezői közötti rövidzárlat anyagok égését vagy tüzet okozhat.
- Ne használja az akkumulátortöltőt gyúlékony anyagok, gőzök közelében vagy könnyen meggyulladó felületeken, mint papír, szövet stb. A feltöltés során az akkumulátor-töltő felmelegszik, ez tüzet okozhat.
- Az akkumulátorok szállítása alatt ügyeljen arra, hogy az érintkezők ne csatlakozzanak egymáshoz, továbbá a szállításhoz ne alkalmazzon fémdobozokat.

2.6 KÖRNYEZETVÉDELLEM

A környezet védelmét a gép használata során elsődleges fontossági szempontként kell figyelembe venni, mivel ez a békés egymás mellett élés és környezetünk érdeke.

- Ne zavarjon másokat a szomszédságában. A gépet csak elfogadható napszakokban használja (ne használja kora reggel vagy késő este, amikor másokat zavarhat).
- Szigorúan tartsa be a helyi előírásokat a csomagolóanyagok, használt alkatrészek vagy bármilyen egyéb, környezetszennyező elem selejtezésére vonatkozóan; ezeket a hulladékokat ne helyezze a háztartási hulladékba, hanem szelektív hulladékkezelés keretében szállítsa a megfelelő gyűjtőtelepekre, ahol gondoskodnak az anyagok újrahasznosításáról.

- Szigorúan kövesse a helyi előírásokat a levágott növényzet megsemmisítését illetően.
- Az üzemen kívül helyezéskor ne szennyezze a géppel a környezetet, hanem a hatályos helyi előírások értelmében adja le egy gyűjtőtelepen.



Ne dobja a háztartási hulladékba az elektromos készülékeket. Az elektromos és elektronikus berendezések hulladékairól szóló 2012/19/UE irányelv szerint a használatból kivont elektromos berendezéseket elkülönítve kell gyűjteni, az öko kompatibilis újrahasznosítás céljából. Ha az elektromos készülékeket hulladéklerakó helyeken vagy a talajon hagyva selejtezik, az ártalmas anyagok elérhetik a talajvízréteget és az élelmiszerláncba kerülhetnek, mellyel az Ön egészséget károsíthatják. A termék ártalmatlanításra vonatkozó részletesebb tájékoztatásért forduljon a kommunális hulladék megsemmisítéséért felelős szervezethez vagy az Ön márkakereskedőjéhez.



A hasznos élettartamuk végén az akkumulátorokat a környezetemlmi szempontoknak megfelelően kell semlegesíteni. Az akkumulátor az Ön és a környezet számára veszélyes anyagokat tartalmaz. Ezért el kell távolítani a gépből és a lítiumionos akkumulátorok hulladékként való kezelését vállaló telepen kell leadni.



A használt termékek és csomagolások szelektív hulladékként való gyűjtése lehetővé teszi az anyagok újrafelhasználását és újrahasznosítását. Az anyagok újrahasznosítása elősegíti a környezetszennyezés megelőzését és csökkenti a nyersanyagok iránti keresletet.

3. ISMERKEDJEN MEG A GÉPPEL

3.1 A GÉP LEÍRÁSA ÉS RENDELTESSZERŰ HASZNÁLATA

Ez a gép gyalogvezetésű fűnyírógép.

A gép lényegében egy motorból áll, mely a kerekkel és tolókkal és tolókkal felszerelt védőburkolatba zárt vágóegységet forgatja. A kezelő a tolókar mögött, a forgó vágóegységétől való biztonságos távolságra elhelyezkedve vezetheti a gépet és működtetheti a fő vezérléseket. Ha a kezelő eltávolodik a géptől, a motor és a forgó vágóegység néhány másodpercen belül leáll.

3.1.1 Rendeltetészerű használat

Ezt a gyalogvezetésű gépet fűnyírásra (és a fű gyűjtésére) terveztük és készítettük, alkalmazható a fűnyíró-kapacitásának megfelelő kiterjedésű kertekben és egyéb füves területeken. Általánosságban ez a gép az alábbiakra alkalmas:

1. Fűnyírásra és a fű összegyűjtésére a gyűjtőzsákban.
2. Fűnyírásra és a hátsó részen a fű talajra rakására.
3. Fűnyírásra és a fű oldalirányú kirakására (csak bizonyos típusoknál).
4. Fűnyírásra, a fű felaprítására és a talajra terítésére ("mulcsozás" - csak bizonyos típusoknál).

A gyártó által eredeti felszerelésként vagy külön rendelhető tartozékként előírt speciális tartozékok révén a gép különféle munkamódozatok szerint

üzemeltethető, ezeket a jelen használati utasítás vagy az egyes tartozékok használati útmutatója írja le.

3.1.2 Nem rendeltetészerű használat

A fentiekől eltérő bármilyen más használat veszélyes lehet és személyi és/vagy tárgyi károkat okozhat. Helytelen használatnak minősülnek az alábbiak (példaként és nem kizárólagosan):

- Más személyek, gyermekek vagy állatok szállítása a gépen, mivel azok leeshetnek és súlyosan megsérülhetnek, illetve veszélyeztetik a vezetés biztonságát.
- A gépen utazni.
- A géppel egyéb terhet vontatni vagy tolni.
- A vágóegység működtetése a nem fűves szakaszokon.
- A gép használata lomb vagy törmelék összegyűjtésére.
- A gép használata sövények igazítására vagy nem pázsit jellegű növényzet vágására.
- Egy személynél többet alkalmaznak a gépet.

FONTOS A gép helytelen használata következtében a gyártás érvényét veszti, valamint a Gyártó bármilyen felelősség alóli mentesülését vonja maga után, a felhasználóra hárítva a saját magán vagy másokon okozott károkból illetve sérülésekből származó kötelezettségeket.

3.1.3 Felhasználói célcsoport



Ez a gép fogyasztói, azaz nem professzionális használatra készült. Hobbikertészeti alkalmazásra készült.



FONTOS A gépet a kezelő egyedül használja.



3.2 BIZTONSÁGI JELZÉSEK



A gépen különféle szimbólumok láthatók (2.0 ábra). Funkciójuk az, hogy felhívják a gépkezelő figyelmét a gép körültekintő és óvatos használatára. A szimbólumok jelentése:

  **Figyelem.** Olvassa el az utasításokat gép használata előtt.

  **Veszély! Kidobott tárgyak veszélye.** A gép használata során az idegen személyek tartózkodjanak a munkavégzés területén kívül.

  Csak olyan fűnyírónál, amelynek hőmotorral rendelkeznek.

  Csak hálózati tápellátású elektromos fűnyíróhoz.

  Csak hálózati tápellátású elektromos fűnyíróhoz.



Veszély! Vágásveszély. Vágóegység mozgásban. Ne tegye kezét vagy lábát a vágóegység házába.



Ügyeljen az éles vágóegységre. Ne tegye kezét vagy lábát a vágóegység házába. A vágóegység a motor kikapcsolása után tovább forog. Távolítsa el a biztonsági kulcsot (kikapcsoló eszközt) a karbantartás megkezdése előtt.

FONTOS A megrongálódott vagy olvashatatlan címkéket ki kell cserélni. Kérjen új címkéket a szerviztől.

3.3 AZONOSÍTÓ CÍMKÉ

Az azonosító címke az alábbi adatokat tartalmazza (1.0 ábra).

1. Zajteljesítmény szint.
2. CE megfeleléségi jelzés.
3. Gyártás éve.
4. Gép típusa.
5. Gyártási szám.
6. A gyártó neve és címe.
7. Cikkszám.
8. A motor max. üzemi sebessége.
9. Súly kg-ban.
10. Hálózati feszültség és frekvencia.
11. Elektromos védettségi fokozat.
12. Névleges teljesítmény.

Másolja át a belső borítólapon látható gépazonosító címke megfelelő helyére az azonosító adatokat.

FONTOS A felhatalmazott márkaszervizzel való kapcsolattételkor adja meg mindig a címkén látható termékazonosító adatokat.

FONTOS A példa megfeleléségi nyilatkozat a használati útmutató utolsó oldalain található.

3.4 A FŐ ALKATRÉSZEK

A gép az alábbi fő alkatrészekből áll, amelyek a következő funkciókat látják el (ábra 1.0):

- A. Váz:** a forgó vágóegységet magába foglaló ház.
- B. Motor:** mind a vágóeszközt, mind a kerekek meghajtását mozgatja (ha van).
- C. Vágóegység:** a fűnyírásra szolgáló elem.
- D. Hátkidobó burkolat:** ez a biztonsági burkolat megakadályozza, hogy a vágóegység által esetlegesen összegyűjtött tárgyakat a gép távolra dobja ki.
- E. Oldalkidobó védőlemez (csak bizonyos típusoknál):** ez egy biztonsági védőszerkezet, amely megakadályozza, hogy a vágóegység által esetlegesen összegyűjtött tárgyakat a gép távolra kidobja.

- F. **Oldalkidobó terelőlemez (csak bizonyos típusoknál):** az egyik funkciója, hogy a fűvet oldalirányban a talajra rakja, továbbá biztonsági elemként is szolgál, mivel megakadályozza, hogy a vágószerkezet által esetlegesen felkapott tárgyak a géptől távolra lőddjenek ki.
- G. **Gyűjtőzsák:** az egyik funkciója, hogy a lenyírt fűvet összegyűjtse, továbbá védőelemként is szolgál, mivel megakadályozza, hogy a vágószerkezet által esetlegesen felkapott tárgyak a géptől távolra lőddjenek ki.
- H. **Tolókar:** ez a kezelői állás. A hosszúsága meghatározza a munkavégzés közben a kezelő biztonsági távolságát a forgó vágóegységtől.
- I. **Akkumulátor** (ha nem tartozéka a gépnek, lásd a 15. "külön rendelhető tartozékok" c. fejezetet): a motor beindításához szükséges energiát szolgáltatja jellemzői és használatának szabályai egy külön használati utasításban vannak leírva.
- J. **Éberségi kapcsoló:** ez a kar indítja el a kart és a hajtószerkezeteket. A motor automatikusan leáll, amikor a kart elengedik.
- K. **I B | Meghajtó kapcsolókar:** ez a kar kapcsolja a kerekek hajtását, ezzel a gép előrehaladását.
- L. **Az akkumulátornak kialakított hely fedele**
- M. **Biztonsági kulcs (kikapcsoló eszköz):** A kulcs be- és kiiktatja a gép villamos áramkört.
- N. **Akkumulátor-töltő** (ha nem tartozéka a gépnek, lásd a 15. "külön rendelhető tartozékok" c. fejezetet): az akkumulátor töltésére szolgáló készülék.

4. ÖSSZESZERELÉS

 **A betartandó biztonsági előírásokat a 2. fejezet tartalmazza. Szigorúan tartsa be az előírásokat a súlyos kockázatok vagy veszélyek elkerülése érdekében.**

Tárolási és szállítási okok miatt a gép néhány elemét nem szereltük fel közvetlenül a gyárban. Ezeket a csomagolóanyag eltávolítása után kell felszerelni, a következő utasításokat követve.

 **A gép kicsomagolását és összeszerelését szilárd, sík felületen kell végezni, továbbá elegendő helyet kell biztosítani a gép és a csomagolás mozgatásához a megfelelő szerszámok alkalmazásával. Ne használja a gépet, amíg nem végezte el az "ÖSSZESZERELÉS" c. szakaszban leírt műveleteket.**

4.1 ALKATRÉSZEK AZ ÖSSZESZERELÉSHEZ

A csomagolásban található az összeszereléshez szükséges alkatrészek.

4.1.1 Kicsomagolás

1. Óvatosan bontsa ki a csomagolást, ügyeljen, hogy ne vesszenek el az alkatrészek.
2. Olvassa el a dobozban található dokumentációt, beleértve a jelen használati útmutatót.

3. Vegye ki a dobozból az összes felszerelendő alkatrészt.
4. Selejtezze a dobozt és a csomagolást az érvényes helyi előírások betartásával.

 **Az összeszerelés előtt ellenőrizze, hogy a biztonsági kulcs ne legyen beillesztve.**

4.2 A ZSÁK FELSZERELÉSE (3. ábra)

Fordítsa fel a gyűjtőzsákot, majd csavarhúzó segítségével illesse a vázra (22) a műanyag profilokat (21) az ábra szerint.

4.3 A TOLÓKAR FELSZERELÉSE

Szerelje fel a tolókart, ahogy az ábrákon látható, (4. ábra).

5. VEZÉRLÉSEK

5.1 BIZTONSÁGI KULCS (KIKAPCSOLÓ ESZKÖZ)

A kulcs az akkumulátorrekeszben van (5.A ábra). A kulcsot "ON"-ra állítva bekapcsol a gép áramköre, beiktatva a bekapcsolását. A kulcsot "OFF"-ra állítva teljesen kikapcsolódik az elektromos áramkör, ez megakadályozza a gép ellenőrizetlen használatát.

FONTOS *Mindig vegye ki a biztonsági kulcsot, amikor használaton kívül vagy felügyelet nélkül hagyja a gépet.*

5.2 KEZELŐ JELENLÉT KAR

Az éberségi kar (6.A ábra) engedélyezi a vágóegység bekapcsolását. A tolókar előtti helyzetben található. Nyomja meg a biztonsági gombot (6.C ábra), és állítsa a kart a tolókar felé, hogy elindítsa a vágóeszközt. A motor automatikusan leáll és az összes funkció ki van iktatva a kar elengedésekor.

MEGJEGYZÉS *A vágóegység bekapcsolása csak akkor lehetséges, ha a tolókartól jobbra levő biztonsági gombot megnyomja, és az éberségi kart a tolófogantyú irányába állítja.*

5.3 BEKAPCSOLÓ GOMB

A bekapcsoló gomb (7.A ábra) feladata:



1. **A gép bekapcsolása.** A gomb (7.A ábra) megnyomásakor a kijelző (7.B ábra) bekapcsol, és a gép üzemkész.

MEGJEGYZÉS *A gép bekapcsolása csak akkor lehetséges, ha az kezelő jelenlét kar és a meghajtó kar el vannak engedve.*

MEGJEGYZÉS *Ha a gépet nem használja, 15 másodperc elteltével a kijelző kialszik és meg kell ismételnie a fenti műveletet.*



2. A vágóegység bekapcsolása.

MEGJEGYZÉS A vágóegység bekapcsolása csak akkor lehetséges, ha a kezelő jelenlét kart a tolókar irányába lenyomja (lásd 6.3. szak.).

3. A vágóeszköz kikapcsolása.

A bekapcsolt vágóeszközzel engedje el az éberségi kart (6.A ábra); a vágóegység leáll és a gép bekapcsolt állapotban marad.

5.4 MEGHAJTÓ KAPCSOLÓKAR

A meghajtó kapcsolókar bekapcsolja a kerekek hajtását és lehetővé teszi a gép haladását. A tolókar mögötti helyzetben található.



Bekapcsolt hajtás.

A hajtás bekapcsolásához állítsa a hajtást bekapcsoló kart a tolófogantyú felé (6.B ábra).

A haladási sebességet a beállító gombbal (10.C ábra) lehet szabályozni.

6 különböző sebességfokozat állítható be.



1. Maximális sebesség (kb. 5 km/h).



2. Minimális sebesség (kb. 2,5 km/h).

MEGJEGYZÉS Az utolsóként beállított sebességfokozat a gép kikapcsolása után is érvényes marad.

FONTOS A hajtómű károsodásának elkerülése érdekében ne húzza hátra a gépet, amikor a hajtás be van kapcsolva.

5.5 „ECO” GOMB

Az „ECO” funkció lehetővé teszi az energiatakarékos fűnyírást az akkumulátor működési idejének optimalizálása révén. Az „Eco” funkció be- és kikapcsolásához nyomja meg a gombot (7.D ábra). Ha a funkció aktív, a kijelzőn bekapcsol a megfelelő led. Minden alkalommal, amikor felengedi a kezelő jelenlét karokat, ez a funkció kikapcsol.

MEGJEGYZÉS Az „ECO” funkciót nehéz fűnyírási körülmények (sűrű, hosszú, nedves fű nyírása) esetén nem ajánlott alkalmazni.

5.6 A VÁGÁSI MAGASSÁG BEÁLLÍTÁSA

Az alváz leengedésével vagy felemelésével állítható a fűnyírás magassága.



A műveletet álló vágóegység mellett végezze.

A nyírási magasságot a karral kell beállítani (ábra 8.A), amely felemeli vagy leengedi az alvázat a kívánt állásba.

5.7 A FOGANTYÚ BEÁLLÍTÁSA (ábra 9-10)

6. A GÉP HASZNÁLATA



A betartandó biztonsági előírásokat a 2. fejezet tartalmazza. Szigorúan tartsa be az előírásokat a súlyos kockázatok vagy veszélyek elkerülése érdekében.

6.1 ELŐKÉSZÍTŐ MŰVELETEK

A munka megkezdése előtt el kell végeznie egy sor ellenőrzést és műveletet, hogy a munka eredményes és teljesen biztonságos legyen: Ellenőrizze, hogy a biztonsági kulcs ne legyen beillesztve foglatába. Helyezze a gépet vízszintes helyzetbe és gondoskodjon arról, hogy stabilan álljon a talajon.

6.1.1 Az akkumulátor ellenőrzése

A vásárlás utáni első használat előtt tölts fel teljesen az akkumulátort az útmutató fűzetben megadottak szerint. Minden használat előtt ellenőrizze az akkumulátor töltési szintjét az útmutatóban leírtak szerint.

6.1.2 A gép előkészítése a munkavégzéshez

MEGJEGYZÉS Ezzel a géppel a pázsít nyírása többféle módon végezhető, ezért a munka megkezdése előtt a kívánt nyírási módnak megfelelően kell előkészíteni a gépet.

a. Előkészítés a fűnyíráshoz és a fű gyűjtőzsákba való begyűjtéséhez:

1. Emelje fel a hátulkidobó burkolatot (11.A ábra), és akassza be megfelelően a gyűjtőzsákot (11.B ábra), az ábrán megadottaknak megfelelően.
2. Az oldalkidobó lehetőségével felszerelt típusoknál: győződjön meg róla, hogy az oldalkidobó burkolata (12.B ábra) le legyen eresztve.

b. Előkészítés a fűnyíráshoz és a fű hátrafelé való kidobásához:

1. Vegye ki a gyűjtőzsákot, és győződjön meg, hogy a hátulkidobó burkolata (12.A ábra), stabilan le legyen engedve.
2. Az oldalkidobó lehetőségével felszerelt típusoknál: győződjön meg róla, hogy az oldalkidobó burkolata (12.B ábra) le legyen eresztve.

c. Előkészítés a fűnyíráshoz és a fű aprításához („mulcsozó” funkció):

- 1. Emelje fel a hátulkidobó burkolatot (13.A ábra), és illessze be a terelőlemez kupakot (13.B ábra) a kidobó nyílásba, enyhén jobbra döntve tartva.
- 2. Rögzítse a két csapszeget beillesztve (13.C ábra) a kialakított lyukakba, amíg a beakasztó fog nem kattán (13.D ábra).
- 3. Az oldalkidobó lehetőségével felszerelt típusoknál: győződjön meg róla, hogy az oldalkidobó burkolata (12.B ábra) le legyen eresztve.

A terelőlap kupak eltávolításához:

- 1. Emelje fel a hátulkidobó burkolatot (13.A ábra).
- 2. Nyomja meg a közepén, hogy kikapassza a fogat (13.D ábra).

d. Előkészítés a fűnyírásához és a fű oldalirányú kidobásához:

- 1. Emelje fel a hátulkidobó burkolatot (13.A ábra), és illessze be a terelőlemez kupakot (14.B ábra) a kidobó nyílásba, enyhén jobbra döntve tartva.
- 2. Rögzítse a két csapszeget beillesztve (14.C ábra) a kialakított lyukakba, amíg a beakasztó fog nem kattán (14.D ábra).
- 3. Emelje fel az oldalkidobó burkolatot (14.A ábra).
- 4. Illessze be az oldalkidobó terelőlemezt (14.E ábra).
- 5. Zárja le az oldalkidobó burkolatot (14.A ábra) úgy, hogy az oldalkidobó terelőlemezt (14.E ábra) rögzítse.

A terelőlap kupak eltávolításához:

- 1. Emelje fel a hátulkidobó burkolatot (13.A ábra).
- 2. Nyomja meg a közepén, hogy kikapassza a fogat (13.D ábra).

6.1.3 A vágási magasság beállítása

Állítsa be a vágásmagasságot az 5.6. szakasz szerint.

6.2 BIZTONSÁGI ELLENŐRZÉSEK

Végezze el az alábbi biztonsági ellenőrzéseket és bizonyosodjon meg arról, hogy az eredmények megegyeznek a táblázatba foglaltakkal.

 **A használat előtt mindig végezze el a biztonsági ellenőrzéseket.**

6.2.1 Általános biztonsági ellenőrzés

| Tárgy | Eredmény |
|----------------------------------|---|
| Markolatok | Tiszta, száraz. |
| Tolókar | Megfelelően és szilárdan rögzül a géphez. |
| Vágóegység | Tiszta, nem károsodott vagy kopott. |
| Hátulkidobó burkolat; gyűjtőzsák | Épek. Nincs károsodás. Helyesen vannak felszerelve. |

| | |
|---|--|
| Oldalkidobó burkolat; oldalkidobó terelőlemez | Épek. Nincs károsodás. Helyesen vannak felszerelve. |
| Kapcsoló Kezelő jelenlét kar Meghajtó kapcsolókar | A karnak szabadon kell mozognia és nem erőltetetten, továbbá kiengedését követően automatikusan és gyorsan kell a semleges helyzetbe visszatérnie. |
| Akkumulátor | Nincs sérülés a burkolatán, nem szivárog belőle folyadék. |
| A gépen és a vágóegységen levő csavarok/anyák | Jól meg vannak húzva (nem lazák). |
| A hűtőlevegő nyílásai | Nincsenek eltömődve. |
| Gép | Károsodásra vagy kopásra utaló jelekről mentes. |

6.2.2 A gép működési próbája

| Tennivaló | Eredmény |
|--|---|
| <ol style="list-style-type: none"> 1. Indítsa be a gépet (6.3. szakasz). 2. Kapcsolja be a vágóegységet (6.3. szakasz). 3. Engedje fel mindkét éberségi kart (20.A ábra). | <ol style="list-style-type: none"> 1. A kijelző kigyullad és a gép használatra kész. 2. A vágóegységnek forognia kell. 3. A karoknak automatikusan és gyorsan vissza kell állniuk az alapállásba, és a motornak, valamint a vágóegységnek le kell állnia néhány másodpercen belül. |
| <ol style="list-style-type: none"> 1. Indítsa be a gépet (6.3. szakasz). 2. Kapcsolja be a meghajtáskart (5.4. szakasz). 3. Engedje el a meghajtáskart. | <ol style="list-style-type: none"> 1. A kijelző kigyullad és a gép használatra kész. 2. A kerekek előre mozgatják a gépet. 3. A kerekek leállnak és a gép nem halad előre. |
| Próbavezetés | Nincs rendellenes vibrálás. Nincs rendellenes zaj. |

 **Ha a táblázatokba foglaltaktól bármiben eltérő eredményt észlel, ne használja a gépet! Forduljon a szervizhez és végeztesse el a megfelelő ellenőrzéseket és javításokat.**

6.3 INDÍTÁS

MEGJEGYZÉS A beindítást sík, és akadálytól, valamint magas fűtől mentes felületen végezze.

MEGJEGYZÉS Ellenőrizze az akkumulátorok megfelelő kombinációját a "Műszaki adatok" táblázatban megadott utasítások szerint.

1. Nyissa ki az akkumulátor rekeszének fedelét (15.A ábra).
2. Helyezze be helyesen az akkumulátorokat a foglalatukba (7.2.3. szakasz).
3. Illesse be teljesen a biztonsági kulcsot (16.B ábra), és forgassa el "ON" állásba.
4. Nyomja meg a bekapcsoló gombot (17.A ábra) A kijelző bekapcsolva marad 15 másodpercre.
5. Kapcsolja be a vágóegységet először megnyomva a jobb biztonsági gombot (18.A ábra), majd megnyomva az éberségi kart (18.B ábra).
6. A hajtás bekapcsolásához nyomja meg a kart a tolókar mögött (18.C ábra).

6.4 MUNKAVÉGZÉS

FONTOS Munkavégzés közben tartsa be mindig a vágóegységtől a markolat hosszra által megadott biztonsági távolságot.

FONTOS A gép optimális üzemeléséhez javasoljuk, hogy egyidejűleg két akkumulátort használjon.

Az akkumulátorok működési ideje (tehát az újratöltés nélkül lenyírható füves terület mérete) főként a 7.2.1. szakaszban leírtak tényezőiktől függ. A kijelzőn, a használat során megjeleníti az akkumulátorok töltöttségi állapotát (maradék töltés százaléka) (7.E ábra).

FONTOS Ha a motor munkavégzés közben túlhevülés miatt leáll, kb. 5 percet kell várni, mielőtt újra elindítaná.

6.4.1 Fűnyírás

1. Kezdje el a füves területen haladva a nyírást.
2. A haladási sebességet és a vágási magasságot (5.6. pont) a terepviszonyok (a fű magassága, sűrűsége és nedvessége) és az eltávolított fűmennyiség függvényében válassza meg; .

• **Meghajtásos típusokon (5.4 bekezdés):** Javasoljuk, hogy ne nyírjon fűvet 15°-nál nagyobb lejtőn.

3. A gyep szebb lesz, ha a fűnyírást mindig ugyanazon a magasságon és két irányba felváltva végzi (19. ábra).

• **Oldalkidobó esetén:** javasoljuk, hogy olyan útvonalat válasszon, amely a levágott fűvet nem a még levágandó gyep irányába dobja ki.

• **"Mulcsózás" vagy a fű hátulkidobása esetén:**

- Kerülje túl nagy mennyiségű fű egyszerre történő eltávolítását. Soha ne vágjon le egy menetben a fű magasságának egyharmadánál többet (19. ábra).
- Mindig tartsa tisztán az alvázat (7.3.1. szakasz).

6.4.2 Tanácsok a szép pázsit fenntartásához

- Amennyiben szép, zöld és puha pázsitot szeretne, azt rendszeresen kell nyírnia. A pázsit többféle típusú

fűből állhat. Gyakori nyírással a dúsabb gyökérszerű fűfélék növekednek, és tömör futakarót hoznak létre. Ellenkező esetben, ha ritkábban nyírja, elsősorban a magas és vadon növekvő fűfélék növekednek (lóhere, margaréta stb.). A fűnyírás gyakoriságának a fű növekedéséhez kell igazodnia. Ne hagyja, hogy két fűnyírás között a fű nagyon megnöjön.

- Egy megfelelően gondozott pázsiton a fű optimális magassága körülbelül 4-5 cm. Egy nyírással nem szabad a teljes magasság egy harmadánál többet lenyírni. Ha a fű nagyon magas, jobb, ha a fűnyírást két alkalommal, egy nap kihagyásával végzi el Először a nyírást a vágóegység legmagasabb állásában végezze, másodsor pedig a kívánt magasságon.
- A túl rövidre nyírás miatt a gyep foltossá, ritkássá válik.
- Az év legmelegebb és legszárazabb időszakában ajánlatos hagyni a fűvet egy kicsit magasabban nőni, hogy elkerülje a talaj kiszáradását.
- Ajánlatos a fűvet akkor nyírni, amikor a pázsit száraz. Ne végezzen fűnyírást, amikor a fű vizes; ez ugyanis csökkenti a forgó szerkezet hatékonyságát, mivel a fű rátapad, és a szerkezet kitépheti azt.
- A vágóegységek legyenek épek és élesek, hogy a fűvet tisztán és ne tépve nyírják le, ellenkező esetben a fűvégek elszárgulhatnak.

6.4.3 A gyűjtőzsák ürítése

Amikor a gyűjtőzsák (Fig.1.G) túl tele van, nem gyűjti hatékonyan a fűvet, és a fűnyíró által kibocsátott zaj megváltozik.

• **A tartalmat jelző készülékkel ellátott gyűjtőzsák esetén:**



1. Felemelve = üres.



2. Leengedve = tele.

• A munka során a vágóeszköz mozgása közben a jelző fel van emelve addig, amíg a gyűjtőzsák képes fogadni a levágott fűvet; amikor leereszkedik, azt jelenti, hogy a gyűjtőzsák tele van, és ki kell üríteni.

A gyűjtőzsák eltávolításához és ürítéséhez:

1. Engedje fel mindkét kart (20.A ábra) és (20.B ábra).
2. Várjon, míg a vágóegység leáll.
3. Emelje fel a hátulkidobó burkolatot (11.A ábra), és fogja meg a fogantyút, és vegye ki a gyűjtőzsákot felemelt helyzetben tartva.

6.5 LEÁLLÍTÁS

A gép leállításához:

1. Engedje el mindkét kart (20.A ábra) és (20.A ábra).
2. Nyomja meg a bekapcsoló gombot (17.A ábra).
3. Várjon, míg a vágóegység leáll.



Miután a gépet leállította, a vágóegység leállításához szükség van néhány másodpercre.

FONTOS *Mindig állítsa le a gépet.*

- Munkavégzési zónák közötti helyváltoztatás közben.
- Nem fűvel borított talajon való áthaladáskor.
- Amikor akadályon kell áthaladnia.
- A vágási magasság beállítása előtt.
- Minden alkalommal, amikor leszereli vagy visszaszereli a gyűjtőzsákokat.
- Minden alkalommal, amikor leszereli vagy visszaszereli az oldalkidobó terelőlapot (csak bizonyos típusoknál).

6.6 A HASZNÁLAT UTÁN

1. Állítsa le a gépet (6.5. szakasz).
2. Nyissa ki az ajtót és vegye ki a biztonsági kulcsot.
3. Vegye ki az akkumulátorokat a foglalatukból és töltsse fel őket (7.2.2. szakasz).
4. Hagyja kihűlni a motort, mielőtt a gépet bárhol elhelyezné.
5. Tisztítsa meg a gépet (7.3. szakasz).
6. Ellenőrizze, hogy nincsenek-e meglazult vagy károsodott alkatrészek. Szükség esetén cserélje ki a sérült részeket, és húzza meg a meglazult csavarokat vagy forduljon a márkaszervizhez.

FONTOS *Mindig vegye ki a biztonsági kulcsot, amikor használaton kívül vagy felügyelet nélkül hagyja a gépet.*

7. RENDES KARBANTARTÁS

7.1 ÁLTALÁNOS TUDNIVALÓK



A betartandó biztonsági előírásokat a 2. fejezet tartalmazza. Szigorúan tartsa be az előírásokat a súlyos kockázatok vagy veszélyek elkerülése érdekében.



Bármilyen ellenőrzési, tisztítási vagy karbantartási, beállítási művelet előtt:

- Állítsa le a gépet.
- Vegye ki a biztonsági kulcsot, (soha ne hagyja a kulcsot a gépben, gyermekek vagy nem alkalmas személyek által hozzáférhető helyen).
- Győződjön meg arról, hogy az összes mozgó rész teljesen leállt-e.
- Hagyja kihűlni a motort, mielőtt a gépet bárhol elhelyezné.
- Olvassa el a vonatkozó útmutatót.
- Viseljen megfelelő ruházatot, munkakesztyűt és védőszemüveget.
 - A műveletek gyakoriságát és jellegét a "Karbantartási táblázat" tartalmazza. A táblázat célja, hogy segítsen Önnek a gép hatékonyságának és üzembiztos állapotának megőrzésében. Tartalmazza a főbb elvégzendő műveleteket és azok elvégzésének gyakoriságát. A műveleteket az elsőként aktuálisra váló alkalommal végezze el.
 - A nem eredeti, vagy helytelenül felszerelt cserealkatrészek és tartozékok használata veszélyeztetheti a gép biztonságát és működését. Ezen termékek okozta károk, balesetek és sérülések esetén a gyártó nem vállal semminemű felelősséget.

- Az eredeti cserealkatrészek az engedéllyel rendelkező szervizektől és viszonteladóktól szerezhető be.

FONTOS *A használati utasításban le nem írt összes beállítást, valamint karbantartási műveletet márkakereskedőjénél vagy szakszervizben kell elvégeztetni.*

7.2 AKKUMULÁTOR

7.2.1 Az akkumulátor működési ideje

Az akkumulátor működési ideje (tehát az újratöltés nélkül lenyírható fűves terület mérete) főként az alábbiaktól függ:

- a. környezeti tényezők, melyek nagyobb energiát igényelnek:
 - Sűrű, hosszú, nedves fű nyírása.
- b. A gép vágási szélessége; minél nagyobb a szélesség, annál több az energiaigény.
- c. A gépkezelő helytelen munkavégzése:
 - Gyakori be- és kikapcsolás a munka során.
 - Túl alacsony nyírási magasság a fű állapotához képest.
 - Túl gyors haladási sebesség a nyírandó fű mennyiségéhez képest.

MEGJEGYZÉS *A munkavégzés során az akkumulátort a teljes lemerülés ellen egy olyan szerkezet védi, mely kikapcsolja a gépet és megakadályozza működtetését.*

Az akkumulátor működési idejének optimális kihasználásához mindig ajánlott:

- A nyírást száraz fűvön végezni.
 - Gyakran nyírni a fűvet, hogy ne nőjön túl magasra.
 - Nagyobb nyírási magasságot beállítani, amikor a fű hosszú, majd egy második nyírással rövidebbre vágni.
 - Ne használja a gépet nagyon magas fűben „mulcsozó” funkcióban.
 - Használja az „Eco” funkciót (5.5. szak.).
- Amennyiben a gépet a szabványos akkumulátor által lehetővé tett működési időnél hosszabb időtartamig kívánja használni, az alábbi megoldásokat ajánljuk:
- Vásároljon kiegészítő akkumulátorokat a lemerült akkumulátor azonnali cseréjéhez, így a munka azonnal folytatható.
 - Vásároljon egy, a szabványos akkumulátornál hosszabb működési időt biztosító akkumulátort (15.2. szak.).

7.2.2 Az akkumulátor eltávolítása és feltöltése

1. Nyissa ki az akkumulátor rekeszének fedelét és vegye ki a biztonsági kulcsot.
2. Nyomja meg az akkumulátoron lévő gombot (21.A ábra) és vegye ki (21.B ábra).
3. Helyezze az akkumulátort (22.B ábra) az akkumulátor-töltőn kialakított helyére (22.C ábra).

- Csatlakoztassa az akkumulátor-töltőt egy hálózati aljzathoz, melynek feszültsége megegyezik az adattáblán látható értékkel.
- Végezze el a teljes feltöltést az akkumulátor / akkumulátor-töltő útmutatójában megadottak szerint.

MEGJEGYZÉS *Az akkumulátor védőeszközzel van felszerelve, mely csak akkor teszi lehetővé a feltöltést, ha a környezeti hőmérséklet 0 és +45 °C között van.*

MEGJEGYZÉS *Az akkumulátor a károsodás veszélye nélkül bármikor és akár csak részlegesen is feltölthető.*

7.2.3 Az akkumulátor visszahelyezése a gépbe

A feltöltés befejeztével:

- Vegye ki az akkumulátort az akkumulátor-töltőből (ne hagyja huzamosabb ideig töltés alatt, ha már feltöltődött).
- Bontsa az akkumulátor-töltő hálózati csatlakozását.
- Nyissa ki az akkumulátor rekeszének fedelét (23.A ábra), helyezze be az akkumulátort (23.B ábra) ütközésig nyomva, amíg a kattantást nem hallja, ami rögzíti a helyén és biztosítja a villamos érintkezést.
- Zárja vissza teljesen a fedelet.

7.3 TISZTÍTÁS

Minden használat után végezze el a gép tisztítását az alábbi útmutatás betartásával.

7.3.1 A gép tisztítása

- Győződjön meg mindig arról, hogy a levegőnyílások szennyeződésektől mentesek legyenek.
- Ne használjon vízsugarat, és ne érje víz a motort és az elektromos alkatrészeket (24 ábra).
- Ne használjon agresszív folyadékokat az alváz tisztításához.
- A tűzveszély csökkentése érdekében távolítsa el a gépről és különösen a motorról a fűmaradványokat, leveleket vagy a zsírfólsóseget.
- Mindig tartsa a karokat, a kijelzőt és a nyomógombokat szennyeződéstől mentesen.

7.3.2 A vágóegység-tárcsa tisztítása

Távolítsa el az alvázban felhalmozódott fű- és sármaradványokat, így elkerülheti, hogy száradásukat követően nehézkessé tegyék a következő elindítást. Döntse a gépet oldalra, győződjön meg a gép megfelelő stabilitásáról mielőtt bármilyen beavatkozást végezne.

.....
 * **Oldalkidobó esetén:** ki kell venni a terelőlemezt *
 * (ha fel van szerelve - 6.1.2d. alfejezet). *

Az alváz belső oldalának festése idővel leválhat a levágott fű dörzshatása miatt; ebben az esetben avatkozzon közbe sürgősen, javítsa ki a festéket rozsdamentes festékkel, hogy megelőzze a rozsdaképződést, ami a fémfelület korrózióját okozhatja.

7.3.3 A zsák tisztítása

- Üritse ki a gyűjtőzsákot.

- Rázza ki belőle a fű- és talajmaradékot.
- Mossa le, öblítse le és tegye vissza, hogy megkönnyítse a gyors száradást.

7.4 RÖGZÍTŐ CSAVAROK ÉS ANYÁK

A csavarokat és a csavaranyákat mindig tartsa megműhözve, hogy a gép mindig üzembiztos legyen.

8. RENDKÍVÜLI KARBANTARTÁS

 **Bármilyen ellenőrzési, tisztítási vagy karbantartási, beállítási művelet előtt:**

- Állítsa le a gépet.
- Vegye ki a biztonsági kulcsot, (soha ne hagyja a kulcsot a gépben, gyermekek vagy nem alkalmas személyek által hozzáférhető helyen).
- Győződjön meg arról, hogy az összes mozgó rész teljesen leállt-e.
- Hagyja kihűlni a motort, mielőtt a gépet bárhol elhelyezné.
- Olvassa el a vonatkozó útmutatót.
- Viseljen megfelelő ruházatot, munkakesztyűt és védőeszműveget.

8.1 VÁGÓEGYSÉG

Az életlen vágóegység kitépi a fűvet és a pázsit elsárgulását okozza.

 **Ne érjen a vágóegységhez, amíg ki nem vette a kulcsot, és amíg a vágóegység forgása teljesen le nem állt.**

 **Valamennyi, a vágóegységgel kapcsolatos művelet (leszerelés, élezés, kiegyensúlyozás, javítás, visszazserelés és/vagy csere) felelősségteljes munka, amely különleges hozzáértést igényel a megfelelő szerszámok használatán túl Biztonsági okokból ezek a műveletek csak szakszervizben végezhetők.**

 **A gép kiegyensúlyozásának érdekében mindig egyszerre cserélje ki a sérült, elgörbült vagy kopott vágóegységet és a hozzá tartozó csavarokat.**

FONTOS *Mindig eredeti vágóegységeket alkalmazzon, amelyek kódja megegyezik a "Műszaki adatok" táblázatában látható kóddal.*

Mivel a gép folyamatos fejlesztés tárgyát képezi, a "Műszaki adatok" táblázatában látható vágóegységeket idővel hasonló jellegű és tulajdonságú, biztonságos működést biztosító vágóegységekre lehet kicserélni.

9. TÁROLÁS

9.1 A GÉP TÁROLÁSA

A gép tárolásához:

- Hagyja kihűlni a motort.
- Vegye ki a biztonsági kulcsot.
- Vegye ki az akkumulátorokat a foglalatukból és töltse fel őket (7.2.2. szakasz).
- Tisztítsa meg a gépet (7.3. szakasz).

5. Ellenőrizze, hogy nincsenek-e meglazult vagy károsodott alkatrészek. Szükség esetén cserélje ki a sérült részeket, és húzza meg a meglazult csavarokat vagy forduljon a márkaszervizhez.
6. A gép tárolása (29 ábra):
 - Száraz helyen.
 - Az időjárás viszontagságaitól védetten.
 - Lehetőleg ponyvával letakarva.
 - Gyermekektől elzárva.
 - Ellenőrizze, hogy eltávolította-e a karbantartáshoz használt kulcsokat és szerszámokat.

9.2 AZ AKKUMULÁTOR TÁROLÁSA

Az akkumulátort árnyékos, hűvös, nedvességtől mentes helyen kell tárolni.

MEGJEGYZÉS *Huzamosabb üzemszünet esetén kéthavonta töltsse fel az akkumulátort az élettartama meghosszabbítása céljából.*

10. MOZGATÁS ÉS SZÁLLÍTÁS

Minden alkalommal, amikor a gépet felemelni, mozgatni, szállítani vagy dönteni kell:

- Állítsa le a gépet (6.5. szakasz).
- Vegye ki a biztonsági kulcsot.
- Győződjön meg arról, hogy az összes mozgó rész teljesen leállt-e.
- Viseljen vastag munkavédelmi kesztyűt.
- A gépet úgy fogja meg, hogy annak súlyát és súlyának eloszlását figyelembe véve biztos fogást találjon.
- A gép elhelyezési vagy raktározási helyének kialakítását figyelembe véve megfelelő számú személy végezze a gép mozgatását a gép súlyának és a szállítóeszköznek a függvényében.
- Ellenőrizze, hogy a gép mozgása ne okozzon kárt vagy sérülést.

A gép járművel vagy utánfutóval való szállítása során:

- Használjon megfelelő teherbírású, szélességű és hosszúságú rámpát.
- A gépet álló motorral és megfelelő számú személy alkalmazásával tolja a szállító eszközre.
- Engedje le a vágóegység-tárcsát.
- Úgy helyezze el, hogy senki számára ne jelentsen veszélyt.
- Rögzítse erősen a szállító járműhöz kötelekkel vagy láncokkal, hogy ne borulhasson fel.

11. SZERVIZSZOLGÁLAT ÉS JAVÍTÁS

Ebben a használati utasításban megtalálja a gép kezeléséhez és a felhasználó által elvégezhető helyes alapkarakbantartásához szükséges összes útmutatást. A használati utasításban le nem írt összes beállítás és karbantartási műveletet a márkakereskedőnél vagy egy szakszervizben kell elvégeztetni, amely rendelkeznek a tökéletes munka elvégzéséhez szükséges szakudással és felszereléssel, és nem változtatják meg a gép eredeti üzembiztonsági szintjét és állapotát. Nem megfelelő műhelyekben, vagy nem szakember által végzett műveletek a jótállás bármely formájának

elévülését és a gyártó mindennemű felelősség alóli mentesülését vonják maguk után.

- Kizárólag az engedéllyel rendelkező szervizek végezhetik a garanciális karbantartást és a javítást.
- A márkaszervizek kizárólag eredeti cserealkatrészeket használnak. Az eredeti cserealkatrészek és tartozékokat kifejezetten gépeinkhez terveztük.
- A nem eredeti cserealkatrészeket és tartozékokat nem engedélyeztük, a nem eredeti cserealkatrészek és tartozékok alkalmazása veszélyezteti a gép biztonságát, továbbá felmentik a gyártót minden kötelezettség és felelősség alól.

12. A JÓTÁLLÁS ÉRVÉNYESESSÉGE

A jótállási feltételek kizárólag a fogyasztókra, tehát nem professzionális felhasználókra vonatkoznak. A jótállás érvényes minden anyagminőségi és gyártási hibára, amelyet az érvényes jótállási idő alatt a márkakereskedő vagy a szakszerviz megállapít. A jótállás alkalmazása a hibásnak ítélt alkatrész javítására vagy cseréjére korlátozódik. Ajánlatos a gépet évente egyszer elvinni egy engedéllyel rendelkező szervizbe az általános felülvizsgálat, karbantartás és a biztonsági egységek ellenőrzése céljából. A jótállás feltétele a gép rendszeres karbantartása.

A felhasználó köteles szigorúan betartani a mellékelt dokumentációba foglalt utasításokat.

A jótállás nem vonatkozik az alábbi okok miatt keletkező károkra:

- A kísérő dokumentáció (használati utasítások) hiányos ismerete.
 - Professzionális használat.
 - Figyelmetlenség, hanyagság.
 - Külső okok (villámcsapás, ütések, a gépben levő idegen tárgyak) vagy baleset.
 - Helytelen vagy a gyártó által nem megengedett használat és összeszerelés.
 - Hiányos karbantartás.
 - A gép módosítása.
 - Nem eredeti (adaptálható) cserealkatrészek használata.
 - Nem a gyártó által szállított vagy engedélyezett tartozékok használata.
- A jótállás továbbá nem érvényes az alábbiakra:
- A rendszeres/rendkívüli karbantartási műveletek (a használati útmutató szerint).
 - A szokásos kopásnak kitett anyagok, mint hajtószíjak, vágóeszközök, lámpák, kerekek, biztonsági csavarok és kábelek.
 - Normál elhasználódás.
 - A gép esztétikai rongálódása a használat következtében.
 - A vágóegységek tartói.
 - A jótállás érvényesítésével járó esetleges költségek, mint a kiszállítás a felhasználóhoz, a gép szállítása a márkakereskedőhöz, eszközök bérlete a cseréhez vagy külső vállalat megbízása a karbantartási munkálatokkal.

A felhasználó a helyi törvények védelme alatt áll. A felhasználónak a helyi törvények biztosította jogait a jelen jótállás semmilyen módon nem korlátozza.

13. KARBANTARTÁSI TÁBLÁZAT

| Beavatkozás | Gyakoriság | Megjegyzések |
|--|------------------------|---------------|
| GÉP | | |
| Az összes rögzítés ellenőrzése | Minden használat előtt | 7.4. szak. |
| Biztonsági ellenőrzések / A vezérlések ellenőrzése | Minden használat előtt | 6.2. szak. |
| A hátul-/oldalkidobó burkolatának ellenőrzése. | Minden használat előtt | 6.2.1. szak. |
| Gyűjtőzsák, oldalkidobó terelőlemez ellenőrzése. | Minden használat előtt | 6.2.1. szak. |
| A vágóegység ellenőrzése | Minden használat előtt | 6.2.1. szak. |
| Az akkumulátor töltésének ellenőrzése | Minden használat előtt | * |
| Az akkumulátor feltöltése | Minden használat után | 7.2.2. szak.* |
| Általános tisztítás és ellenőrzés | Minden használat után | 7.3. szak. |
| A gép esetleges károsodásának ellenőrzése. Szükség esetén forduljon a márkaszervizhez. | Minden használat után | - |
| A légszűrő tisztítása | Havonta egyszer | 7.5. szakasz |
| A vágóegység cseréje | - | 8.1. *** pont |

* Lásd az akkumulátor / akkumulátor-töltő útmutatóját.

**Ezt a műveletet a márkakereskedő vagy a szakszerviz végezze el

*** Ezt a műveletet azonnal végezze el, amint rendellenes működés első jeleit észleli

14. A PROBLÉMÁK AZONOSÍTÁSA

| Amennyiben a fent leírt műveletek elvégzése után a problémák továbbra is fennállnak, forduljon a márkakereskedőhöz. | | |
|---|---|---|
| PROBLÉMA | VALÓSZÍNŰ OK | MEGOLDÁS |
| 1. A bekapcsoló gombot megnyomva, a kijelző nem kapcsol be. | Nincs biztonsági kulcs vagy nincs megfelelően behelyezve. | Helyezze be a kulcsot (6.3. szak.). |
| | Biztonsági kulcs "OFF" állásban. | Állítsa a biztonsági kulcsot "ON" állásba (6.3. alfejezet). |
| | Nincs akkumulátor vagy nincs megfelelően behelyezve. | Nyissa ki a fedelet és ellenőrizze az akkumulátor megfelelő elhelyezését (7.2.3. szakasz). |
| | Az akkumulátor lemerült. | Ellenőrizze az akkumulátor töltését és töltsé fel (7.2.2. szak.). |
| | Helytelen akkumulátor-kombináció. | Ellenőrizze az akkumulátorok megfelelő kombinációját a "Műszaki adatok" táblázatban megadott utasítások szerint. |
| 2. A bekapcsoló gombot megnyomva, a kijelző nem kapcsol be, és a gép hangjelzést ad ki. | A motor belső rendellenessége. | Vegye ki a biztonsági kulcsot és forduljon a márkaszervizhez az ellenőrzésért, alkatrészcsereért vagy javításokért. |

| | | |
|--|--|--|
| 3. A motor munkavégzés közben leáll. | Az akkumulátor nincs megfelelően behelyezve. | Nyissa ki a fedelet és ellenőrizze az akkumulátor megfelelő elhelyezését (7.2.3. szakasz). |
| | Az akkumulátor lemerült. | Ellenőrizze az akkumulátor töltését és töltsé fel (7.2.2. szak.). |
| 4. A kijelzőn bekapcsol a veszélyre figyelmeztető led (25.A ábra), és a gép hangjelzését ad ki | Leblokkolt vágóeszköz | Állítsa le a gépet, vegye ki a biztonsági kulcsot, vegyen fel munkavédelmi kesztyűt. Ellenőrizze a gép alsó részét (7.3.2. szak.) és szükség esetén távolítsa el a vágóegység forgásának esetleges akadályát. Ha a rendellenesség nem szűnik meg, forduljon a szervizhez az ellenőrzésért, alkatrészcsereért vagy javításokért (8.1. szak.). |
| | A gép rendellenessége. | Vegye ki a biztonsági kulcsot és forduljon a márkaszervizhez az ellenőrzésért, alkatrészcsereért vagy javításokért. |
| | A hajtómotor túlárama megterhelő munkakörülmények miatt (hajtás terhelés alatt). | <ul style="list-style-type: none"> - Ellenőrizze, hogy a kereknek nincsenek-e blokkolva és szükség esetén tisztítsa meg. - Ellenőrizze a talaj lejtését (6.4.1. szak.). |
| 5. A kijelzőn villog a veszélyre figyelmeztető led (25.A ábra). | A gép túlmelegedése miatt a hővédelem beavatkozott. | Várjon legalább 5 percet, majd indítsa be újra a gépet. |
| 6. A levágott fűvet már nem gyűjti a gyűjtőzsákba. | A vágóeszköz idegen testet ért, és ez megütötte. | Állítsa le azonnal a motort és vegye ki a biztonsági kulcsot. Ellenőrizze, hogy megsérült-e, és forduljon egy ügyfélszolgálathoz, hogy szükség esetén kicserélje a vágóegységet (8.1. alfejezet). |
| | Az alváz belseje piszkos. | Tisztítsa meg az alváz belsejét, hogy megkönnyítse a fű eltávolítását a gyűjtőzsák felé (7.3.2. szakasz). |
| 7. A fűnyírás nehézkes. | A vágóegység nincs megfelelő állapotban. | Forduljon a szervizhez a vágóegység élezéséért vagy cseréjéért. |
| 8. Erős zajok és/vagy vibrálás érzékelhető a munkavégzés alatt. | A vágóegység rögzítése kilazult vagy a vágóegység károsodott. | Állítsa le azonnal a motort és vegye ki a biztonsági kulcsot. Forduljon a szervizhez az ellenőrzésért, alkatrészcsereért vagy javításokért (8.1. szak.). |
| 9. Az akkumulátor működési ideje elégtelen. | Nehéz használati körülmények, melyek nagyobb áramfelvételt igényelnek. | Használja a gépet optimálisan (7.2.1. szakasz). |
| | Az akkumulátor teljesítménye nem elégséges a munkaignényekhez. | Használjon további vagy nagyobb akkumulátorokat (15.2. szakasz). |
| 10. Az akkumulátor-töltő nem végzi el az akkumulátor feltöltését. | Az akkumulátor nincs megfelelően behelyezve az akkumulátor-töltőbe. | Ellenőrizze a behelyezését (7.2.3. szak.). |
| | Nem megfelelő környezeti körülmények. | Megfelelő hőmérsékletű helyiségben végezze el a feltöltést (lásd az akkumulátor / akkumulátor-töltő útmutatóját). |
| | Az érintkezők szennyezettek. | Tisztítsa meg az érintkezőket. |
| | Az akkumulátor-töltőn nincs feszültség. | Ellenőrizze, hogy a dugó csatlakozik-e az aljzatba, és van-e áramellátás. |
| | Hibás akkumulátor-töltő. | Cserélje ki eredeti pótalkatrésszel. |
| | | |

15. RENDELHETŐ TARTOZÉKOK

15.1 MULCSOZÓ KÉSZLET

Finoman felaprítja a levágott fűvet, és a gyepen hagyja, vagy a zsákban gyűjti össze (előkészített gépekhez) (26. ábra).

15.2 AKKUMULÁTOROK

Különböző kapacitású akkumulátorok kaphatók a különféle üzemi igények kielégítésére (27. ábra). A jelen géphez hitelesített akkumulátorok listája a „Műszaki adatok” c. táblázatban szerepel.

15.3 AKKUMULÁTOR-TÖLTŐ

Az akkumulátor töltésére szolgáló készülék (28. ábra).



INDICE

| | |
|--|----|
| 1. BENDRA INFORMACIJA | 1 |
| 1.1 Kaip skaityti šį vadovą..... | 1 |
| 1.2 Nuorodos..... | 1 |
| 2. SAUGOS REIKALAVIMAI | 1 |
| 2.1 Apmokymas | 1 |
| 2.2 Paruošiamieji darbai | 2 |
| 2.3 Eksploatuojant | 2 |
| 2.4 Techninė priežiūra, sandėliavimas | 2 |
| 2.5 Akumuliatorius / akumuliatorius įkroviklis..... | 3 |
| 2.6 Aplinkos apsauga..... | 3 |
| 3. PAŽINTIS SU ĮRENGINIU | 3 |
| 3.1 Įrenginio aprašymas ir numatytoji paskirtis..... | 3 |
| 3.2 Saugos ženklai..... | 4 |
| 3.3 Identifikacinė etiketė | 4 |
| 3.4 Pagrindinės sudedamosios dalys..... | 4 |
| 4. SURINKIMAS | 5 |
| 4.1 Surinkimui skirtos sudedamosios dalys | 5 |
| 4.2 Maišo montavimas (3 pav.) | 5 |
| 4.3 Rankenos surinkimas..... | 5 |
| 5. VALDYMO ĮTAISAI..... | 5 |
| 5.1 Apsauginis raktas (Atjungimo įtaisas) | 5 |
| 5.2 Operatoriaus svirtis | 5 |
| 5.3 Įjungimo mygtukas | 5 |
| 5.4 Eigos įvedimo svirtis | 6 |
| 5.5 „ECO“ mygtukas | 6 |
| 5.6 Pjovimo aukščio reguliavimas | 6 |
| 5.7 Rankenos sureguliuojamas (9-10 pav.)..... | 6 |
| 6. ĮRENGINIO NAUDOJIMAS | 6 |
| 6.1 Paruošiamieji darbai | 6 |
| 6.2 Saugos kontrolė | 7 |
| 6.3 Paleidimas..... | 7 |
| 6.4 Darbas..... | 7 |
| 6.5 Sustabdymas | 8 |
| 6.6 Po naudojimo | 8 |
| 7. EINAMOJI TECHNINĖ PRIEŽIŪRA | 9 |
| 7.1 Bendra informacija | 9 |
| 7.2 Akumuliatorius | 9 |
| 7.3 Valymas..... | 10 |
| 7.4 Sutvirtinimo varžtai ir veržlės..... | 10 |
| 8. SPECIALIOJI TECHNINĖ PRIEŽIŪRA | 10 |
| 8.1 Pjovimo įtaisas | 10 |
| 9. SANDĖLIAVIMAS..... | 10 |
| 9.1 Įrenginio sandėliavimas | 10 |
| 9.2 Akumuliatoriaus sandėliavimas..... | 10 |
| 10. PERKĖLIMAS IR GABENIMAS | 10 |
| 11. TECHNINIS APTARNAVIMAS IR REMONTAS..... | 11 |
| 12. GARANTIJOS TAIKYMO SĄLYGOS..... | 11 |
| 13. Techninės priežiūros lentelė..... | 11 |
| 14. Gedimų paieška | 12 |
| 15. UŽSAKOMI PRIEDAI | 14 |
| 15.1 Rinkinys mulčiamui..... | 14 |
| 15.2 Akumuliatoriai | 14 |
| 15.3 Akumuliatoriaus įkroviklis | 14 |

1. BENDRA INFORMACIJA
1.1 KAIP SKAITYTI ŠĮ VADOVĄ

Vadovo tekste kai kurie ypač svarbūs paragrafai, susiję su įrenginio sauga ar eksploatacija, yra pažymėti pagal šį kriterijų:

PASTABA ARBA SVARBU *pateikiami patikslinimai arba kiti duomenys, susiję su tuo, kas jau buvo nurodyta, siekiant išvengti įrenginio sugadinimo ar kitokios žalos.*

Simbolis  perspėja apie pavojų. Įspėjimų nepaisymas sudaro sąlygas asmenų sužeidimo ir (arba) kitokios žalos rizikai.

- Paragrafai, pažymėti punktyriniais pilkais langais,
- nurodo pasirenkamas funkcijas, kurios yra ne
- visuose šiame vadove aprašytuose modeliuose.
- Patikrinti, ar funkcija yra galima jūsų modelyje.

Visos nuorodos „priekinė“, „galinė“, „dešinė“ ir „kairė“ yra pateiktos dirbančio operatoriaus atžvilgiu.

1.2 NUORODOS
1.2.1 Paveikslėliai

Šioje naudojimo instrukcijoje paveikslėliai yra sunumeruoti 1, 2, 3, ir taip toliau. Paveikslėliuose nurodytos įrenginio sudedamosios dalys yra pažymėtos raidėmis A, B, C, ir taip toliau. Nuoroda į įrenginio sudedamąją dalį C 2-ame paveikslėlyje yra pažymėta kaip: „Žiūrėti 2.C pav.“ arba paprasčiausiai „(2.C pav.)“. Paveikslėliai yra orientacinio pobūdžio. Realios detalės gali skirtis nuo pavaizduotų.

1.2.2 Pavadinimai

Vadovas yra suskirstytas į skyrius ir paragrafus. Paragrafo „2.1 Mokymas“ pavadinimas yra „2. Saugos instrukcijos. Nuorodos į pavadinimus arba paragrafus yra pažymėtos sutrumpinimais skyr. arba par. ir atitinkamai numeriais. Pavyzdys: „2 skyr.“ arba „2.1“

2. SAUGOS REIKALAVIMAI
2.1 APMOKYMAS

 **Susipažinti su įrenginio valdymo įtaisais ir su tinkamu jo naudojimu. Išmokti skubiai sustabdyti variklį. Įspėjimų ir instrukcijų nesilaikymas gali būti gaisrų ir (arba) rimtų sužalojimų priežastimi.**

- Niekada neleisti, kad įrenginiu naudotųsi vaikai arba asmenys, kurie nėra kaip reikiant susipažinę su instrukcijomis. Vietiniai įstatymai gali riboti mašinos naudojimo amžių.

- Šiuo įrenginiu gali naudotis vyresni kaip 8 metų vaikai arba asmenys su ribotais fiziniais, jutimoliniais arba protiniais gebėjimais, ar asmenys be patirties arba pakankamai nesusipažinę su įrenginiu, tik tokiu atveju, jei jie yra prižiūrimi arba jei jie buvo informuoti apie saugų šio įrenginio naudojimą ir supranta apie galimus pavojus. Vaikams draudžiama žaisti su įrenginiu. Vaikams draudžiama atlikti įrenginio valymo ir techninės priežiūros darbus be atsakingo asmens priežiūros.
- Niekada nenaudoti įrenginio, jei naudotojas yra pavargęs ar prastai jaučiasi, arba vartojo vaistus, narkotines medžiagas, alkoholį arba kitas medžiagas, kurios galėtų turėti neigiamos įtakos jo gebėjimui reaguoti ir sutelkti dėmesį.
- Nevežti vaikų arba kitų keleivių.
- Prisiminti, kad operatorius ar įrenginio naudotojas yra atsakingas už nelaimingus atsitikimus bei žalą, padarytą kitiems asmenims arba jų turtui. priemonėmis, užtikrinančiomis jo paties ir kitų asmenų saugumą, ypač dirbant šlaituose, šurkščioje, slidžioje ar nestabilioje dirvoje.
- Jei norima perduoti arba paskolinti įrenginį kitiems asmenims, užtikrinti, kad naudotojas susipažintų su šiaime vadove pateiktomis naudojimo instrukcijomis.

2.2 PARUOŠIAMIEJI DARBAI

Asmeninės apsaugos priemonės (AAP)

- Dėvėti tinkamą aprangą, avėti darbinę avalynę neslidžiais padais ir dėvėti ilgas kelnes. Nepaleisti įrenginio basomis kojomis ar avint atvirą avalynę. Naudoti klausos apsaugos priemones.
- Klausos apsaugos priemonių naudojimas gali sumažinti gebėjimą išgirsti galimus įspėjimus (šauksmus arba garsinius signalinius įtaisus). Atkreipti ypatingą dėmesį į tai, kas vyksta aplink darbo teritorijoje.
- Mūvėti apsaugines pirštines kiekvieną kartą, kai kyla pavojus rankoms.
- Nedėvėti šalikų, marškinių, grandinėlių, apyrankių, rūbų su besiplaikstančiomis detalėmis, raišteliais ar kaklaraiščiais bei kitų kabančių ar plačių aksesuarų, kurie galėtų įsipainioti į įrenginį ar į darbo vietoje esančius daiktus ir medžiagas.
- Tinkamai susišukuoti ilgus plaukus.

Darbo teritorija / Įrenginys

- Kruopščiai apžiūrėti visą darbo lauką ir pašalinti viską, ką įrenginys galėtų nusviesti arba kas galėtų sugadinti jo pjovimo įtaisą /besisukančias detales (akmenis, šakas, vielą, kaulus ir t.t.).

2.3 EKSPLOATUOJANT

Darbo teritorija

- Niekada nenaudoti įrenginio potencialiai sprogoje aplinkoje, kurioje yra degių skysčių, dujų ar dulkių. Elektriniai įrankiai sukuria kibirkštis, kurios gali uždegti dulkes ar garus.
- Dirbti tik dienos šviesoje arba prie gero dirbtinio apšvietimo ir gero matomumo sąlygomis.
- Kiti asmenys, vaikai ir gyvūnai privalo būti toliau nuo darbo lauko. Būtina, kad vaikus prižiūrėtų kitas suaugęs asmuo.
- Nedirbti ant šlapios vejos, lyjant lietu ar artinantis audrai, ypač kai yra žaibavimo tikimybė.

- Nelaikyti įrenginio lietuje arba drėgnoje aplinkoje. Į įrenginį patekęs vanduo padidina elektros smūgio riziką.
- Atkreipti ypatingą dėmesį į žemės paviršiaus nelygumus (kalnelius, griovius), šlaitus, nematomus pavojus bei galimas kliūtis, kurios galėtų riboti matomumą.
- Atkreipti ypatingą dėmesį dirbant netoli daubų, griovių arba pylimų. Įrenginys gali apvirsti, jei ratas peržengia šlaito kraštą arba jei šlaito kraštas ima byrėti.
- Visada dirbti skersai šlaito, o ne pakilimo/nusileidimo kryptimi, atkreipiant ypatingą dėmesį į krypties pakeitimą, užsitikrinant tinkamus atramos taškus bei įsitikinant, kad nėra kliūčių ties ratais (akmenų, šakų, šaknų ir t.t.), šios kliūtys gali sąlygoti šoninį paslydimą arba įrenginio kontrolės praradimą.
- Kai įrenginys yra naudojamas netoli kelio, atkreipti dėmesį į eismą.

Elgesys

- Būti ypatingai atidiems apsisukant ar važiuojant atbuline eiga. Prieš apsisukant ir apsisukimo metu žiūrėti sau už nugaros, tokiu būdu įsitikinant, jog nėra kliūčių.
- Niekada nebėgti, o žingsniuoti.
- Vengti, kad veļapjovė temptų operatorių.
- Rankas ir pėdas visada laikyti atokiau nuo pjovimo įtaiso, tiek įrenginio paleidimo, tiek jo naudojimo metu.
- Dėmesio: pjovimo elementas toliau sukasi keletą sekundžių po jo atjungimo arba po variklio išjungimo.
- Visada laikytis atokiau nuo išmetimo angos.



Gedimų arba nelaimingų atsitikimų darbo metu atveju, nedelsiant išjungti variklį ir patraukti įrenginį taip, kad nebūtų padaryta dar didesnė žala; nelaimingų atsitikimų, susijusių su asmenis ar trečiosios šalies sužalojimais atveju, nedelsiant atlikti tinkamiausius pirmosios pagalbos veiksmus ir kreiptis į sveikatos priežiūros įstaigą tolesniam gydymui. Kruopščiai pašalinti galimas sankaupas, kurios galėtų padaryti žalos, sužaloti asmenis ar be priežiūros paliktus gyvūnus.

Naudojimo apribojimai

- Niekada nenaudoti įrenginio, jei apsaugos įtaisai yra pažeisti, jų trūksta ar yra netinkamai sumontuoti (surinkimo maišas, šoninio išmetimo apsaugos įtaisas, galinio išmetimo apsaugos įtaisas).
- Nenaudoti įrenginio, jei priedai/įrankiai nėra įdiegti tam numatytose vietose.
- Neišjunginėti, nekeisti, negadinti ar nenuiminėti esamų apsauginių sistemų / mikrojudiklių.
- Saugoti įrenginį nuo pernelyg didelių apkrovų ir nenaudoti mažo įrenginio sunkių darbų atlikimui; tinkamo įrenginio naudojimas sumažina riziką į pagerina darbo kokybę.

2.4 TECHNINĖ PRIEŽIŪRA, SANDĖLIAVIMAS

Periodiška techninė priežiūra ir taisyklingas sandėliavimas padeda išlaikyti įrenginio saugumą ir jo veiksmingumo lygį.

Techninė priežiūra

- Niekada nenaudoti įrenginio, jei jo dalys yra susidėvėjusios arba pažeistos. Pažeistos ar susidėvėjusios detalės turi būti pakeistos ir niekada netaisomos.
- Įrenginio reguliavimo operacijų metu, atkreipti dėmesį, kad pirštai nepatektų tarp judančio pjovimo įtaiso ir stacionarių įrenginio dalių.



Šioje instrukcijoje nurodytas triukšmo ir vibracijų lygis yra šio įrenginio maksimalios naudojimo vertės.

Išbalansuoto pjovimo elemento naudojimas, pernelyg didelis eigos greitis, techninės priežiūros stoka daro didelę įtaką triukšmo emisijai ir vibracijoms. Dėl šios priežasties būtina imtis prevencinių priemonių, kurios padėtų pašalinti galimus nuostolius, atsirandančius dėl per didelio triukšmo ir dėl vibracijų; reikia pasirūpinti įrenginio technine priežiūra, dėvėti apsaugines ausines, darbo metu daryti pertraukas.

Sandėliavimas

- Norint sumažinti gaisro riziką, nepalikti konteinerių su surinktomis atliekomis uždaroje patalpoje.

2.5 AKUMULIATORIUS / AKUMULIATORIUS ĮKROVIKLIS

SVARBU Šie saugos reikalavimai papildoma saugos nurodymus, aprašytus atitinkamoje kartu su įrenginiu pristatomoje akumuliatoriaus ir akumuliatoriaus įkroviklio instrukcijų knygelėje.

- Akumuliatoriaus įkrovimui naudoti tik gamintojo rekomenduojamą akumuliatoriaus įkroviklį. Netinkamas akumuliatoriaus įkroviklis gali sukelti elektros smūgį, perkaitimą ar korozinio skysčio nuotėkį iš akumuliatoriaus.
- Naudoti tik jūsų įrenginiui numatytą akumuliatorių. Kitų akumuliatorių naudojimas gali sukelti sužalojimus ar gaisro pavojų.
- Prieš įstatant akumuliatorių, užsitikrinti, kad įrenginys būtų išjungtas. Akumuliatoriaus įdėjimas į įjungtą elektrinį prietaisą gali sukelti gaisrą.
- Nenaudojamą akumuliatorių laikyti atokiau nuo sąvarželių, monetų, raktų, vinių, varžtų ar kitų mažų metalinių daiktų, kurie galėtų sąlygoti kontaktų trumpąjį jungimą. Trumpasis akumuliatoriaus kontaktų jungimas gali sąlygoti dūmus arba liepsną.
- Nenaudokite akumuliatoriaus įkroviklio tose vietose, kuriose yra garų, degių medžiagų ar labai degių paviršių, tokių kaip popierius, audinys ir kt. Įkrovimo metu akumuliatoriaus įkroviklis įkaista ir gali sukelti gaisrą.
- Akumuliatorių transportavimo metu, atkreipti dėmesį į tai, kad kontaktai nebūtų tarpusavyje sujungiami ir kad transportavimui nebūtų naudojamos metalinės talpyklos.

2.6 APLINKOS APSAUGA

Naudojant įrenginį, aplinkos apsauga turi būti svarbus ir prioritetas, pilietinės visuomenės ir aplinkos, kurioje gyvename naudai.

- Stengtis netrukdyti kaimynams. Įrenginį naudoti tik tinkamu laiku (ne anksti ryte arba ne vėlai vakare, kai ši veikla galėtų trukdyti kitiems asmenims).
- Krupščiai laikytis vietinių teisės aktų, susijusių su pakavimo medžiagų, sugadintų detalių arba kitų elementų, sąlygojančių stiprų neigiamą poveikį aplinkai šalinimu; šios atliekos neturi būti metamos į šiukšlių dėžę, bet turi būti atskirtos ir perduotos į specializuotus surinkimo punktus, kuriuose bus pasirūpinta jų perdirbimu.
- Krupščiai laikytis vietinių teisės aktų šalinant pjovimo metu susidarancias atliekas.
- Įrenginio nebenaudojimo atveju, jo nepalikti aplinkoje, bet, vadovaujantis vietiniais teisės aktais, kreiptis į specializuotą atliekų surinkimo punktą.



Elektrinių prietaisų nešalinti kartu su buitinėmis atliekomis. Pagal Europos direktyvą 2012/19/ES dėl elektros ir elektroninės įrangos atliekų ir jos įgyvendinimą pagal nacionalinius standartus, nebenaudojama elektros įranga turi būti surenkama atskirai, kad būtų pakartotinai naudojama aplinkai nekenksmingu būdu. Jei elektros įranga yra šalinama sąvartyne ar dirvoje, kenksmingos medžiagos gali patekti į žemėnį vandenį ir patekti į maisto grandinę, pakenkiant jūš sveikatai ir gerovei. Dėl išsamesnės informacijos apie šio gaminio pašalinimą, kreiptis į įstaigą, atsakingą už būtinių atliekų perdirbimą arba į gaminio Pardavėją.



Li-ion

Eksploatavimo laikotarpio pabaigoje tinkamai šalinti akumuliatoriaus rūpinantis mus supančia aplinka.

Akumuliatoriuje yra medžiagų, kurios kelia pavojų jums ir aplinkai. Jos turi būti atskirtos ir pašalintos atskirai specializuotame centre, kuris priima ličio jonų baterijas.



Naudotų produktų ir jų pakuotės rūšiavimas sudaro sąlygas medžiagų perdirbimui ir pakartotiniam jų panaudojimui. Pakartotinis perdirbtų medžiagų panaudojimas padeda išvengti aplinkos taršos ir sumažina žaliavų poreikį.

3. PAŽINTIS SU ĮRENGIUI

3.1 ĮRENGINIO APRAŠYMAS IR NUMATYTOJI PASKIRTIS

Šis įrenginys yra vejapjovė, valdoma pėsčio operatoriaus.

Įrenginys yra sudarytas iš variklio, varančio gaubte įmontuotą pjovimo įtaisą, bei yra aprūpintas ratais ir rankena. Operatorius gali vairuoti įrenginį bei naudotis pagrindiniais valdymo įtaisais visada laikydamasis už rankenos, tokiu būdu išlikdamas saugiu atstumu nuo besisukančio pjovimo įtaiso. Operatoriui atsitraukus nuo įrenginio, variklis ir besisukantis įtaisas per kelias sekundes sustoja.

3.1.1 Numatytoji naudojimo paskirtis

Ši mašina yra suprojektuota ir pagaminta žolės pjovimui (ir surinkimui) soduose ir žolės plotuose, išplečiant pjovimo galimybes, atliekamas su pėsčiuoju operatoriumi.

Šis įrenginys paprastai gali:

1. pjauti žolę ir surinkti ją į surinkimo maišą.
2. Pjauti žolę ir išpilti ją ant žemės iš galinės pusės.
3. pjauti žolę ir išpilti ją iš šoninės pusės (jei numatyta);
4. pjauti žolę, ją paskleisti ant dirvos paviršiaus (mulčiavimo funkcija, jei numatyta).

Specialių priedų naudojimas, kuriuos Gamintojas numatė kaip originalią tiekiamą įrangą arba kaip atskirai įsigijamus priedus, suteikia galimybę atlikti šį darbą skirtingais darbo režimais, kurie yra aprašyti šiame instrukcijų vadove arba atskirų priedų instrukcijų vadovuose.

3.1.2 Netinkamas naudojimas

Bet koks kitas naudojimas, kitoks nei nurodyta aukščiau, gali būti pavojingas ir sąlygoti žalą asmenims ir (arba) daiktams. Netinkamu naudojimu laikoma (kaip pavyzdžiui, tačiau ne tik):

- Pervežti ant įrenginio kitus asmenis, vaikus arba gyvūnus, kurie galėtų nukristi ir sunkiai susižeisti arba trukdyti saugiam vairavimui.
- Važinėti įrenginiu.
- Naudoti įrenginį vilkimui arba krovinių stūmimui.
- Paleisti pjovimo įtaisą nežolėtose vietose.
- Naudoti įrenginį lapų arba šiukšlių surinkimui.
- Naudoti įrenginį gyvatvorių tvarkymui arba kitų nežolingų augalų pjovimui.
- Naudoti įrenginį daugiau nei vienam asmeniui.

SVARBU *Netinkamas įrenginio naudojimas panaikina garantijos galiojimą ir atleidžia Gamintoją nuo bet kokios atsakomybės; tokiu būdu visa atsakomybė už nuostolius arba sužalojimus savo paties arba trečiųjų asmenų atžvilgiu, tenka naudotojui.*

3.1.3 Naudotojo tipas

Šis įrenginys yra skirtas privatiems naudotojams, tai yra neprofesionaliems operatoriams. Šis įrenginys yra skirtas mėgėjams.

SVARBU *Įrenginį privalo naudoti tik vienas operatorius.*

3.2 SAUGOS ŽENKLAI

Ant įrenginio yra pavaizduoti įvairūs simboliai (2.0 pav.). Jų paskirtis yra priminti operatoriui, kaip jis turi elgtis, kad įrenginys būtų naudojamas atsargiai ir saugiai. Simbolių reikšmės:



Dėmesio. Prieš naudojant įrenginį, perskaityti instrukcijas.



Pavojus! Daiktų sviedimo pavojus. Naudojimo metu pašaliniai asmenys privalo laikytis atokiau nuo darbo lauko.



Tik vejapjovėi su šiluminiu varikliu.



Tik elektrinėms, į tinklą jungiamoms vejapjovėms.



Tik elektrinėms, į tinklą jungiamoms vejapjovėms.



Pavojus! Įsijavimo rizika. Judantis pjovimo įtaisas. Nekišti rankų ar pėdų į pjovimo įtaiso ertmės vidų.



Atkreipti dėmesį į aštrų pjovimo įtaisą. Nekišti rankų ar pėdų į pjovimo įtaiso ertmės vidų. Pjovimo įtaisas toliau sukasi net ir po variklio išjungimo. Prieš pradėdamas techninės priežiūros darbus, ištraukti apsauginį raktą (atjungimo įtaisą).

SVARBU *Pažeistos arba neįskaitomos lipnios etiketės turi būti pakeistos naujomis. Užsakyti naujas etiketes artimiausiam įgaliotame techninio aptarnavimo centre.*

3.3 IDENTIFIKACINĖ ETIKETĖ

Identifikacinėje etiketėje yra pateikti šie duomenys (1.0 pav.).

1. Garso galios lygis.
2. EB atitikties ženklas.
3. Pagaminimo metai.
4. Įrenginio tipas.
5. Serijos numeris.
6. Gamintojo adresas ir pavadinimas.
7. Gaminio kodas.
8. Maksimalus variklio darbo greitis.
9. Svoris, kg.
10. Maitinimo įtampa ir dažnis.
11. Elektros įrenginių apsaugos laipsnis.
12. Vardinė galia.

Perrašyti įrenginio identifikacinius duomenis atitinkamuose etiketės, esančios viršelio užpakalinėje pusėje, laukuose.

SVARBU *Kaskart kreipiantis į įgaliotąjį techninio aptarnavimo centrą, naudoti identifikacinius duomenis, pateiktus identifikacinėje produkto etiketėje.*

SVARBU *Atitikties deklaracijos pavyzdys yra šio vadovo paskutiniuose puslapiuose.*

3.4 PAGRINDINĖS SUDEDAMOSIOS DALYS

Įrenginys yra sudarytas iš šių pagrindinių sudedamųjų dalių, kurios atlieka tokias funkcijas (Pav.1.0):

- A. Važiukoėlė:** tai korpusas, uždengiantis besisukantį pjovimo įtaisą.
- B. Variklis:** perduoda judėjimą iš pjovimo įtaiso ir traukos įtaiso į ratus (jei numatyta).
- C. Pjovimo įtaisas:** už žolės pjovimą atsakingas elementas.
- D. Galinio išmetimo apsauga:** tai apsauginis įtaisas, kuris neleidžia daiktams, kuriuos surenka pjovimo įtaisas, būti nusviestiems toli nuo įrenginio.
- E. Šoninio išmetimo apsauga (jei numatyta):** tai apsauginis įtaisas, kuris neleidžia daiktams, kuriuos surenka pjovimo įtaisas, būti nusviestiems toli nuo įrenginio.
- F. Šoninio išmetimo deflektorius (jei numatytas):** be šoninio žolės išmetimo ant žemės funkcijos, taip pat yra saugos elementas, užkertantis kelią bet kokiems pjovimo įtaiso surinktiems objektams būti išmestiems toli nuo įrenginio.

- G. **Surinkimo maišas:** be nupjautos žolės surinkimo funkcijos, taip pat yra saugos elementas, užkertantis kelią bet kokiems pjovimo įtaisų surinktiems objektams būti išmestiems toli nuo įrenginio.
- H. **Rankena:** tai operatoriaus darbo vieta. Jos ilgis padeda operatoriui darbo metu visada išlaikyti saugų atstumą nuo besisukančio pjovimo įtaiso.
- I. **Akumulatorius** (jei nėra tiekiamas su įrenginiu, žiūrėti 15 skyr. „papildomai užsakomi priedai“): įtaisas, kuris tiekia energiją įrenginiui; jo techniniai duomenys ir naudojimo taisyklės yra aprašytos specialiajame instrukcijų vadove.
- J. **Operatoriaus buvimo svirtis:** tai svirtis, kuri leidžia įjungti pjovimo ir traukos įtaisą. Variklis sustoja automatiškai, atleidus svirtį.
- K. **Traukos įjungimo svirtis:** tai svirtis, kuri įjungia ratų trauką ir leidžia judėti įrenginiui.
- L. **Akumulatoriaus bloko prieigos durelės**
- M. **Apsauginis raktas (Atjungimo įtaisas):** Raktas įjungia / atjungia įrenginio elektros grandinę.
- N. **Akumulatoriaus įkroviklis** (jei nėra tiekiamas su įrenginiu, žiūrėti 15 skyr. „papildomai užsakomi priedai“): įtaisas, kuris yra naudojamas akumulatoriaus įkrovimui.

4. SURINKIMAS



Būtina laikytis saugos reikalavimų, aprašytų 2. skyr. Griežtai laikytis šių reikalavimų, tokiu būdu bus išvengta didelės rizikos ar pavojaus.

Sandėliavimo ir transportavimo sumetimais, kai kurios įrenginio sudėtinės dalys nėra surinktos tiesiogiai gamykloje, todėl jos turi būti sumontuotos nuėmus pakuotę bei laikantis šių nurodymų.



Išpakavimas ir baigiamieji surinkimo darbai turi būti atliekami ant lygaus ir tvirto paviršiaus, kur būtų pakankamai vietos įrenginio ir jo pakuotės judėjimui, visada naudojant tinkamus įrankius. Nenaudoti įrenginio, kol nėra baigti darbai, aprašyti skyriuje „SURINKIMAS“.

4.1 SURINKIMUI SKIRTOS SUDEDAMOSIOS DALYS

Pakuotėje yra surinkimui skirtos sudedamosios dalys.

4.1.1 Išpakavimas

1. Atsargiai išardyti pakuotę, stengiantis nepamesti sudedamųjų detalių.
2. Peržiūrėti dėžėje esančius dokumentus, tame tarpe ir šią instrukciją.
3. Ištraukti iš dėžės visus nesumontuotus komponentus.
4. Dėžę ir kitas pakavimo medžiagas šalinti laikantis vietinių teisės aktų.



Prieš pradėdamas surinkimo darbus, įsitikinti, ar akumulatorius nėra įstatytas į jam skirtą ertmę.

4.2 MAIŠO MONTAVIMAS (3 pav.)

Apvertus surinkimo maišą, prikabinoti visus plastikinius profilius (21) prie korpuso (22) atsuktuvu pagalba, kaip parodyta paveikslėlyje.

4.3 RANKENOS SURINKIMAS

Surinkite rankeną, kaip parodyta (4 pav.).

5. VALDYMO ĮTAISAI

5.1 APSAUGINIS RAKTAS (ATJUNGIMO ĮTAISAS)

Raktas (5.A pav.) yra akumulatoriaus ertmės viduje. Pasukus raktą į padėtį ON, įsijungia elektros grandinė ir įjungiamas įrenginys. Pasukus raktą į padėtį OFF, visiškai atsijungia elektros grandinė, tokiu būdu užkertamas kelias nekontroliuojamam įrenginio naudojimui.

SVARBU *Kaskart, kai įrenginys paliekamas nenaudojamas arba neprižiūrimas, ištraukti apsauginį raktą.*

5.2 OPERATORIAUS SVIRTIS

Operatoriaus svirtis (6.A pav.) leidžia įjungti pjovimo įtaisą. Ji yra priešais rankeną.

Norėdami paleisti pjovimo įtaisą, paspauskite saugos mygtuką (6.C pav.) ir perkelkite svirtį prie rankenos. Variklis automatiškai sustoja, o atleidus svirtį visos funkcijos išsijungiamos.

PASTABA *Pjovimo įtaisą galima paleisti tik paspaudus saugos mygtuką rankenos dešinėje ir nuspaudus operatoriaus svirtį rankenos link.*

5.3 ĮJUNGIMO MYGTUKAS

Šis įjungimo mygtukas (Pav.7.A) naudojamas:



1. **Įrenginiui įjungti.** Paspaudus mygtuką (7.A pav.), ekranas (7.B pav.) įsijungia ir įrenginys yra paruoštas naudojimui.

PASTABA *Įrenginį galima įjungti tik tada, kai atleistas operatoriaus ir traukos svirtys.*

PASTABA *Jeį įrenginys nėra naudojamas, po 15 sekundžių ekranas užgesa ir reikės pakartoti aukščiau aprašytą operaciją.*



2. **Pjovimo įtaiso įvedimas.**

PASTABA *Pjovimo įtaiso įvedimas yra galimas tik jei operatoriaus svirtis yra nuspausta rankenos link (žr. 6.3 par.).*

3. **Pjovimo įtaiso išjungimas.** Prie įvesto pjovimo įtaiso, atleisti operatoriaus svirtį (9.A pav.); pjovimo įrenginys sustoja, nors pats įrenginys toliau išlieka įjungtas.

5.4 EIGOS ĮVEDIMO SVIRTIS

Eigos įvedimo svirtis įveda trauką ratams ir leidžia įrenginiui judėti. Ji yra už rankenos.



Trauka yra įvesta.

Traukai įvesti traukos įvedimo svirtį perkelkite rankenos link (6.B pav.).

Pasirinkimo rankenėlės pagalba (Pav.7.C) yra galimas eigos greičio reguliavimas.

Galima pasirinkti 6 skirtingus greičio lygius.



1. **Maksimalus greitis** (apytiksliai 5 Km/h).



2. **Minimalus greitis** (apytiksliai 2,5 km/h).

PASTABA Paskutinis pasirinktas greičio lygis lieka nustatytas net ir išjungus įrenginį.

SVARBU Siekiant išvengti pavarų dėžės sugadinimo, vengti traukti įrenginį atgal, kai trauka yra įvesta.

5.5 „ECO“ MYGTUKAS

„ECO“ funkcija leidžia taupyti energiją vejos pjovimo metu optimizuojant akumuliatoriaus veikimo trukmę. Norint įjungti arba išjungti „Eco“ funkciją, paspausti mygtuką (7.D pav.). Kai funkcija aktyvi, ekrane užsidega atitinkamas šviesos diodas. Ši funkcija visada išsijungia kaskart, kai yra atleidžiamos operatoriaus svirtys.

PASTABA Nerekomenduojama naudoti „ECO“ funkcijos apsunkintomis pjovimo sąlygomis (pjaunant tankią, aukštą, drėgną veją).

5.6 PJOVIMO AUKŠČIO REGULIAVIMAS

Nuleidus ar pakėlus važiuoklę, žolė gali būti pjaunama skirtingais pjovimo aukščiais.



Atlikti šią operaciją tik sustojus pjovimo įtaisui.

Pjovimo aukščio reguliavimas atliekamas specialios svirties (pav.8.A) pagalba, kuri pakelia arba nuleidžia važiuoklę iki norimos padėties.

5.7 RANKENOS SUREGULIAVIMAS (9-10 pav.)

6. ĮRENGINIO NAUDOJIMAS



Būtina laikytis saugos reikalavimų, aprašytų 2. skyr. Griežtai laikytis šių reikalavimų, tokiu būdu bus išvengta didelės rizikos ar pavojaus.

6.1 PARUOŠIAMIEJI DARBAI

Prieš pradėdamas darbą, būtina atlikti visą eilę patikrinimų ir operacijų, tokiu būdu bus užtikrintas efektyvus darbas saugiomis sąlygomis: įsitikinti, kad apsauginis raktas nėra įstatytas į jam skirtą ertmę. Pastatyti įrenginį horizontalioje padėtyje, jis turi tvirtai remtis į žemę.

6.1.1 Akumuliatoriaus patikrinimas

Prieš naudojant įsigytą įrenginį pirmąjį kartą, pilnai įkrauti akumuliatorių laikantis akumuliatoriaus instrukcijų knygelėje pateiktų nurodymų. Prieš kiekvieną naudojimą patikrinti akumuliatoriaus įkrovimo lygį, laikantis akumuliatoriaus instrukcijoje pateiktų nurodymų.

6.1.2 Įrenginio paruošimas darbui

PASTABA Šis įrenginys leidžia atlikti vejos pjovimą įvairiais būdais; prieš pradėdamas darbą, patariama paruošti įrenginį pagal norimą atlikti pjovimo būdą.

a. Pasiruošimas žolės pjovimui ir jos surinkimui į surinkimo maišą:

1. Pakelti galinio išmetimo apsaugą (11.A pav.) ir tinkamai prikabinti surinkimo maišą (11.B pav.), kaip parodyta pav.
2. Modeliuose su šoniniu išleidimu: įsitinkinkite, kad šoninio išleidimo apsauga (12.B pav.) yra nuleista.

b. Pasiruošimas žolės pjovimui ir jos galiniam išmetimui ant žemės:

1. Išimti surinkimo maišą ir patikrinti, ar galinio išmetimo apsauga (12.A pav.) yra stabiliai nuleista.
2. Modeliuose su šoniniu išleidimu: įsitinkinkite, kad šoninio išleidimo apsauga (12.B pav.) yra nuleista.

c. Pasiruošimas pjovimui ir žolės susmulkinimui (mulčiavimo funkcija):

1. Pakelti galinio išmetimo apsaugą (13.A pav.) ir įdėti reflektoriaus dangtelį (13.B pav.) į išmetimo angą taip, kad jis būtų šiek tiek pasviręs į dešinę.
2. Pritvirtinti ją įkišus abu lankstus (13.C pav.) į numatytas angas, kol spragtelės sukabintuvo dantelis (13.D pav.).
3. Modeliuose su šoniniu išleidimu: įsitinkinkite, kad šoninio išleidimo apsauga (12.B pav.) yra nuleista.

Jei norite nuimti deflektoriaus dangtį:

1. Pakelti galinio išmetimo apsaugą (13.A pav.).
2. Paspausti viduryje, siekiant atkabinti dangtelį (13.D pav.).

d. Pasiruošimas žolės pjovimui ir jos šoniniam išmetimui ant žemės:

1. Pakelti galinio išmetimo apsaugą (13.A pav.) ir įdėti deflektoriaus dangtelį (14.B pav.) į išmetimo angą taip, kad jis būtų šiek tiek pasviręs į dešinę.
2. Pritvirtinti ją ikišus abu lankstus (14.C pav.) į numatytas angas, kol spragtelės sukabintuvo dantelis (14.D pav.).
3. Pakelti šoninio išmetimo apsaugą (14.A pav.).
4. Įdėkite šoninio išmetimo deflektorių (14.E pav.).
5. Uždarykite šoninio išmetimo apsaugą (14.A pav.), kad šoninio išmetimo deflektorius (14.E pav.) būtų užblokuotas.

Jei norite nuimti deflektoriaus dangtį:

1. Pakelti galinio išmetimo apsaugą (13.A pav.).
2. Paspausti viduryje, siekiant atkabinti dantelį (13.D pav.).

6.1.3 Pjovimo aukščio reguliavimas

Sureguliuoti pjovimo aukštį kaip nurodyta 5.6 par.

6.2 SAUGOS KONTROLĖ

Atlikti žemiau aprašytus saugos patikrinimus bei įsitikinti, ar patikrinimo rezultatai atitinka lentelių duomenis.

 **Prieš naudojimą visada atlikti saugos patikrinimus.**

6.2.1 Bendras saugos patikrinimas

| Objektas | Rezultatas |
|--|---|
| Rankenos | Švarios, sausos. |
| Rankena | Tinkamai ir tvirtai pritvirtinta prie įrenginio. |
| Pjovimo įtaisas | Švarus, nėra pažeistas arba susidėvėjęs. |
| Galinio išmetimo apsauga; surinkimo maišas | Vientisi. Jokių pažeidimų. Sumontuoti taisyklingai. |
| Šoninio išmetimo apsauga; šoninio išmetimo deflektorius | Vientisi. Jokių pažeidimų. Sumontuoti taisyklingai. |
| Jungiklio valdiklis Operatoriaus svirtis Eigos įvedimo svirtis | Svirtis turi judėti laisvai, neturi būti suspausta, o atleista, turi automatiškai ir greitai sugrįžti į neutralią padėtį. |
| Akumulatorius | Jokio korpuso pažeidimo, jokio skysčio nutekėjimo. |
| Varžtai/veržlės ant įrenginio ir ant pjovimo įtaiso | Gerai priveržti (neatsilaisvinę). |
| Aušinimo ortakiai | Neužsikimšę. |
| Įrenginys | Nėra jokių pažeidimo ar susidėvėjimo žymių. |

6.2.2 Įrenginio darbo bandymas

| Veiksmas | Rezultatas |
|--|---|
| <ol style="list-style-type: none"> 1. Paleisti įrenginį (6.3 par.). 2. Įvesti pjovimo įtaisą (6.3 par.). 3. Atleisti abi operatoriaus svirtis (Pav.21.A). | <ol style="list-style-type: none"> 1. Ekranas užsidega ir įrenginys yra paruoštas naudojimui. 2. Pjovimo įtaisas turi judėti. 3. Svirtys turi automatiškai ir greitai sugrįžti į neutralią padėtį, variklis turi išsijungti, o pjovimo įtaisas turi sustoti per kelias sekundes. |
| <ol style="list-style-type: none"> 1. Paleisti įrenginį (6.3 par.). 2. Nuspausti traukos svirtį (5.4 par.). 3. Atleisti traukos svirtį. | <ol style="list-style-type: none"> 1. Ekranas užsidega ir įrenginys yra paruoštas naudojimui. 2. Ratai įrenginį varo į priekį. 3. Ratai sustoja, o įrenginys nustoja judėti. |
| Bandomasis važiavimas | Nėra neįprastų vibracijų. Nėra jokių neįprastų garsų. |

 **Jei bet kuris vienas iš rezultatų skiriasi nuo lentelėje pateiktų duomenų, įrenginio eksploatuoti negalima! Kreiptis į specializuotą techninio aptarnavimo centrą apžiūrai ir remonto darbams.**

6.3 PALEIDIMAS

PASTABA Užvedimą atlikti ant lygaus paviršiaus, kur nėra kliuvinių ir aukštos žolės.

PASTABA Patikrinti, ar akumulatoriai suderinti tinkamai, vadovaujantis lentelėje „Techniniai duomenys“ pateiktomis instrukcijomis.

1. Atverti akumulatoriaus bloko priegigos dureles (Pav.15.A).
2. Taisyklingai įstatyti akumulatorius į atitinkamas ermes (7.2.3 par.).
3. Įvesti iki galo apsauginį raktą (16.B) ir pasukti jį į padėtį ON.
4. Paspausti įjungimo mygtuką (17.A pav.) Ekranas lieka įjungtas 15 sekundžių.
5. Įjunkite pjovimo įtaisą, pirmiausia paspausdami saugos mygtuką dešinėje (18.A pav.), o paskui paspausdami operatoriaus svirtį (18.B pav.).
6. Norėdami įvesti trauką, paspauskite galinę rankenos svirtį (18.C pav.).

6.4 DARBAS

SVARBU Darbo metu būtina visada išlaikyti saugų atstumą nuo besisukančio pjovimo įtaiso, atsižvelgiant į rankenos ilgį.

SVARBU Siekiant užtikrinti optimalų įrenginio darbą, rekomenduojama tuo pat metu naudoti du akumulatorius.

Akumuliatorių veikimo trukmė (taip pat ir vejos, apdirbamos prieš įkrovimą, paviršius) priklauso nuo įvairių aprašytų veiksnių (7.2.1 par.). Naudojimo metu ekrane rodoma akumuliatorių įkrovos būseną (likusio įkrovimo procentas) (7.E pav.).

SVARBU *Jei variklis darbo metu sustoja dėl perkaitimo, būtina palaukti apytiksliai 5 minutes prieš vėl jį paleidžiant iš naujo.*

6.4.1 Žolės pjovimas

1. Pradėti eigą ir pjovimą žolėtame lauke.
2. Nustatyti padavimo greitį ir pjovimo aukštį (5.6 par.), atsižvelgiant į vejos būklę (žolės aukštis, tankis ir drėgmė) ir į nupjautos žolės kiekį.

Modeliuose su II ir III tipo rankena ir trauka (5.4 par.): Rekomenduojama nepjauti žolės žemės plotuose, kurių nuolydis viršija 15°.

3. Vejos vaizdas bus geresnis, jei pjovimai bus atliekami visada vienodame aukštyje ir pakaitomis abiem kryptimis (Pav.19).

Šoninio išmetimo atveju: Rekomenduojama važiuoti taip, kad nupjauta žolė būtų išmetama ant tos vejos vietos, kurioje žolė dar nenupjauta.

Mulčiavimo ar galinio žolės išmetimo atveju:

- Visada vengti per didelio žolės kiekio šalinimo. Niekada nepjauti daugiau nei trečdaliu viso žolės aukščio vienu praėjimu (Pav.19).
- Važiuklę visada išlaikyti švariai (7.3.1 par.).

6.4.2 Patarimai gražios vejos palaikymui

- Norint išlaikyti puikios išvaizdos žalią ir minkštą veją, būtina, kad ji būtų pjaunama reguliariai. Veja gali būti sudaryta iš skirtingo tipo žolių. Dažnai pjaunant, smarkiau auga žolės, kurios vysto šaknis ir suformuoja standžią velėną; priešingu atveju, jei pjaunama rečiau, plinta aukštos ir laukinės žolės (dobilai, ramunės ir t.t.). Pjovimo dažnis turi būti susijęs su žolės augimu, vengiant, kad tarp dviejų pjovimų žolė užaugtų per aukštą.
- Gražiai sutvarkytos vejos optimalus aukštis yra maždaug 4-5 cm, vienu pjovimu nereikėtų trumpinti daugiau nei trečdaliu viso aukščio. Labai aukštos žolės atveju, pjovimą geriau atlikti per du praėjimus, vienos dienos atstumu; pirmiausia praeiti pjovimo įtaisais nustačius didžiausiam aukštyje, o antrąjį kartą - norimu aukščiu.
- Pernelyg žemas pjovimas sąlygoja velėnos suplėšymą ir išretinimą, bei „dėmėtą“ vaizdą.
- Karštais ir sausais periodais patartina išlaikyti kiek aukštesnę žolę, tokiu būdu dirva mažiau išdžius.
- Visada geriausia pjauti žolę, kai veja yra sausa. Negalima pjauti šlapios žolės; tai gali sumažinti besisukančio įtaiso efektyvumą dėl prilipnančios žolės, kuris gali imti plėšyti velėną.

- Pjovimo įtaisai turi būti nepažeisti ir gerai išgalšti, tokiu būdu pjovimas bus lygus ir be išsipešiojimų, kurie sąlygoja viršūnių pageltimą.

6.4.3 Surinkimo maišo ištuštinimas

Kai surinkimo maišas (1.G pav.) per daug prisipildo, žolė surenkama neefektyviai ir pasikeičia vejojaplovės garsas.

• Jei surinkimo maišas yra su turinio indikatorius įtaisu:



1. Pakeltas = tuščias.



2. Nuleistas = pilnas.

• Atliekant darbą, kai juda pjovimo įtaisas, signalizacijos įtaisas lieka pakeltas iki kol į surinkimo maišą gali patekti nupjauta žolė; kai nusileidžia, reiškia, kad surinkimo maišas prisipildė ir reikia jį ištuštinti.

Išimti ir ištuštinti surinkimo maišą:

1. Atleiskite abi svirtis (20.A pav.) ir (20.B pav.).
2. Palaukti pjovimo įtaiso sustojimo.
3. Pakelti galinio išmetimo apsaugą (11.A pav.), suimti už rankenos ir išimti surinkimo maišą, laikant vertikaliai.

6.5 SUSTABDYMAS

Norint sustabdyti įrenginį:

1. Atleiskite abi svirtis (20.A pav.) ir (20.A pav.).
2. Paspausti įjungimo mygtuką (Pav.17.A).
3. Palaukti pjovimo įtaiso sustojimo.



Išjungus įrenginį, reikia dar keleto sekundžių, pakol pjovimo įtaisas visiškai sustos.

SVARBU *Visada sustabdyti įrenginį.*

- Vietos pakeitimai darbo teritorijoje.
- Važiuojant per nežolėtas teritorijas.
- Kiekvieną kartą, kai reikia aplenkti kliūtį.
- Prieš sureguliuojant pjovimo aukštį.
- Kiekvieną kartą nuėmus ar sumontavus surinkimo maišą.
- Kiekvieną kartą nuėmus ar sumontavus šoninio išmetimo deflektorių (jei numatyta).

6.6 PO NAUDOJIMO

1. Sustabdyti įrenginį (6.5 par.).
2. Atidaryti dureles ir ištraukti apsauginį raktą.
3. Išimti akumuliatorių iš jų erdmės ir atlikti įkrovimą (7.2.2 par.).
4. Prieš statant įrenginį į bet kokią patalpą, palaukti, kol variklis atvės.
5. Atlikti valymo darbus (7.3 par.).
6. Patikrinti, ar nėra atsilaisvinusių arba sugadintų sudedamųjų detalių. Jei reikia, pakeisti sugadintas

detales ir priveržti atsisukusius varžtus ir veržles arba kreiptis į įgaliotąjį techninio aptarnavimo centrą.

SVARBU *Kaskart, kai įrenginys paliekamas nenaudojamas arba neprižiūrimas, ištraukti apsauginį raktą.*

7. EINAMOJI TECHNINĖ PRIEŽIŪRA

7.1 BENDRA INFORMACIJA

! *Būtina laikytis saugos reikalavimų, aprašytų 2. skyr. Griežtai laikytis šių reikalavimų, tokiu būdu bus išvengta didelės rizikos ar pavojaus.*

! *Prieš atliekant bet kokius įrenginio patikrinimo, valymo arba techninės priežiūros / suregulavimo darbus:*

- Sustabdyti įrenginį.
- Ištraukti apsauginį raktą (niekada nepalikti rakto įvesto arba vaikams ar kitiems netinkamiems asmenims prieinamoje vietoje).
- Įsitikinti, ar visos judančios detalės yra visiškai sustojusios.
- Prieš statant įrenginį į bet kokią patalpą, palaukti, kol variklis atvės.
- Perskaityti atitinkamus nurodymus.
- Dėvėti tinkamą aprangą, naudoti darbinės pirštinės ir apsauginius akinius.
 - Techninės priežiūros darbų periodiškumas ir tipas yra nurodyti „Techninės priežiūros lentelėje“. Ši lentelė padės išlaikyti jūsų įrenginio efektyvumą ir saugumą. Joje nurodyti pagrindiniai techninės priežiūros darbai ir jų periodiškumas. Atlikti atitinkamus veiksmus prieš baigiantis numatytam terminui.
 - Neoriginalių detalių ir priedų naudojimas ar jų netaisyklingas sumontavimas gali turėti neigiamą poveikį įrenginio veiksmingumui ir saugumui. Gamintojas atsiriboja nuo bet kokios atsakomybės dėl žalos, nelaimingų atsitikimų ir sužeidimų, kuriuos sąlygoja šių produktų naudojimas.
 - Originalias atsargines detales tiekia techninio aptarnavimo centrai ar įgaliotieji plintojai.

SVARBU *Visus techninės priežiūros ir reguliavimo darbus, kurie nėra aprašyti šiame vadove, turi atlikti Platintojas arba Specializuotas techninio aptarnavimo centras.*

7.2 AKUMULIATORIUS

7.2.1 Akumulatoriaus veikimo laikas

Akumulatoriaus veikimo laiką (ir nupjautos vejos plotą prieš įkraunant) daugiausia lemia:

- a. Aplinkos veiksniai, dėl kurių atsiranda didesnis energijos poreikis:
 - Tankios, aukštos, drėgnos žolės pjovimas.
- b. Įrenginio pjovimo plotis; kuo didesnis plotis, tuo didesnės energijos sąnaudos.

c. Operatoriaus veiksmai, kurių reiktų vengti:

- Dažnų įjungimų ir išjungimų darbo metu.
- Per mažo pjovimo aukščio, atsižvelgiant į žolės būklę.
- Per didelio judėjimo greičio, atsižvelgiant į vežamos žolės kiekį.

PASTABA *Darbo metu akumulatorius yra apsaugotas nuo visiškos iškrovo apsauginiu įtaisu, kuris išjungia įrenginį ir sustabdo jo veikimą.*

Kad akumulatoriaus veikimo laikas būtų optimizuotas, visada patariama:

- Pjauti žolę, kai pieva yra sausa.
- Dažnai pjauti žolę, kad ji neužaugtų aukšta.
- Kai žolė yra labai aukšta, nustatyti didesnį pjovimo aukštį, o antrą kartą pjauti žemesniame aukštyje.
- Kai žolė labai aukšta nenaudoti mulčiavimo funkcijos.
- Naudoti „Eco“ funkciją (5.5 par.).

Jei norima naudoti įrenginį ilgiau, nei tai leidžia standartiniai akumulatoriai, galima:

- Įsigyti papildomų akumuliatorių greitam išsikrovusių akumuliatorių pakeitimui, tokiu būdu nebus nutrauktas naudojimo tęstinumas.
- Įsigyti kitų akumuliatorių, kurių veikimo trukmė yra ilgesnė, palyginus su standartinio akumulatoriumi (15.2 par.).

7.2.2 Akumulatoriaus išėmimas ir įkrovimas

1. Atidaryti akumulatoriaus ertmės dureles ir ištraukti apsauginį raktą.
2. Paspausti ant akumulatoriaus (21.A pav.) esančią mygtuką ir išimti akumuliatorių (21.B pav.).
3. Įstatyti akumuliatorių (22.B pav.) į atitinkamą akumulatoriaus įkroviklio ertmę (22.C pav.).
4. Akumulatoriaus įkroviklį prijungti prie elektros lizdo, kurio įtampa, atitinka duomenų lentelėje nurodytą įtampą.
5. Atlikti pilną įkrovimą, laikantis akumulatoriaus / akumulatoriaus įkroviklio instrukcijų knygelėje pateiktų nurodymų.

PASTABA *Akumulatorius yra aprūpinamas apsauginiu įtaisu, kuris užkerta kelią įkrovimui, jeigu aplinkos temperatūra nėra nuo 0 iki +45 °C.*

PASTABA *Akumulatorius gali būti įkraunamas bet kuriuo metu, net ir dalinai, be jokios rizikos jį sugadinti.*

7.2.3 Akumulatoriaus sumontavimas atgal į įrenginį

Užbaigus įkrovimą:

1. Ištraukti akumuliatorių iš atitinkamos akumulatoriaus įkroviklio ertmės (vengiant, kad jis būtų laikomas prijungtas prie įkroviklio, jei įkrovimas yra baigtas).
2. Atjungti akumulatoriaus įkroviklį nuo elektros tinklo.
3. Atidaryti akumulatoriaus ertmės dureles (23.A pav.), įstatyti akumuliatorių (23.B pav.) į atitinkamą ertmę, pastumiant iki galo, kol pasigirs spragtelėjimas; tokiu būdu jis bus užblokuotas taisyklingoje padėtyje ir bus užtikrintas galės elektros kontaktas.
4. Vėl visiškai uždaryti dureles.

7.3 VALYMAS

Po kiekvieno naudojimo atlikti valymo darbus, laikantis šių nurodymų.

7.3.1 Įrenginio valymas

- Visada įsitikinti, ar oro angos yra neužsikimšusios sankaupomis.
- Nenaudoti vandens srovės ir vengti variklio bei elektrinių komponentų sušalimo (Pav.24).
- Važiuklės valymui nenaudoti stiprių valiklių.
- Siekiant sumažinti gaisro riziką, nuo įrenginio, ir ypač nuo jo variklio, pašalinti žolės, lapų likučius arba tepalo perteklių.
- Visada išlaikykite svirtis, ekraną ir mygtukus be šiukšlių.

7.3.2 Pjovimo įtaisų bloko valymas

Pašalinti žolės likučius ir purvą, susikaupusius važiuklės viduje, tokiu būdu džiūdamai jie netrukdyks kitam įrenginio užvedimui. Prieš atliekant bet kokius darbus, pakreipti įrenginį šonu įsitikinant jo stabilumu.

• **Šoninio išmetimo atveju:** reikia nuimti išmetimo deflektorių (jei sumontuotas; 6.1.2 d. par.).

Važiuklės vidinės dalies dažai bėgant laikui gali imti luptis dėl to, kad nupjauta žolė juos brūžina; tokiu atveju, reikarčiais padažykite iš naujo dažais nuo rūdžių, kad šių neatsirastų ir nekiltų metalo korozija.

7.3.3 Maišo valymas

1. Ištuštinti žolės surinkimo maišą.
2. Jį išpurtyti, tokiu būdu bus pašalinti žolės ar žemės likučiai.
3. Jį išplauti, perplauti vandeniu ir padėti taip, kad jis kuo greičiau išdžiūtų.

7.4 SUTVIRTINIMO VARŽTAI IR VERŽLĖS

Siekiant užtikrinti saugų įrenginio darbą, pasirūpinti kad veržlės ir varžtai būtų gerai prisukti.

8. SPECIALIOJI TECHNINĖ PRIEŽIŪRA

⚠ Prieš atliekant bet kokius įrenginio patikrinimo, valymo arba techninės priežiūros / suregulavimo darbus:

- Sustabdyti įrenginį.
- Ištraukti apsauginį raktą (niekada nepalikti rakto įvesto arba vaikams ar kitiems netinkamiems asmenims prieinamoje vietoje).
- Įsitikinti, ar visos judančios detalės yra visiškai sustojusios.
- Prieš statant įrenginį į bet kokią patalpą, palaukti, kol variklis atvės.
- Perskaityti atitinkamus nurodymus.
- Dėvėti tinkamą aprangą, naudoti darbinės pirštines ir apsauginius akinius.

8.1 PJOVIMO ĮTAISAS

Prastai pagalaštas pjovimo įtaisas drasko žolę ir dėl to veja pageltonuoja.

⚠ Neliesti pjovimo įtaiso, jei nėra ištrauktas raktelis ir pjovimo įtaisas nėra visiškai sustojęs.

⚠ Visos operacijos, susijusios su pjovimo įtaisais (išmontavimas, galandimas, subalansavimas, remontas, sumontavimas ir/arba pakeitimas) yra labai atsakingi darbai, reikalaujantys specifinių žinių ir tam tikros įrangos panaudojimo; saugumo sumetimais šias operacijas reikia visada atlikti specializuotame techninio aptarnavimo centre.

⚠ Visuomet pakeisti sugadintą, sulankstytą arba susidėvėjusį pjovimo įtaisą, kartu su varžtais, kad būtų išlaikyta pusiausvyrą.

SVARBU Visada naudoti originalius pjovimo įtaisus, kurių kodai nurodyti lentelėje „Techniniai duomenys“.

Turint omeny gaminio raidą, Techninių duomenų lentelėje paminėti pjovimo įtaisai laikui bėgant gali būti pakeičiami kitais, pasižymintiais analogiškomis saugaus veikimo ir pakeičiamumo savybėmis.

9. SANDĖLIAVIMAS

9.1 ĮRENGINIO SANDĖLIAVIMAS

Kai įrenginys turi būti sandėliuojamas:

1. Leisti atvėsti varikliui.
2. Ištraukti apsauginį raktą.
3. Išimti akumuliatorių iš jų erdmės ir atlikti įkrovimą (7.2.2 par.).
4. Atlikti valymo darbus (7.3 par.).
5. Patikrinti, ar nėra atsilaisvinsusių arba sugadintų sudedamųjų dalių. Jei reikia, pakeisti sugadintas detales ir priveržti atsisukusius varžtus ir veržles arba kreiptis į įgaliotąjį techninio aptarnavimo centrą.
6. Sandėliuoti įrenginį (Pav.29) j:
 - Sausoje aplinkoje.
 - Vietoje, apsaugotoje nuo atmosferos reiškinių.
 - Jei įmanoma, įrenginį apdengti brezentu.
 - Vaikams neprieinamoje vietoje.
 - Įsitikinti, kad raktai ar techninei priežiūrai naudoti įrankiai yra ištraukti.

9.2 AKUMULIATORIAUS SANDĖLIAVIMAS

Akumuliatorių turi būti laikomas pavėsyje, vėsioje nuo drėgmės apsaugotoje vietoje.

PASTABA Ilgo nenaudojimo atveju, akumuliatorių įkrauti kas du mėnesius, taip bus prailgintas jo eksploataavimo trukmė.

10. PERKĖLIMAS IR GABENIMAS

Kiekvieną kartą, kai reikia perkelti, pakelti, pervežti arba pakreipti įrenginį, reikia:

- Sustabdyti įrenginį (6.5 par.).

- Ištraukti apsauginį raktą.
- Įsitikinti, ar visos judančios detalės yra visiškai sustojusios.
- Mūvėti tvirtas darbines pirštines.
- Suimti įrenginį už taškų, kurie užtikrina saugų suėmimą, atsižvelgiant į jo svorį ir jo pasiskirstymą.
- Pastelkti tinkamą žmonių skaičių, atsižvelgiant į įrenginio svorį ir transporto priemonės techninius duomenis arba atsižvelgiant į vietą, į kurią įrenginys turi būti pastatomas arba iš kurios jis turi būti paimamas.
- Įsitikinti, ar įrenginio judėjimas nesukelia nuostolių ar sužalojimų.

Kai įrenginys yra vežamas transporto priemonėje arba priekaboje, reikia:

- Naudoti tinkamo atsparumo, pločio ir ilgio įlipimo rampas.
- Pakrauti įrenginį su išjungtu varikliu, jį stumiant bei dalyvaujant pakankamam asmenų skaičiui.
- Visiškai nuleisti pjovimo įtaisų bloką.
- Įrenginį pastatyti taip, kad jis niekam nekeltų pavojaus.
- Tvirtai pritvirtinti prie transporto priemonės lynų ar grandinių pagalba, tokiu būdu bus išvengta apvirtimo.

11. TECHNINIS APTARNAVIMAS IR REMONTAS

Šiame vadove pateikiama visa informacija, kurios reikia įrenginio darbu ir taisyklingsai pagrindinei techninei priežiūrai, kurią atlieka pats įrenginio naudotojas. Visas šiame vadove neaprašytas techninės priežiūros ir reguliavimo operacijas turi atlikti įrenginio Pardavėjas arba Specializuotas techninės priežiūros centras, turintis atitinkamų žinių ir reikiamos įrangos taisyklingsam darbų atlikimui, išlaikant pradinį saugumo lygį ir originalų įrenginio stovį. Netinkamose struktūrose arba ne kvalifikuotų asmenų atlikti darbai sąlygoja bet kokios formos Garantijos nutraukimą ir atleidžia Gamintoją nuo bet kokių įsipareigojimų ir atsakomybės.

- Tik įgaliotos techninio aptarnavimo dirbtuvės gali atlikti garantinius remonto ir techninės priežiūros darbus.
- Įgaliotos techninio aptarnavimo dirbtuvės naudoja tik originalias atsargines dalis. Originalios atsarginės detalės ir priedai yra specialiai sukurti šiems įrenginiams.
- Neoriginalios atsarginės detalės ir priedai nėra patvirtinti; neoriginalių atsarginių detalių ir priedų naudojimas kelia pavojų įrenginio saugumui ir atleidžia gamintoją nuo bet kokių įsipareigojimų ar atsakomybės.

12. GARANTIJOS TAIKYMO SĄLYGOS

Garantijos sąlygos yra skirtos tik naudotojams, t. y. neprofesionaliems operatoriams. Garantija apima visus medžiagos ir gamybos kokybės defektus, kuriuos per garantinį laikotarpį nustatė jūsų platintojas arba specializuotas centras. Garantijos taikymas apsiriboja sugedusios sudedamosios dalies taisymu ar pakeitimu. Patariama vieną kartą per metus įrenginį patikėti įgaliotosioms techninės priežiūros dirbtuvėms techninės priežiūros, aptarnavimo ir saugos įtaisų patikrinimo darbų atlikimui. Garantijos taikymas priklauso nuo įrenginio teisingos techninės priežiūros.

Naudotojas turės kruopščiai laikytis visų įrenginio dokumentuose pateiktų nurodymų. Garantija nepadengia nuostolių atsiradusių dėl:

- Nesusipažinimo su pateiktais dokumentais (Instrukcijų vadovais).
- Profesionalaus naudojimo.
- Neatsargumo, aplaidumo.
- Išorinių priežasčių (žaibas, smūgiai, svetimkūniai įrenginio viduje) arba avarijos.
- Netinkamo ir neleistino ar neleidžiamo gamintojo naudojimo.
- Prastos techninės priežiūros.
- Įrenginio pakeitimo.
- Neoriginalių atsarginių dalių (pritaikytų dalių) naudojimas.
- Gamintojų nepatvirtintų ir netiekiamų priedų naudojimo.

Be to, garantija nepadengia:

- Eilinės (specialiosios) techninės priežiūros operacijų (aprašytų naudojimo instrukcijoje).
- Paprastos vartojimo reikmenų, tokių kaip transmisijos diržai, pjaustymo įtaisai, ratai, žibintai, saugos varžtai ir laidai, nusidėvėjimas.
- Įprasto susidėvėjimo.
- Estetinio įrenginio susidėvėjimo dėl jo naudojimo.
- Pjovimo įtaisų atramų.
- Bet kokių papildomų išlaidų, susijusių su garantijos taikymo pradžia, tokių kaip įrenginio perdavimas naudotojui, jo transportavimas pas platintoją, pakaitinės įrangos nuoma arba išlaidų, susijusių su kreipimusi į kitą įmonę dėl techninės priežiūros darbų atlikimo.

Naudotoją gina nacionaliniai teisės aktai. Ši garantija jokiais būdais neapriboja naudotojo teisių, kurias numato nacionaliniai teisės aktai.

13. TECHNINĖS PRIEŽIŪROS LENTELĖ

| Intervencija | Periodiškumas | Pastabos |
|---|---------------------------|------------|
| ĮRENGINYS | | |
| Visų tvirtinimo elementų patikrinimas | Prieš kiekvieną naudojimą | 7.4 par. |
| Saugos kontrolė / Valdymo įtaisų patikrinimas | Prieš kiekvieną naudojimą | par. 6.2 |
| Galinio išmetimo / šoninio išmetimo apsaugų kontrolė. | Prieš kiekvieną naudojimą | 6.2.1 par. |

| | | |
|---|---------------------------|--------------|
| Surinkimo maišo, šoninio išmetimo deflektoriaus kontrolė. | Prieš kiekvieną naudojimą | 6.2.1 par. |
| Pjovimo įtaiso patikrinimas | Prieš kiekvieną naudojimą | 6.2.1 par. |
| Akumulatoriaus įkrovimo būsenos patikrinimas | Prieš kiekvieną naudojimą | * |
| Akumulatoriaus įkrovimas | Po kiekvieno naudojimo | par. 7.2.2 * |
| Bendras valymas ir kontrolė | Po kiekvieno naudojimo | 7.3 par. |
| Galimų įrenginio pažeidimų patikrinimas. Jei reikia, kreiptis į įgaliotąjį techninės priežiūros centrą. | Po kiekvieno naudojimo | - |
| Oro filtro valymas | Vieną kartą per mėnesį | 7.5 par. |
| Pjovimo įtaiso pakeitimas | - | 8.1 par. *** |

* Peržiūrėti akumulatoriaus/akumulatoriaus įkroviklio instrukcijų knygelę.

** Operacija, kuri turi būti atlikta pas Pardavėją arba specializuotame techninio aptarnavimo centre.

*** Šią operaciją atlikti pasireiškus pirmiesiems gedimo ženklams.

14. GEDIMŲ PAIEŠKA

| Jeigu nesklandumai tęsiasi įvykdžius aprašytus veiksmus, susisiekti su Pardavėju. | | |
|--|--|--|
| GEDIMAS | GALIMA PRIEŽASTIS | TAISYMAS |
| 1. Paspaudus įjungimo mygtuką, ekranas neįsijungia. | Trūksta apsauginio rakto arba jis nėra įvestas. | Įvesti raktą (6.3 par.). |
| | Apsauginis raktas padėtyje "OFF". | Pasukti apsauginį raktą į padėtį ON (6.3 par.). |
| | Nėra akumulatoriaus arba jis yra įstatytas netaisyklingai. | Atidaryti dureles ir įsitikinti, ar akumulatorius yra gerai įstatytas (7.2.3 par.). |
| | Akumulatorius išsikrovęs. | Patikrinti įkrovimo stovį ir įkrauti akumuliatorių (7.2.2 par.). |
| | Netinkamai suderinti akumulatoriai. | Patikrinti, ar akumulatoriai suderinti tinkamai, vadovaujantis lentelėje „Techniniai duomenys“ pateiktomis instrukcijomis. |
| 2. Paspaudus įjungimo mygtuką, ekranas neįsijungia ir įrenginys skleidžia garsinį signalą. | Vidinis variklio gedimas. | Ištraukti apsauginį raktą ir kreiptis į Techninio aptarnavimo centrą dėl patikrinimo, dalių pakeitimo arba remonto darbų. |
| | 3. Variklis sustoja dirbant. | Akumulatorius įvestas netaisyklingai. |
| Akumulatorius išsikrovęs. | | Patikrinti įkrovimo stovį ir įkrauti akumuliatorių (7.2.2 par.). |

| | | |
|---|---|---|
| 4. Ekrane užsidega pavojaus šviesos diodas (25.A pav.) neįsijungia ir įrenginys skleidžia garsinį signalą | Pjovimo įtaisas užblokuotas | Sustabdyti įrenginį, išimti apsauginį raktą, mėvėti darbinės pirštinės. Patikrinti ir pašalinti nuo apatinės įrenginio dalies (7.3.2 par.) galimas sankaupas, kurios trukdo sukurti pjovimo įtaisui. Jei gedimas nėra pašalinamas, susisiekti su Techninio aptarnavimo centru patikrinimui, dalių pakeitimui arba remonto darbams (8.1 par.). |
| | Įrenginio gedimas. | Ištraukti apsauginį raktą ir kreiptis į Techninio aptarnavimo centrą dėl patikrinimo, dalių pakeitimo arba remonto darbų. |
| | Viršrovė traukos variklyje dėl apsunkintų darbo sąlygų (forsuota trauka). | – Patikrinti, ar ratai nėra užblokuoti. Jei taip, juos nuvalyti. – Patikrinti dirvos, kurioje dirbama, šlaito nuožulnumą (6.4.1 par.). |
| 5. Ekrane mirksi pavojaus šviesos diodas (25.A pav.). | Šiluminio saugiklio įsijungimas dėl įrenginio perkaitimo. | Palaukti bent 5 minutes, po to vėl paleisti įrenginį. |
| 6. Nupjauta žolė nėra surenkama į surinkimo maišą. | Pjovimo įtaisas užkliudė pašalinį objektą ir atsitrenkė į jį. | Nedelsiant sustabdyti variklį ir ištraukti apsauginį raktą. Susisiekti su Techninio aptarnavimo centru dėl reikiamo pjovimo įtaiso pakeitimo (8.1 par.). |
| | Purvinas važiuoklės vidus. | Išvalyti važiuoklės vidų, kad žolė lengviau nuslystų į surinkimo maišą (7.3.2 par.). |
| 7. Apsunkintas žolės pjovimas. | Pjovimo įtaisas nėra geros būklės. | Susisiekti su aptarnavimo centru dėl pjovimo įtaiso galandinimo ar pakeitimo. |
| 8. Darbo metu girdimas triukšmas ir / ar pernelyg didelis vibravimas. | Pjovimo įtaiso tvirtinimas laisvas arba pjovimo įtaisas pažeistas. | Nedelsiant sustabdyti variklį ir ištraukti apsauginį raktą. Susisiekti su Techninio aptarnavimo centru taisyklingam pritvirtinimui (8.1 par.). |
| 9. Nepakankama akumuliatoriaus veikimo trukmė. | Apsunkintos naudojimo sąlygos su didesne srovės absorbcija. | Optimizuoti naudojimą (7.2.1 par.). |
| | Operatyvinių poreikių netenkinantis akumuliatorius. | Naudoti papildomus arba didesnius akumuliatorius (15.2 par.). |
| 10. Akumuliatoriaus įkroviklis neatlieka akumuliatoriaus įkrovimo. | Akumuliatorius į akumuliatoriaus įkroviklį įvestas netaisyklingai. | Patikrinti, ar įvedimas yra taisyklingas (7.2.3 par.). |
| | Aplinkos sąlygos netinkamos. | Įkrauti aplinkoje, kurioje yra tinkama temperatūra (žr. Akumuliatoriaus / akumuliatoriaus įkroviklio naudojimo instrukciją). |
| | Nešvarūs kontaktai. | Išvalyti kontaktus. |
| | Trūksta įkroviklio įtampos. | Patikrinti, ar kištukas yra įkištas ir, ar elektros lizde yra įtampa. |
| | Pažeistas akumuliatoriaus įkroviklis. | Pakeisti naudojant originalią atsarginę dalį. |
| | | Jei gedimas pasireiškia ir toliau, peržiūrėti akumuliatoriaus/akumuliatoriaus įkroviklio instrukcijų knygelę. |

15. UŽSAKOMI PRIEDAI

15.1 RINKINYS MULČIAVIMUI

Smulkiai susmulkina nupjautą žolę ir palieka ją ant vejų, užuot surinkus į surinkimo maišą (iš anksto paruošti įrenginiai) (26 pav.).

15.2 AKUMULIATORIAI

Galimi įvairaus galingumo akumulatoriai, pritaikyti specialiems operatyviniams poreikiams (Pav.27). Šiam įrenginiui patvirtintų akumuliatorių sąrašas yra pateiktas lentelėje „Techniniai duomenys“.

15.3 AKUMULIATORIAUS ĮKROVIMAS

Tai įtaisas, naudojamas akumuliatoriaus įkrovimui (Pav.28).



INDICE

| | | |
|------|--|----|
| 1. | VISPĀRĪGA INFORMĀCIJA | 1 |
| 1.1 | Kā jālasa rokasgrāmata | 1 |
| 1.2 | Atsauces..... | 1 |
| 2. | DROŠĪBAS NOTEIKUMI | 1 |
| 2.1 | Apmācība | 1 |
| 2.2 | Sagatavošanas darbi | 2 |
| 2.3 | Izmantošanas laikā | 2 |
| 2.4 | Tehniskā apkope un uzglabāšana | 2 |
| 2.5 | Akumulators / akumulatoru lādētājs | 3 |
| 2.6 | Apkārtējās vides aizsardzība..... | 3 |
| 3. | PĀRZINIET MAŠĪNU | 3 |
| 3.1 | Mašīnas apraksts un paredzētais izmantošanas veids | 3 |
| 3.2 | Drošības zīmes | 4 |
| 3.3 | Identifikācijas plāksnīte..... | 4 |
| 3.4 | Galvenās sastāvdaļas..... | 4 |
| 4. | MONTĀŽA | 5 |
| 4.1 | Montāžas sastāvdaļas..... | 5 |
| 4.2 | Maisa montāža (att.3) | 5 |
| 4.3 | Roktura montāža..... | 5 |
| 5. | VADĪBAS IERĪCES | 5 |
| 5.1 | Drošības atslēga (dezaktivācijas ierīce)..... | 5 |
| 5.2 | Operatora klātbūtnes svira | 5 |
| 5.3 | Ieslēgšanas poga..... | 5 |
| 5.4 | Piedziņas ieslēgšanas svira | 5 |
| 5.5 | Poga "ECO"..... | 6 |
| 5.6 | Plaušanas augstuma regulēšana | 6 |
| 5.7 | Roktura regulēšana (att.9-10) | 6 |
| 6. | MAŠĪNAS IZMANTOŠANA | 6 |
| 6.1 | Sagatavošanas darbi | 6 |
| 6.2 | Drošības pārbaudes | 7 |
| 6.3 | Iedarbināšana | 7 |
| 6.4 | Darbs | 7 |
| 6.5 | Apturēšana..... | 8 |
| 6.6 | Pēc izmantošanas..... | 8 |
| 7. | PLĀNOTĀ TEHNISKĀ APKOPE | 9 |
| 7.1 | Vispārīga informācija | 9 |
| 7.2 | Akumulators | 9 |
| 7.3 | Tīrīšana | 9 |
| 7.4 | Nostiprinātājuzgriezņi un skrūves..... | 10 |
| 8. | ĀRKĀRTAS TEHNISKĀ APKOPE | 10 |
| 8.1 | Griezējierīce | 10 |
| 9. | UZGLABĀŠANA | 10 |
| 9.1 | Mašīnas uzglabāšana..... | 10 |
| 9.2 | Akumulatora uzglabāšana | 10 |
| 10. | PĀRVIETOŠANA UN TRANSPORTĒŠANA | 10 |
| 11. | APKOPE UN REMONTS | 11 |
| 12. | GARANTIJAS SEGUMS..... | 11 |
| 13. | Apkopes darbu tabula..... | 11 |
| 14. | Traucējummeklēšana..... | 12 |
| 15. | PIEDERUMI PĒC PIEPRASĪJUMA | 13 |
| 15.1 | Mulčēšanas komplekts | 13 |
| 15.2 | Akumulatori | 13 |
| 15.3 | Akumulatoru lādētājs | 13 |

1. VISPĀRĪGA INFORMĀCIJA

1.1 KĀ JĀLASA ROKASGRĀMATA

Rokasgrāmatas tekstā daži paragrāfi, kuros ir izklāstīta īpaši svarīga informācija par drošību vai pareizu lietošanu, ir dažādos veidos izcelti, saskaņā ar šādiem kritērijiem:

PIEZĪME VAI SVARĪGI *satur precizējumus vai skaidrojumus iepriekš izklāstītai informācijai ar nolūku nesabojāt mašīnu vai veizraisīt zaudējumus.*

Ar simbolu  apzīmē bīstamību. Šo brīdinājumu neievērošana nozīmē iespēju izraisīt miesas bojājumus un/vai kaitējumu trešajām personām.

- Paragrāfi, kas apvilkti ar tainstūri, kura malas sastāv
- no pelēkiem punktiem, attiecas uz opcionāliem
- raksturlielumiem, kas nav pieejami visos modeļos,
- kas tiek apskatīti šajā rokasgrāmatā. Pārbaudiet,
- vai raksturlielums attiecas uz jūsu modeli.

Visi virzienu apzīmējumi, tādi kā "priekšā", "aizmugurē", "pa labi" un "pa kreisi" attiecas uz operatora darba pozīciju.

1.2 ATSAUCES

1.2.1 Attēli

Attēli šajā instrukcijā ir numurēti 1, 2, 3 utt.

Attēlos redzamas detaļas ir apzīmētas ar burtiem A, B, C utt.

Atsauce uz detaļu C 2. attēlā tiek apzīmēta kā: "Skatīt att. 2.C" vai vienkārši "(att. 2.C)".

Attēliem ir ilustratīvs raksturs. Faktiski uzstādītās detaļas var atšķirties no attēlotajām.

1.2.2 Virsraksti

Rokasgrāmata ir sadalīta nodaļās un paragrāfos. Paragrāfa "2.1 Apmācība" virsraksts ir "2. Drošības noteikumi". Atsauces uz virsrakstiem vai paragrāfiem ir apzīmētas ar saīsinājumiem nod. vai par. un ar attiecīgo numuru. Piemērs: "nod. 2" vai "par. 2.1"

2. DROŠĪBAS NOTEIKUMI

2.1 APMĀCĪBA

 **Iepazīstieties ar mašīnas vadības orgāniem un ar to pareizu izmantošanu. Iemācieties ātri apturēt dziņņu. Šo norādījumu un brīdinājumu neievērošana var izraisīt ugunsgrēkus un/vai smagas traumas.**

- Nekādā gadījumā nepieļaut, lai mašīnu izmantotu bērni vai personas, kas nav nepieciešamajā līmenī iepazinušies ar instrukciju. Vietējā likumdošanā var būt noteikts minimālais mašīnas operatora vecums.

- Šo ierīci drīkst izmantot bērni, sākot no 8 gadu vecuma, kā arī personas ar ierobežotām fiziskām, jutekliskām vai garīgām spējām un personas, kurām trūkst pieredzes un/vai zināšanu, ja viņus uzrauga cita persona vai, ja viņi ir instruēti par ierīces drošu izmantošanu un par saistītiem riskiem. Bērni nedrīkst rotāļties ar ierīci. Bērni bez uzraudzības nedrīkst veikt tīrīšanas vai plānotas tehniskās apkopes operācijas.
- Nekādā gadījumā neizmantojiet mašīnu, ja mašīnas operators ir noguris vai silkti jūtas vai, ja viņš ir lietojis medikamentus, narkotikas, alkoholu vai vielas, kas pasliktina refleksus un uzmanību.
- Nepārvadājiet bērnus vai citus pasažierus.
- Atcerieties, ka operators vai lietotājs ir atbildīgs par negadījumiem un nejausiem mantas bojājumiem, kuros ir iesaistītas trešās personas vai to manta. Lietotāja pienākums ir novērtēt darba vietā pastāvošos potenciālos riskus, kā arī veikt visus pasākumus, kas nepieciešami savas un citu personu drošības garantēšanai, it īpaši strādājot uz slīpām, nelīdzenām, slidenām vai nestabilām virsmām.
- Pārnodot ierīci vai iedodot to lietošanā citām personām, pārliecinieties, ka lietotājs iepazīstas ar šajā rokasgrāmatā izklāstītajiem norādījumiem.

2.2 SAGATAVOŠANAS DARBI

Individuālie aizsardzības līdzekļi (IAL)

- Valkājiet aizsargapgērbus, izturīgus darba apavus ar neslīdošu zoli un garas bikses. Strādājot ar mašīnu, nedrīkst iet ar basām kājām vai valkāt vaļējas sandales. Ir obligāti jāizmanto dzirdes orgānu aizsargaustiņas.
- Lietojot aizsargierīces pret troksni, var samazināt spēju dzirdēt iespējamos brīdinājumus (saucienus vai trauksmes signālus). Īpaši uzmanīgi sekojiet tam, kas notiek apkārtnē darba zonā.
- Vienmēr valkājiet darba cimdus visos gadījumos, kad pastāv roku ievainošanas bīstamība.
- Nevalkājiet šalles, halātus, kaklarotas, aproces, apģērbu ar vaļīgām daļām vai auklām, kā arī kaklasaites un apģērbus ar daļām, kuras var iestrēgt mašīnā vai darba vietā esošajos priekšmetos.
- Ja jums ir gari mati, tad atbilstošā veidā savāciet tos.

Darbavietā/mašīna

- Rūpīgi pārbaudiet visu darba zonu un novāciet visus priekšmetus, kuru mašīna var uzņemt, vai kuri var sabojāt griezējierīci/rotējošās daļas (akmeņus, zarus, metāla vadus, kaulus u.c.).

2.3 IZMANTOŠANAS LAIKĀ

Darba zona

- Nelietojiet mašīnu sprādzienbīstamās vidēs, uzliesmojošā šķidrums, gāzu vai putekļu klātbūtnē. Elektroierīču darbības laikā veidojas dzirksteles, kuras var uzliesmot putekļus vai tvaikus.
- Strādājiet tikai dienas gaismā vai ar labu mākslīgo apgaismojumu un labas redzamības apstākļos.
- Sekojiet tam, lai cilvēki, bērni un dzīvnieki atrastos drošā attālumā no darba zonas. Bērni ir jāpieskata otrai pieaugušai personai.
- Neestrādājiet uz mitras zāles, zem lietus vai, ja pastāv negaisa un ir īpaši zibens risks.
- Nepakļaujiet ierīci lietus vai mitruma iedarbībai. Ja ierīce iekļūst ūdens, palielinās elektriskā trieciena risks.

- Pievērsiet īpašu uzmanību virsmas nelīdzenumiem (ciņi, grāvji), slīpām virsmām, slēptām bīstamības avotiem un šķēršļu esamībai, kuri var ierobežot redzamību.
- Esiet ļoti uzmanīgs, atrodoties nogāzē, bedrū vai uzbūrumu tuvumā. Mašīna var apgāzties, ja viens no riteņiem nobrauc no apmales vai, ja apmale sabrūk.
- Strādājiet šķēršļiem nogāzē un nekad neestrādājiet augšup/lejup, pievērsot lielu uzmanību virziena maiņas laikā, pārliecinoties par to, ka jums ir stabili atbalsta punkti un sekojot tam, lai riteņi nesadurtos ar šķēršļiem (akmeņiem, zariem, saknēm u.c.), kas var izraisīt sānslīdi, apgāšanos vai kontroles zaudēšanu pār mašīnu.
- Lietojot mašīnu ielas tuvumā, pievērsiet uzmanību satiksmei.

Drošības noteikumi

- Pārvietojoties atpakaļgaitā, esiet uzmanīgs. Skatieties atpakaļ pirms sākt pārvietoties atpakaļ un pārvietošanās laikā, lai pārliecinātos, ka aiz jums nav šķēršļu.
- Nekādā gadījumā neskrieniet, bet ejiet.
- Nelaujiet plaujmašīnai vilkt sevi.
- Vienmēr turiet rokas un kājas tālu no griezējierīces, gan iedarbināšanas, gan darba laikā.
- Uzmanību: ļaušanas elements turpina griezties dažas sekundes arī pēc tā atslēgšanas vai pēc dzinēja izslēgšanas.
- Vienmēr stāviet tālu no izmešanas atveres.



Ja darba laikā rodas bojājumi vai negadījumi, nekavējoties apturiet dzinēju un atāliniet mašīnu, lai neradītu jaunus bojājumus; operators vai citu personu savainošanās gadījumā nekavējoties sniedziet situācijai atbilstošu pirmo palīdzību un vērsieties pie ārsta. Rūpīgi novāciet gruzus, kas var izraisīt bojājumus vai savainot cilvēkus vai dzīvniekus gadījumā, ja jūs tos nepamanāt.

Izmantošanas ierobežojumi

- Nekādā gadījumā neizmantojiet mašīnu, ja aizsargi ir bojāti, nav uzstādīti vai nav pareizi izvietoti (savākšanas maiss, sāniskās izmešanas aizsargs, aizmugurējās izmešanas aizsargs).
- Neizmantojiet mašīnu, ja piederumi/instrumenti nav uzstādīti paredzētajās vietās.
- Neizslēdziet, neatvienojiet, nenonemiet un nemodificējiet uzstādītās drošības sistēmas/mikroslēdzus.
- Nepakļaujiet mašīnu pārmērīgai slodzei un neizmantojiet maza izmēra mašīnu smagu darbu veikšanai; atbilstošās mašīnas izmantošana samazina riskus un uzlabo darba kvalitāti.

2.4 TEHNISKĀ APKOPE UN UZGLABĀŠANA

Regulāri veiciet tehnisko apkopi un pareizi uzglabājiet mašīnu, lai tās drošība un raksturlielumi nesamazinātos.

Apkope

- Nekādā gadījumā nelietojiet mašīnu, ja tās detaļas ir nodilušas vai bojātas. Bojātas vai nodilušas detaļas ir nepieciešams nomainīt, nevis labot.
- Mašīnas regulēšanas laikā īpašu uzmanību pievērsiet tam, lai pirkti neiekļūtu starp kustīgo griezējierīci un mašīnas nekustīgām daļām.



Trokšņa un vibrācijas līmenis, kas norādīts šajā instrukcijā, atbilst maksimālajam vērtībām, kas sasniedzamas mašīnas izmantošanas laikā. Nelīdzsvarota

griezējelementa izmantošana, pārmērīgs kustības ātrums un tehniskās apkopes neveikšana būtiski ietekmē trokšņa līmeni un vibrācijas. Tāpēc ir jāveic piesardzības pasākumi, lai novērstu iespējamus bojājumus, kas var rasties pārmērīga trokšņa vai vibrāciju radītas pārslodzes dēļ; veiciet mašīnas tehnisko apkopi, izmantojiet prettrokšņa austiņas, darba laikā taisiet pauzes.

Uzglabāšana

- Lai samazinātu ugunsgrēka risku, neatstājiet telpā tvertnes ar atkritumiem.

2.5 AKUMULATORS / AKUMULATORU LĀDĒTĀJS

SVARĪGI Turpmāk izklāstītie drošības noteikumi ietver noteikumus, kuri ir ietverti attiecīgajā akumulatora un akumulatoru lādētāja rokasgrāmatā, kura ir pievienota mašīnai.

- Akumulatora uzlādēšanai izmantojiet tikai ražotāja rekomendējamās akumulatoru lādētājus. Nepiemērota akumulatoru lādētāja izmantošana var izraisīt elektrisko triecienu, pārkaršanu vai akumulatora kodīga elektrolīta izliešanos.
- Lietojiet tikai jūsu elektroierīcei speciāli paredzētos akumulatorus. Citu akumulatoru izmantošana var izraisīt traumas un ugunsgrēku.
- Pirms akumulatora uzstādīšanas pārliecinieties, vai ierīce ir izslēgta. Akumulatora uzstādīšana ieslēgtajā elektriskajā ierīcē var izraisīt ugunsgrēku.
- Kamēr akumulators netiek izmantots, turiet to tālu no saspaudēm, monētām, atslēgām, naglām, skrūvēm un citiem nelieliem metāla priekšmetiem, kuri var izraisīt izvadū īssavienojumu. Akumulatora spaiļu īssavienojums var izraisīt uzliesmošanos vai ugunsgrēku.
- Neizmantojiet akumulatora lādētāju vietās, kur ir tvaiki, uzliesmojošas vielas vai viegli uzliesmojošas virsmas, piemēram, papīrs, audums utt.. Uzlādes laikā akumulatora lādētājs uzsilst un var izraisīt ugunsgrēku..
- Akumulatoru transportēšanas laikā sekojiet tam, lai starp spaiļēm nerastos īssavienojums un netransportējat akumulatorus metāla konteineros.

2.6 APKĀRTĒJĀS VIDES AIZSARDZĪBA

- Izmantojot mašīnu, vides aizsardzībai jābūt prioritātei un svarīgam aspektam pilsoniskās sabiedrības un vides, kurā mēs dzīvojam, labā.
- Centieties nekļūt par jūsu kaimiņu traucējumu cēloni. Izmantojiet mašīnu tikai piemērotā laikā (neizmantojiet to agri no rīta vai vēlā vakarā, kad jūs varat traucēt citiem cilvēkiem).
 - Rūpīgi ievērojiet vietējo likumdošanu, kas attiecas uz iepakojuma materiālu, bojāto daļu vai citu vidi piesārņojošo materiālu pārstrādi; šos atkritumus nedrīkst izmest sadzīves atkritumu konteineros un tie ir jānogādā uz speciāliem savākšanas centriem, kas nodrošina atkritumu utilizāciju.
 - Rūpīgi ievērojiet vietējo likumdošanu, kas attiecas uz atkritumu utilizāciju.
 - Eksploataācijas pārtraukšanas brīdī neatstājiet mašīnu vidē, bet gan nogādājiet to uz savākšanas centru saskaņā ar vietējiem noteikumiem.

Neizmetiet elektriskās iekārtas kopā ar sadzīves atkritumiem. Saskaņā ar Eiropas Direktīvu 2012/19/UE par elektrisko un elektronisko iekārtu atkritumiem un par to



Istenošanu saskaņā ar nacionālo likumdošanu, veicas elektriskās iekārtas ir jānodod atsevišķi, lai tās varētu pārstrādāt videi draudzīgā veidā. Izmetot elektriskās iekārtas izgāztuvē vai dabā, kaitīgas vielas var sasniegt gruntsdārnus un iekļauties pārtikas ķēdē, pasliktinot jūsu veselību un labsajūtu. Papildu informācijas saņemšanai par šī izstrādājuma utilizāciju sazinieties ar kompetentu sadzīves atkritumu pārstrādes iestādi vai ar vietējo izplatītāju.



Pēc akumulatoru kalpošanas mūža beigām utilizējiet tos vidi saudzējošā veidā. Akumulators satur gan jums, gan videi bīstamas vielas. Tas ir jāizņem un jānodod šķirotai pārstrādei uzņēmumā, kas nodarbojas ar litija jonu akumulatoru utilizāciju.



Izlietoto izstrādājumu un iepakojumu šķirota vākšana ļauj pārstrādāt un atkārtoti izmantot materiālus. Pārstrādāto materiālu atkārtota izmantošana ļauj izvairīties no vides piesārņošanas un samazina pieprasījumu pēc izejvielām.

3. PĀRZINIET MAŠĪNU

3.1 MAŠĪNAS APRAKSTS UN PAREDZĒTAIS IZMANTOŠANAS VEIDS

Šī mašīna ir stumjama zālienu pļaujmašīna.

Mašīnas galvenā sastāvdaļa ir dzinējs, kas darbina griezējierīci, kas atrodas aiz aizsargvāka, kā arī tā ir aprīkota ar riteniem un rokturi.

Operators var vadīt mašīnu un darbināt galvenās vadības ierīces, visu laiku atrodoties aiz roktura, tāpat vienmēr esot drošā attālumā no rotējošās griezējierīces.

Ja operators attālinās no mašīnas, dzinējs un rotējošā griezējierīce tiek apturēta dažu sekunžu laikā.

3.1.1 Paredzētais izmantošanas veids

Šī mašīna ir projektēta un konstruēta, lai pļautu (un savāktu) zāli dārzos un zālālnās zonās, platībās, kas atbilst pļaušanas jaudai, ko veic operators, ejot aiz tās. Vispārīgās mašīnas iespējas:

1. Pļaut zāli un savākt to savākšanas maisā.
2. Pļaut zāli un izmest to zemē no aizmugurējās daļas.
3. Pļaut zāli un izkraut to sēniski (ja tas ir paredzēts).
4. Pļaut zāli, sasmalcināt to un izkliegt uz zemes (tā saucamā "mulčēšana"- ja tas ir paredzēts).

Noteiktu piederumu izmantošana, kuras ražotājs piedāvā kā standartaprīkojumu vai atsevišķi nopērkamu aprīkojumu, ļauj veikt šo darbu, izmantojot dažādas metodes, kas aprakstītas šajā rokasgrāmatā vai instrukcijās, kas tiek piegādātas kopā ar piederumiem.

3.1.2 Nepareiza lietošana

Mašīnas izmantošana jebkādiem citiem mērķiem, kas nav minēti augstāk, var būt bīstama un var radīt ievainojumus un/vai bojāt mantu. Par nepareizu lietošanu tiek uzskatīts (tikai piemēra labad, saraksts nav pilns):

- Citu personu, bērnu vai dzīvnieku pārvadāšana mašīnā, jo viņi var izkrist un gūt nopietnas traumas vai traucēt drošā veidā vadīt mašīnu.

- Braukšana ar mašīnu.
- Mašīnas izmantošana kravas vilkšanai vai stumšanai.
- Griezējierīces ieslēgšana vietās bez zāles.
- mašīnas izmantošana lapu vai grūžu savākšanai.
- Mašīnas izmantošana dzīvzoga izlīdzināšanai vai augu plaušanai, kas nav zāle.
- Mašīnas izmantošana vienlaicīgi vairākām personām.

SVARĪGI *Mašīnas nepareiza lietošana izraisa garantijas anulēšanu un atbrīvo Ražotāju no jebkāda veida atbildības, padarot lietotāju atbildīgu par zaudējumiem, kas saistīti ar paša vai trešo personu mantas bojājumiem vai gūtajām traumām.*



3.1.3 Lietotāja tips



Šī mašīna ir paredzēta patērētājiem, jeb neprofesionāliem lietotājiem. Tā ir paredzēta "neprofesionālai lietošanai".



SVARĪGI *Mašīnu drīkst izmantot tikai viens operators.*



3.2 DROŠĪBAS ZĪMES



Uz mašīnas ir atrodami dažādi simboli (att.2.0). To uzdevums ir atgādināt operatoram rīcību, kas jāievēro, lai to izmantotu uzmanīgi un ar nepieciešamo piesardzību. Simbolu nozīme:



  **Uzmanību!** Uzmanīgi izlasiet instrukciju pirms mašīnas lietošanas.



  **Bīstamība! Priekšmetu izmešanas risks.** Ierīces lietošanas laikā darba zonā nedrīkst atrasties cilvēki.

  Tikai zāles plāvējiem ar siltuma dzinēju.

  Tikai elektriskajiem zāles plāvējiem ar barošanu no tīkla.

  Tikai elektriskajiem zāles plāvējiem ar barošanu no tīkla.

  **Bīstamība! Sagriešanās risks.** Kustīgā griezējierīce. Neievietojiet rokas vai kājas nodalījumā, kurā atrodas griezējierīce.

  **Pievērsiet uzmanību griezējierīcei.** Neievietojiet rokas vai kājas nodalījumā, kurā atrodas griezējierīce. Griezējierīce turpina griezties arī pēc dzinēja ieslēgšanas. Pirms tehniskās apkopes veikšanas izņemiet drošības atslēgu (izslēgšanas ierīce).

SVARĪGI *Ir jānomaina uzlīmes, kuras ir bojātas vai nav salasāmas. Pasūtiet jaunas uzlīmes autorizētajā servisa centrā.*

3.3 IDENTIFIKĀCIJAS PLĀKSNĪTE

Identifikācijas plāksnītē ir atrodami šādi dati (att.1.0).

1. Skaņas jaudas līmenis.
2. CE atbilstības marķējums.
3. Izgatavošanas gads.
4. Mašīnas tips.
5. Sērijas numurs.
6. Ražotāja nosaukums un adrese.
7. Artikula kods.
8. Maksimālais dzinēja griešanās ātrums.
9. Svārs kilogramos.
10. Barošanas spriegums un frekvence.
11. Elektriskās aizsardzības pakāpe.
12. Nominālā jauda.

Pierakstiet mašīnas identifikācijas datus attiecīgajos laukos tabulā, kas atrodama uz aizmugurējām vākiem.

SVARĪGI *Katru reizi, kad sazināties ar autorizēto servisa centru, izmantojiet etiķetē norādītos identifikācijas datus.*

SVARĪGI *Atbilstības deklarācijas piemērs ir atrodams rokasgrāmatas pēdējās lappusēs.*

3.4 GALVENĀS SASTĀVDAĻAS

Turpmāk ir norādītas mašīnas galvenās sastāvdaļas un to funkcijas (att.1.0):

- Šasija:** tas ir korpuss, kurā ir ietverta rotējošā griezējierīce.
- Dzinējs:** nodrošina griezējierīces un riteņu vilces kustību (ja plānots).
- Griezējierīce:** tā ir zāles plaušanai paredzētā detaļa.
- Aizmugures izkraušanas aizsargs:** tas ir drošības aizsargs un novērš, ka visi griezējierīces savāktie priekšmeti tiek izmesti no mašīnas.
- Sānu izkraušanas aizsargs (ja paredzēts):** tas ir drošības aizsargs un novērš, ka visi griezējierīces savāktie priekšmeti tiek izmesti no mašīnas.
- Sāniskās izmešanas deflektors (ja paredzēts):** tā funkcija ir ne tikai sāniski izmest zāli, bet tas ir arī drošības elements, kas neļauj aizmest tālu no mašīnas objektus, ko savākusi griezējierīce.
- Savākšanas maiss:** tā funkcija ir ne tikai savākt nopļauto zāli, bet tas ir drošības elements, kas neļauj aizmest tālu no mašīnas objektus, ko savākusi griezējierīce.
- Rokturis:** operatora darba vieta. Tā garumam jābūt tādā, lai operators darba laikā vienmēr būtu drošā attālumā no rotējošās griezējierīces.
- Akumulators** (ja nav piegādāts ar mašīnu, sk. 15. nod. "Papildaprīkojums"): nodrošina enerģiju, kas nepieciešama dzinēja iedarbināšanai; tā raksturojumi un lietošanas noteikumi ir aprakstīti attiecīgajā rokasgrāmatā.
- Operatora klātbūtnes svira:** tā ir svira, kas ļauj ieslēgt griezējierīci un vilces ierīci. Kad svira ir atlaista, motors automātiski apstājas.
- Vilces ieslēgšanas svira:** tā ir svira, kas ieslēdz riteņu vilci un ļauj mašīnai virzīties.

- L. Akumulatora nodalījuma piekļuves durvīņas
- M. Drošības atslēga (dezaktivācijas ierīce): Atslēga ieslēdz/izslēdz mašīnas elektrisko ķēdi.
- N. Akumulatoru lādētājs (ja nav piegādāts ar mašīnu, sk. 15. nod. "Papildaprīkojums"): šo ierīci izmanto akumulatora uzlādēšanai.

4. MONTĀŽA

 **Obligātie drošības noteikumi ir izklāstīti 2. nod. Rūpīgi ievērojiet šo norādījumus, lai izvairītos no nopietniem riskiem vai bīstamām situācijām.**

Uzglabāšanas un transportēšanas iemeslu dēļ dažas mašīnas sastāvdaļas nav samontētas uzreiz rūpnīcā, bet tās ir jāsamontē pēc iepakojuma noņemšanas, ievērojot sekojošus norādījumus.

 **Izpakošana un montāža ir jāpabeidz uz līdzenas un cietas virsmas. Ir jābūt pietiekoši daudz vietas gan mašīnas, gan iepakojuma pārvietošanai, lietojot tikai piemērotus piederumus. Neizmantojiet mašīnu, kamēr nav izpildīti norādījumi, kas minēti nodaļā "MONTĀŽA".**

4.1 MONTĀŽAS SASTĀVDAĻAS

Iepakojumā ir iekļautas montāžas sastāvdaļas.

4.1.1 Izpakošana

1. Uzmanīgi atveriet iepakojumu, lai nepazaudētu sastāvdaļas.
2. Izlasiet kastē esošo dokumentāciju, tai skaitā šo instrukciju.
3. Izņemiet no kastes visas sastāvdaļas, kas vēl nav saliktas.
4. Utilizējiet kasti un iepakojumu ievērojot vietējo likumdošanu.

 **Pirms montāžas veikšanas, pārbaudiet vai drošības atslēga nav ievietota attiecīgajā ligzdā.**

4.2 MAISA MONTĀŽA (att.3)

Kamēr savākšanas maiss ir apgāzts, piekabīniet visus plastmasas profilus (21) pie rāmja (22) ar skrūvgrīža palīdzību, kā parādīts attēlā.

4.3 ROKTURA MONTĀŽA

Samontējiet rokturi, kā parādīts (att.4).

5. VADĪBAS IERĪCES

5.1 DROŠĪBAS ATSLĒGA (DEZAKTIVĀCIJAS IERĪCE)

Atslēga (5.A. att.) atrodas akumulatora nodalījumā. Kad atslēga tiek ieslēgta pozīcijā "ON" (ieslēgts), tiek aktivizēta mašīnas elektriskā ķēde, ļaujot to ieslēgt. Kad atslēga tiek ieslēgta pozīcijā "OFF" (izslēgts), elektriskā ķēde ir pilnībā deaktivizēta, lai novērstu mašīnas nekontrolētu izmantošanu.

SVARĪGI Izņemiet drošības atslēgu katru reizi, ja neizmantojat mašīnu vai atstājat to bez uzmanības.

5.2 OPERATORA KLĀTBŪTNES SVIRA

Operatora klātbūtnes svira (att.6.A)

ļauj ieslēgt griezējierīci.

Atrodas roktura priekšpusē.

Nospiediet drošības pogu (att.6.C) un pārvietojiet sviru roktura virzienā, lai iedarbinātu griezējierīci. Motors automātiski apstājas un visas funkcijas tiek atspējotas, kad svira tiek atlaista.

PIEZĪME Griezējierīces ieslēgšana ir iespējama tikai, nospiežot drošības pogu roktura labajā pusē un pārvietojot operatora klātbūtnes sviru roktura virzienā.

5.3 IESLĒGŠANAS POGA

Ieslēgšanas pogu (att.7.A) izmanto šādiem mērķiem:



1. **Mašīnas ieslēgšana.** Nospiežot pogu (att.7.A), displejs (att.7.B) ieslēdzas un mašīna ir gatava darbam.

PIEZĪME Mašīnu var ieslēgt tikai tad, ja ir atbrīvota operatora klātbūtnes svira un vilces svira.

PIEZĪME Ja mašīnu neizmanto, pēc 15 sekundēm displejs izslēdzas un jāatkārto iepriekš aprakstītā operācija.



2. **Griezējierīces ieslēgšana.**

PIEZĪME Griezējierīci var ieslēgt tikai tad, ja operatora klātbūtnes svira ir piespiesta pie roktura (sk. par. 6.3).

3. **Griezējierīces izslēgšana.** Ieslēgtai griezējierīcei atļaidiet operatora klātbūtnes sviru (att.6.A); rezultātā griezējierīce apstājas, bet mašīna paliek ieslēgta.

5.4 PIEDZIŅAS IESLĒGŠANAS SVIRA

Piedziņas ieslēgšanas svira pieslēdz riteņu vilci un ļauj mašīnai virzīties uz priekšu. Atrodas roktura aizmugurē.



Vilce ieslēgta.

Lai ieslēgtu vilci, pārvietojiet piedziņas ieslēgšanas sviru roktura virzienā (att. 6.B).

Kustības ātrumu var regulēt, izmantojot izvēles gredzenu (att.7.C).

Var izvēlēties vienu no 6 dažādiem ātruma līmeņiem.



1. **Maksimālais ātrums** (apmēram 5 km/h).



2. **Minimālais ātrums** (apmēram 2,5 km/h).

PIEZĪME Pēdējais izvēlētais ātruma līmenis paliek iestatīts arī pēc mašīnas izslēgšanas.

SVARĪGI Lai izvairītos no transmisijas bojājuma, nevelciet mašīnu atpakaļ, kamēr ir ieslēgta piedziņa.

5.5 POGA "ECO"

Funkcija "ECO" ļauj ietaupīt enerģiju zāles pļaušanas laikā, optimizējot akumulatora darbības ilgumu autonomā režīmā.

Lai ieslēgtu vai izslēgtu funkciju "Eco", nospiediet pogu (att.7.D).

Kad funkcija ir aktīva, displejā iedegas attiecīgā lampiņa.

Šī funkcija vienmēr izslēdzas katru reizi, kad tiek atlaistas operatora klātbūtnes sviras.

PIEZĪME Neiesakām izmantot funkciju "ECO", strādājot smagos pļaušanas apstākļos (blīvas, augstas, mitras zāles pļaušana).

5.6 PĻAUŠANAS AUGSTUMA REGULĒŠANA

Nolaižot vai paceļot šasiju, zāli var pļaut dažādos augstumos.

 **Šo operāciju drīkst veikt tikai tad, kamēr griezējierīce ir nekustīga.**

Pļaušanas augstumu regulē ar atbilstošas sviras palīdzību (att.8.A), kura paceļ vai nolaiž šasiju vēlamajā pozīcijā.

5.7 ROKTURA REGULĒŠANA (att.9-10)

6. MAŠĪNAS IZMANTOŠANA

 **Obligātie drošības noteikumi ir izklāstīti 2. nod. Rūpīgi ievērojiet šos norādījumus, lai izvairītos no nopietniem riskiem vai bīstamām situācijām.**

6.1 SAGATAVOŠANAS DARBI

Pirms darba uzsākšanas ir jāveic virkne pārbauzu un darbību, lai pārliecinātos, ka darbs tiek veikts efektīvi un maksimāli drošos apstākļos: Pārliecinieties, vai drošības atslēga nav ievietota tās novietnē.

Novietojiet mašīnu horizontālā stāvoklī un stabili atbalstiet pret zemi.

6.1.1 Akumulatora pārbaude

Pirms mašīnas pirmās izmantošanas reizes pēc iegādes, pilnībā uzlādējiet akumulatoru, ievērojot akumulatora rokasgrāmatā izklāstītos norādījumus. Pirms katras izmantošanas reizes pārbaudiet akumulatora uzlādes stāvokli, sekojot akumulatora rokasgrāmatā izklāstītajiem norādījumiem.

6.1.2 Mašīnas sagatavošana darbam

PIEZĪME Šī mašīna ļauj pļaut zālienu dažādos veidos; pirms darba sākuma iesakām sagatavot mašīnu saskaņā ar vēlamu pļaušanas metodi.

a. Mašīnas sagatavošana pļaušanai un zāles savākšanai savākšanas maisā:

1. Paceliet aizmugures izmešanas aizsargu (11.A zīm.) un pareizi pievienojiet savākšanas maisu (11.B zīm.), kā parādīts attēlā.
2. Modeļiem ar sānisko izmešanu: pārliecinieties, vai sānu izmešanas aizsargs (12.B. att.) ir nolaists.

b. Mašīnas sagatavošana pļaušanai un zāles izmešanai pa aizmuguri zemē:

1. Noņemiet savākšanas maisu un pārliecinieties, vai aizmugures izmešanas aizsargs (12.A. att.) ir nolaists stabili.
2. Modeļiem ar sānisko izmešanu: pārliecinieties, vai sānu izmešanas aizsargs (12.B. att.) ir nolaists.

c. Mašīnas sagatavošana pļaušanai un zāles smalcināšanai ("mulčēšanas" funkcija):

1. Paceliet aizmugures izmešanas aizsargu (13.A att.) un ievietojiet deflektora tapu (13.B att.) izmešanas atverē, turot to nedaudz ieslēpi uz labo pusi.
2. Nofiksējiet to, ievietojot abas tapas (13.C att.) tām paredzētajās atverēs, līdz sadzirdams sakabes zoba klikšķis (13.D att.).
3. Modeļiem ar sānisko izmešanu: pārliecinieties, vai sānu izmešanas aizsargs (14.B. att.) ir nolaists.

Lai noņemtu deflektora vāku:

1. Paceliet aizmugures izmešanas aizsargu (13.A att.).
2. Nospiediet vidū, lai atvienotu sakabes zobu (13.D att.).

d. Mašīnas sagatavošana pļaušanai un zāles sāniskajai izmešanai zemē:

1. Paceliet aizmugures izmešanas aizsargu (13.A att.) un ievietojiet deflektora tapu (14.B att.) izmešanas atverē.
2. Nofiksējiet to, ievietojot abas tapas (14.C att.) tām paredzētajās atverēs, līdz sadzirdams sakabes zoba klikšķis (14.D att.).
3. Paceliet sāniskās izmešanas aizsargu (14.A att.).
4. Ievietojiet deflektoru ar sānisko izmešanu (14.E att.).
5. Atkārtoti aizveriet sāniskās izmešanas aizsargu (14.A att.) tā, lai sāniskās izmešanas deflektors (14.E att.) tiktu bloķēts.

Lai noņemtu deflektora vāku:

1. Paceliet aizmugures izmešanas aizsargu (13.A att.).
2. Nospiediet vidū, lai atvienotu sakabes zobu (13.D att.).

6.1.3 Pļaušanas augstuma regulēšana

Pielāgojiet griešanas augstumu, kā norādīts 5.6. punktā.

6.2 DROŠĪBAS PĀRBAUDES

Veiciet šādas drošības pārbaudes un pārliecinieties, ka rezultāti atbilst datiem tabulās.

 **Pirms izmantošanas vienmēr veiciet drošības pārbaudes.**

6.2.1 Vispārēja drošības pārbaude

| Objekts | Rezultāts |
|--|--|
| Rokturi | Tīri, sausi. |
| Rokturis | Pareizi un cieši piestiprināts pie mašīnas. |
| Griezējierīce | Tīra, nav bojāta vai nodilusi. |
| Aizmugures izkraušanas aizsargi; savākšanas maiss | Bez bojājumiem. Nav bojājumu. Pareizi uzstādīti. |
| Sāniskās izmešanas aizsargs; sāniskās izmešanas deflektors | Bez bojājumiem. Nav bojājumu. Pareizi uzstādīti. |
| Pārlēgšanas vadība Operatora klātbūtnes svira Piedziņas Ieslēgšanas svira | Svirai ir jākustas brīvi un bez pārmērīga spēka pielietošanas, pēc atlaišanas tai automātiski un ātri jāatgriežas neitrālajā stāvoklī. |
| Akumulators | Korpuss nav bojāts, nav šķidrums noplūdes. |
| Mašīnas un griezējierīces skrūves/uzgriežņi | Labi pievilkti (nav izlodzījušies). |
| Dzesēšanas gaisa kanāli | Nav aizsprostoti. |
| Mašīna | Nav bojājumu vai nodiluma pazīmju. |

6.2.2 Mašīnas darbības pārbaude

| Darbība | Rezultāts |
|--|---|
| <ol style="list-style-type: none">Iedarbiniet mašīnu (par. 6.3).Ieslēdziet griezējierīci (par. 6.3).Atlaidiet abas operatora klātbūtnes sviras (att.20.A). | <ol style="list-style-type: none">Displejs ieslēdzas un mašīna ir gatava darbam.Griezējierīcei jākustas.Svirām ir automātiski un ātri jāatgriežas neitrālā stāvoklī, dzinējam jāizslēdzas un griezējierīcei ir jāapstājas dažu sekunžu laikā. |

| | |
|--|---|
| <ol style="list-style-type: none">Iedarbiniet mašīnu (par. 6.3).Darbiniet vilces sviru (par. 5.4).Atlaidiet piedziņas sviru. | <ol style="list-style-type: none">Displejs ieslēdzas un mašīna ir gatava darbam.Riteņi virza mašīnu uz priekšu.Riteņi apstājas un mašīna pārtrauc kustību uz priekšu. |
| Izmēģinājuma brauciens | Nav spēcīgas vibrācijas. Nav neparastu trokšņu. |

 **Ja jebkurš no rezultātiem atšķirsies no tabulās norādītās informācijas, mašīnu nedrīkst izmantot! Vērsieties servisa centrā, lai veiktu pārbaudes un remontu.**

6.3 IEDARBINĀŠANA

PIEZĪME Iedarbiniet pļaujmašīnu uz līdzenas virsmas, kurā nav šķēršļu un augstas zāles.

PIEZĪME Pārbaudiet pareizo akumulatoru kombināciju, ievērojot tabulā "Tehniskie dati" sniegtos norādījumus.

- Atveriet akumulatora nodalījuma piekļuves durtiņas (att.15.A).
- Ievietojiet akumulatorus pareizi to novietnē (7.2.3. sad.).
- Līdz galam ievietojiet drošības atslēgu (att.16.B) un pagrieziet to pozīcijā "ON" (ieslēgts).
- Nospiediet ieslēgšanas pogu (att.17.A) Displejs paliek ieslēgts 15 sekundes.
- Ieslēdziet griezējierīci, vispirms nospiežot drošības pogu labajā pusē (att.18.A) un pēc tam nospiežot operatora klātbūtnes sviru (att.18.B).
- Lai ieslēgtu piedziņu, nospiediet sviru roktura aizmugurē (att.18.C).

6.4 DARBS

SVARĪGI Darba laikā vienmēr turieties drošā attālumā no griezējierīces, kas atbilst roktura garumam.

SVARĪGI Lai nodrošinātu optimālu mašīnas darbību, ir ieteicams vienlaikus izmantot divus akumulatorus.

Akumulatoru autonomiju (un līdz ar to arī apstrādājamo zāliena virsmu pirms uzlādēšanas) nosaka dažādi faktori, kas aprakstīti (7.2.1. sad.). Displejā lietošanas laikā tiek parādīts akumulatoru uzlādes līmenis (atlikušās uzlādes procentuālā daļa) (7.E att.).

SVARĪGI Gadījumā ja motors apstājas darba laikā pārkaršanas dēļ, ir jāuzgaida apmēram 5 minūtes pirms to varēs iedarbināt no jauna.

6.4.1 Zāles pļaušana

- Sāciet kustību un pļaušanu zālainā zonā.
- Pielāgojiet kustības ātrumu un pļaušanas augstumu (5.6. sad.) zāliena stāvoklim (zāles augstums, biežums un mitrums) un noņemamās zāles daudzumam.

- **Modeļos ar piedziņu (par. 5.4):** lesakām nepļaut uz nogāzēm, kuru slīpums pārsniedz 15°.

3. Zāliena izskats būs labāks, ja pļaušanu vienmēr veiksiet vienā augstumā un pamišus divos virzienos (att.19).

- **Sāniskās izmešanas gadījumā:** iesakām izvēlēties tādu maršrutu, kas novērs nepļautās zāles izmešanu uz vēl nenopļautu zāliena daļu.

- **“Mulčēšanas” vai zāles aizmugurējās izmešanas gadījumā:**

- Nekādā gadījumā nepļaujiet pārāk lielu zāles daudzumu. Vienā piegājienā nepļaujiet vairāk kā zāles augstuma trešdaļu (att.19).
- Sekojiet tam, lai šasija vienmēr būtu tīra (par. 7.3.1).

6.4.2 Padomi zāliena uzturēšanai koptā stāvoklī

- Lai saglabātu smuku, zaļu un mīkstu zālienu, tas ir regulāri jāpļauj. Zālienā var augt dažāda tipa zāle. Ja pļaušanu veic regulāri, pārsvarā aug zāles ar spēcīgām saknēm un tās veido izturīgu zāles segu; un otrādi, ja pļaušanu neveic bieži, galvenokārt attīstās augstas un meža zāles (āboliņš, margrietīņas utt.). Pļaušanas biežumam jāatbilst zāles augšanai, nepieļaujot, lai starp pļaušanām zāle izaugtu pārāk augsta.
- Optimāls labi kopta zāliena zāles augstums ir apmēram 4-5 cm un vienas pļaušanas laikā nav ieteicams pļaut vairāk par kopēja augstuma vienu trešdaļu. Ja zāle ir ļoti augsta ir labāk veikt pļaušanu divos piegājienu ar vienas dienas atstarpi; pirmā pļaušana jāveic, uzstādot griezējierīces maksimālajā augstumā, otrā pļaušana jāveic vēlamajā augstumā.
- Pārāk zema pļaušana rada caurumus un retināšanu zāles segā, radot izskatu “ar plankumiem”.
- Kad laiks ir silts un sauss, ir rekomendēts turēt zāli nedaudz augstāku, lai samazinātu augšnes žūšanu.
- Vienmēr ir ieteicams pļaut zāli, kad zāliens ir sauss. Nepļaujiet zāli, ja tā ir slapja; tas var samazināt rotācijas mehānisma efektivitāti zālei, kas var pie tā pielipt un radīt caurumus zāles segā.
- Griezējierīcēm jābūt veselām un labi uzasinātām, lai pļaušana būtu tīra un taisna un, lai zāles galī nekļūtu dzeltenī.

6.4.3 Savākšanas maisa iztukšošana

Kad savākšanas maiss (1.G.att.) kļūst pārāk pilns, zāles savākšana vairs nav efektīva un zāles plāvēja skaņa mainās.

- **Savākšanas maisa gadījumā ar saturu signalizēšanas ierīci:**



1. Pacelts = tukšs.



2. Nolaists = pilns.

- Darba laikā ar darbībā esošas griezējierīces indikatoru paliek augšā, kamēr vien savākšanas maiss spēj uzņemt nopļauto zāli; kad tas nolaizas, nozīmē, ka savākšanas maiss ir piepildīts, un jāiztukšo.

Lai noņemtu un iztukšotu savākšanas maisu:

1. Atlaidiet abas sviras (att.20.A) un (att.20.B).
2. Uzgaidiet, kamēr griezējierīce apstāties.
3. Paceliet aizmugures izmešanas aizsargu (11.A att.), satveriet rokturi un noņemiet savākšanas maisu, turot to vertikālā stāvoklī.

6.5 APTURĒŠANA

Lai apturētu mašīnu:

1. Atlaidiet abas sviras (att.20.A) un (att.20.A).
2. Nospiediet ieslēgšanas pogu (att.17.A).
3. Uzgaidiet, kamēr griezējierīce apstāties.



Pēc mašīnas apturēšanas pāiet dažas sekundes pirms griezējierīce apstājas.

SVARĪGI Vienmēr apturiet mašīnu.

- Pārvietojot mašīnu starp darba zonām.
- Šķērsojot virsmas bez zāles.
- Katru reizi, kad jāpārvar šķērslis.
- Pirms pļaušanas augstuma regulēšanas.
- Ikreiz, kad tiek noņemts vai nomainīts savākšanas maiss.
- Ikreiz, kad tiek noņemts vai nomainīts sāniskās izmešanas deflektors (ja ir paredzēts).

6.6 PĒC IZMANTOŠANAS

1. Apturiet mašīnu (par. 6.5).
2. Atveriet durvis un izņemiet drošības atslēgu.
3. Izņemiet akumulatorus no to nodalījuma un uzlādējiet tos (7.2.2. sad.).
4. Ļaujiet dzinējam atdzist, pirms novietojat mašīnu jebkādā telpā.
5. Veiciet tīrīšanu (par. 7.3).
6. Pārbaudiet, vai nav izlodzījušos vai bojātu detaļu. Ja nepieciešams, jānomaina bojātās detaļas un jāpieskrūvē valfīgās skrūves un bultskrūves, vai arī jāsazinās ar pilnvaroto palīdzības dienestu.

SVARĪGI Izņemiet drošības atslēgu katru reizi, ja neizmantojat mašīnu vai atstājat to bez uzmanības.

7. PLĀNOTĀ TEHNISKĀ APKOPE

7.1 VISPĀRĪGA INFORMĀCIJA

 **Obligātie drošības noteikumi ir izklāstīti 2. nod. Rūpīgi ievērojiet šo norādījumus, lai izvairītos no nopietniem riskiem vai bīstamām situācijām.**

 **Pirms jebkāda veida mašīnas pārbaūžu, tīrīšanas vai tehniskās apkopes/remontdarbu veikšanas:**

- Apturiet mašīnu.
- Izņemiet atslēgu (nekādā gadījumā neatstājiet atslēgu slēdī, kā arī bērniem vai nepiederošām personām pieejamā vietā).
- Pārlicinieties, ka visas kustīgās daļas pilnīgi apstājās.
- Ļaujiet dzinējam atdzist, pirms novietojat mašīnu jebkādā telpā.
- Izlasiet attiecīgos norādījumus.
- Izmantojiet piemērotu apģērbu, darba cimdus un aizsargbrilles.
 - Veicamo darbu veids un biežums ir aprakstīts "Tehniskās apkopes tabulā". Šīs tabulas mērķis ir palīdzēt jums saglabāt jūsu mašīnas efektivitāti un drošību. Tajā ir norādīti galvenie apkopes darbi un to veikšanas biežums. Veiciet operācijas atbilstoši pirmajam norādītajam termiņam.
 - Neoriģinālu un/vai nepareizi uzstādītu rezerves daļu un piederumu izmantošana var negatīvi ietekmēt mašīnas darbību un drošību. Ražotājs neuzņemas nekādu atbildību par bojājumiem, negadījumiem vai traumām, kuras izraisīja minētie izstrādājumi.
 - Oriģinālās rezerves daļas ir pieejamas pilnvarotajos servisa centros un pie dīļiem.

SVARĪGI *Visas tehniskās apkopes un regulēšanas operācijas, kas nav aprakstītas šajā rokasgrāmatā, ir jāveic pie dīlera vai specializētajā servisa centrā.*

7.2 AKUMULATORS

7.2.1 Akumulatora darbības ilgums autonomā režīmā

Akumulatora darbības ilgums autonomā režīmā (un, tāpat, zāliena platība, ko var apstrādāt pirms akumulators būs jāuzlādē) galvenokārt ir atkarīga no:

- a. Vides apstākļiem, kas palielina enerģijas patēriņu:
 - Blīvas, augstas, mitras zāles pļaušana.
- b. Mašīnas pļaušanas platums; lielāka amplitūda, lielākas enerģijas prasības.
- c. Operatora rīcības, kuram ir jāizvairās no:
 - Mašīnas biežas ieslēgšanas un izslēgšanas darba laikā.
 - Pārāk zema pļaušanas augstuma attiecībā pret zāles stāvokli.
 - Pārāk liela pārvietošanas ātruma attiecībā pret pļaujāmās zāles daudzumu.

PIEZĪME *Lietošanas laikā akumulators ir aizsargāts pret pilnīgu izlādēšanos ar aizsargierīci, kas izslēdz mašīnu un bloķē tās darbību.*

Lai palielinātu akumulatora darbības ilgumu autonomā režīmā iesakām:

- Pļaut zāli, kamēr zāliens ir sauss.
- Bieži pļaut zāli, lai tās augstums nekļūtu pārāk liels.
- Ja zāle ir ļoti augstā, iestatiet augstāku pļaušanas augstumu un pēc tam vēlreiz nopļaujiet zāli, iestatot zemāku augstumu.
- nelietot mašīnu kā mulčēšanas mašīnu ar ļoti garu zāli.
- Izmantojiet funkciju "Eco" (par. 5.5).

Gadījumā, ja vēlaties izmantot mašīnu darba sesijās ilgāk par to, ko pieļauj standarta akumulatori, ir iespējams:

- Iegādājieties papildu akumulatorus, lai nekavējoties nomainītu izlādētos akumulatorus, neietekmējot nepārtrauktu lietošanu.
- Iegādājieties akumulatorus, kuram darbības laiks ir lielāks, nekā standarta akumulatoram (15.2 sad.).

7.2.2 Akumulatora izņemšana un uzlādēšana

1. Atveriet akumulatora nodalījuma piekļuves durvis un izņemiet drošības atslēgu.
2. Nospiediet pogu, kas atrodas uz akumulatora (21.A att.) un noņemiet to (21.B att.).
3. Ievietojiet akumulatoru (att.22.B) akumulatoru lādētājā (att.22.C).
4. Pievienojiet akumulatoru lādētāju pie elektrības tīkla rozetes, kuras spriegums atbilst vērtībai uz tehnisko datu plāksnītes.
5. Pilnīgi uzlādējiet akumulatoru, sekojot akumulatora/akumulatoru lādētāja rokasgrāmatā izklāstītajiem norādījumiem.

PIEZĪME *Akumulators ir aprīkots ar aizsargierīci, kas aptur uzlādēšanu, ja apkārtnējās vides temperatūra nav diapazonā no 0 līdz +45 °C.*

PIEZĪME *Akumulatoru var uzlādēt jebkurā brīdī, tai skaitā daļēji, bez akumulatora sabojāšanas riska.*

7.2.3 Akumulatora uzstādīšana atpakaļ mašīnā

Pēc uzlādēšanas pabeigšanas:

1. Izņemiet akumulatoru no akumulatoru lādētāja (neturiet to ilgstoši lādētājā pēc uzlādes pabeigšanas).
2. Atvienojiet akumulatoru lādētāju no elektrības tīkla.
3. Atveriet akumulatora nodalījuma vāku (att.23.A), ievietojiet akumulatoru (att.23.B) attiecīgajā nodalījumā, iestumjot to līdz galam līdz klikšķim, lai to nobloķētu un nodrošinātu elektrisko kontaktu.
4. Pilnībā aizveriet vāku.

7.3 TĪRĪŠANA

Katru reizi pēc izmantošanas veiciet tīrīšanu, ievērojot šādus norādījumus.

7.3.1 Mašīnas tīrīšana

- Vienmēr pārbaudiet, vai gaisa ieņēmējos nav zāles atlieku.

- Nemazgājiet ar augstspiediena mazgātāju un izvairieties no dzinēja un elektrisko daļu samitrināšanas (att.24).
- Šasijas tīrīšanai neizmantojiet agresīvus šķidrums.
- Lai samazinātu ugunsgrēka risku, novāciet no mašīnas, un it īpaši no dzinēja, zāli, lapas un smērvielas paliekas.
- Vienmēr uzturiet sviras, displeju un pogas bez netīrumiem.

7.3.2 Griezējierīces bloka tīrīšana

Novāciet zāles atliekas un netīrumus no šasijas iekšpusēs, lai izvairītos no problēmām ar mašīnas iedarbināšanu, kuras var rasties, ja šie netīrumi nožūš. Pirms jebkādu darbu veikšanas nolieciet mašīnu uz sāniem, lai pārliecinātos, ka tā ir stabila.

- **Sāniskās izmēšanas gadījumā:** ir jānoņem izmēšanas deflektors (ja tāds ir uzstādīts - par. 6.1.2d.).

Šasijas iekšējais daļas krāsojums ar laiku var atļaut noplūst zāles abrazīvās iedarbības dēļ; šādā gadījumā darbojieties nekavējoties, pārkrāsojot krāsu ar pretkorozijas krāsu, lai novērstu rūsas veidošanos, kas varētu izraisīt metāla koroziju.

7.3.3 Maisa tīrīšana

1. Iztukšojiet savākšanas maisu.
2. Pakratiet, lai atbrīvotu to no zāles un zemes.
3. Izmazgājiet to, izskalojiet to un novietojiet to atpakaļ tā, lai tas ātri izžūtu.

7.4 NOSTIPRINĀTĀJUZGRIEŽŅI UN SKRŪVES

Sekojiet tam, lai uzgriežņi un skrūves būtu pievilkti, lai mašīna visu laiku atrastos drošā darbības stāvoklī.

8. ĀRKĀRTAS TEHNISKĀ APKOPE

⚠ Pirms jebkāda veida mašīnas pārbaudes, tīrīšanas vai tehniskās apkopes/remontdarbu veikšanas:

- Apturiet mašīnu.
- Izņemiet atslēgu (nekādā gadījumā neatstājiet atslēgu slēdžī, kā arī bērniem vai nepiederošām personām pieejamā vietā).
- Pārliecinieties, ka visas kustīgās daļas pilnīgi apstājas.
- Ļaujiet dzinējam atdzist, pirms novietojat mašīnu jebkādā telpā.
- Izlasiet attiecīgos norādījumus.
- Izmantojiet piemērotu apģērbu, darba cimdus un aizsargbrilles.

8.1 GRIEZĒJIERĪCE

Slukti uzasināta griezējierīce izrauj zāli un izraisa zāliena dzeltēšanu.

⚠ Nepieskarieties griezējierīcei, kamēr atslēga nav izņemta un griezējierīce nav pilnībā apstājusies.

⚠ Visas ar griezējierīcēm veicamās darbības (noņemšana, asināšana, balansēšana, remonts, atkārtota uzstādīšana un/vai maiņa) ir svarīgas operācijas, kuru veikšanai ir nepieciešamas speciālas iemaņas un

atbilstošs aprīkojums; tāpēc drošības nolūkos tās vienmēr ir jāveic specializētajos servisa centros.

⚠ Vienmēr mainiet griezējierīci, ja tā ir bojāta, deformēta vai nodilusi, kopā ar tās skrūvēm, lai saglabātu līdzsvaru.

SVARĪGI Izmantojiet tikai oriģinālās griezējierīces ar kodu, kurš ir atrodams tehnisko datu tabulā.

Ņemot vērā izstrādājuma attīstību, tehnisko datu tabulā norādītās griezējierīces ar laiku var tikt nomainītas ar citām ierīcēm ar līdzīgiem raksturlielumiem un drošības līmeni.

9. UZGLABĀŠANA

9.1 MAŠĪNAS UZGLABĀŠANA

Ja mašīna ir jānovieto uzglabāšanā:

1. Ļaujiet dzinējam atdzist.
2. Izņemiet drošības atslēgu.
3. Izņemiet akumulatorus no to nodalījuma un uzlādējiet tos (7.2.2. sad.).
4. Veiciet tīrīšanu (par. 7.3).
5. Pārbaudiet, vai nav izļodzījušos vai bojātu detaļu. Ja nepieciešams, jānomaina bojātās detaļas un jāpieskrūvē valfīgās skrūves un bultskrūves, vai arī jāsasazinās ar pilnvaroto palīdzības dienestu.
6. Novietojiet mašīnu uzglabāšanā (att.29):
 - Sausā vietā.
 - No laika apstākļiem aizsargātā vietā.
 - Ja vien iespējams, pārklājiet ar pārvalku.
 - Bērniem nepieejamā vietā.
 - Pārliecinieties, ka no tās ir izņemtas visas atslēgas un tehniskajai apkopei izmantojamie instrumenti.

9.2 AKUMULATORA UZGLABĀŠANA

Akumulators jāuzglabā ēnā, vēsā un sausā vietā.

PIEZĪME Ilgstošas dīkstāves gadījumā uzlādējiet akumulatoru ik pēc diviem mēnešiem, lai pagarinātu tā kalpošanas mūžu.

10. PĀRVIETOŠANA UN TRANSPORTĒŠANA

Katru reizi, kad mašīna ir jāpārvieto, jāpaceļ, jātransportē vai jānoliec, rīkojieties šādi:

- Apturiet mašīnu (par. 6.5).
- izņemiet drošības atslēgu.
- Pārliecinieties, ka visas kustīgās daļas pilnīgi apstājas.
- Izmantojiet izturīgus darba cimdus.
- Satveriet mašīnu tādās vietās, lai tvēriens būtu drošs, ņemot vērā mašīnas svaru un tā sadali.
- Jāpieaicina tāds personu skaits, kas atbilst mašīnas svaram un transportlīdzekļa raksturojumam, vai vietai, kurā mašīna ir jānogādā vai jāsavāc.
- Pārliecinieties, ka mašīnas kustības nevar radīt bojājumus vai ievainojumus.

Transportējot mašīnu transportlīdzeklī vai piekabē, jāievēro šādi norādījumi:

- Izmantojiet izturīgas, piemērota platuma un garuma iebraukšanas rampas.
- Mašīnas iekraušanas laikā dzinējam jābūt izslēgtam, stumiet to, pieaicinot piemērotu cilvēku skaitu.
- Nolaidiet griezējierīces bloku.
- Novietojiet to tādā veidā, lai tā nevienam neradītu bīstamību.
- Cieši piestipriniet to pie transportlīdzekļa, izmantojot troses vai ķēdes, lai izvairītos no apgāšanās.

11. APKOPE UN REMONTS

Šajā rokasgrāmatā ir sniegti visi mašīnas vadībai un pareizai lietotāja veicamajai pamata tehniskajai apkopei nepieciešamie norādījumi. Visi regulēšanas un tehniskās apkopes darbi, kas nav aprakstīti šajā rokasgrāmatā, ir jāveic pie dīlera vai specializētājā servisa centrā, kura darbiniekiem ir zināšanas un iekārtas, kuras nepieciešamas, šo darbu pareizai veikšanai, saglabājot mašīnas pirmatnējo drošības līmeni un sākotnējo stāvokli. Ja darbus veic nepiemērotajās darbnīcās, vai tos veic nekvalificēts personāls, jebkāda veida garantija tiek anulēta, kā arī ražotājs tiek atbrīvots no jebkādam saistībām vai atbildības.

- Tikai autorizētie servisa centri drīkst veikt garantijas remontu un tehnisko apkopi.
- Autorizētie servisa centri izmanto tikai oriģinālās rezerves daļas. Oriģinālās rezerves daļas un piederumi ir izstrādāti speciāli šīm mašīnām.
- Neoriģinālās rezerves daļas un piederumus nedrīkst izmantot; neoriģinālu rezerves daļu un piederumu izmantošanas gadījumā mašīnas drošības līmenis samazinās un Ražotājs tiek atbrīvots no jebkāda veida pienākumiem vai atbildības.

12. GARANTIJAS SEGUMS

Garantijas noteikumi attiecas tikai uz patērētājiem, proti uz neprofesionāliem lietotājiem. Garantija attiecas uz visiem materiāla kvalitātes un ražošanas defektiem, kurus garantijas darbības laikā ir apliecinājis izplatītājs vai specializētais servisa centrs.

Garantijas piemērošana tiek ierobežota ar remontu vai detaļas nomaiņu, kura ir atzīta par defektīvu. Iesakām vienu reizi gadā nogādāt mašīnu autorizētajā servisa centrā, lai veiktu tehnisko apkopi, remontu un drošības ierīču pārbaudi. Garantijas piemērošanas priekšnosacījums ir mašīnas pareiza tehniskā apkope. Lietotājam ir uzmanīgi jāievēro visi norādījumi, kas izklāstīti pievienotajā dokumentācijā. Garantija neattiecas uz bojājumiem, kas radušies šādu iemeslu dēļ:

- Lietotājs nav iepazīnis ar pievienoto dokumentāciju (ekspluatācijas rokasgrāmatu).
- Profesionāla izmantošana.
- Neuzmanība, nolaidība.
- Ārējais iemesls (zibens trieciens, trieciens, nepiederošu priekšmetu esamība mašīnas iekšpusē) vai negadījums.
- Nepareizs vai ražotāja neaļautais lietošanas veids vai montāža.
- Nepareizi veikta tehniskā apkope.
- Mašīnas modifikācija.
- Neoriģinālu rezerves daļu (pielāgotu daļu) izmantošana.
- Ar mašīnu nepiegādātu vai ražotāja apstiprinātu piederumu lietošana.

Turklāt garantija nesedz:

- Plānotās/ārkārtas tehniskās apkopes operācijas (tādas, kuras ir aprakstītas ekspluatācijas rokasgrāmatā).
- izlietojamo materiālu normālu nodilumu, tādu kā piedziņas siksnas, lukturi, riteņi, asmeņi, drošības bultskrūves un troses.
- Normālu nodilumu.
- Mašīnas estētiskā stāvokļa pasliktināšanu izmantošanas dēļ.
- Griezējierīču balstus.
- Papildu izmaksas, kas saistītas ar garantijas īstenošanu, tādas kā nokļūšana līdz lietotājam, mašīnas transportēšana līdz izplatītājam, maiņas aprīkojuma noma vai ārējā uzņēmuma piesaistīšana tehniskās apkopes darbu veikšanai. Lietotāja tiesības aizsargā attiecīgajā valstī spēkā esošie likumi. Šī garantija nekādā veidā neierobežo nacionālajā likumdošanā noteiktās lietotāja tiesības.

13. APKOPES DARBU TABULA

| Operācija | Periodiskums | Piezīmes |
|--|--------------------------------|------------|
| MAŠĪNA | | |
| Visu stiprinājumu pārbaude | Pirms katras lietošanas reizes | par. 7.4 |
| Drošības pārbaude / Vadības ierīču pārbaude | Pirms katras lietošanas reizes | par. 6.2 |
| Aizmugurējās izmešanas/sāniskās izmešanas aizsargu pārbaude. | Pirms katras lietošanas reizes | par. 6.2.1 |
| Savākšanas maisa, sāniskās izmešanas deflektora pārbaude. | Pirms katras lietošanas reizes | par. 6.2.1 |
| Griezējierīces pārbaude | Pirms katras lietošanas reizes | par. 6.2.1 |

| | | |
|---|--------------------------------|----------------|
| Akumulatora uzlādēšanas stāvokļa pārbaude | Pirms katras lietošanas reizes | * |
| Akumulatora uzlāde | Pēc katras lietošanas reizes | par. 7.2.2 * |
| Vispārēja tīrīšana un pārbaude | Pēc katras lietošanas reizes | par. 7.3 |
| Mašīnas bojājumu pārbaude. Nepieciešamības gadījumā sazinieties ar pilnvaroto tehniskā atbalsta centru. | Pēc katras lietošanas reizes | - |
| Gaisa filtra tīrīšana | Reizi mēnesī | par. 7.5 |
| Griezējierīces maiņa | - | 8.1 punkts *** |

* Sk. akumulatora/akumulatoru lādētāja rokasgrāmatu.

** Operācija, kas jāuztic vietējam izplatītājam vai specializētajam servisa centram

*** Operācija jāveic pie pirmajām darbības traucējumu pazīmēm

14. TRAUCĒJUMMEKLĒŠANA

| Ja problēmas pēc iepriekšminēto darbību veikšanas neizzūd, sazināties ar vietējo dīleri. | | |
|--|--|---|
| TRAUCĒJUMS | IESPĒJAMS CĒLONIS | RISINĀJUMS |
| 1. Nospiežot barošanas pogu, displejs neieslēdzas. | Drošības atslēga nav ievietota vai ir ievietota nepareizi. | Ievietojiet atslēgu (par. 6.3). |
| | Drošības atslēga ir pozīcijā "OFF" (izslēgts). | Pārlēdziet drošības atslēga nav pozīcijā "ON" (ieslēgts) (6.3. sad.). |
| | Akumulators nav uzstādīts vai ir uzstādīts nepareizi. | Atveriet durtiņas un pārliecinieties, ka akumulators ir pareizi ievietots (par. 7.2.3). |
| | Akumulators izlādējies. | Pārbaudiet akumulatora uzlādes līmeni un uzlādējies akumulatoru (par. 7.2.2). |
| | Nepareiza akumulatoru kombinācija. | Pārbaudiet pareizo akumulatoru kombināciju, ievērojot tabulā "Tehniskie dati" sniegtos norādījumus. |
| 2. Nospiežot ieslēgšanas pogu, displejs neieslēdzas un mašīna izdod skaņas signālu. | Dzinēja iekšējie darbības traucējumi. | Izņemiet drošības atslēgu un sazinieties ar servisa centru, lai veiktu pārbaudi, nomaiņu vai remontu. |
| 3. Dzinējs izslēdzas darba laikā. | Akumulators ir uzstādīts nepareizi. | Atveriet durtiņas un pārliecinieties, ka akumulators ir pareizi ievietots (par. 7.2.3). |
| | Akumulators izlādējies. | Pārbaudiet akumulatora uzlādes līmeni un uzlādējies akumulatoru (par. 7.2.2). |
| 4. Displejā ieslēdzas bīstamības lampiņa (att.25.A) un mašīna izdod skaņas signālu | Griezējierīce bloķēta | Apturiet mašīnu, izņemiet drošības atslēgu, uzvelciet darba cimdus. Pārbaudiet un likvidējiet iespējamu aizsērējumu mašīnas apakšējā daļā (par. 7.3.2), kas traucē griezējierīcei griezties. Ja problēma nepazūd, sazinieties ar servisa centru, lai veiktu pārbaudi, nomaiņu vai remontu (par. 8.1). |
| | Mašīnas avārija. | Izņemiet drošības atslēgu un sazinieties ar servisa centru, lai veiktu pārbaudi, nomaiņu vai remontu. |
| | Piedziņas motora pārslodze smagos darba apstākļos (piepūlēta vilce). | <ul style="list-style-type: none"> - Pārbaudiet, vai riteņi nav iestrēguši un nepieciešamības gadījumā iztīriet tos. - Pārbaudiet virsmas slīpumu, uz kuras tiek izmantota mašīna (par. 6.4.1). |

| | | |
|--|--|---|
| 5. Displejā mirgo bīstamības lampiņa (att.25.A). | Ieslēdzas termiskā aizsardzība mašīnas pārkaršanas dēļ. | Uzgaidiet vismaz 5 minūtes un tad atkārtoti iedarbiniet mašīnu. |
| 6. Nopļautā zāle vairāk netiek savākta savākšanas maisā. | Griezējierīce ir sadūrusies ar svešķermeni un ir saņēmusi triecienu. | Nekavējoties apturiet dzinēju un izņemiet drošības atslēgu. Pārbaudiet, vai nav iespējama bojājumu, un sazinieties ar apkalpošanas centru, lai vajadzības gadījumā nomainītu griezējierīci (8.1. sad.). |
| | Šasijas iekšpuse ir netīra. | Notīriet šasijas iekšpusi, lai atvieglotu zāles izmešanu uz savākšanas maisa pusi (7.3.2. sad.). |
| 7. Zāli ir grūti nopļaut. | Griezējierīce ir sliktā stāvoklī. | Sazinieties ar servisa centru, lai uzasinātu vai nomainītu griezējierīci. |
| 8. Darba laikā rodas pārmērīgs troksnis un/vai vibrācijas. | Izlodzījies griezējierīces stiprinājums vai griezējierīce ir bojāta. | Nekavējoties apturiet dzinēju un izņemiet drošības atslēgu. Sazinieties ar servisa centru, lai veiktu pārbaudi, nomainītu vai remontu (par. 8.1). |
| 9. Zems akumulatora darbības ilgums autonomā režīmā. | Smagi ekspluatācijas apstākļi ar palielinātu strāvas patēriņu. | Optimizējiet darba apstākļus (par. 7.2.1). |
| | Darba vajadzībām nepiemērots akumulators. | Izmantojiet papildu akumulatorus vai lielāku akumulatoru (15.2. sad.). |
| 10. Ar akumulatoru lādētāju neizdodas uzlādēt akumulatoru. | Akumulators ir nepareizi uzstādīts akumulatoru lādētājā. | Pārbaudiet, vai savienojums ir pareizs (par. 7.2.3). |
| | Nepiemēroti vides apstākļi. | Veiciet uzlādēšanu vietā ar piemērotu temperatūru (sk. akumulatora/ akumulatoru lādētāja rokasgrāmatu). |
| | Netīri kontakti. | Iztīriet kontaktus. |
| | Akumulatoru lādētājam netiek padota elektroenerģija. | Pārbaudiet, vai ir iesprausta kontaktdakša un vai elektrības tīkla rozetē ir spriegums. |
| | Bojāts akumulatoru lādētājs. | Nomainiet, izmantojot oriģinālo rezerves daļu. |
| | | Ja problēma nepazūd, sk. akumulatora/ akumulatoru lādētāja rokasgrāmatu. |

15. PIEDERUMI PĒC PIEPRASĪJUMA

15.1 MULČĒŠANAS KOMPLEKTS

Smalki sasmalcina zāli un atstāj to uz mauriņa, kā alternatīvu savākšanai maisā (gatavām mašīnām) (26. att.).

15.2 AKUMULATORI

Ir pieejami akumulatori ar dažādiem kapacitātes līmeņiem, kas paredzēti dažādām darba vajadzībām (att.27). Šai mašīnai apstiprināto akumulatoru saraksts ir atrodams tabulā "Tehniskie dati".

15.3 AKUMULATORU LĀDĒTĀJS

Šo ierīci izmanto akumulatoru uzlādēšanai (att.28).



INDICE

| | | |
|------|---|----|
| 1. | ОПШТИ ИНФОРМАЦИИ | 1 |
| 1.1 | Како да се чита упатството | 1 |
| 1.2 | Насоки | 1 |
| 2. | БЕЗБЕДНОСНИ МЕРКИ | 1 |
| 2.1 | Обука | 1 |
| 2.2 | Воведни операции | 2 |
| 2.3 | Во текот на работата | 2 |
| 2.4 | Одржување, складирање | 2 |
| 2.5 | Акумулатор / полнач за акумулаторот | 3 |
| 2.6 | Заштита на животната средина | 3 |
| 3. | ЗАПОЗНАЈТЕ ЈА МАШИНАТА | 3 |
| 3.1 | Опис на машината и предвидена употреба | 3 |
| 3.2 | Ознаки за безбедност | 4 |
| 3.3 | Етикета за идентификација | 4 |
| 3.4 | Главни делови | 4 |
| 4. | МОНТАЖА | 5 |
| 4.1 | Делови за монтирање | 5 |
| 4.2 | Склоп на корпуса за трева (Сл.3) | 5 |
| 4.3 | Поставување на рачката | 5 |
| 5. | КОМАНДИ ЗА КОНТРОЛА | 5 |
| 5.1 | Безбедносен клуч (уред за деактивирање) | 5 |
| 5.2 | Рачка за оператор | 5 |
| 5.3 | Копче за палење | 5 |
| 5.4 | Рачка за ВКЛУЧУВАЊЕ | 6 |
| 5.5 | Копче „ЕКО“ | 6 |
| 5.6 | Регулација на висината на косењето | 6 |
| 5.7 | Прилагодување на рачката (сл.9-10) | 6 |
| 6. | УПОТРЕБА НА МАШИНАТА | 6 |
| 6.1 | Воведни операции | 6 |
| 6.2 | Безбедносни контроли | 7 |
| 6.3 | Стартување | 7 |
| 6.4 | Работа | 8 |
| 6.5 | Запирање на машината | 8 |
| 6.6 | По работата | 9 |
| 7. | РЕДОВНО ОДРЖУВАЊЕ | 9 |
| 7.1 | Општи информации | 9 |
| 7.2 | Акумулатор | 9 |
| 7.3 | Чистење | 10 |
| 7.4 | Навртки и завртки | 10 |
| 8. | ВОНРЕДНО ОДРЖУВАЊЕ | 10 |
| 8.1 | Уред со сечивото | 10 |
| 9. | СКЛАДИРАЊЕ | 10 |
| 9.1 | Одложување на машината | 10 |
| 9.2 | Одложување на батеријата | 11 |
| 10. | ДВИЖЕЊЕ И ТРАНСПОРТ | 11 |
| 11. | ПОМОШ И ПОПРАВКИ | 11 |
| 12. | ОПСЕГ НА ГАРАНЦИЈАТА | 11 |
| 13. | Табела за одржување | 12 |
| 14. | Несоодветна идентификација | 12 |
| 15. | ОПЦИОНАЛНИ ДОДАТОЦИ | 14 |
| 15.1 | Сет за „мулчирање“ | 14 |
| 15.2 | Батерии | 14 |
| 15.3 | Полнач за батерија | 14 |

1. ОПШТИ ИНФОРМАЦИИ

1.1 КАКО ДА СЕ ЧИТА УПАТСТВОТО

Во ова упатство одредени поглавја содржат важни информации во однос на безбедноста и на функционалноста и се нагласени на следниот начин:

ЗАБЕЛЕШКА ИЛИ ВАЖНО даваат прецизни или други информации како што е претходно наведено за да не се оштети машината или да не се предизвика штета.

Овој симбол укажува на опасност. Непочитувањето на предупредувањето може да доведе до лична повреда или повреди на трети лица и/или штети.

- Пасусите означени со сиво квадратче посочуваат на
- опционални карактеристики коишто не се присутни
- кај сите модели дадени во ова упатство. Проверете
- дали се достапни карактеристики за овој модел.

Сите индикации „напред“, „назад“, „десно“ и „лево“ се дадени во однос на позицијата за работа на операторот.

1.2 НАСОКИ

1.2.1 Сликите

Сликите во ова упатство за употреба се нумерирани со 1, 2, 3, и така натаму. Компонентите посочени на сликите се означени со буквите А, В, С и така натаму. Насоката за компонентата С на сликата 2 се означува со изразот: „Видете на сл. 2.С“, или поедноставно „(слика 2.С)“. Сликите се само за пример. Вистинските делови може да се разликуваат во однос на оние на сликата.

1.2.2 Наслови

Упатството е поделено на поглавја и пасуси. Насловот на пасус „2.1 Обука“ е поднаслов на „2. Безбедносни мерки“. Насоките за насловите или пасусите се означени со кратенки погл. или пас. и со соодветниот број. Пример: „погл. 2“ или „пас. 2.1“.

2. БЕЗБЕДНОСНИ МЕРКИ

2.1 ОБУКА

Запознајте се со номандите и правилното користење на машината. Научете брзо да го запираете моторот. Непридржувањето кон предупредувањата и кон упатството може да предизвикаат пожар и/или сериозни повреди.

- Не дозволувајте никогаш деца да ја употребуваат машината, или други лица што не се запознаени со овие упатства. Локалните закони може да предвидат минимална возраст за управување со машината.

- Овој апарат може да го користат деца постари од 8 години, но и лица со намалени физички, сензорни и ментални способности или лица коишто немаат доволни познанија само доколку се под надзор или се подучувани за употребата на апаратот на безбеден начин и ги разбираат можните опасности. Децата не смеат да си играат со апаратот. Децата не смеат да го спроведуваат редовното чистење и одржување доколку не се под надзор.
- Никогаш не ја користете машината доколку корисникот е изморен или изнемоштен, или користел лекови, дрога, алкохол или други штетни супстанции што можат да ги забават неговите рефлексии и да ја загрозат неговата способност за пресуда.
- Не пренесувајте деца или други патници.
- Имајте на ум дека корисникот е одговорен за незгодите или опасноста по други лица или нивниот имот. Во опсегот на одговорности на операторот спаѓа и проценката на можните ризици на теренот каде треба да се работи и затоа преземете ги сите неопходни безбедносни мерки за да ја гарантирате својата, но и безбедноста на другите особено на закосени, нерамни, лизгави или нестабилни терени.
- Во случај кога во опкружувањето на машината има други лица, проверете дали корисникот ги почитува упатствата што се содржани во ова упатство.

2.2 ВОВЕДНИ ОПЕРАЦИИ

Систем за лична заштита (СЛЗ)

- Носете соодветна облека, заштитни чевли со нелизгачки гон и долги панталони. Не вклучувајте на машината со боси нозе или со отворени сандали. Носете заштитни слушалки за слухот.
- Употребата на акустична заштита ја намалува можноста да ги слушнете можните предупредувања (повикувања или аларми). Обрнувајте исклучително внимание на она што се случува околу областа за работа.
- Носете ракавици за работа во сите ситуации каде има ризик за рацете.
- Не носете марами, наметки, ремени, бразлетни, облека со левави делови или со врвки и врски и слични додатоци што висат или се долги и би можеле да се закачат за машината или за предмети и материјали кои се производ на работата.
- Соодветно приберете ја косата доколку е долга.

Област за работа/машина

- Проверете ја темелно целата површина за работа и отстранете сè што би можело да биде исфрлено од машината и да ги оштети сечилата/ротирачки делови (камења, гранки, железни остатоци, коски, итн.).

2.3 ВО ТЕКОТ НА РАБОТАТА

Област за работа

- Не користете ја машината во средина каде постои ризик од експлозија, во присуство на запаливи материји, гасови или нечистотија. Електричните делови предизвикуваат искри што може да ги запалат нечистотиите или испарувањата.
- Работете само на дневна светлина или при добро вештачко осветление и при услови на добра видливост.
- Оддалечете ги лицата, децата и животните од областа за работа. Не може да се чуваат деца додека се користи на машината, тие треба да бидат чувани од друго лице.
- Избегнувајте да работите на влажна трева, кога врне и кога има ризик од временска непогода, особено грмотевици.

- Не изложувајте ја машината на дожд или влажни услови. Водата што може да навлезе во електричниот дел го зголемува ризикот од електричен удар.
- Обрнете особено внимание на нерамнините на теренот (угорници, дупки), закосувањата, сокриени опасности и на присуството на дадени опасности коишто може да ја попречат видливоста.
- Обрнете особено внимание во присуство на стрмнини, дупки или препреки. Машината може да се преврти ако едното тркало поминува преку раб или ако работ е закосен.
- Работете секогаш надолжно во однос на косината, во правец нагоре/надолу, но никогаш попреку внимавајќи при тоа на менувањето на правецот одржувајќи правилна потпора и да избегнувате тркалата да удираат на пречки (камења, гранки, корења и сл.) со што може да се предизвика странично лизгање, превртување или загуба на контролата врз машината.
- Внимавајте на сообраќајот кога машината се користи во близина на пат.

Однесување

- Обрнете внимание кога одите во рикверц или назазад. Погледнете зад вас пред и при движење назазад за да обезбедите дека нема никакви пречки.
- Никогаш не трчајте, туку одете.
- Избегнувајте да ја влечете тревокосачката.
- Секогаш држете ги рацете и нозете подалеку од сечилата, особено при стартување и работење со машината.
- Внимание: сечилото продолжува да се врти уште неколку секунди откако ќе се исклучи или откако ќе го изгаснете моторот.
- Држете растојание од отворот за исфрлање.



Доколку нешто се скрши или дојде до несреќа во текот на косењето, веднаш исклучете го моторот и оддалечете ја машината за да спречите понатамошна штета; Во случај на инцидент со лична повреда или повреда на трето лице, пристапете веднаш кон постапката за давање најсоодветна прва помош за дадената состојба и обратете се во соодветен центар за здравствена заштита за неопходно лекување. Отстранете ги темелно сите остатоци од косењето што може да предизвикаат дефект или повреди на лица или животни ако останат незабележано во машината.

Ограничување при употреба

- Никогаш не ракувајте со машината кога обезбедувачите се оштетени, нецелосни или неправилно монтирани (корпа за трева, обезбедувачи за странично исфрлање, обезбедувачи за задно исфрлање).
- Не користете ја машината ако дополнителната/помошната опрема не е поставена на дадените точки.
- Не исклучувајте, деактивирајте, вадете го манометарот и поставените безбедносни системи/микропреникувачи.
- Не изложувајте ја машината на непотребни сили и не користете мала машина за изведување тежки работи; адекватно користење на машината го намалува ризикот и го подобрува квалитетот на работата.

2.4 ОДРЖУВАЊЕ, СКЛАДИРАЊЕ

Редовно одржувајте и правилно складирајте ја машината за да ја одржите безбедноста на машината и нивото на работа.

Одржување

- Никогаш не користете ја машината со користени или оштетени делови. Оштетените

или дефектните делови треба да се заменат, никогаш да не се поправаат.

- Во текот на операциите за регулирање на машината, обрнете вниманието и избегнувајте прстите да ви се наоѓаат заглавени во уредот со сечивото во движење и фиксните делови на машината.

⚠ Дадените нивоа за бучава и вибрации во ова упатство се максимални вредности при употреба на машината. Употребата на сечило коешто не е стабилно, движењето со преголема брзина, неодржувањето на машината значително влијаат врз емисијата на бучава или вибрации. Затоа, неопходно е да применувате заштитни мерки за да елиминирате можни оштетувања заради зголемена бучава или значителни вибрации; Редовно одржувајте ја машината, носете слушалки против бучава и правете паузи во работата.

Складирање

- За намалување на ризикот од оган, не оставајте полни контејнери со остатоци во просторијата.

2.5 АКУМУЛАТОР / ПОЛНАЧ ЗА АКУМУЛАТОРОТ

ВАЖНО Следните безбедносни мерки ги опфаќаат безбедносните одредби коишто се претставени во даденото упатство за батеријата и за полначот на батеријата кое што се доставува со машината.

- Користете само полначи за полнење на батериите што ги препорачува производителот. Несоодветен полнач за батеријата може да предизвика електричен удар, прегревавање или протекнување на корозивната течност од батеријата.
- Користете само батерии со спецификации што се предвидени за вашиот апарат. Употреба на други батерии може да предизвика повреди и ризик од пламен.
- Проверете дали апаратот е исклучен пред да ја ставите батеријата. Ставање батерија во вклучен електричен апарат може да предизвика пожар.
- Чувајте ја батеријата што не ја користите подалеку од канцелариски прибор, пари, клучеви, игли, навртки и други мали метални предмети што може да предизвикаат краток спој на контактите. Краток спој на контактите на батеријата може да доведе до експлозија и пламен.
- Не го користете полначот за акумулатор на места каде што има запаливи пари, супстанции или лесно запаливи површини, како што се хартија, ткаенина и слично. За време на полнењето, акумулаторот се загрева и може да предизвика пожар.
- За време на транспорт на акумулаторите, обрнете внимание контактите да не дојдат во спој меѓу себе и не користете метални кутии за транспорт.

2.6 ЗАШТИТА НА ЖИВОТНАТА СРЕДИНА

Заштитата на животната средина мора да биде приоритет при користењето на машината, во корист на заедницата и животната средина во која живееме.

- Не го нарушувајте мирот во околината каде живеете. Користете ја машината само во разумно време (не многу рано наутро и доцна навечер кога може да ги вознемиристе луѓето).
- Почитувајте ги локалните прописи за отстранување на пакувањето, искористените делови или други делови што имаат силно влијание врз животната средина овие отпадоци не се фрлаат во губре, туку треба да бидат разделени и да се достават до соодветни центри за собирање на истите, кои ќе се погринат за рециклирање на материјалите.
- Придржувајте се до локалните одредби за отстранување на отпадни материјали.

- При исфрлање од употреба, не оставајте ја машината каде било во природата, туку предајте ја во собирен центар во согласност со важечките локални закони.



Не фрлајте ги електричните апарати заедно со домашен отпад. Во согласност со Европската директива 2012/19/EU за отпадна електрична и електронска опрема и нејзина имплементација во согласност со националните стандарди, старата електрична опрема мора да се собира посебно, за еко-компатибилно рециклирање. Ако електричните апарати се одложат на губриште или на земја, штетните состојки може да стапат во контакт со елементите во почвата и да навлезат во синџирот на исхрана, со што ќе се нарушат вашето здравје и благосостојбата. За подетални информации околу фрлањето на овој производ, контактирајте со компетентни институции за фрлање домашен отпад или со застапникот.

Откако ќе ви помине рокот на употреба, издадете ја батеријата обрнувајќи внимание на животната средина. Батеријата содржи материјал што е опасен за вас и за средината. Треба да се извади и расклопи во засобен сад што може да содржи литиумски јони.



Засебното собирање на производите и искористените пакувања овозможува рециклирање на материјалите и повторна употреба. повторната употреба на рециклираните материјали спречува штета на животната средина и ја намалува потребата за примарни материјали.

3. ЗАПОЗНАЈТЕ ЈА МАШИНАТА

3.1 ОПИС НА МАШИНАТА И ПРЕДВИДЕНА УПОТРЕБА

Оваа машина е тревносаечка со оператор што се движи.

Машината во основа се состои од мотор којшто ги придвижува сечилата затворен во нуџиште, и исто така е опремена со тркала и рачка. Операторот е во позиција да управува со машината и да ги вклучува главните команди држејќи се секогаш зад ракофатот и на безбедно растојание од ротирачкиот уред со сечивото. Оддалечувањето на операторот од машината предизвикува запирање на и на ротирачкиот уред по неколку секунди.

3.1.1 Предвидена употреба

Оваа машина е наменета и изработена за косење (и собирање) трева во градина и тревни површини, со висина според нејзиниот капацитет за косење, управувана од оператор кој оди зад неа.

Генерално, оваа машина може:

1. Да коси трева и остатокот да го собере во вреќата на корпата за трева.
2. Да коси трева и да ја исфрли на земјата преку задниот отвор.
3. Да коси трева и да ја исфрли на земјата преку страничниот отвор (доколку има).
4. Да коси трева, да ја настри и да ја исфрли на земја (ефект на мулчирање - доколку има).

Употребата на одредена дополнителна опрема којашто ја предвидел производителот како оригинална опрема и делови што се набавуваат засебно, дозволуваат да ја завршите оваа работа на различни работни начини, претставени во

ова упатство и во упатството што се доставува со дадената дополнителна опрема.

3.1.2 Несоодветна употреба

Која и да е друга употреба, поинаква од горенаведените, може да претставува опасност и да предизвика повреди и штети за лица и/или предмети. Примери за несоодветна употреба на косилката вклучуваат, но не се ограничени на:

- Транспорт на други лица, деца или животни со машината, кои може да паднат и да се здобијат со тешки повреди или да го попречат безбедното управување.
- Транспорт на машината.
- Употреба на машината за влечење или буткање товар.
- Вклучување на уредот со сечивото врз терени на кои нема трева.
- Употреба на машината за собирање на лисја или остатоци.
- Употреба на машината за порамнување огради или за косење вегетација што не е трева.
- Употреба на машината од страна на повеќе луѓе.

ВАЖНО Несоодветната употреба на машината доведува до поништување на гаранцијата и го ослободува Производителот од секаква одговорност, а корисникот, според тоа, ќе биде одговорен за сите и за каква било штета или повреда предизвикана на самиот себе или на другите.

3.1.3 Вид на корисник



Оваа машина е наменета да ја користат корисници, т.е. оператори коишто не се професионалци. Наменета е за „домашна употреба“.



ВАЖНО Машината може да се користи само од еден оператор.



3.2 ОЗНАКИ ЗА БЕЗБЕДНОСТ



На машината има симболи (сл.2.0). Нивната функција е да го потсетат корисникот на неопходноста од внимателна употреба. Значење на симболите:

  **Предупредување.** Прочитајте го упатството пред да ја користите машината.

  **Опасност! Опасност од исфрлени предмети.** Оддалечете ги луѓето што е можно подалеку од местото на работа кога ја користите машината.

  Само за косилки со термички мотор.

  Само за косилки на струја.

  Само за косилки на струја.



Опасност! Ризик од посекотини.

Уред со сечиво во движење. Никогаш не ставајте ги рацете или нозете во внатрешноста каде што е сместен уредот со сечивото.



Внимавајте на уредот со сечивото за косење.

Никогаш не ставајте ги рацете или нозете во внатрешноста каде што е сместен уредот со сечивото. Уредот со сечивото продолжува да се врти и по исклучување на моторот. Извадете го безбедносниот клуч (уредот за деактивирање) пред да се врши одржувањето.

ВАЖНО Дадените налепници што се скинале или не се читливи, треба да се заменат. Нарачајте резервни налепници од Овластениот сервисен центар.

3.3 ЕТИНЕТА ЗА ИДЕНТИФИКАЦИЈА

Етикетата за идентификација ги содржи следните податоци (сл.1.0).

1. Ниво на акустична моќност.
2. Ознака за усогласеност со СЕ.
3. Година на производство.
4. Тип на машината.
5. Сериски број.
6. Име и адреса на производителот.
7. Код на производ.
8. Максимална брзина при работа на моторот.
9. Тежина во кг.
10. Волтажа и вид напојување.
11. Степен на електрична заштита.
12. Номинална моќност.

Запишете ги податоците за идентификација за машината на соодветните места на дадената етикета од внатрешната страна на капакот.

ВАЖНО Наведете ги податоците од етикетата за идентификација на производот секогаш кога ќе го контактирате Овластениот сервисен центар.

ВАЖНО Примерот на Изјавата за сообразност се наоѓа на последната страница во упатството.

3.4 ГЛАВНИ ДЕЛОВИ

Машината се состои од следните главни делови коишто соодветствуваат на следните функции (сл.1.0):

- A. Шасија:** куќиште што го содржи уредот со ротирачкото сечиво.
- B. Моторот:** ги придвижува сечилата и влечната сила на тркалата (доколку има).
- C. Уред со сечивото:** соодветен елемент за косење на тревата.
- D. Обезбедувачот за задно исфрлање:** е безбедносен уред којшто спречува собраните предмети од сечилото да се исфрлат далеку од машината.
- E. Обезбедувачот за странично исфрлање (доколку има):** е безбедносен уред којшто спречува собраните предмети од сечилото да се исфрлат далеку од машината.

- F. Каналот за странично исфрлање (доколку има):** освен што служи за странично исфрлање трева на земјата, исто така претставува и безбедносен елемент, којшто спречува собраниите предмети од сечилото да се исфрлат далеку од машината.
- G. Корпата за трева:** освен што служи за собирање на искошена трева, исто така претставува и безбедносен елемент, којшто спречува собраниите предмети од сечилото да се исфрлат далеку од машината.
- H. Рачка:** местото за работа на операторот. Нејзината должина овозможува операторот секогаш да го одржува безбедното растојание од уредот со ротирачкото сечиво во текот на работата.
- I. Батерија** (ако не се доставува со машината, погледнете го поглавјето 15 „Дополнителна опрема на барање“): обезбедува енергија за стартување на моторот; неговите спецификации и правила за користење се опишани во специјалниот прирачник.
- J. Рачка за операторот:** оваа рачка е наменета за управување на машината, сечилата и погонот. Моторот автоматски запира кога рачката е отпуштена.
- K. Рачка за вклучување на погонот:** оваа рачка е наменета за активирање на погонот на тркала, и за движење на машината напред.
- L. Вратичка за пристап до одделот за батеријата**
- M. Безбедносен клуч (уред за дезактивирање):** Клучот го активира / дезактивира електричното коло на машината.
- N. Полнач за батерија** (ако не се доставува со машината, погледнете го поглавјето 15 „Дополнителна опрема на барање“): уред што се користи за полнење на акумулаторот.

4. МОНТАЖА

 **Правилата за безбедност што треба да се почитуваат се опишани во погл. 2. Строго придржувајте се до упатствата за да избегнете сериозни ризици или опасности.**

За потребите на складирање и транспорт, одредени компоненти на машината не се монтирани во фабриката, туку треба да се монтираат по вадење на амбалажата. Следете ги упатствата подолу.

 **Распакувањето и целата монтажа треба да се извршат на цврста и рамна површина со доволно простор за поместување на машината и на амбалажата користејќи секогаш соодветни алати. Не ја користете машината пред да ги прочитате упатствата наведени во делот „МОНТИРАЊЕ“.**

4.1 ДЕЛОВИ ЗА МОНТИРАЊЕ

Пакувањето ги содржи деловите за монтажа.

4.1.1 Распакување

- Отворете го пакувањето внимателно за да не ги изгубите деловите.
- Прочитајте ја документацијата во кутијата каде се наведени овие упатства.
- Извадете ги од кутијата сите делови што не се монтирани.

- Фрлете ги кутијата и амбалажата согласно локалните одредби.

 **Пред да започнете со монтирање, уверете се дека безбедносниот клуч не е вметнат во клучалката.**

4.2 СКЛОП НА КОРПА ЗА ТРЕВА (Сл.3),

Со превртена вреќа за собирање, прицврстете ги сите пластични профили (21) за рамот (22) со помош на шрафцигер, како што е прикажано на сликата.

4.3 ПОСТАВУВАЊЕ НА РАЧКАТА

Монтирајте ја рачката според насоките дадени на (Сл.4).

5. КОМАНДИ ЗА КОНТРОЛА

5.1 БЕЗБЕДНОСЕН КЛУЧ (УРЕД ЗА ДЕЗАКТИВИРАЊЕ)

Клучот (Сл.5.A) се наоѓа во делот на акумулаторот. Со завртување на клучот на „ON“, се активира електричното коло на машината, и машината стартува. Со завртување на клучот на „OFF“, електричното коло на машината целосно се деактивира, за да се спречи неконтролирана употреба на машината.

ВАЖНО Извадете го безбедносниот клуч секогаш кога не ја користите машината.

5.2 РАЧКА ЗА ОПЕРАТОР

Рачката за операторот(Сл.6.A) ги активира сечилата. Се наоѓа пред другата рачката. Притиснете го безбедносното копче (Сл.6.C) и повлечете ја рачката за операторот кон другата рачката за да ги стартувате сечилата. Кога рачката за операторот е отпуштена, моторот автоматски запира и сите функции се оневозможени.

ЗАБЕЛЕШКА Вклучувањето на сечилата е можно само ако го притиснете безбедносното копче на десната страна на рачката и доколку ја придвижите рачката за операторот кон другата рачка.

5.3 КОПЧЕ ЗА ПАЛЕЊЕ

Копчето за палење (сл.7.A) се користи за:

-  **Вклучување на машината.** Со притискање на копчето (Сл.7.A) се вклучува екранот (Сл.7.B) и машината е подготвена за употреба.

ЗАБЕЛЕШКА Машината може само да се вклучи доколку рачката за операторот и рачката за погон се отпуштени.

ЗАБЕЛЕШКА Ако машината не се користи, екранот се гасне по 15 секунди и треба да ја повторите горепосочената операција.

-  **Вклучување на уредот со сечивото.**

ЗАБЕЛЕШКА Вклучувањето на сечилата е можно само ако ја притиснете рачката кон држачот (види пас. 6.3).

3. **Исклучување на сечилата.** Кога сечилата се вклучени, отпуштете ја рачката за операторот (Сл.6.А); сечилата запираат, но машината продолжува да работи.

5.4 РАЧКА ЗА ВКЛУЧУВАЊЕ

Рачката за ВКЛУЧУВАЊЕ го активира движењето на тркалата и овозможува движење на машината напред. Се наоѓа зад рачката.



Активирана сила на влечење.

За стартување, придвижете ја рачката за ВКЛУЧУВАЊЕ кон другата рачката (Сл. 6.В).

Може да ја регулирате брзината на движење со помош на копчето за избор (сл.7.С).

Може да се изберат 6 различни нивоа на брзина.



1. **Максимална брзина** (околу 5 км/ч).



2. **Минимална брзина** (околу 2,5 км/ч).

ЗАБЕЛЕШКА Последното избрано ниво на брзина останува и по исклучување на машината.

ВАЖНО За да избегнете оштетување на преносот, избегнувајте да ја влечете машината назад со вклучен погон.

5.5 КОПЧЕ „ЕКО“

Функцијата „ЕКО“ овозможува заштеда на енергија во текот на косењето на тревата и оптимална автономија на батеријата. Притиснете го копчето (сл.7.Д) за да ја активирате или дезактивирате функцијата „ЕКО“. Откако ќе ја вклучите машината, соодветното LED ќе се вклучи на екранот. Оваа функција автоматски се исклучува кога ќе се отпушти рачката за операторот.

ЗАБЕЛЕШКА Употребата на функцијата „ЕКО“ не се препорачува во услови на отежнато косење (косење на густа, висока или мокра трева).

5.6 РЕГУЛАЦИЈА НА ВИСИНАТА НА КОСЕЊЕТО

Со подигање и спуштање на шасијата, тревата може да се коси на различни висини.

! Извршете ја оваа операцијата кога сечилото е во мирување.

Регулацијата на висината на косење се изведува со помош на соодветната рачка (сл.8.А) којашто ја подигнува или спушта шасијата на саканата висина.

5.7 ПРИЛАГОДУВАЊЕ НА РАЧКАТА (сл.9-10)

6. УПОТРЕБА НА МАШИНАТА



Правилата за безбедност што треба да се почитуваат се опишани во погл. 2. Строго придржувајте се до упатствата за да избегнете сериозни ризици или опасности.

6.1 ВОВЕДНИ ОПЕРАЦИИ

Пред да започнете со работа, неопходно е да спроведете серија контроли и операции за да обезбедите дека работата ќе се одвива на ефикасен начин и со максимална безбедност: Уверете се дека безбедносниот клуч не е вметнат во клучалката. Ставете ја машината хоризонтално и стабилна на теренот.

6.1.1 Контрола на батеријата

Пред да ја користите машината за првпат по купувањето, оставете батеријата да се наполни до крај согласно насоките дадени во упатството за батеријата. Пред секоја употреба, проверете ја состојбата на полначот за батеријата следејќи ги насоките посочени во упатството за батеријата.

6.1.2 Подготвна на машината пред започнување со работа

ЗАБЕЛЕШКА Оваа машина може да се користи за косење трева на различни начини; пред стартување, подгответе ја машина врз основа на начинот на косење на тревникот.

a. Подготвна за косење трева и собирање во корпата за трева:

1. Подигнете го обезбедувачот за задно исфрлање (Сл.11.А) и правилно прикачете ја корпата за трева (Сл.11.В), како што е прикажано на сликата.
2. За модели со странично исфрлање: проверете дали обезбедувачот за странично исфрлање (Сл.12.В) е спуштен.

b. Подготвна за косење трева и задно исфрлање на земја:

3. Извадете ја корпата за трева и проверете дали обезбедувачот за задно исфрлање (Сл.12.А) е стабилен во спуштена позиција.
4. За модели со странично исфрлање: проверете дали обезбедувачот за странично исфрлање (Сл.12.В) е спуштен.

c. Подготвна за косење трева и кастрење (функција на мулчирање):

1. Подигнете го обезбедувачот за задно исфрлање (Сл.13.А) и вметнете го напакот за каналот (Сл.13.В) во отворот за исфрлање, оставајќи го малку навален на десно.
2. Прицврстете го со вметнување на двата клина (Сл.13.С) во соодветните отвори додека не се закочи нуката (Сл.13.Д).
3. За модели со странично исфрлање: проверете дали обезбедувачот за странично исфрлање (Сл.12.В) е спуштен.

• За да го извадите капакот на каналот:

1. Подигнете го обезбедувачот за задно исфрлање (Сл.13.А).
2. Притиснете на средина за ослободување на нуката (Сл.13.Д).

d. Подготовка на носење трева и странично исфрлање на земја:

1. Подигнете го обезбедувачот за задно исфрлање (Сл.13.А) и вметнете го капакот за каналот (Сл.14.В) во отворот за исфрлање, оставајќи го малку навален на десно.
2. Прицврстете го со вметнување на двата клина (Сл.14.С) во соодветните отвори додека не се закочи нуката (Сл.14.Д).
3. Подигнете го обезбедувачот за странично исфрлање (Сл.14.А).
4. Вметнете го каналот за странично исфрлање (Сл.14.Е).
5. Затворете го обезбедувачот за странично исфрлање (Сл.14.А) за да се блокира каналот за странично исфрлање (Сл.14.Е).

• За да го извадите капакот на каналот:

1. Подигнете го обезбедувачот за задно исфрлање (Сл.13.А).
2. Притиснете на средина за ослободување на нуката (Сл.13.Д).

6.1.3 Регулација на висината на носењето

Регулирајте ја висината на носење како што е посочено во пас. 5.6.

6.2 БЕЗБЕДНОСНИ КОНТРОЛИ

Извршете ги следните безбедносни контроли и проверете дали резултатите соодветствуваат со даденото во табелата.

 **Секогаш вршете ги безбедносните контроли пред работа.**

6.2.1 Општи безбедносни контроли

| Предмет | Резултат |
|--|--|
| Ракофати | Чисти, суви. |
| Рачка | Правилно и цврсто фиксирана на машината. |
| Уред со сечивото | Чист, не треба да е оштетен или изабен. |
| Обезбедувач за задно исфрлање; корпа за трева | Добра состојба. Нема оштетувања. Правилно монтирано. |
| Обезбедувач за странично исфрлање; канал за странично исфрлање | Добра состојба. Нема оштетувања. Правилно монтирано. |

| | |
|--|--|
| Контрола на прекинувач Рачка за оператор Рачка за ВКЛУЧУВАЊЕ | Рачката за брзини треба да е во слободно движење, без примена на сила и при отпуштање треба да се врати автоматски и брзо во неутрална позиција. |
| Акумулатор | Без никакви оштетувања на куќиштето и без протекнување на течност. |
| Шрафови/навртки на машината и на уредот со сечивото | Добро зашрафени (не разлабавени). |
| Отвори за воздух за ладење | Без пречки. |
| Машина | Никаков знак на оштетување или изабеност. |

6.2.2 Тест за работата на машината

| Дејство | Резултат |
|--|--|
| <ol style="list-style-type: none">1. Запалете ја машината (пас. 6.3).2. Вклучете го уредот со сечивото (пасус 6.3).3. Пуштете ги двете рачки за присуство на операторот (сл.20.А). | <ol style="list-style-type: none">1. Екранот се пали и машината е подготвена за работа.2. Уредот со сечивото треба да се движи.3. Рачките треба автоматски и бргу да се врата во неутрална позиција, моторот треба да се изгаси и уредот со сечивото треба да се смири за неколку секунди. |
| <ol style="list-style-type: none">1. Запалете ја машината (пас. 6.3).2. Ракувајте со рачката за погон (пас. 5.4).3. Пуштете ја рачката за погонот. | <ol style="list-style-type: none">1. Екранот се пали и машината е подготвена за работа.2. Тркалата ја движат машината.3. Тркалата застануваат и четката престанува да се движи. |
| Пробно возење | Нема чудни вибрации. Нема чудни звуци. |

 **Ано некој од резултатите не е ист како што е посочено во табелата, не ја користете машината! Контакттирајте го Овластениот сервисен центар за проверка и поправка, доколку е потребно.**

6.3 СТАРТУВАЊЕ

ЗАБЕЛЕШКА Стартувајте ја машината на рамна површина, исчистена од препреки и висока трева.

ЗАБЕЛЕШКА Проверете дали акумулаторот е соодветен, следејќи ги упатствата дадени во табелата „Технички податоци“.

1. Отворете го капакот за пристап до отворот за акумулаторот (сл.15.А).
2. Правилно вметнете го акумулаторот во куќиштето (пас. 7.2.3).
3. Целосно вметнете го безбедносниот клуч (Сл.16.В) и завртете го во позиција „ON“.
4. Притиснете го копчето за стартување (Сл.17.А) Екранот ќе остане вклучен уште 15 секунди.
5. Вклучете го сечилото така што прво ќе го притиснете безбедносното копче на десната страна (Сл.18.А), а потоа и рачката за операторот (Сл.18.В).
6. За стартување, притиснете ја рачката за операторот зад другата рачка (Сл.18.С).

6.4 РАБОТА

ВАЖНО Во текот на работата, секогаш одржувајте безбедно растојание од сечилото, според должината на рачката.

ВАЖНО За загарантирана оптимална работа на машината, се препорачува користење на два акумулатора истовремено.

Преостанатата енергија на акумулаторот (тревникот може да се искоси пред повторно полнење) зависи од повеќе фактори, опишани во (пас. 7.2.1). За време на користењето се прикажува статусот на полнење на акумулаторот (преостанат процент на полнење) (Сл.7.Е).

ВАЖНО Во случај кога во текот на работата моторот ќе престане да работи заради прегревање, неопходно е да почекате околу 5 мин. пред повторно да го вклучите.

6.4.1 Носење трева

1. Започнете да се движите напред и да ја косите тревата.
2. Подесете ја брзината и висината на носење (пас. 5.6) во однос на состојбата на тревникот (висина, густина и влажност на тревата), и количината на тревата што треба да се искоси.

За модели со сила на влечење (пас.

5.4): Се препорачува да избегнувате носење на стрнини поголеми од 15°.

3. Изгледот на тревникот ќе има поубав изглед ако носењето се изведува секогаш на иста висина и наизменично во два правци (сл.19).

За странично исфрлање: се препорачува да го следите патот, за да не ја исфрлате искосената трева на страната на тревникот што не е уште искосен.

За мулчирање или задно исфрлање на трева:

- Секогаш избегнувајте да косите огромна количина на трева. Никогаш не косете повеќе од една третина од вкупната висина на едно поминување (сл.19).
- Одржувајте ја хашијата секогаш чиста (пас. 7.3.1).

6.4.2 Совети за одржување на вашиот тревник

- За тревникот да биде буен и зелен, потребно е редовно носење. Тревникот може да се состои од повеќе видови трева. Со често носење, тревата и корените растат повеќе и формираат цврста тревна покривка; во спротивно, почува да расте повисока трева и коров (детелина и маргаритки, и др.). Зачестеноста на носење треба да се координира со растот на тревата, избегнувајќи при тоа тревата да нарасне премногу меѓу две носења.
- Оптималната висина на тревата на добро одржуван тревник е околу 4-5 см. При едно носење, не треба да искосите повеќе од една третина од вкупната висина. Ако тревата е многу висока, треба да ја искосите два пати во рок од 24 часа; Првиот пат со уредот со сечивото на максимална висина, а вториот пат на саканата висина.
- Многу ниско носење предизвикува корнење и проретчување на тревната површина со што остануваат „голи места“.
- Во периоди кога времето е студено и врнежливо, тревата треба да се одржува делумно висока за да се намали сушење на теренот.
- Секогаш се претпочита да се носи тревата кога тревникот е сув. Не косете ја тревата кога е наводнувана Тоа може да ја намали ефикасноста на уредот со сечивото врз тревата бидејќи ќе се лепи и ќе предизвика заглавување со залепена трева.
- Сечилото мора да биде во добра состојба и добро наострено за правилно носење на тревата, без да се создадат нерамни рабови што потоа доведуваат до пожелтување на врвовите.

6.4.3 Празнење на корпата за трева

Кога корпата за трева (Сл.1.Г) е преполна, собирањето на трева повеќе не е ефикасно и звукот на косилката се менува.

За корпа за трева со индикатор:



1. Подигната = празна.



2. Спуштена = полна.

За време на работата, кога сечилата се движат, индикаторот останува подигнат додека корпата за трева може да ја собере искосената трева; кога ќе се спушти, тоа значи дека корпата за трева е полна и мора да се испразни.

За вадење и празнење на корпата за трева:

1. Отпуштете ги двете рачки (Сл.20.А) и (Сл.20.В).
2. Почekaјте да застане сечилото.
3. Подигнете го обезбедувачот за едно празнење (Сл.11.А), повлечете ја рачката и извадете ја корпата за трева, држејќи ја во исправена положба.

6.5 ЗАПИРАЊЕ НА МАШИНАТА

За да ја исклучите машината:

1. Отпуштете ги двете рачки (Сл.20.А) и (Сл.20.А).
2. Притиснете го копчето за палење (сл.17.А).

3. Почекајте да застане сечилото.

⚠ Откако ќе ја запрете машината, треба да поминат неколку секунди пред да запрете и сечилото.

ВАЖНО Застанете ја секогаш машината.

- При менување на локацијата на работа.
- При преминување на терени каде нема трева.
- Секогаш треба да ги избегнувате пречките.
- Пред да ја регулирате висината на косење.
- Секогаш кога корпата за трева се вади или се вметнува.
- Секогаш кога каналот за странично исфрлање (доколку има) се вади или се вметнува.

6.6 ПО РАБОТАТА

1. Застанете ја машината (пас. 6.5).
2. Отворете го капакот и извадете го безбедносниот клуч.
3. Извадете ги акумулаторите од кукиштето и наполнете ги (пас. 7.2.2).
4. Оставете моторот да се излади пред да се остави машината во која било просторија.
5. Искристите ја косилката (пас. 7.3).
6. Проверете дали деловите се разлабавени или оштетени. Ако е потребно, заменете ги оштетените делови и затегнете ги разлабавените шrafoви и навртки или контактирајте го овластениот сервисен центар.

ВАЖНО Извадете го безбедносниот клуч секогаш кога не ја користите машината.

7. РЕДОВНО ОДРЖУВАЊЕ

7.1 ОПШТИ ИНФОРМАЦИИ

⚠ Правилата за безбедност што треба да се почитуваат се опишани во погл. 2. Строго придржувајте се до упатствата за да избегнете сериозни ризици или опасности.

⚠ Пред да започнете со навна било контрола, чистење или одржување/прилагодување на машината:

- Застанете ја машината.
- Извадете го безбедносниот клуч, (никогаш не го оставајте клучот во клучалката, или на дофат на деца, или неовластени лица).
- Проверете дали сите подвижни делови се целосно запрени.
- Оставете моторот да се излади пред да се остави машината во која било просторија.
- Прочитајте ги соодветните упатства.
- Носете соодветна облека, работни чевли и заштитни очила.
 - Зачестеноста и видот на интервенција се дадени во „Табелата за одржување“. Табелата го прикажува опсегот што ќе ви помогне при одржување на ефикасност и безбедноста на машината. Во неа се прикажани главните интервенции и предвидените интервали за секоја од ставките. Извршете ја постапката во предвидениот период.
 - Употребата на резервни делови и дополнителна опрема коишто не се оригинални и/или не се правилно поставени, може да доведе до несакани ефекти врз работата и безбедноста на машината. Производителот ја отфрла сета

одговорност во случај на штети, инциденти или повреди предизвикани од такви производи.

- Оригиналните резервни делови се обезбедени од страна на Овластените центри за помош и Дилерите.

ВАЖНО Сите операции на одржување или прилагодување што не се наведени во ова упатство, мора да е вршат од страна на вашиот Овластен сервисен центар.

7.2 АКУМУЛАТОР

7.2.1 Автономија на батеријата

Преостанатата енергија на акумулаторот (така што тревникот може да се искоси пред да биде потребно полнење на акумулаторот) најчесто зависи од:

- a. Факторите во средината на работа коишто предизвикуваат најголема потрошувачка на батеријата:
 - Косење на густа, висока, влажна трева.
- b. Количината на косење, : посложениите поставки вклучуваат и поголема потрошувачка на електрична енергија.
- c. Однесувањето на операторот кој треба да избегнува:
 - Често палење и гаснење во текот на работата.
 - Премногу ниска поставеност на висината на косење во однос на тревата.
 - Премногу голема брзина на движење во однос на тревата што треба да се покоси.

ЗАБЕЛЕШКА За време на работата, батеријата е заштитена од комплетно празнење преку заштитниот уред кој што ја исклучува машината и ја блокира работата.

За да се зголеми автономијата на батеријата, секогаш треба:

- Да се носи тревата кога тревникот е сув.
 - Да се носи тревата често за да не достигне преголема висина.
 - Да се постави најдобрата висина за косење кога тревата е многу висока и да се спроведе уште едно косење на нископоставена висина.
 - Не ја користете машината во режим на „мулчирање“ за косење на многу висока трева.
 - Употреба на „ЕКО“ режимот (пас. 5.5).
- Доколку машината се користи подолго од нормалното време и се надмине стандардниот капацитет на акумулаторот, може:
- Купете дополнителен акумулатор за веднаш да го замените истрошениот, без да прекинете со работа.
 - Купете акумулаторот со поголем капацитет на наполнетост од стандардниот акумулатор (пас. 15.2).

7.2.2 Исклучување и полнење на батеријата

1. Отворете го капакот на делот на акумулаторот и извадете го безбедносниот клуч.
2. Притиснете го копчето на акумулаторот (Сл.21.А) и извадете го (Сл.21.Б).
3. Вметнете ја батеријата (Сл.22.Б) во кукиштето на полначот (Сл.22.С).

4. Поврзете го полначот на батерија во извор на ел. енергија со соодветен напон како оној што е посочен на етикетата.
5. Секогаш полнете ја до крај следејќи ги упатствата дадени во упатството за батеријата/полначот за батеријата.

ЗАБЕЛЕШКА Батеријата се доставува со заштита што го прекинува полнењето ако температурата во средина не е меѓу 0 и +45 °C.

ЗАБЕЛЕШКА Батеријата може да се полни во секој момент, дури и делумно без ризик од оштетување.

7.2.3 Повторно поставување на батеријата во машината

Кога полнењето е завршено:

1. Извадете ја батеријата од нејзиното место во полначот за батеријата (избегнете да ја држите за местото под полначот).
2. Исклучете го полначот на батеријата од довод на ел. енергија.
3. Отворете го капакот на куќиштето на акумулаторот (Сл.23.А), вметнете го акумулаторот (Сл.23.В) и притиснете надолу додека не кликне, и потоа проверете го електричниот контакт.
4. Затворете ја докрај вратичката.

7.3 ЧИСТЕЊЕ

Исчистете ја машината по секоја употреба следејќи ги следните упатства.

7.3.1 Чистење на машината

- Секогаш проверувајте дали отворите за вентилација се ослободени од остатоци од косењето.
- Не го прскајте со вода моторот и електричните компоненти за да не ги намокрете (Сл.24).
- Не користете абразивни течности за чистење на шасијата.
- За намалување на ризикот од запалување, одржувајте ги тревокосачката и машината, а особено моторот од остатоци од трева, листови и прекумерно масло.
- Секогаш чистете ги рачките, екранот и копчињата.

7.3.2 Чистење на уредот на сечилото

Отстранете ги остатоците од трева и кал што се наталожиле од внатрешната страна на куќиштето за да избегнете тие да предизвикаат потешкотии при подоцнежнo палење заради исушување. Закосете ја машината на страна и проверете дали машината е стабилна пред да направите каква било интервенција.

• **За странично исфрлање:** извадете го каналот • за исфрлање (доколку е монтиран - пас. 6.1.2d).

Бојата во внатрешноста на шасијата може да испука поради абразивно дејство на искошената трева; Во овој случај, веднаш префарбајте ја со боја против рѓа, за да се спречи формирање на рѓа што може да го кородира металот.

7.3.3 Чистење на корпата за трева

1. Испразнете ја корпата за трева.
2. Протресете ја за да ги отстраните остатоците од трева и земја.

3. Измијте ја, исплакнете ја и повторно вратете ја за побрзо да се исуши.

7.4 НАВРТКИ И ЗАВРТКИ

Сите завртки, навртки и лостови треба да бидат добро прицврстени за да се осигурате дека опремата е безбедна за работа.

8. ВОНРЕДНО ОДРЖУВАЊЕ

 **Пред да започнете со каква било контрола, чистење или одржување/прилагодување на машината:**

- Застанете ја машината.
- Извадете го безбедносниот клуч, (никогаш не го оставајте клучот во клучалката, или на дофат на деца, или неовластени лица).
- Проверете дали сите подвижни делови се целосно запрени.
- Оставете моторот да се излади пред да се остави машината во која било просторија.
- Прочитајте ги соодветните упатства.
- Носете соодветна облека, работни чевли и заштитни очила.

8.1 УРЕД СО СЕЧИВОТО

Несоодветно наострено сечило ја кине тревата и предизвикува пожолтување на тревникот.

 **Не допирајте го уредот со сечивото ано не сте го извадиле клучот и ако уредот со сечивото не е застанат докрај.**

 **Сите активности околу сечилото (расклопување, острене, балансирање, поправка, повторно монтирање и/или замена) се сложени работи, и за нив се потребни посебни вештини, и соодветни алати; Од безбедносни причини, овие работи треба да се извршат од страна на Овластениот сервисен центар.**

 **Заменете ги сечилата ако се оштетени, искривени или избавени, заедно со соодветните шрафови.**

ВАЖНО Секогаш користете оригинални уреди со сечива, дадени со код во табелата „Технички податоци“.

Заради развојот на производот, уредите со сечивото наведени во табелата „Технички податоци“ треба со време да се заменат со други со соодветни карактеристики за замена и функционална безбедност.

9. СКЛАДИРАЊЕ

9.1 ОДЛОЖУВАЊЕ НА МАШИНАТА

Кога машината треба да се одложи:

1. Оставете го моторот да се олади.
2. Извадете го безбедносниот клуч.
3. Извадете ги акумулаторите од куќиштето и наполнете ги (пас 7.2.2).
4. Исчистете ја косилката (пас. 7.3).
5. Проверете дали деловите се разлабавени или оштетени. Ако е потребно, заменете ги оштетените делови и затегнете ги разлабавените шрафови и навртки или контактирајте го овластениот сервисен центар.
6. Складирајте ја машината (Сл.29):

- Во сува просторија.
- Засолнета од лоши временски услови.
- По можност покриена со прекривка.
- На место надвор од дофатот на децата.
- Проверете дали сте ги тргнале клучевите и опремата што ја користевте при одржувањето.

9.2 ОДЛОЖУВАЊЕ НА БАТЕРИЈАТА

Батеријата треба да се чува во средина без директна сончева светлина, на студени и места без влага.

ЗАБЕЛЕШКА Ако не ја користите подолг период, полнете го акумулаторот секој два месеца за да ѝ се продолжи рокот на траење.

10. ДВИЖЕЊЕ И ТРАНСПОРТ

Секојпат кога е потребно движење, подигнување, транспорт или закосување на машината:

- Застанете ја машината (пас. 6.5).
- Извадете го безбедносниот клуч.
- Проверете дали сите подвижни делови се целосно запрени.
- Носете заштитни ракавици.
- Фатете ја машината на места кои нудат сигурен зафат, имајќи ја предвид нејзината тежина и распределба на истата.
- Ангажирајте соодветен број луѓе во согласност со тежината на машината и карактеристиките на средството за транспорт или за местото на кое треба да се донесе или земе истата.
- Проверете дали кога работи машината, нема знаци на оштетувања или дефекти.

Кога ја носите машината со возило или на приколка, секогаш:

- Користете пречки за отпор со соодветна должина и ширина.
- Носете ја машината со изгаснат мотор без можност да се вклучи, ангажирајќи соодветен број лица.
- Спуштете го склопот на сечилото.
- Поставете ја на начин да не претставува опасност за никого.
- Цврсто блокирајте ја во текот на транспортот со јажиња или синџири за да избегнете превртување.

11. ПОМОШ И ПОПРАВКИ

Ова упатство ги претставува сите неопходни индикации за управување со машината и за правилно одржување што го извршува корисникот. Сите интервенции и одржувања на косилката што не се дадени во ова упатство треба да се извршат од страна на Дилерот или Овластениот сервисен центар, бидејќи имаат големо познавање и ракуваат со потребната опрема за правилно извршување на работата, земајќи го предвид соодветниот степен на безбедност и состојбата на косилката. Сите операции што се изведени на несоодветен начин и од неквалификувани лица придонесуваат да се прекине важноста на гаранција и обврските на Производителот.

- Одржувањата и поправките под гаранција смее да ги врши само Овластениот сервисен центар.
- Овластените сервисни центри користат на резервни оригинални резервни делови. Оригиналните резервни делови и дополнителна опрема се специјално дизајнирани за машината.
- Резервните делови и дополнителната опрема коишто не се одобрени; употребата на резервни делови и дополнителна опрема коишто не се оригинални ја нарушуваат безбедноста на машината и го ослободуваат Производителот од секоја обврска или одговорност.

12. ОПСЕГ НА ГАРАНЦИЈАТА

Условите во гаранцијата се наменети исклучиво за потрошувачи, односно оператори, а не професионалци. Гаранцијата ги покрива сите дефекти на квалитетот на материјалите и на изработката коишто настанале во текот на периодот на гаранцијата од страна на давателот или од страна на специјализиран центар. Примената на гаранцијата е ограничува на поправка или замена на дефектниот дел. Се препорачува да ја носите косилката една годишно во Овластениот сервисен центар за сервисирање и безбедносна проверка. Примената на гаранцијата зависи од редовното одржување на машината. Корисникот треба внимателно да ги следи сите упатства кои се дадени до приложената документација. Гаранцијата не ги покрива штетите настанати кога:

- Недоволно информирање од приложената документација (Упатство за корисникот).
- Ја користите за професионални работи.
- Има невнимание, занемарување.
- Има надворешна причина (грмотевници, удари, присуство на страни тела во внатрешноста на машината) или инциденти.
- Употребата и монтирањето не се правилни и не ги извршил производителот.
- Има нередовно одржување.
- Машината е изменета.
- Се користат резервни делови коишто не се оригинални (дополнителни делови).
- Се користи дополнителна опрема која не е одобрена ниту доставена од производителот.

Гаранцијата не покрива:

- Операции за редовно/вонредно одржување (описани во упатството за работа).
- Нормално абеење на потрошените материјали како што се, погонските каиши, сечилата, предните светла, тркалата, безбедносни завртки и жиците.
- Нормално абеење.
- Естетско вложување на машината заради употребата.
- Потпори на уредите со сечивото.
- Дополнителните трошоци што може да повлече активирање на гаранцијата како што е пренос на корисникот (превоз на машината кај застапникот, изнајмување на опрема за замена или повикнување на друга компанија за сите работи околу одржувањето).

Корисникот е заштитен со соодветните државни закони. Правата на корисникот кои се предвидени во дадените државни закони на ниеден начин не ја лимитираат оваа гаранција.

13. ТАБЕЛА ЗА ОДРЖУВАЊЕ

| Интервенција | Период | Забелешка |
|--|------------------------------|--------------|
| МАШИНА | | |
| Проверете ги сите спојки | Пред секоја употреба | пас. 7.4 |
| Безбедносни контроли/ проверка на командите | Пред секоја употреба | пас. 6.2 |
| Проверете ги обезбедувачите за задно/ странично исфрлање. | Пред секоја употреба | пас. 6.2.1 |
| Проверете ја вреќата на корпата за трева, и каналот за странично исфрлање. | Пред секоја употреба | пас. 6.2.1 |
| Проверка на уредот со сечивото | Пред секоја употреба | пас. 6.2.1 |
| Проверка на состојбата на батеријата | Пред секоја употреба | * |
| Полнење на батеријата | На крајот на секоја употреба | пас. 7.2.2 * |
| Стандардно чистење и контрола | На крајот на секоја употреба | пас. 7.3 |
| Проверка на можни оштетувања на машината. Ако е потребно, контактирајте со овластен сервисен центар. | На крајот на секоја употреба | - |
| Чистење на филтерот за воздух | Еднаш месечно | пас. 7.5 |
| Замена на сечилата | - | пас. 8.1 *** |

* Прочитајте во упатството за батеријата/полначот за батеријата.

** Работа што треба да ја изведе застапникот или Овластениот сервисен центар

*** Операции што треба да се спроведат при првите знаци на лоша работа

14. НЕСООДВЕТНА ИДЕНТИФИКАЦИЈА

| Контактирајте со застапникот за помош ако проблемите опстојуваат откако сте ги направиле горелосочените операции. | | |
|--|--|---|
| ПРОБЛЕМ | МОЖНА ПРИЧИНА | РЕШЕНИЕ |
| 1. По притискање на копчето за стартување, екранот не се ВКЛУЧУВА. | Нема безбедносен клуч или истиот не е правилно вметнат. | Вметнете го клучот (пас. 6.3). |
| | Безбедносен клуч во позиција „OFF“. | Завртете го безбедносниот клуч во позиција „ON“ (пас. 6.3). |
| | Нема батерија или не е ставена правилно. | Отворете ја вратичката и проверете дали батеријата е убаво положена (пас. 7.2.3). |
| | Празна батерија. | Проверете ја состојбата на наполнетост и наполнете го акумулаторот (пас. 7.2.2). |
| | Несоодветна комбинација на акумулатор. | Проверете дали комбинацијата на акумулаторот е соодветна, следејќи ги упатствата дадени во табелата „Технички податоци“. |
| 2. По притискање на копчето за стартување, екранот не се ВКЛУЧУВА, и се активира звучниот сигнал. | Внатрешен дефект на моторот. | Издадете го безбедносниот клуч и обратете се во Овластен сервисен центар за проверка, замена или поправка. |

| | | |
|--|---|--|
| 3. Моторот се гаси во текот на работата. | Батеријата не е правилно вметната. | Отворете ја вратичката и проверете дали батеријата е убаво положена (пас. 7.2.3). |
| | Празна батерија. | Проверете ја состојбата на наполнетост и наполнете го акумулаторот (пас. 7.2.2). |
| 4. На екранот се вклучуваат LED светлата за предупредување (Сл. 25.А) и машината емитува звучен сигнал | Сечилото е блокирано | Застанете ја машината, извадете го безбедносниот клуч и ставете ракавици за работа. Проверете, и отстранете ги сите пречки од долниот дел на машината (пас. 7.3.2) што ја спречуваат ротацијата на сечилото. Доколку проблемот не се реши, контактирајте го Овластениот сервисен центар за проверка, замена или поправка (пас. 8.1). |
| | Дефект на машината. | Извадете го безбедносниот клуч и обратете се во Овластен сервисен центар за проверка, замена или поправка. |
| | Прегреаност на моторот на погонот при отежнати услови на работа (преоптоварен погон). | <ul style="list-style-type: none"> – Проверете дали тркалата се блокирани и исчистете. ги ако е потребно. – Проверете ја закосеноста на теренот (пас. 6.4.1). |
| 5. На екранот се вклучуваат LED светлата за предупредување (Сл.25.А). | Термичката заштита е оштетена поради прегревање на машината. | Почekaјте најмалку 5 минути и рестартирајте ја машината. |
| 6. Искосената трева веќе не се собира во корпата за трева. | Сечилата удрија во непознат предмет. | Застанете го веднаш моторот и извадете го клучот. Проверете дали има некаква штета и контактирајте го Сервисниот центар за да ги замени сечилата доколку е потребно (пас. 8.1). |
| | Внатрешниот дел на шасијата е извалкан. | Исчистете го внатрешниот дел на шасијата за да го олесните движењето на тревата кон корпата за трева (пас. 7.3.2). |
| 7. Тревата тешко се коси. | Сечилото не е во исправна состојба. | Контактирајте го Овластениот сервисен центар за да го наострите или замените сечилото. |
| 8. Има бучава и/или прекумерни вибрации во текот на работата. | Фиксирањето на уредот со сечивото е разлабавено или уредот со сечивото е оштетен. | Застанете го веднаш моторот и извадете го клучот. Контактирајте го Овластениот сервисен центар за проверка, замена или поправка (пас. 8.1). |
| 9. Резервниот капацитет на батеријата е низок. | Условите за работа се многу тешки и бараат поголема потрошувачка на енергијата. | Оптимизирање на работата (пас. 7.2.1). |
| | Батеријата не е доволна за работните потреби. | Користете дополнителен акумулаторот, или акумулатор со поголем капацитет на наполнетост (пас. 15.2). |

| | | |
|--|--|---|
| 10. Полначот не го полни акумулаторот. | Батеријата не е поставена правилно во полначот. | Проверете дали е соодветно вметнат (пас. 7.2.3). |
| | Условите во средината за работа не се соодветни. | Вклучете го полнењето во средина со соодветна температура (видете го упатството за употреба за батеријата/ полначот за батеријата). |
| | Нечисти контакти. | Исчистете ги контактите. |
| | Нема напон кај полначот на батеријата. | Проверете дали приклучокот е вметнат и дали има довод на ел. енергија. |
| | Полначот на батеријата има дефект. | Заменете го дефектниот дел со оригинален. |
| | | Ако проблемот опстојува, проверете го упатството за батеријата / полначот за батеријата. |

15. ОПЦИОНАЛНИ ДОДАТОЦИ

15.1 СЕТ ЗА „МУЛЧИРАЊЕ“

Ситно ја сече искосената трева и ја остава на тревникот, наместо да ја собира во корпата за трева (за машини опремени со сетот) (Сл.26).

15.2 БАТЕРИИ

Има батерии со различен квалитет наменети за одредени работни задачи (сл.27). Списокот на батерии коишто се соодветни да се користат со оваа машина се наоѓа во табелата „Технички податоци“.

15.3 ПОЛНАЧ ЗА БАТЕРИЈА

Уред што се користи за полнење на батеријата (сл.28).



INDICE

| | |
|--|----|
| 1. ALGEMEEN | 1 |
| 1.1 Hoe de handleiding lezen | 1 |
| 1.2 Referenties | 1 |
| 2. VEILIGHEIDSVOORSCHRIFTEN | 1 |
| 2.1 Training | 1 |
| 2.2 Voorafgaande werkzaamheden | 2 |
| 2.3 Tijdens het gebruik | 2 |
| 2.4 Onderhoud, stalling | 3 |
| 2.5 Accu / acculader | 3 |
| 2.6 Bescherming van de omgeving | 3 |
| 3. LEER DE MACHINE KENNEN | 3 |
| 3.1 Beschrijving machine en beoogd gebruik | 3 |
| 3.2 Veiligheidssignalen | 4 |
| 3.3 Identificatielabel | 4 |
| 3.4 Belangrijkste onderdelen | 4 |
| 4. MONTAGE | 5 |
| 4.1 Onderdelen voor de montage | 5 |
| 4.2 Montage van de zak (Afb.3) | 5 |
| 4.3 Montage van de steel | 5 |
| 5. BEDIENINGSELEMENTEN | 5 |
| 5.1 Contact sleutel (Uitschakelinrichting) | 5 |
| 5.2 Hendel aanwezigheid operator | 5 |
| 5.3 Inschakeltoets | 6 |
| 5.4 Bedieningshendel aandrijving | 6 |
| 5.5 Toets "ECO" | 6 |
| 5.6 Afstelling van de maaihoogte | 6 |
| 5.7 Afstelling van de hoek van de handgreep (afb.9-10) | 6 |
| 6. GEBRUIK VAN DE MACHINE | 6 |
| 6.1 Voorafgaande werkzaamheden | 6 |
| 6.2 Veiligheidscontroles | 7 |
| 6.3 Starten | 8 |
| 6.4 Het werken | 8 |
| 6.5 Stoppen | 9 |
| 6.6 Na het gebruik | 9 |
| 7. GEWOON ONDERHOUD | 9 |
| 7.1 Algemeen | 9 |
| 7.2 Accu | 9 |
| 7.3 Reiniging | 10 |
| 7.4 Moeren en schroeven voor bevestiging | 10 |
| 8. BUITENGEWOON ONDERHOUD | 10 |
| 8.1 maaimechanisme | 10 |
| 9. STALLING | 11 |
| 9.1 Stalling van de machine | 11 |
| 9.2 Stalling van de accu | 11 |
| 10. HANTERING EN TRANSPORT | 11 |
| 11. ASSISTENTIE EN HERSTELLINGEN | 11 |
| 12. GARANTIEDEKKING | 11 |
| 13. Tabel onderhoud | 12 |
| 14. Identificatie problemen | 13 |
| 15. OP VERZOEK VERKRIJGBARE ACCESSOIRES | 14 |
| 15.1 Kit voor "mulching" | 14 |
| 15.2 Accu's | 14 |
| 15.3 Acculader | 14 |

1. ALGEMEEN

1.1 HOE DE HANDLEIDING LEZEN

In de tekst van de handleiding worden enkele paragrafen, die gegevens van bijzonder belang bevatten met betrekking tot de veiligheid of de werking, op verschillende wijze gekenmerkt, volgens het volgende criterium:

OPMERKING OFWEL BELANGRIJK *verstrekkt nadere gegevens of andere elementen ter aanvulling op hetgeen daarvoor vermeld is, om te voorkomen dat de machine beschadigd wordt of dat er schade veroorzaakt wordt.*

Het symbool  wijst op een gevaar. Veronachtzaming van de waarschuwing leidt tot mogelijke persoonlijke letsels of letsels aan anderen en/of schade.

- De door een kader van grijze stippen aangegeven
- paragrafen wijzen op optionele kenmerken die
- niet aanwezig zijn op alle modellen die in deze
- handleiding beschreven zijn. Controleer of het
- kenmerk aanwezig is op het model in kwestie.

De aanwijzingen "voor", "achter", "rechts" en "links" hebben betrekking op de werkpositie van de bediener.

1.2 REFERENTIES

1.2.1 Afbeeldingen

De afbeeldingen in deze gebruiksaanwijzingen zijn genummerd 1, 2, 3 enz.

De onderdelen die op de afbeeldingen zijn aangegeven, zijn gekentekend met de letters A, B, C enz.

Een verwijzing naar het onderdeel C in afbeelding 2 wordt aangegeven met de tekst: 'Zie afbeelding 2.C' of eenvoudigweg '(Afb. 2.C)'.

De afbeeldingen zijn indicatief. De effectieve delen kunnen wijzigen ten opzichte van wat aangegeven is.

1.2.2 Titels

De handleiding is onderverdeeld in hoofdstukken en paragrafen. De titel van de paragraaf '2.1 Training' is een ondertitel van '2. Veiligheidsvoorschriften'. De verwijzingen naar titels of paragrafen zijn aangegeven met de afkorting hfdst. of par. en het desbetreffend nummer. Voorbeeld: "hfdst. 2" of "par. 2.1"

2. VEILIGHEIDSVOORSCHRIFTEN

2.1 TRAINING

 **Zorg dat u vertrouwd raakt met de bedieningsknoppen en in staat bent de machine op de juiste wijze te gebruiken. Leer de motor snel af te zetten. Het niet in acht nemen van de voorschriften en instructies kan brand en/of ernstige letsels veroorzaken.**

- Laat nooit toe dat de machine gebruikt wordt door kinderen of door personen die niet vertrouwd zijn met deze aanwijzingen. De minimale leeftijd van de gebruiker kan landelijk gereguleerd zijn.
- Het apparaat mag gebruikt worden door kinderen van minstens 8 jaar oud en door personen met verminderde lichamelijke, sensoriele of mentale vaardigheden, of zonder ervaring en zonder de nodige kennis, op voorwaarde dat dit onder toezicht gebeurt of na de nodige instructies verkregen te hebben voor een veilig gebruik van het apparaat en voor het begrijpen van de erbij horende gevaren. De kinderen mogen niet met het toestel spelen. De reiniging en het onderhoud die door de gebruiker moeten uitgevoerd worden, mogen niet uitgevoerd worden door kinderen die niet onder toezicht staan.
- Gebruik de machine nooit indien de gebruiker vermoeid of onwel is, of indien hij geneesmiddelen, drugs, alcohol of andere stoffen ingenomen heeft die een negatieve invloed kunnen hebben op zijn reactievermogen en aandacht.
- Vervoer geen kinderen of andere passagiers.
- Denk eraan dat de persoon die de machine bedient of de gebruiker aansprakelijk is voor ongevallen en onvoorziene gebeurtenissen die personen of hun eigendommen kunnen overkomen. Het valt onder de verantwoordelijkheid van de gebruiker om de risico's, die het terrein waarop hij moet werken met zich mee kan brengen, te beoordelen en om alle nodige voorzorgsmaatregelen te treffen met het oog op zijn eigen veiligheid en die van anderen, met name op hellingen, hobbelige, gladde of instabiele terreinen.
- Indien men de machine aan derden wil geven of lenen, moet men zich ervan verzekeren dat de gebruiker de gebruiksaanwijzingen in dit handboek doorneemt.
- Werk enkel bij daglicht of met goed kunstmatig licht en bij goede zichtbaarheid.
- Verwijder personen, kinderen en dieren uit de werkzone. De kinderen moeten onder toezicht van een andere volwassene staan.
- Werk niet op nat gras, bij regen of bij risico op weer, in het bijzonder wanneer er kans op bliksem bestaat.
- Stel de machine niet bloot aan regen of vochtigheid. Water dat in gereedschap sijpelt, verhoogt het risico op elektrische schokken.
- Let bijzonder goed op de onregelmatigheden van het terrein (drempels, geulen), op de hellingen, op verborgen gevaren en op de aanwezigheid van eventuele hindernissen die de zichtbaarheid zouden kunnen beperken.
- Wees zeer voorzichtig nabij ravijnen, grachten of dijken. De machine kan omkantelen indien een wiel over de rand gaat of indien de rand inzakt.
- Werk in de dwarse richting van de helling en nooit in de richting van de stijging/daling, let goed op bij de veranderingen van richting, verzeker ervan een goed steunpunt te hebben, en let er goed op dat de wielen niet op hindernissen stoten (stenen, takken, wortels, enz.) die een zijdelingse verschuiving of verlies van controle over de machine zouden kunnen veroorzaken.
- Let goed op het verkeer, wanneer de machine dicht bij de straat gebruikt wordt.

Gedrag

- Let op wanneer u achteruit of achterwaarts rijdt. Kijk achteruit voor en tijdens het achteruit rijden om u ervan te verzekeren dat er geen hindernissen zijn.
- Loop nooit, maar stap.
- Laat u niet door de grasmaaier trekken.
- Houd altijd de handen en voeten ver van de maai-inrichting, zowel wanneer de motor gestart wordt als tijdens het gebruik van de machine.
- Let op: het snij-element blijft gedurende enkele seconden na zijn afkoppeling of na uitschakeling van de motor draaien.
- Blijf steeds op afstand van de aflaattoening.



In geval van breuken of ongevallen tijdens het werk, dient men de motor onmiddellijk stil te zetten en de machine te verwijderen om geen verdere schade te berokkenen; in geval van ongevallen met persoonlijke letsels of letsels aan derden, dient men onmiddellijk de meest geschikte eerste-hulp-procedures te volgen voor de situatie en zich tot een gezondheidsstructuur te richten voor de nodige zorgen. Verwijder zorgvuldig eventuele resten die schade of letsels aan personen of dieren kunnen veroorzaken indien ze onopgemerkt blijven.

Beperkingen voor het gebruik

- Gebruik de machine nooit wanneer de beveiligingen beschadigd zijn, ontbreken of niet correct geplaatst zijn (opvangzakken, zijdelingse aflaafbescherming, achterste aflaafbescherming).
- Gebruik de machine niet indien de toebehoren/werktuigen niet op de voorziene plaatsen geïnstalleerd zijn.
- De aanwezige veiligheidsinrichtingen/microschakelaars niet uitschakelen, afschakelen, verwijderen of schenden.
- Overbelast de machine niet en gebruik geen kleine machine om zware werken te verrichten; het gebruik van een machine met aangepaste afmetingen zal de risico's beperken en de kwaliteit van het werk verbeteren.

2.2 VOORAFGAANDE WERKZAAMHEDEN

Persoonlijke beschermingsmiddelen (PBM)

- Draag geschikte kledij, stevige werkschoenen met antislipzolen en een lange broek. Schakel de machine niet wanneer u geen schoenen draagt of met open sandalen. Draag gehoorbeschermingen.
- Het gebruik van gehoorbeschermers kan het vermogen eventuele waarschuwingen (roepen of alarmen) te horen, verminderen. Verleen de maximale aandacht aan wat rond de werkzone gebeurt.
- Draag werkhandschoenen voor alle handelingen die gevaarlijk kunnen zijn voor de handen.
- Draag geen sjaal, hemd, halsketting, armbanden, kledij met losse delen, of met bandjes of dassen of andere hangende of wijde accessoires die vastgegrepen kunnen worden door de machine of voorwerpen en materiaal aanwezig op de werkplaats.
- Lang haar wordt zorgvuldig bijeengebonden.

Werkzone / Machine

- Controleer grondig de hele werkzone en verwijder alles wat door de machine weg zou kunnen uitgestoten worden of de maai-inrichting/draaiende organen zou kunnen beschadigen (keien, takken, ijzerdraad, beenderen, enz.).

2.3 TIJDENS HET GEBRUIK

Werkzone

- Gebruik de machine niet in omgevingen met gevaar op ontploffing, in aanwezigheid van ontvlambare vloeistoffen, gas of stof. De elektrische gereedschappen genereren vonken die stof of dampen kunnen doen ontvlammen.

2.4 ONDERHOUD, STALLING

Regelmatig onderhoud en een correcte stalling garanderen de veiligheid van de machine en het niveau van de performance.

Onderhoud

- Gebruik de machine nooit als er onderdelen versleten of beschadigd zijn. De defecte of beschadigde onderdelen moeten vervangen en niet gerepareerd worden.
- Tijdens de afstellingen van de machine, moet men erop letten dat de vingers niet tussen de bewegende maai-inrichting en de vaste delen van de machine geklemd geraken.

 **Het niveau van het geluid en van de trillingen dat aangegeven is in deze handleiding, zijn de maximale waarden voor het gebruik van de machine. Het gebruik van een niet gebalanceerd snij-element, een overdreven bewegingssnelheid en gebrekkig onderhoud hebben een negatieve invloed op het geluidsniveau en op de trillingen. Bijgevolg is het noodzakelijk preventieve maatregelen te treffen om mogelijke schade ten gevolge van een hoog geluidsniveau en stress van trillingen te vermijden; zorg voor het onderhoud van de machine, draag gehoorbescherming, maak pauzes tijdens het werk.**

Stalling

- Laat geen houders met restmateriaal in een gesloten ruimte, om het risico op brand te voorkomen.

2.5 ACCU / ACCULADER

BELANGRIJK *De hierna volgende veiligheidsnormen vervollenden de veiligheidsvoorschriften die aangegeven zijn in de specifieke handleiding van de accu en van de acculader die samen met de machine afgeleverd worden.*

- Gebruik voor het laden van de accu enkel de door de fabrikant aanbevolen acculaders. Een niet geschikte acculader kan leiden tot elektroshock, oververhitting of lekken van de corrosieve vloeistof van de accu.
- Gebruik enkel de specifieke accu's die voor uw toestel voorzien zijn. Het gebruik van andere accu's kan leiden tot letsel en risico op brand.
- Verzeker u ervan dat het toestel uitgeschakeld is vooraleer er een accu in te plaatsen. Een accu in een elektrisch toestel plaatsen kan brand veroorzaken.
- Houd de niet gebruikte accu ver van kantoorklemmetjes, muntstukken, sleutels, spijkers of andere kleine metalen voorwerpen die een kortsluiting van de contacten zouden kunnen veroorzaken. Een kortsluiting van de contacten van de accu kan tot brand leiden.
- Gebruik de acculader niet in een omgeving waar er stoom aanwezig is, met ontvlambare materialen of op gemakkelijk ontvlambare oppervlakken zoals papier, stof, enz. Tijdens het opladen, wordt de accu opgewarmd en zou brand kunnen veroorzaken.
- Tijdens het vervoer van de accu's, moet men er op letten dat de contacten onderling niet in contact komen, en dat er geen metalen houders gebruikt worden voor het vervoer.

2.6 BESCHERMING VAN DE OMGEVING

De milieubescherming moet een belangrijk en prioritair aspect vormen voor het gebruik van de machine, ten gunste van de civiele samenleving en de omgeving waarin we leven.

- Wees geen storend element voor uw bureu. Gebruik de machine enkel op redelijke uren (niet 's ochtends vroeg of 's avonds laat wanneer dit andere personen zou kunnen storen).
- Volg nauwgezet de plaatselijke normen voor het verwerken van de verpakking, versleten delen of eender welk element met een sterke invloed op het milieu; dit afval mag niet met de huisafval weggegooid worden, maar moet gescheiden worden en aan speciale verzamelcentra toevertrouwd worden, die de recyclage van de materialen zullen verzorgen.
- Volg scrupuleus de lokale normen op voor de afhandeling van het afval.
- Bij het buiten bedrijf stellen van de machine, mag deze nooit in het milieu achtergelaten worden maar moet ze naar een opvangcentrum gebracht worden, volgens de geldende plaatselijke normen.



Gooi elektrische apparatuur niet bij het gewoon huishoudelijk afval. Volgens de Europese Richtlijn 2012/19/UE inzake elektrisch en elektronisch afval en de toepassing ervan overeenkomstig de nationale wetgeving, moet de afgedankte elektrische apparatuur apart ingezameld worden voor recyclagedoeleinden. Indien de elektrische apparatuur afgedankt wordt op een afvalpark of in de ondergrond, kunnen de schadelijke stoffen de waterlaag bereiken en in de voedingsketen terecht komen, met nadelige gevolgen voor uw gezondheid en welzijn. Voor meer informatie over de afhandeling van dit product, contacteer de instantie die bevoegd is voor de verwerking van het huishoudelijk afval of raadpleeg uw Verkoop.



Aan het einde van hun levensduur, moet men de accu's met de nodige zorg voor het milieu afdanken. De accu bevat materialen die gevaarlijk zijn voor U en voor de omgeving. Ze moet verwijderd worden en gescheiden ingezameld worden nabij een structuur die lithium-ion-accu's aanvaardt.



De gescheiden inzameling van gebruikte producten en verpakkingen staat recycling en hergebruik van de materialen toe. Het hergebruik van gerecycleerd materiaal helpt de vervuiling van het milieu te voorkomen en vermindert de vraag naar grondstoffen.

3. LEER DE MACHINE KENNEN

3.1 BESCHRIJVING MACHINE EN BEOOGD GEBRUIK

Deze machine is een lopend bediende grasmaaier.

De machine bestaat hoofdzakelijk uit een motor, die een maai-inrichting aanschakelt die beschermd is door een carter, voorzien van wielen en een handgreep.

De bediener kan de machine besturen en de belangrijkste commando's bedienen terwijl hij steeds achter de handgreep blijft, en dus op veilige afstand van de draaiende maai-inrichting.

Indien de bediener zich van de machine verwijderd, vallen de motor en de maai-inrichting na enkele seconden stil.

3.1.1 Voorzien gebruik

Deze machine is ontworpen en gebouwd om gras te maaien (en op te vangen) in tuinen en grasrijke gebieden in het bijzijn van een wandelende bediener.

Deze machine kan, in het algemeen:

1. Het gras maaien en het opvangen in de opvangzak.
2. Het gras maaien en het achteraan achterlaten op het terrein.
3. Het gras maaien en het zijdelings achterlaten (indien voorzien).
4. Het gras maaien, het fijnmalen en het op het gazon achterlaten (effect "mulching" - indien voorzien).

Het gebruik van bijzonder toebehoren, voorzien door de Fabrikant als oorspronkelijke uitrusting of afzonderlijk aan te kopen, staat toe dit werk uit te voeren volgens de verschillende werkwijzen die in deze handleiding of in de instructies die met het toebehoren geleverd worden, beschreven zijn.

3.1.2 Onjuist gebruik

Eender welk ander gebruik, dat afwijkt van wat hierboven beschreven is, kan gevaarlijk zijn en schade berokkenen aan personen en/of zaken. De volgende situaties behoren tot het onjuist gebruik (bijvoorbeeld, maar niet uitsluitend):

- Andere personen, kinderen of dieren op de machine vervoeren, aangezien deze zouden kunnen vallen en ernstige letsels zouden kunnen opdoen of de veiligheid van de rit in het gedrang zouden kunnen brengen.
- Zich door de machine laten vervoeren.
- De machine gebruiken voor het aanslepen of aanduwen van een last.
- De maai-inrichting aanschakelen op zones zonder gras.
- Gebruik van de machine voor het verzamelen van bladeren of afval.
- De machine gebruiken voor het knippen van heggen of voor het maaien van andere vegetatie dan gras.
- De machine gebruiken door meer dan één persoon tegelijk.

BELANGRIJK *Het onjuist gebruik brengt verval van zowel de garantie als de aansprakelijkheid van de fabrikant teweeg waardoor de gebruiker zelf verantwoordelijk is voor schade of letsel die hijzelf of anderen oplopen.*

3.1.3 Type gebruiker

Deze machine is bestemd voor gebruik door consumenten, d.w.z. door niet professionele bedieners. Ze is bestemd voor "gebruik als hobby".

BELANGRIJK *De machine mag steeds slechts door een enkele bediener gebruikt worden.*

3.2 VEILIGHEIDSSIGNALLEN

Er zijn verschillende symbolen op de machine aanwezig (afb.2.0). Hun taak is de bediener te herinneren aan het gedrag dat hij moet aanhouden om de machine met de nodige aandacht en voorzichtigheid te gebruiken. Betekenis van de symbolen:



Let op. Lees de aanwijzingen door alvorens de machine te gebruiken.



Gevaar! Risico op wegschietende voorwerpen. Houd de personen tijdens het gebruik buiten de werkzone.



Alleen voor grasmaaier met verbrandingsmotor.



Alleen voor elektrische grasmaaiers met netvoeding.



Alleen voor elektrische grasmaaiers met netvoeding.



Gevaar! Gevaar voor snijwonden.

Bewegende maai-inrichting. Steek uw handen of voeten niet in de holte van de maai-inrichting.



Let op de scherpe maai-inrichting.

Steek uw handen of voeten niet in de holte van de maai-inrichting. De maai-inrichting blijft ook na het uitschakelen van de motor draaien. Verwijder de contactsleutel (uitschakelinrichting) vóór het onderhoud.

BELANGRIJK *De beschadigde of onleesbaar geworden labels moeten vervangen worden. Vraag nieuwe labels aan uw eigen geautoriseerd Dienstcentrum.*

3.3 IDENTIFICATIELABEL

Het identificatielabel geeft de volgende gegevens aan (afb.1.0).

1. Geluidsniveau.
2. CE-conformiteitstekens.
3. Bouwjaar.
4. Machinetype.
5. Serienummer.
6. Naam en adres van de fabrikant.
7. Artikelcode.
8. Maximale snelheid voor de werking van de motor.
9. Gewicht in kg.
10. Spanning en frequentie voeding.
11. Elektrische beschermingsgraad.
12. Nominiaal vermogen.

Schrijf de identificatiegegevens van de machine in de vakjes op het label aan de achterkant van de omslag.

BELANGRIJK *Gebruik de identificatiegegevens die aangegeven zijn op het identificatielabel van het product bij ieder contact met de geautoriseerde werkplaats.*

BELANGRIJK *Het voorbeeld van de verklaring van overeenstemming bevindt zich op de voorlaatste pagina's van de handleiding.*

3.4 BELANGRIJKSTE ONDERDELEN

De machine is samengesteld uit de volgende hoofdonderdelen, met de volgende functies (afb.1.0):

- A. **Chassis:** dit is de carter die de draaiende maai-inrichting omvat.

- B. **Motor:** levert de beweging van de maai-inrichting en van de tractie aan de wielen (indien voorzien).
- C. **Maai-inrichting:** dit is het element dat het gras maait.
- D. **Bescherming van aflat achteraan:** dit is een beveiliging die voorkomt dat eventuele voorwerpen, die door de maai-inrichting meegenomen worden, ver van de machine weg kunnen schieten.
- E. **Bescherming van zijdelingse aflat:** dit is een beveiliging die voorkomt dat eventuele voorwerpen, die door de maai-inrichting meegenomen worden, ver van de machine weg kunnen schieten.
- F. **Zijdelingse aflatdeflector (indien voorzien):** naast de functie van het gemaaid gras zijdelings aflaten op het gazon, betreft het een veiligheidselement dat er voor zorgt dat eventuele voorwerpen opgevangen door de maai-inrichting niet ver van de machine worden weggeslingerd.
- G. **Opvangzak:** naast de functie van het opvangen van het gemaaid gras, betreft het een veiligheidselement dat er voor zorgt dat eventuele voorwerpen opgevangen door de maai-inrichting niet ver van de machine worden weggeslingerd.
- H. **Steel:** dit is de werkpositie van de bediener. Dank zij de lengte van de steel, kan de bediener tijdens het werk steeds op een veiligheidsafstand van de draaiende maai-inrichting blijven.
- I. **Accu** (indien niet met de machine geleverd, zie hfdstk. 15 "toebehoren op aanvraag): dit verschaft de elektrische stroom voor het opstarten van de motor; de kenmerken en de gebruiksnormen ervan zijn in een specifieke handleiding beschreven.
- J. **Aanwezigheidscontrolehendel:** met deze hendel kunnen de maai-inrichting en de tractie worden ingeschakeld. De motor stopt automatisch met draaien wanneer de hendel wordt losgelaten.
- K. **Inschakelhendel tractie:** met deze hendel wordt de tractie naar de wielen ingeschakeld waardoor de machine vooruit kan rijden.
- L. **Luikje toegang tot accuholte**
- M. **Contactsleutel (Uitschakelinrichting):** De sleutel schakelt het elektrisch circuit van de machine in/uit.
- N. **Acculader** (Indien niet met de machine meegeleverd, zie hfdst. 15 "op aanvraag leverbare accessoires"): inrichting die gebruikt wordt voor het opladen van de accu.

4. MONTAGE

 **De veiligheidsnormen die in acht genomen moeten worden, zijn beschreven in hfdst. 2. Neem deze aanwijzingen strikt in acht om geen ernstige risico's of gevaren te lopen.**

Om vervoers- en opslagredenen worden sommige onderdelen van de machine niet direct in de fabriek gemonteerd. Zij dienen na het uitpakken gemonteerd te worden aan de hand van de volgende instructies.

 **De machine moet op een vlakke en solide ondergrond uitgepakt en gemonteerd worden, met voldoende bewegingsruimte voor de machine en de verpakking, en**

steeds met gebruik van geschikte werktuigen. Gebruik de machine niet vooraleer de aanwijzingen van de sectie "MONTAGE" teneinde gebracht te hebben.

4.1 ONDERDELEN VOOR DE MONTAGE

De verpakking bevat de onderdelen voor de montage.

4.1.1 Uitpakken

1. Open de verpakking voorzichtig, let erop geen onderdelen te verliezen.
2. Raadpleeg de documentatie in de doos, inclusief deze gebruiksaanwijzingen.
3. Haal alle onderdelen die niet gemonteerd zijn uit de doos.
4. Voer de doos en de verpakkingen af volgens de plaatselijke normen.

 **Alvorens de montage uit te voeren, moet men nagaan of de veiligheidssleutel niet in zijn zitting geplaatst is.**

4.2 MONTAGE VAN DE ZAK (Afb.3)

Haak alle plastic profielen (21) vast aan het chassis (22), met de opvangzak ondersteboven, en met behulp van een schroevendraaier, zoals aangegeven in de afbeelding.

4.3 MONTAGE VAN DE STEEL

Assembleer de steel zoals is aangeduid in, (Afb.4).

5. BEDIENINGSELEMENTEN

5.1 CONTACTSLEUTEL (UITSCHAKELINRICHTING)

De sleutel (Afb.5.A) bevindt zich in de accuuruimte. Wanneer de sleutel op "ON" wordt geplaatst, worden het elektrische circuit van de machine en dus de inschakeling van de machine geactiveerd. Wanneer de sleutel op "OFF" wordt gedraaid, schakelt men het elektrisch circuit volledig uit om een ongecontroleerd gebruik van de machine te vermijden.

BELANGRIJK *Verwijder de contactsleutel elke keer wanneer u de machine ongebruikt of onbewaakt achterlaat.*

5.2 HENDEL AANWEZIGHEID OPERATOR

De hendel aanwezigheid operator (afb.6.A) maakt de inschakeling van de maai-inrichting mogelijk. Deze bevindt zich voor de steel. Druk op de veiligheidsknop (Afb.6.C) en breng de hendel in de richting van de steel om de maai-inrichting te starten. De motor stopt automatisch met draaien en alle functies worden gedeactiveerd wanneer de hendel wordt losgelaten.

OPMERKING *De inschakeling van de maai-inrichting is enkel mogelijk wanneer de veiligheidsknop aan de rechter kant van de steel en de hendel aanwezigheid bediener tegen de steel gedrukt wordt.*

5.3 INSCHAKELTOETS

De inschakeltoets (afb.7.A) wordt gebruikt voor:



- 1. Inschakeling van de machine.**
Door te drukken op de toets (afb.7.A) gaat de display (afb.7.B) aan, de machine is nu klaar voor gebruik.

OPMERKING *De inschakeling van de machine is enkel mogelijk als de aanwezigheidscontrolehendel en de tractiehendel zijn losgelaten.*

OPMERKING *Indien de machine niet gebruikt wordt, gaat de display na 15 seconden uit en moet men de hiervoor vermelde handeling herhalen.*



- 2. Inschakeling van de maai-inrichting.**
OPMERKING *De inschakeling van de maai-inrichting is enkel mogelijk wanneer de hendel aanwezigheid operator tegen de steel gedrukt wordt (zie par. 6.3).*
- 3. Uitschakeling van de maai-inrichting.**
Laat, met de maai-inrichting ingeschakeld, de hendel aanwezigheid operator los (Afb.6.A); de maai-inrichting stopt terwijl de machine ingeschakeld blijft.

5.4 BEDIENINGSHENDEL AANDRIJVING

De bedieningshendel van de aandrijving schakelt de aandrijving aan de wielen in en staat de voortbeweging van de machine toe. Deze bevindt zich achter de steel.



Aandrijving ingeschakeld.

Voor de inschakeling van de aandrijving moet de bedieningshendel van de aandrijving naar de steel gedruwd worden (Afb. 6.B).

De voortbewegingssnelheid kan ingesteld worden aan de hand van de keuzeknop (afb.7.C).

Men kan 6 verschillende snelheidsniveaus kiezen.



- 1. Maximumsnelheid** (ongeveer 5 Km/h).



- 2. Minimumsnelheid** (ongeveer 2,5 Km/h).

OPMERKING *Het laatst gekozen snelheidsniveau blijft ook na de uitschakeling van de machine ingesteld.*

BELANGRIJK *Om te vermijden om de aandrijving te beschadigen, mag men de machine niet achteruit trekken met de aandrijving ingeschakeld.*

5.5 TOETS "ECO"

De functie "ECO" staat toe energie te besparen tijdens het grasmaaien, en zo de autonomie van de accu te verbeteren. Om de functie "Eco" in of uit te schakelen, drukt men op de toets (afb.7.D).

Wanneer de functie actief is, licht op de display de relatieve led op. Deze functie wordt steeds uitgeschakeld wanneer men de hendels aanwezigheid bediener loslaat.

OPMERKING *Men raadt het gebruik van de functie "ECO" af bij moeilijke maaiconditities (maaaien met dicht, hoog, vochtig gras).*

5.6 AFSTELLING VAN DE MAAIHOOGTE

Door het chassis omlaag of omhoog te brengen, kan het gras op verschillende hoogtes gemaaid worden.



Doe dit enkel wanneer het maaimechanisme stil staat.

De hoogteverstelling van de maaihoogte gebeurt aan de hand van de daarvoor bestemde hendel (afb.8.A) die de chassis omhoog of omlaag brengt tot op de gewenste positie.

5.7 AFSTELLING VAN DE HOEK VAN DE HANDGREEP (afb.9-10)

6. GEBRUIK VAN DE MACHINE



De veiligheidsnormen die in acht genomen moeten worden, zijn beschreven in hfdst. 2. Neem deze aanwijzingen strikt in acht om geen ernstige risico's of gevaren te lopen.

6.1 VOORAFGAANDE WERKZAAMHEDEN

Alvorens te beginnen met werken, dienen er enkele controles en handelingen uitgevoerd te worden om er zeker van te zijn dat het werk op de meest nuttige en veilige manier zal verlopen: Controleer dat de contactsleutel niet in zijn houder zit. Plaats de machine horizontaal en stevig op het terrein.

6.1.1 Controle van de accu

Alvorens de machine voor de eerste keer te gebruiken na de aankoop, moet men de accu volledig opladen, volgens de aanwijzingen in de handleiding van de accu. Controleer, vóór ieder gebruik, de status van de accu volgens de aanwijzingen in de handleiding van de accu.

6.1.2 Voorbereiding van de machine voor het werk

OPMERKING *Met deze machine kan men het gras op verschillende wijzen maaien; vooraleer het werk aan te vangen, raadt men aan de machine af te stellen al naargelang de wijze waarop men het gras wil maaien.*

- Vorbereiding voor het maaien en opvangen van het gras in de opvangzak:**

1. Til de bescherming van de aflaat achteraan (Afb.11.A) op en koppel de opvangzak (Afb.11.B) correct vast zoals is aangeduid op de afbeelding.
2. Voor de modellen met mogelijkheid tot zijdelingse aflaat: controleer dat de bescherming van de zijdelingse aflaat (afb.12.B) laag is gesteld.

b. Voorbereiding voor het maaien en de aflaat achteraan van het gras op het terrein:

3. Verwijder de opvangzak en controleer dat de bescherming van de aflaat achteraan (Afb.12.A) stabiel laag blijft gesteld.
4. Voor de modellen met mogelijkheid tot zijdelingse aflaat: controleer dat de bescherming van de zijdelingse aflaat (afb.12.B) laag is gesteld.

.....

c. Voorbereiding voor het maaien en fijnmalen van het gras (functie "mulching"):

1. Til de bescherming van de aflaat achteraan (Afb.13.A) op en plaats de dop van de deflector (Afb.13.B) in de aflaatopening door hem lichtjes geheld naar rechts te houden.
2. Bevestig ze door de twee pinnen (Afb.13.C) in de gaten te plaatsen zodat de koppelingstand 'klikt' (Afb.13.D).
3. Voor de modellen met mogelijkheid tot zijdelingse aflaat: controleer dat de bescherming van de zijdelingse aflaat (afb.12.B) laag is gesteld.

Voor de verwijdering van de dop van de deflector:

1. Til de bescherming van de aflaat achteraan op (Afb.13.A).
2. Druk in het midden zodat de tand wordt losgekoppeld (Afb.13.D).

.....

d. Voorbereiding voor het maaien en de zijdelingse aflaat van het gras op het terrein:

1. Til de bescherming van de aflaat achteraan (Afb.13.A) op en plaats de dop van de deflector (Afb.14.B) in de aflaatopening door hem lichtjes geheld naar rechts te houden.
2. Bevestig ze door de twee pinnen (Afb.14.C) in de gaten te plaatsen zodat de koppelingstand 'klikt' (Afb.14.D).
3. Til de bescherming van de aflaat achteraan op (Afb.14.A).
4. Plaats de zijdelingse aflaatdeflector (Afb.14.E).
5. Sluit de bescherming van de zijdelingse aflaat (Afb.14.A) opnieuw zodat de zijdelingse aflaatdeflector (Afb.14.E) wordt geblokkeerd.

Voor de verwijdering van de dop van de deflector:

1. Til de bescherming van de aflaat achteraan op (Afb.14.A).
2. Druk in het midden zodat de tand wordt losgekoppeld (Afb.14.D).

.....

6.1.3 Afstelling van de maaihoogte

Regel de maaihoogte zoals is aangeduid in par. 5.6.

6.2 VEILIGHEIDSCONTROLES

Voer de volgende veiligheidscontroles uit en controleer of de resultaten overeenstemmen met wat aangegeven is in de tabellen.



Voer vóór het gebruik altijd een veiligheidscontrole uit.

6.2.1 Algemene veiligheidscontrole

| Object | Resultaat |
|---|--|
| Handgrepen | Schoon, droog. |
| Staal | Correct en stevig aan de machine bevestigd. |
| Maai-inrichting | Schoon, niet beschadigd of versleten. |
| Achterste aflaatbeveiliging; opvangzak | Ongeschonden. Geen schade. Correct gemonteerd. |
| Zijdelingse aflaatbescherming; zijdelingse aflaatdeflector | Ongeschonden. Geen schade. Correct gemonteerd. |
| Schakelaarbediening Hendel aanwezigheid operator Bedieningshendel aandrijving | De hendel moet vrij kunnen bewegen, zonder geforceerd te worden, en bij het loslaten moet deze automatisch en snel terug in de neutrale stand komen. |
| Accu | Geen schade aan het omhulsel, geen lekken van vloeistoffen. |
| Schroeven/moeren op de machine en op de maai-inrichting | Goed vastgedraaid (niet los). |
| Doorgangen van de koellucht | Niet verstopt. |
| Machine | Geen tekens van beschadiging of slijtage. |

6.2.2 Test werking van de machine

| Actie | Resultaat |
|--|--|
| <ol style="list-style-type: none"> 1. De machine opstarten (par. 6.3). 2. De maai-inrichting inschakelen (par.6.3). 3. Beide hendels aanwezigheid operator (afb.20.A) loslaten. | <ol style="list-style-type: none"> 1. Het display gaat aan en de machine is klaar voor gebruik. 2. Het maaimechanisme moet bewegen. 3. De hendels moeten automatisch en snel naar de neutrale stand terugkeren, de motor moet stilvallen en het maaimechanisme moet binnen enkele seconden stoppen. |
| <ol style="list-style-type: none"> 1. De machine opstarten (par. 6.3). 2. Schakel de tractie-hendel in (par.5.4). 3. Laat de hendel van de aandrijving los. | <ol style="list-style-type: none"> 1. Het display gaat aan en de machine is klaar voor gebruik. 2. De wielen doen de machine vooruit gaan. 3. De wielen stoppen en de machine stopt de voortbeweging. |
| Rijtest | Geen abnormale trillingen. Geen abnormaal geluid. |

 **Indien eender welke van deze resultaten verschilt van wat aangegeven is in de tabellen, mag de machine niet gebruikt worden! Richt u tot een dienstencentrum voor de nodige controles en herstelling.**

6.3 STARTEN

OPMERKING *Start de machine op een vlakke ondergrond zonder hindernissen of hoog gras.*

OPMERKING *Controleer de correcte combinatie van de accu's volgens de instructies in de tabel "Technische Gegevens".*

1. Open het luikje voor toegang tot de accuholte (afb.15.A).
2. Plaats de accu's in de zitting (par. 7.2.3).
3. Plaats de veiligheidsleutel (Afb.16.B) helemaal en draai hem op "ON".
4. Druk op de inschakelknop (Afb.17.A) De display blijft 15 sec aan.
5. Schakel de maai-inrichting in door eerst de veiligheidsknop aan de rechter kant (Afb.18.A) in te drukken, en daarna de hendel aanwezigheid operator (Afb.18.B).
6. Om de aandrijving in te schakelen, moet de hendel achteraan de steel (Afb.18.C) ingedrukt worden.

6.4 HET WERKEN

BELANGRIJK *Behoud tijdens het werk steeds de veiligheidsafstand ten opzichte van het maaimechanisme, die overeenstemt met de lengte van de steel.*

BELANGRIJK *Om optimale werkzaamheden van de machine te garanderen, wordt aanbevolen om de twee accu's simultaan te gebruiken.*

De autonomie van de accu's (en dus de oppervlakte van de gazon die bewerkt kan worden alvorens weer op te laden) wordt beïnvloed door verschillende factoren, beschreven in (par. 7.2.1). Tijdens het gebruik wordt de lading van de accu's weergegeven op de display (percentage van de overgebleven lading) (Afb.7.E).

BELANGRIJK *Indien de motor tijdens het werk stopt wegens oververhitting, moet men 5 minuten wachten vooraleer deze weer op te starten.*

6.4.1 Het gras maaien

1. Start de voortbeweging en het maaien van de met gras bedekte zone.
2. Pas de vooruitbewegingssnelheid en de maaihoogte aan (par 5.6) aan de toestand van het grasveld (hoogte, dichtheid en vochtigheid van het gras) en aan de hoeveelheid verwijderd gras.

Voor de modellen met tractie (par. 5.4): Er wordt aanbevolen om niet te maaien op terreinen die een helling hebben van meer dan 15°.

3. Het gazon zal er beter uitzien als het steeds op dezelfde hoogte en afwisselend in de twee richtingen gemaaid wordt (afb.19).

In geval van zijdelingse afaat: er wordt aanbevolen om een traject te volgen zodat geen gemaaid gras wordt achtergelaten op het gazon dat nog moet gemaaid worden.

In geval van "mulching" of afaat achteraan van het gras:

- Vermijd steeds grote hoeveelheden gras af te snijden. Maai nooit meer dan een derde van de totale hoogte van het gras in een enkele beurt (afb.19).
- Houd het chassis steeds goed schoon (par. 7.3.1).

6.4.2 Tips om altijd een mooi gazon te hebben

- Voor een mooi, groen en zacht gazon is het nodig dat het gras regelmatig gemaaid wordt. Het gazon kan van verschillende soorten gras zijn. Bij regelmatig maaien, groeit het gras sneller, waardoor meer wortelgroei ontstaat en een mooi dicht gazon bekomen wordt; indien minder vaak gemaaid wordt, wordt ook de groei van hoog en wild gras bevorderd (klaver, margriet, enz.). De maai-frequentie wordt bepaald aan de hand van de groei van het gras, waarbij vermeden moet worden dat het gras te hoog wordt.
- De optimale hoogte van het gras van een goed verzorgd gazon bedraagt ongeveer 4-5 cm en met een enkele maaibeurt wordt best niet meer dan een derde van de volledig lengte gemaaid. Als het gras erg hoog is, raden wij aan om het gazon, met tussenpoos van één dag, in twee keer te maaien, de eerste keer met de maai-inrichtingen in de hoogste stand en de tweede keer met de maai-inrichtingen in de gewenste stand.
- Een te laag maainiveau veroorzaakt scheuren en leegtes in het grasveld, en een "gevekt" aspect.
- In de warmste en droogste tijden van het jaar is het beter om het gras iets hoger te laten worden zodat het gazon niet uitdroogt.
- Het is beter het gras te maaien als het gazon goed droog is. Maai het gras niet wanneer het nat is; dit zou de werkzaamheid van de maai-inrichting verminderen omwille van het gras dat eraan vastkleeft, en zou scheuren in het grasveld veroorzaken.
- De maai-inrichtingen mogen geen gebreken vertonen en moeten goed scherp zijn, zodat het gras op de juiste manier wordt afgesneden zonder uitgerukt te worden. Dit kan namelijk tot vergeling van de punten leiden.

6.4.3 Opvangzak leegmaken

Wanneer de opvangzak (Afb.1.G) te vol wordt, is de opvang van het gras niet meer doeltreffend en zal het lawaai van de grasmaai wijzigen.

In geval van opvangzak met inrichting voor de signalering van de inhoud:



1. Hoog = leeg.



2. Laag = vol.

- Tijdens de werkzaamheden, wanneer de maai-inrichting in beweging is, blijft de signalering hoog gesteld tot de opvangzak in staat is om het gemaaide gras op te vangen; wanneer ze laag wordt gesteld, is de opvangzak vol en moet hij leeggemaakt worden.

Om de opvangzak te verwijderen en leeg te maken:

1. Laat de hendels (Afb.20.A) en (Afb.20.B) los.
2. Wachten tot de maai-inrichting stilvalt.
3. Til de achterste aflatbescherming op (Afb.11.A), neem de handgreep vast en verwijder de opvangzak terwijl hij recht wordt gehouden.

6.5 STOPPEN

Om de machine te stoppen:

1. Laat de hendels (Afb.20.A) en (Afb.20.A) los.
2. Druk op de inschakeltoets (afb.17.A).
3. Wachten tot de maai-inrichting stilvalt.

! *Na de machine stopgezet te hebben, moet men enkele seconden wachten vooraleer het maaimechanisme tot stilstand komt.*

BELANGRIJK *Schakel de machine altijd uit.*

- Tijdens verplaatsingen tussen werkzones.
- Bij het oversteken van oppervlaktes zonder gras.
- Elke keer wanneer men een hindernis moet overkomen.
- Vooraleer de snijhoogte af te stellen.
- Elke keer dat de opvangzak wordt verwijderd of gemonteerd.
- Elke keer dat de zijdelingse aflatdeflector wordt verwijderd of gemonteerd (indien voorzien).

6.6 NA HET GEBRUIK

1. Stop de machine (par. 6.5).
2. Open het luikje en verwijder de veiligheidssleutel.
3. Verwijder de accu's uit hun zitting en laad ze op (par 7.2.2).
4. Laat de motor eerst afkoelen vóór de machine in elke willekeurige ruimte op te bergen.
5. Reinig de machine (par. 7.3).
6. Controleer of er geen onderdelen los of beschadigd zijn. Vervang, indien nodig, de beschadigde onderdelen en klem eventueel schroeven en moeren die losgekomen zijn weer vast of neem contact op met het geautoriseerde dienstcentrum.

BELANGRIJK *Verwijder de contactsleutel elke keer wanneer u de machine ongebruikt of onbewaakt achterlaat.*

7. GEWOON ONDERHOUD

7.1 ALGEMEEN

! *De veiligheidsnormen die in acht genomen moeten worden, zijn beschreven in hfdst. 2. Neem deze aanwijzingen strikt in acht om geen ernstige risico's of gevaren te lopen.*

! *Vooraleer eender welke controle, reiniging of ingreep voor onderhoud/afstelling op de machine uit te voeren:*

- Zet de machine stil.
- Verwijder de veiligheidssleutel (laat de sleutel nooit in de houder zitten en houd hem buiten het bereik van kinderen en ongeschikte personen).
- Verzeker u ervan dat alle bewegende delen volledig stilstaan.
- Laat de motor eerst afkoelen vóór de machine in elke willekeurige ruimte op te bergen.
- Lees de desbetreffende instructies.
- Draag geschikte kledij, werkhandschoenen en een beschermende bril.
 - De frequenties en de soorten ingrepen zijn samengevat in de "Tabel Onderhoud". Het doel van de tabel is om uw machine een optimale conditie te laten behouden. Hierin staan de voornaamste ingrepen en de tijden waarop ze uitgevoerd moeten worden. Voer de desbetreffende handeling uit in functie van de eerstkomende vervaldatum.
 - Het gebruik van niet originele of niet correct gemonteerde wisselstukken en toebehoren kan negatieve gevolgen hebben op de werking en de veiligheid van de machine. De fabrikant wijst alle aansprakelijkheid af in geval van schade, letsels of ongevallen veroorzaakt door die producten.
 - De originele wisselstukken worden geleverd door de geautoriseerde dienstcentra en wederverkopers.

BELANGRIJK *Alle werkzaamheden voor onderhoud en afstelling die niet in deze handleiding beschreven zijn, moeten uitgevoerd worden door uw Wederverkoper of door een gespecialiseerd Centrum.*

7.2 ACCU

7.2.1 Autonomie van de accu

De autonomie van de accu (en dus de oppervlakte van de gazon die bewerkt kan worden alvorens de accu weer op te laden) hangt hoofdzakelijk af van:

- a. Omgevingsfactoren, die leiden tot een grotere energiebehoefte:
 - Maaien bij dik, hoog, vochtig gras.
- b. Maai breedte van de machine ; hoe groter de maai breedte, hoe groter de energiebehoefte.
- c. Gedrag van de bediener, die de volgende punten moet vermijden:
 - De machine vaak aan- en uit te schakelen tijdens het werken.
 - Een te lage maaihoogte ten opzichte van de condities van het gras.
 - Een te hoge voortbewegingssnelheid vergeleken met de hoeveelheid gras die gemaaid moet worden.

OPMERKING *Tijdens het werk, is de accu tegen volledige ontlading beschermd door een beschermingssysteem dat de machine uitschakelt en de werking ervan blokkeert.*

Om de autonomie van de accu te optimaliseren, raadt men aan:

- Het gras te maaien wanneer de gazon droog is.
- Het gras vaak te maaien om te vermijden dat het te hoog groeit.
- Een hogere maaihoogte in te stellen wanneer het gras hoger staat en een tweede maaibeurt uit te voeren op een lagere hoogte.
- De machine niet te gebruiken in de functie "mulching" bij heel hoog gras.
- De functie "Eco" gebruiken (par. 5.5).

Indien men de machine met langere werkbeurten wenst te gebruiken dan wat mogelijk is met de standaard-accu's, kan men:

- Extra accu's aanschaffen, om de lege accu's onmiddellijk te kunnen vervangen zonder de gebruikscontinuïteit aan te tasten.
- Accu's aanschaffen met grotere autonomie dan de standaard-accu's (par. 15.2).

7.2.2 Verwijdering en opladen van de accu

1. Open het toegangsluik naar het accucompartiment en verwijder de veiligheidsleutel.
2. Druk op de knop op de accu (Afb.21.A) en verwijder ze (Afb.21.B).
3. Plaats de accu (afb.22.B) in de zitting van de acculader (afb.22.C).
4. Verbind de acculader aan een stopcontact, met een spanning die overeenstemt met wat aangegeven is op het plaatje.
5. Laad de accu volledig op en volg hierbij de aanwijzingen die in het instructieboekje van de accu /acculader aangegeven zijn.

OPMERKING *De accu is voorzien van een bescherming die de herlading ervan verhindert indien de omgevingstemperatuur niet tussen 0 en +45°C is.*

OPMERKING *De accu kan op eender welk moment, ook gedeeltelijk, opgeladen worden, zonder risico op beschadiging.*

7.2.3 Hermontage van de accu op de machine

Na volledig opladen:

1. Verwijder de accu uit zijn zitting in de acculader (vermijd de accu te lang in de oplader te laten, na vervollediging van de lading).
2. Ontkoppel de acculader van het elektrisch netwerk.
3. Open het luikje voor toegang tot de accuholte (afb.23.A), plaats de accu (afb.23.B) in zijn zitting door deze er stevig in te duwen tot u de "klik" hoort die de accu in zijn positie blokkeert en het elektrisch contact verzekert.
4. Hersluit het luikje volledig.

7.3 REINIGING

Reinig de machine na ieder gebruik volgens de volgende aanwijzingen.

7.3.1 Reiniging van de machine

- Verzeker u er steeds van dat de luchtgaten vrij zijn van afval.

- Gebruik geen waterstralen en vermijd de motor en de elektrische onderdelen nat te maken (afb.24).
- Gebruik geen agressieve vloeistoffen om het chassis te reinigen.
- Houd de machine, en in het bijzonder de motor vrij van resten gras, bladeren of teveel vet, om het risico op brand tot een minimum te herleiden.
- Houd de hendels, de display en de knoppen altijd vrij van resten.

7.3.2 Reiniging van de snijgroep

Verwijder de resten van gras en modder die binnen het chassis opgestapeld worden om te vermijden dat deze resten, wanneer ze opdrogen, een volgend opstarten moeilijk maken. Hel de machine naar de zijkant, en verzekert u van de stabiliteit van de machine alvorens eender welke ingreep uit te voeren.

- In geval van zijdelingse aflaat: verwijder de aflaatdeflector (indien gemonteerd - par. 6.1.2d.).

De lak van het interne deel van het chassis kan in de loop van de tijd loskomen door de wrijvende actie van het gemaaid gras; in dit geval moet de lak bijgewerkt worden met behulp van een roestwerende verf, om de vorming van roest te vermijden die het metaal kan aantasten.

7.3.3 Reiniging van de zak

1. Maak de opvangzak leeg.
2. Schud de zak om hem schoon te maken van grasresten en aarde.
3. Was hem, spoel hem, en plaats hem zodanig dat hij snel droogt.

7.4 MOEREN EN SCHROEVEN VOOR BEVESTIGING

Houd de schroeven en moeren goed vastgedraaid, om er zeker van te zijn dat de machine altijd veilig werkt.

8. BUITENGEWOON ONDERHOUD

 **Vooraleer eender welke controle, reiniging of ingreep voor onderhoud/afstelling op de machine uit te voeren:**

- Zet de machine stil.
- Verwijder de veiligheidssleutel (laat de sleutel nooit in de houder zitten en houd hem buiten het bereik van kinderen en ongeschikte personen).
- Verzekert u ervan dat alle bewegende delen volledig stilstaan.
- Laat de motor eerst afkoelen vóór de machine in elke willekeurige ruimte op te bergen.
- Lees de desbetreffende instructies.
- Draag geschikte kledij, werkhandschoenen en een beschermende bril.

8.1 MAAIMECHANISME

Een botte maai-inrichting rukt het gras uit en veroorzaakt de vergeling van het gazon.

 **Raak de maai-inrichting niet aan totdat de sleutel verwijderd is en de maai-inrichting volledig stilstaat.**

 **Alle handelingen die betrekking hebben op de maai-inrichtingen (demontage, slijpen, in balans brengen, herstelling, hermontage en/of vervanging) vergen een specifieke vaardigheid en het gebruik van geschikt gereedschap; uit veiligheidsoverwegingen moeten deze handelingen daarom steeds uitgevoerd worden in een Gespecialiseerd centrum.**

 **Laat de beschadigde, geplooide of versleten maai-inrichtingen steeds als geheel vervangen, samen met de schroeven, om de balans te behouden.**

BELANGRIJK Gebruik steeds originele maai-inrichtingen, met de code aangegeven in de tabel "Technische Gegevens".

Gezien de ontwikkeling van het product, kunnen de maai-inrichtingen aangegeven in de "Technische Gegevens" in de loop van de tijd vervangen worden door andere, met soortgelijke eigenschappen voor wat betreft verwisselbaarheid en functionele veiligheid.

9. STALLING

9.1 STALLING VAN DE MACHINE

Wanneer de machine gestald moet worden:

1. Laat de motor afkoelen.
2. Verwijder de contactsleutel.
3. Verwijder de accu's uit hun zitting en laad ze op (par 7.2.2).
4. Reinig de machine (par. 7.3).
5. Controleer of er geen onderdelen los of beschadigd zijn. Vervang, indien nodig, de beschadigde onderdelen en klem eventueel schroeven en moeren die losgekomen zijn weer vast of neem contact op met het geautoriseerde dienstcentrum.
6. Berg de machine op (afb.29):
 - In een droge ruimte.
 - Beschermd tegen slechte weersomstandigheden.
 - Indien mogelijk bedekt met een doek.
 - Buiten bereik van kinderen.
 - Na zich ervan verzekerd te hebben de sleutels of werktuigen die voor het onderhoud gebruikt werden, verwijderd te hebben.

9.2 STALLING VAN DE ACCU

De accu moet in op een schaduwrijke, frisse plaats bewaard worden, waar er geen vochtigheid is.

OPMERKING In geval van langdurige inactiviteit moet men de accu's om de twee maanden opladen, om de duur ervan te verlengen.

10. HANTERING EN TRANSPORT

Telkens wanneer de machine verplaatst, geheven, vervoerd of overgeheld moet worden, moet men:

- Stop de machine (par. 6.5).
- Verwijder de veiligheidsleutel.
- Verzeker u ervan dat alle bewegende delen volledig stilstaan.

- Stevige werkhandschoenen dragen.
- De machine vastnemen op punten waar u een stevige grip hebt, rekening houdend met het gewicht en de spreiding van het gewicht.
- Een beroep doen op een toereikend aantal personen die het gewicht van de machine kunnen heffen, volgens de kenmerken van het transportmiddel of de plaats waar de machine opgenomen of opgesteld moet worden.
- U ervan te verzekeren dat de bewegingen van de machine geen schade of letsels veroorzaken.

Wanneer men de machine met een wagen of aanhangwagen vervoert, moet men:

- Opritte gebruiken met geschikte weerstand, breedte en lengte.
- De machine laden met de motor uitgeschakeld, en ze op de oprit duwen met behulp van een geschikt aantal personen.
- De snijgroep omlaag brengen.
- De machine zo plaatsen dat deze geen gevaar veroorzaakt.
- Ze stevig aan het vervoersmiddel bevestigen met koorden of kettingen om te vermijden dat ze kantelt.

11. ASSISTENTIE EN HERSTELLINGEN

Deze handleiding verstrekt alle gegevens die u nodig hebt om de machine te kunnen gebruiken en om er op de juiste manier eenvoudige onderhoudswerkzaamheden aan te kunnen verrichten, die de gebruiker zelf kan uitvoeren. Alle afstellingen en onderhoudshandelingen die niet beschreven zijn in deze handleiding moeten uitgevoerd worden door uw Verkoopster of in een gespecialiseerd Centrum dat beschikt over de nodige kennis en uitrustingen om de werken correct uit te voeren, met respect voor het oorspronkelijk niveau van veiligheid van de machine. Handelingen die in niet geschikte structuren of door onbekwame personen uitgevoerd werden, doen elke vorm van garantie en alle verplichtingen of aansprakelijkheid van de Fabrikant vervallen.

- Enkel de geautoriseerde dienstcentra mogen de herstellingen en onderhoudsingenrepen in garantie uitvoeren.
- De geautoriseerde dienstcentra gebruiken enkel originele wisselstukken. De originele wisselstukken en toebehoren werden speciaal voor de machines ontwikkeld.
- Niet originele wisselstukken en toebehoren zijn niet goedgekeurd; het gebruik van niet originele wisselstukken en toebehoren brengt de veiligheid van de machine in gevaar en onthefte de Fabrikant van alle verplichtingen en aansprakelijkheden.

12. GARANTIEDEKKING

De garantiedekking is enkel bestemd voor de consumenten, d.w.z. niet professionele bedieners. De garantie dekt alle kwaliteits- en fabricagefouten die tijdens de garantieperiode door uw Wederverkoper of door een gespecialiseerd Centrum vastgesteld worden. De toepassing van de garantie is beperkt tot de herstelling of vervanging van het defect geachte onderdeel. Men raadt aan de machine eens per jaar aan een geautoriseerd dienstcentrum toe te vertrouwen voor het onderhoud, assistentie en controle van de veiligheidsinrichtingen. De toepassing van de garantie is ondergeschikt aan een regelmatig onderhoud van de machine.

De gebruiker moet aandachtig de aanwijzingen volgen die in de bijgevoegde documentatie verschaft is.

De garantie geldt niet voor schade te wijten aan:

- Onvoldoende kennis van de vergezellende documentatie (Gebruiksaanwijzing).
- Professioneel gebruik.
- Achteloosheid, nalatigheid.
- Externe oorzaak (bliksem, stoten, aanwezigheid van vreemde voorwerpen in de machine) of incident.
- Onjuist of niet door de fabrikant toegestaan gebruik en montage.
- Gebrek aan onderhoud.
- Wijziging van de machine.
- Gebruik van niet originele wisselstukken (aanpasbare stukken).
- Gebruik van toebehoren dat niet door de fabrikant verschaft of goedgekeurd werd.

Deze garantie geldt bovendien niet voor:

- De handelingen voor gewoon/buitengewoon onderhoud (beschreven in de gebruiksaanwijzing).
 - De normale slijtage van verbruiksmaterialen zoals de aandrijfriemen, de maai-inrichting, de lichten, de wielen, de veiligheidsbouten en de bedradingen;.
 - Normale slijtage.
 - Esthetische slijtage van de machine wegens het gebruik.
 - De steunen van de maai-inrichtingen.
 - De eventueel bijkomende onkosten voor activering van de garantie, zoals de reiskosten tot bij de gebruiker, het vervoer van de machine naar de Wederverkoper, de huur van uitrustingen voor de vervanging of de oproep van een externe maatschappij voor alle onderhoudswerkzaamheden.
- De gebruiker is beschermd door de nationale wetten van zijn eigen land. De gebruiker van de koper die voorzien zijn in de nationale wetten van zijn eigen land, zijn op geen enkele wijze beperkt door deze garantie.

13. TABEL ONDERHOUD

| Ingrep | Frequentie | Opmerkingen |
|---|---------------------------------|--------------|
| MACHINE | | |
| Controle van alle bevestigingen | Voor eender welk gebruik | par. 7.4 |
| Veiligheidscontroles / Controle van de commando's | Voor eender welk gebruik | par. 6.2 |
| Controleer de beschermingen van de aflat achteraan / zijdelingse aflat. | Voor eender welk gebruik | par. 6.2.1 |
| Controle van de opvangzak, zijdelingse aflatdeflector. | Voor eender welk gebruik | par. 6.2.1 |
| Controle van de maai-inrichting | Voor eender welk gebruik | par. 6.2.1 |
| Controle van de staat van de lading van de accu | Voor eender welk gebruik | * |
| Herlading van de accu | Aan het einde van ieder gebruik | par. 7.2.2 * |
| Algemene reiniging en controle | Aan het einde van ieder gebruik | par. 7.3 |
| Controle van eventuele schade aan de machine. Contacteer, indien nodig, het geautoriseerde dienstcentrum. | Aan het einde van ieder gebruik | - |
| Reiniging van de luchtfilter | Eenmaal per maand | par. 7.5 |
| Vervanging maamechanisme | - | par. 8.1 *** |

* Raadpleeg de handleiding van de accu/acculader.

** Handeling die door uw Verkoper of door een gespecialiseerd Centrum moet uitgevoerd worden

*** Handeling die uitgevoerd moet worden bij de eerste tekens van slechte werking

14. IDENTIFICATIE PROBLEMEN

Mochten de problemen aanhouden na het toepassing van de bovengenoemde remedies, dan dient er contact te worden opgenomen met uw Verkoper.

| PROBLEEM | MOGELIJKE OORZAAK | OPLOSSING |
|--|---|---|
| 1. Wanneer de startknop wordt ingedrukt, wordt de display niet ingeschakeld. | Contactsleutel ontbreekt of niet correct geplaatst. | Steek de sleutel in (par. 6.3). |
| | Veiligheidsleutel niet op "OFF" geplaatst. | Plaats de veiligheidsleutel op "ON" (par. 6.3). |
| | Geen accu of accu niet correct geplaatst. | Open het luikje en verzeker u ervan dat de accu juist geplaatst is (par. 7.2.3). |
| | Accu plat. | Controleer de ladingsstaat en herlaad de accu (par. 7.2.2). |
| | Combinatie van accu's niet correct. | Controleer de correcte combinatie van de accu's volgens de instructies in de tabel "Technische Gegevens". |
| 2. Wanneer de startknop wordt ingedrukt, wordt de display niet ingeschakeld en de machine produceert een geluidssignaal. | Interne afwijking van de motor. | Verwijder de contactsleutel en contacteer een Dienstencentrum voor controle, vervanging of herstelling. |
| 3. De motor stopt tijdens het werk. | Accu niet correct geplaatst. | Open het luikje en verzeker u ervan dat de accu juist geplaatst is (par. 7.2.3). |
| | Accu plat. | Controleer de ladingsstaat en herlaad de accu (par. 7.2.2). |
| 4. Op de display licht de gevaar-led (Afb.25.A) op en de machine produceert een geluidssignaal | Maai-inrichting geblokkeerd | Stop de machine, verwijder de contactsleutel, draag werkhandschoenen. Controleer en verwijder eventuele verklemmingen onderaan de machine (par. 7.3.2) die de rotatie van de maai-inrichting verhinderen. Indien het probleem aanhoudt, contacteer dan een Dienstencentrum voor controle, vervanging of herstellingen (par. 8.1). |
| | Storing van de machine. | Verwijder de contactsleutel en contacteer een Dienstencentrum voor controle, vervanging of herstelling. |
| | Overbelasting van de motor van de aandrijving wegens moeilijke werkcondities (overbelasting aandrijving). | <ul style="list-style-type: none"> - Controleer of de wielen niet geblokkeerd zijn en reinig ze eventueel. - Controleer de helling van het terrein waarop u werkt (par. 6.4.1). |
| 5. Op de display knippert de gevaar-led (Afb.25.A). | Ingrep van de thermische bescherming wegens oververhitting van de machine. | Wacht minstens 5 minuten en herstart dan de machine. |
| 6. Het gemaaid gras wordt niet meer opgevangen in de opvangzak. | De maai-inrichting heeft tegen een vreemd voorwerp gebotst en werd beschadigd. | Stop de motor onmiddellijk en verwijder de contactsleutel. Controleer de eventuele schade, en contacteer een Dienstencentrum voor de eventuele vervanging van de maai-inrichting (par. 8.1). |
| | De binnenzijde van het chassis is vuil. | Reinig de binnenzijde van het chassis om de evacuatie van het gras naar de opvangzak te vergemakkelijken (par. 7.3.2). |
| 7. Het maaien verloopt moeizaam. | Het maaimechanisme is niet in goede staat. | Contacteer een dienstencentrum voor het bijlijpen en vervangen van het maaimechanisme. |

| | | |
|---|---|--|
| 8. Men hoort overdreven geluiden en/of trillingen tijdens het werk. | Bevestiging van het maaimechanisme losgekomen of maaimechanisme beschadigd. | Stop de motor onmiddellijk en verwijder de contactsleutel. Contacteer een dienstencentrum voor controle, vervangingen of herstellingen (par. 8.1). |
| 9. Kleine autonomie van de accu. | Zware gebruiksconditie met grotere stroomabsorptie. | Optimaliseer het gebruik (par. 7.2.1). |
| | Accu niet voldoende voor de werkbehoeften. | Gebruik de extra of zwaardere accu's (par. 15.2). |
| 10. De acculader laadt de accu niet op. | Accu niet correct geplaatst in de acculader. | Controleer of de accu correct geplaatst is (par. 7.2.3). |
| | Niet geschikte omgevingscondities. | Herlaad de accu in een omgeving met geschikte temperatuur (zie handleiding van de accu/acculader). |
| | Vuile contacten. | Reinig de contacten. |
| | Geen spanning aan de acculader. | Controleer of de stekker in het stopcontact steekt en of er spanning aanwezig is in het stopcontact. |
| | Defecte acculader. | Vervangen met een origineel wisselstuk. |
| | | Indien het probleem aanhoudt, raadpleeg de handleiding van de accu / acculader. |

15. OP VERZOEK VERKRIJGBARE ACCESSOIRES

15.1 KIT VOOR "MULCHING"

Snijd het gemaaid gras fijn en laat het op het gazon liggen, als alternatief voor de opvang in de zak (voor machines die hiervoor voorzien zijn) (Afb.26).

15.2 ACCU'S

Er zijn accu's met verschillende vermogens beschikbaar, voor de specifieke werkvereisten (afb.27). De lijst van de voor deze machine gehomologeerde accu's bevindt zich in de tabel 'Technische Gegevens'.

15.3 ACCULADER

Inrichting die gebruikt wordt voor het opladen van de accu (afb.28).



INDICE

| | | |
|------|--|----|
| 1. | GENERELT | 1 |
| 1.1 | Hvordan lese bruksanvisningen | 1 |
| 1.2 | Referanser | 1 |
| 2. | SIKKERHETSBESTEMMELSER | 1 |
| 2.1 | Opplæring | 1 |
| 2.2 | Forberedende operasjoner | 2 |
| 2.3 | Under bruk | 2 |
| 2.4 | Vedlikehold, lagring | 2 |
| 2.5 | Batteri / batterilader | 3 |
| 2.6 | Miljøvern | 3 |
| 3. | BLI KJENT MED MASKINEN | 3 |
| 3.1 | Beskrivelse av maskinen og beregnet bruk | 3 |
| 3.2 | Sikkerhetssymboler | 4 |
| 3.3 | Identifikasjonsetikett | 4 |
| 3.4 | Hovedkomponenter | 4 |
| 4. | MONTERING | 5 |
| 4.1 | Deler til monteringen | 5 |
| 4.2 | Montering av sekken (Fig.3) | 5 |
| 4.3 | Montering av styret | 5 |
| 5. | KONTROLLKOMMANDOER | 5 |
| 5.1 | Sikkerhetsnøkkel (deaktiveringsinnretning) | 5 |
| 5.2 | Brukerspak | 5 |
| 5.3 | På-knapp | 5 |
| 5.4 | Spak for innkobling av drivsystemet | 6 |
| 5.5 | Knapp "ECO" | 6 |
| 5.6 | Regulering av klippehøyden | 6 |
| 5.7 | Regulering av håndtakets (Fig.9-10) | 6 |
| 6. | BRUK AV MASKINEN | 6 |
| 6.1 | Forberedende operasjoner | 6 |
| 6.2 | Sikkerhetskontroller | 7 |
| 6.3 | Start7 | 7 |
| 6.4 | Arbeid | 7 |
| 6.5 | Stopp | 8 |
| 6.6 | Etter bruk | 8 |
| 7. | ORDINÆRT VEDLIKEHOLD | 9 |
| 7.1 | Generelt | 9 |
| 7.2 | Batteri | 9 |
| 7.3 | Rengjøring | 9 |
| 7.4 | Festeskruer og -mutrer | 10 |
| 8. | EKSTRAORDINÆRT VEDLIKEHOLD | 10 |
| 8.1 | Klippeinnretning | 10 |
| 9. | OPPBEVARING | 10 |
| 9.1 | Oppbevaring av maskinen | 10 |
| 9.2 | Oppbevaring av batteriet | 10 |
| 10. | HÅNTERING OG TRANSPORT | 10 |
| 11. | SERVICE OG REPARASJONER | 10 |
| 12. | GARANTIENS DEKNING | 11 |
| 13. | Vedlikeholdstabell | 11 |
| 14. | Feilsøking | 12 |
| 15. | TILBEHØR PÅ FORESPØRSEL | 13 |
| 15.1 | Mulching-sett | 13 |
| 15.2 | Batterier | 13 |
| 15.3 | Batterilader | 13 |

1. GENERELT

1.1 HVORDAN LESE BRUKSANVISNINGEN

Bruksanvisningen har noen avsnitt som inneholder spesielt viktig sikkerhets- eller driftsinformasjon. Disse avsnittene er uthevet på forskjellige måter, og har følgende betydning:

MERK ELLER VIKTIG presiserer og supplerer det som er forklart tidligere for å forhindre at maskinen ødelegges, eller at det oppstår skader.

Symbolet viser en fare. Hvis advarslene ikke overholdes, kan dette medføre personskader eller skader på tredjeparter og/eller ødeleggelser.

- Avsnittene som er merket med en firkant med stiptet grå
- ramme, henviser til tilleggfunksjoner som ikke finnes i
- alle modellene som beskrives i denne bruksanvisningen.
- Kontroller om ekstrastyret finnes på din modell.

Alle henvisningene til maskinens høyre og venstre side samt for- og bakside gjelder i forhold til brukerens arbeidsposisjon.

1.2 REFERANSER

1.2.1 Figurer

Figurene i disse bruksinstruksjonene er nummerert 1, 2, 3 og så videre. Delene angitt på figurene er merket med bokstavene A, B, C, osv. En henvisning til komponent C i figur 2 angis med teksten: "Se fig. 2 C" eller helt enkelt "(fig. 2.C)". Figurene er veiledende. De virkelige delene kan være forskjellige fra de som er avbildet.

1.2.2 Overskrifter

Bruksanvisningen er oppdelt i kapitler og avsnitt. Overskriften til avsnitt "2.1 Opplæring" er en undertittel til "2. Sikkerhetsbestemmelser". Henvisningene til overskrifter eller avsnitt angis med forkortelsene kap. eller avsn. og deretter det gjeldende nummeret. Eksempel: "kap. 2" eller "avsn. 2.1"

2. SIKKERHETSBESTEMMELSER

2.1 OPPLÆRING

Bli kjent med kontrollene og en riktig bruk av maskinen. Lær å slå av motoren raskt. Manglende overhold av advarslene og instruksjonene kan forårsake brann og/eller alvorlige skader.

- La aldri barn eller andre som ikke kjenner til disse bestemmelsene bruke maskinen.

- Kommunale bestemmelser kan fastsette en tillatt minstealder for bruk.
- Dette apparatet kan brukes av barn over 8 år eller personer med nedsatte fysiske, sensoriske eller psykiske evner, eller personer som mangler erfaring og kunnskap, dersom de får tilsyn eller opplæring i en sikker bruk av apparatet og risikoen knyttet til bruken. Barn må ikke leke med apparatet. Rengjøring og vedlikehold må ikke utføres av barn uten tilsyn.
- Maskinen må aldri brukes hvis brukeren er trott eller ikke føler seg vel, eller har inntatt medisiner, narkotika, alkohol eller andre stoffer som nedsetter refleksene eller oppmerksomheten.
- Ikke transporter barn eller andre passasjerer.
- Husk at føreren eller brukeren er ansvarlig for ulykker som påføres tredjepersoner eller deres eiendom. Det er brukeren som er ansvarlig for å vurdere potensielle farer på underlaget hvor arbeidet skal utføres, og som må ta alle forholdsregler for å garantere egen og andres sikkerhet. Dette gjelder spesielt i skråninger, og på ujevne, glatte eller ustabile underlag.
- Dersom maskinen skal overdras eller lånes ut til andre, må brukeren ha lest og forstått bruksanvisningen.

2.2 FORBEREDENDE OPERASJONER

Personlig verneutstyr (PVU)

- Bruk egnede klær, kraftige arbeidssko med antisklisåle, og lange beinklær. Bruk aldri maskinen barfott eller med åpne sandaler. Bruk hørselsvern.
- Bruk av hørselsvern kan redusere kapasiteten til å høre eventuelle advarsler (rop eller alarmer). Du må være svært oppmerksom på det som skjer rundt arbeidsområdet.
- Bruk egnede arbeidshansker i alle situasjoner hvor hendene utsettes for risiko.
- Ta ikke på deg skjert, frakk, halskjeder, armbånd, vide klær eller klær med stropper, slips, eller annet hengende eller omfangsrikt tilbehør som kan sette seg fast i maskinen, gjenstander eller materialer på arbeidsstedet.
- Sett opp langt hår.

Arbeidsområde/maskin

- Undersøk grundig hele arbeidsområdet, og fjern alt som kan slynges vekk av maskinen eller skade klippeinnretningen/roterende deler (steiner, greiner, ståltråd, ben, osv.).

2.3 UNDER BRUK

Arbeidsområde

- Ikke bruk maskinen i eksplosjonsfarlige omgivelser, i nærheten av brennbare væsker, gass eller støv. Elektriske apparater utvikler gnister som kan antenne støv eller damp.
- Arbeid bare i dagslys eller i godt kunstig lys, og med gode sikthold.
- Hold personer, spesielt barn, og dyr unna arbeidsområdet. Barn må holdes under oppsyn av en voksen.
- Unngå å bruke gressklipperen på vått gress, når det regner og når det er fare for dårlig vær, spesielt hvis det er fare for lyn og torden.
- Ikke utsett maskinen for regn eller våte omgivelser. Vannet som trenger inn i et elektrisk apparat øker risikoen for elektrisk støt.

- Vær spesielt oppmerksom på ujevnheter i terrenget (humper, søkk), skråninger, skjulte farer og eventuelle hinder som kan begrense sikten.
- Vær meget forsiktig i nærheten av grøtter, skrenter eller voller. Maskinen kan velte hvis et hjul kommer over kanten eller hvis kanten gir etter.
- Klipp på tvers i skråninger, og aldri rett oppover eller nedover. Vær veldig forsiktig når du svinger, og pass på at hjulene ikke støter på hindringer (steiner, greiner, rotter, osv.) som kan føre til at maskinen glir sidelengs, eller at du mister kontrollen over maskinen.
- Vær oppmerksom på trafikken når maskinen brukes i nærheten av vei.

Adferd

- Vær forsiktig når du beveger deg bakover. Se deg bak før og mens du rygger, for å forsikre deg om at det ikke finnes hindringer.
- Aldri løp, men gå rolig.
- Unngå å bli trukket av gressklipperen.
- Hold alltid hender og føtter langt fra klippeinnretningen, både under start og bruk av maskinen.
- Advarsel: Klippeinnretningen fortsetter å rotere i et par sekunder selv etter at den frakoblet, eller etter at motoren er slått av.
- Hold alltid god avstand til utkasteråpningen.



Ved skader eller ulykker under arbeidet, skal motoren stanses øyeblikkelig og maskinen fjernes fra stedet for å unngå at den ikke påfører mer skade; Ved ulykker med personskader eller skader på tredjepersoner, må du umiddelbart gi førstehjelp og henvende deg til legevakten for nødvendig behandling. Fjern høye eventuelle rester som ellers kan forårsake skader på gjenstander, personer eller dyr.

Bruksbegrensninger

- Maskinen må aldri brukes hvis vernene (oppsamleren, vernet for sideutkast eller vernet for utkast bak) er ødelagte, mangler eller ikke er riktig plassert.
- Ikke bruk maskinen hvis ikke tilbehør/redskaper er montert i de angitte punktene.
- Sikkerhetssystemene/mikrobytrerne må ikke deaktiveres eller tukles med.
- Ikke utsett maskinen for overdrevne belastninger, og bruk aldri en liten maskin til å utføre tungt arbeid. Bruk av en egnet maskin reduserer risikoen og forbedrer kvaliteten på arbeidet.

2.4 VEDLIKEHOLD, LAGRING

Et jevnt vedlikehold og en riktig lagring opprettholder maskinens sikkerhet og ytelsesnivå.

Vedlikehold

- Maskinen må aldri brukes med slitte eller ødelagte deler. Ødelagte eller slitte deler skal byttes ut og aldri repareres.
- Under justeringer av maskinen må du passe på og unngå å klemme fingrene mellom klippeinnretningen i bevegelse og maskinens faste deler.



Støy- og vibrasjonsnivået oppgitt i bruksanvisningen er maskinens maks verdier. En ubalansert klippeinnretning, for høy hastighet og manglende vedlikehold, påvirker støyutslippene og vibrasjonene i betydelig grad. Ta derfor nødvendige tiltak for å redusere mulige skader på grunn av høyt støynivå og vibrasjons-

belastninger. Vedlikehold maskinen, bruk hørselsvern og ta pauser under arbeidet.

Oppbevaring

- For å redusere brannfaren må ikke beholdere med klippeavfall oppbevares innendørs.

2.5 BATTERI / BATTERILADER

VIKTIG De følgende sikkerhetsreglene utgjør sikkerhetsforskriftene i håndboken for batteri og batterilader som følger med maskinen.

- Bruk kun batteriladere anbefalt av produsenten for å lade batteriene. En uegnet batterilader kan føre til elektrisk støt, overoppheting og lekkasje av batterivæske.
- Bruk kun spesifikke batterier beregnet for verktøyet. Bruk av andre batterier kan medføre personskader og brannfare.
- Pass på at apparatet er slått av før batteriet settes inn. Montering av et batteri i et elektrisk apparat som er slått på, kan medføre brann.
- Hold det ubenyttede batteriet på avstand fra binders, mynter, nøkler, stifter, skruer og andre små metallgjenstander som kan kortslutte kontaktene. Kortslutning mellom batterikontaktene kan føre til antennelse eller brann.
- Bruk ikke batteriladere i omgivelser med lettantennelige damper, væsker eller på lettantennelige overflater som papir, stoff osv. Batteriladere blir varm under oppladingen, og det kan oppstå brann.
- Under transport av akkumulatorene må ikke kontaktene kobles til hverandre, og ikke bruk metallbeholderen til transporten.

2.6 MILJØVERN

Miljøvern må være førsteprioritet ved bruk av maskinen, til fordel for samholdet og miljøet der vi bor.

- Unngå å forstyrre nabolaget. Bruk alltid maskinen til akseptable tidspunkter (ikke tidlig på morgenen eller sent på kvelden når det kan forstyrre naboen).
- Følg nøye de kommunale bestemmelsene for kasting av emballasje, defekte deler eller deler som er sterkt forurensende. Dette avfallet må ikke kastes med husholdningsavfallet, men kildesorteres og leveres til miljøstasjoner som sørger for resirkulering av materialene.
- Følg nøye de kommunale bestemmelsene for kasting av avfallsmateriale.
- Når maskinen ikke skal brukes lenger, må den ikke kastes i naturen, men leveres inn til et innsamlingscenter i henhold til gjeldende kommunale bestemmelser.



Ikke kast elektrisk verktøy i husholdningsavfallet. I henhold til direktiv 2012/19/UE om elektrisk og elektronisk avfall og samt gjeldende nasjonale lover, skal brukt elektrisk verktøy kildesorteres og leveres

til en miljøstasjon for resirkulering. Hvis de elektriske verktøyene kastes på søppeffyllingen eller graves ned i jorden, kan de giftige stoffene nå grunnvannet og komme inn i næringskjeden og være til skade både for helsen og velferden. Kontakt renholdsverket eller din forhandler for ytterligere opplysninger om avhending av produktet.



Li-ion

Ved endt levetid må batteriene avhendes i henhold til gjeldende miljøbestemmelser. Batteriet inneholder materialer som er farlige for folk og miljø. Batteriet må fjernes og avhendes separat ved et mottak for batterier med litiumioner.



Kildesortering av brukte produkter og emballasje tillater resirkulering og gjenbruk av materialene. Gjenbruk av resirkulerte materialer hindrer miljøforurensning og reduserer behovet for råvarer.

3. BLI KJENT MED MASKINEN

3.1 BESKRIVELSE AV MASKINEN OG BEREGNET BRUK

Denne gressklipperen styres av gående fører.

Maskinen består hovedsakelig av en motor som driver en klippeinnretning under et deksel. Maskinen er utstyrt med hjul og et styre. Brukeren kan føre maskinen og bruke hovedkontrollene mens han/hun hele tiden står bak styret og dermed på en sikker avstand fra klippeinnretningen. Når brukeren forlater maskinen, stanser motoren og klippeinnretningen innen et par sekunder.

3.1.1 Tilsiktet bruk

Denne maskinen er utviklet og laget for klipping (og oppsamling) av gresset i hager og på gressbevokste områder, i utstrekning i forhold til klippekapasiteten, utført med tilstedeværelse av en operatør til fots.

Maskinen kan utføre følgende:

1. Klippe gresset og samle det i oppsamlingsposen.
2. Klippe gresset og kaste det ut på bakken fra den bakre delen.
3. Klippe gresset og tømme det ut på siden (dersom dette er planlagt).
4. Klipp gresset, mal det opp og legg det på bakken ("mulching"-effekt - utstyrsavhengig).

Ved bruk av særskilt tilbehør, standardlevert av produsenten eller som kan kjøpes separat, kan gressklippingen utføres på forskjellige måter, som beskrevet i denne bruksanvisningen, eller i instruksjonene som følger med det enkelte tilbehøret.

3.1.2 Feil bruk

Enhver annen bruk, som er forskjellig fra det som er nevnt ovenfor, kan vise seg å være farlig og forårsake skader hos folk og/eller ting.

Feil bruk omfatter, men er ikke begrenset til, følgende:

- Transportere andre personer, barn eller dyr på maskinen, som kan forårsake alvorlige skader eller sette en sikker kjøring på spill.
- Bli fraktet av maskinen.
- Bruk av maskinen til å slepe eller skyve last.
- Bruk av klippeinnretningen på gressfrie strekninger.
- Bruk av maskinen til oppsamling av løv eller avfall.
- Bruk av maskinen til klipping av hekker eller vegetasjon som ikke er gress.
- Bruk av maskinen sammen med flere personer.

VIKTIG Feil bruk av maskinen fører til bortfall av garantien. Videre heves produsenten fra ethvert ansvar, og det er dermed brukeren som er ansvarlig for utgiftene ved sakskaader, personskaader eller skader på tredjepersoner.

3.1.3 Brukergruppe

Denne maskinen er beregnet på forbrukere, det vil si ikke-profesjonelle brukere. Maskinen er ment til hobbybruk.

VIKTIG Maskinen må kun brukes av en person.

3.2 SIKKERHETSSYMBOLER

Det finnes forskjellige symboler på maskinen (Fig.2.0). Symbolene skal minne operatøren om riktig fremgangsmåte for forsiktig bruk og med de nødvendige forholdsregler. Symbolenes betydning:



Advarsel. Les bruksanvisningen før maskinen tas i bruk.



Fare! Risiko for utslynging av gjenstander. Pass på at uvedkommende ikke oppholder seg i området under arbeidet.



Kun for gressklippere med forbrenningsmotor.



Kun for elektriske gressklippere med strømtilførsel.



Kun for elektriske gressklippere med strømtilførsel.



Fare! Fare for å bli kuttet. Klippeinnetning i bevegelse. Før aldri hender eller føtter inn i klippeinnetningens kasse.



Vær oppmerksom på at klippeinnetningen er skarp. Stikk aldri hender eller føtter inn i klippeinnetningens ramme. Klippeinnetningen fortsetter å rotere også etter at motoren er slått av. Ta ut sikkerhetsnøkkelen (innetning for deaktivering) du gjør vedlikehold av maskinen.

VIKTIG Klistremerker som er ødelagt eller uleselig må skiftes. Be om nye klistremerker hos et autorisert servicesenter.

3.3 IDENTIFIKASJONSETIKETT

Identifikasjonsetiketten oppgir følgende opplysninger (Fig.1.0).

1. Lydeffektnivå.
2. Samsvarmerke EU.
3. Produksjonsår.
4. Maskintype.
5. Serienummer.
6. Produsentens navn og adresse.
7. Artikkelnnummer.
8. Motorens maks. driftshastighet.
9. Vekt i kg.
10. Matespenning og -frekvens.
11. Elektrisk beskyttelsesgrad.
12. Nominell effekt.

Skriv maskinens ID-oplysninger i de tilrettede feltene på etiketten som finnes på baksiden av bokomslaget.

VIKTIG Opplysningene på produktets identifikasjonsetikett må oppgis ved henvendelse til et autorisert verksted.

VIKTIG Eksempelen på samsvarserklæringen finnes helt bak i bruksanvisningen.

3.4 HOVEDKOMPONENTER

Maskinen består av en rekke hoveddeler, som svarer til følgende funksjoner (Fig.1.0):

- A. Chassis:** dekselet som holder på plass den roterende klippeinnetningen.
- B. Motor:** leverer bevegelse både til klippeenheten og for trekraft til hjulene (dersom forutsatt).
- C. Klippeinnetning:** elementet som klipper gress.
- D. Vern for bakre tømning:** dette er et sikkerhetsvern som forhindrer at eventuelle gjenstander som samles opp av klippeenheten kastes langt vekk fra maskinen.
- E. Vern for sidetømming (utstyrsavhengig):** dette er et sikkerhetsvern som forhindrer at eventuelle gjenstander som samles opp av klippeenheten kastes langt vekk fra maskinen.
- F. Ledepate for sideutkast (utstyrsavhengig):** i tillegg til funksjonen som kaster gresset fra siden av maskinen og ut på bakken, er den et sikkerhetsselement som forhindrer at gjenstander som samles opp av klippeinnetningene kastes langt vekk fra maskinen.
- G. Oppsamlingspose:** i tillegg til funksjonen som samler opp gresset som klippes, er den et sikkerhetsselement som forhindrer at gjenstander som samles opp av klippeinnetningene kastes langt vekk fra maskinen.
- H. Håndtak:** dette er operatørens arbeidsposisjon. Håndtakets lengde sørger for at operatøren alltid opprettholder sikker avstand til den roterende enheten.
- I. Batteri** (hvis det ikke leveres med maskinen, se kap. 15 "tilbehør på forespørsel"): gir strøm til verktøyet Egenskapene og bruksreglene er beskrevet i en egen bruksanvisning.

- J. **Spak for tilstedeværelse av operatør:** dette er spaken som aktiverer koblingen av klippeenheten og av trekraften. Motoren stanser automatisk når spaken slippes.
- K. **Spak for kobling av trekraft:** dette er spaken som kobler trekraften til hjulene og muliggjør fremdrift av maskinen.
- L. **Luke som gir tilgang til batterirommet**
- M. **Sikkerhetsnøkkel (Innretning for deaktivering):** Nøkkelen aktiverer / deaktiverer maskinens elektriske krets.
- N. **Batterilader** (hvis denne ikke leveres med maskinen, se kap.15 "tilbehør på etterspørsel"): enhet til bruk for lading av batteriet.

4. MONTERING

 **Sikkerhetsbestemmelsene som skal følges er beskrevet i kap. 2. Disse bestemmelsene må nøye overholdes for å unngå alvorlig risiko eller farer.** Av hensyn til oppbevaring og transport er noen av maskinens deler ikke montert i fabrikk, men må monteres av kunden i henhold til instruksjonene, etter å ha fjernet emballasjen.

 **Utpakking og fullføring av monteringen må foretas på en jevn og solid overflate, med god nok plass til å flytte maskinen og emballasjen. Bruk alltid egnet utstyr. Bruk ikke maskinen før alle indikasjoner i avsnittet "MONTERING" har blitt fullført.**

4.1 DELER TIL MONTERINGEN

I emballasjen finnes delene for monteringen.

4.1.1 Utpakking

1. Åpne emballasjen forsiktig og pass på at ingen av delene forsvinner.
2. Les dokumentasjonen som finnes i esken, også bruksanvisningen.
3. Ta alle deler som ikke er montert ut av esken.
4. Kast esken og emballasjen i henhold til gjeldende bestemmelser.

 **Før du utfører monteringen, må du kontrollere at batteriet ikke sitter på plass.**

4.2 MONTERING AV SEKKEN (Fig.3)

Hold oppsamleren opp ned og fest alle plastprofiler (21) til rammen (22) med et skrujern, som vist på figuren.

4.3 MONTERING AV STYRET

Monter håndtaket som vist i (Fig.4).

5. KONTROLLKOMMANDOER

5.1 SIKKERHETSNOKKEL (DEAKTIVERINGSINNRETNING)

Nøkkelen (Fig.5.A) er plassert inne i batterirommet. Ved å sette nøkkelen i "ON", aktiveres maskinens elektriske krets, noe som gjør det mulig å slå den på. Ved å sette nøkkelen i "OFF", deaktiveres den elektriske kretsen fullstendig for å forhindre at maskinen brukes ukontrollert.

VIKTIG *Fjern sikkerhetsnøkkelen hver gang maskinen ikke er i bruk eller ikke er under oppsyn.*

5.2 BRUKERSPAK

Brukerspaken (Fig.6.A) aktiverer innkoblingen av klippeinnretningen. Håndtaket er i frontstilling.

Trykk på sikkerhetsknappen (Fig.6.C) og bring spaken mot håndtaket for å starte klippeinnretningen. Motoren stanser automatisk og alle funksjonene deaktiveres når spaken slippes.

MERK *Klippeinnretningen kan bare kobles inn når sikkerhetsknappen på høyre side av håndtaket trykkes inn og ved å bringe spaken for dødmannsgrepet mot håndtaket.*

5.3 PÅ-KNAPP

På-knappen (Fig.7.A) brukes til:



1. **Slå på maskinen.** Når du trykker på knappen (Fig.7.A) tennes displayet (Fig.7.B), og maskinen er klar for bruk.

MERK *Maskinen kan bare slås på hvis dødmannsgrepet og drivspaken er sluppet opp.*

MERK *Hvis maskinen ikke brukes, slukker displayet etter 15 sekunder, og man må gjenta prosedyren beskrevet ovenfor.*



2. **Innkobling av klippeinnretningen.**

MERK *Klippeinnretningen kan kun innkobles når brukerspaken er trykket mot styret (se avsn. 6.3).*

3. **Utkobling av klippeinnretningen.** <Med klippeinnretningen innkoplet, slipp opp spaken til dødmannsgrepet, (Fig.6.A); Klippeinnretningen stopper mens maskinen fremdeles er slått på.

5.4 SPAK FOR INNKOBLING AV DRIVSYSTEMET

Spaken for hjuldrift, kobler inn hjuldriften og gjør det mulig for maskinen å bevege seg fremover. Håndtaket befinner seg i stillingen bak.



Trekraft koblet inn.

For å koble inn drivkraften bring spaken for hjuldrift mot håndtaket (Fig. 6.B).

Fremdriftshastigheten kan reguleres med valghåndtaket (Fig.7.C).

Man kan velge mellom 6 ulike hastighetsnivåer.



1. **Maks. hastighet** (ca. 5 km/t).



2. **Min. hastighet** (ca. 2,5 km/t).

MERK Det sist valgte hastighetsnivået vil fortsatt være innstilt etter at maskinen er slått av.

VIKTIG For å unngå å skade transmisjonen må ikke maskinen skyves bakover med innkoblet transmisjon.

5.5 KNAPP "ECO"

"ECO"-funksjonen gjør at man sparer energi under arbeidet med gressklippingen, og utnytter optimalt batteriets brukstid. Trykk på knappen (Fig.7.D) for å aktivere eller deaktivere "Eco"-funksjonen. Når funksjonen er aktiv, tennes det tilhørende led-lyset på display. Denne funksjonen deaktiveres hver gang brukerspaken slippes.

MERK Det frarådes å bruke "ECO"-funksjonen under vanskelige klippesituasjoner (klipping av tett, høyt og fuktig gress).

5.6 REGULERING AV KLIPPEHØYDEN

Ved å heve eller å senke understellet, kan gresset klippes i ulike høyder.



Dette skal gjøres når klippeinnretningen står stille.

Klippehøyden reguleres ved å bruke spaken (Fig.8.A) som hever eller senker chassiset til ønsket posisjon.

5.7 REGULERING AV HÅNDTAKETS (Fig.9-10)

6. BRUK AV MASKINEN



Sikkerhetsbestemmelsene som skal følges er beskrevet i kap. 2. Disse bestemmelsene må nøye overholdes for å unngå alvorlig risiko eller farer.

6.1 FORBEREDENDE OPERASJONER

For arbeidet starter er det nødvendig å foreta en rekke kontroller og oppgaver for å være sikker på at arbeidet kan skje effektivt på sikreste måte: Kontroller at sikkerhetsnøkkelen ikke sitter i nøkkelhullet. Sett gressklipperen i rett posisjon og godt plantet på bakken.

6.1.1 Kontroll av batteriet

For man bruker maskinen første gang etter kjøp, fortsett med fullstendig lading av batteriet, ved å følge indikasjonene som står i batterihåndboken. For hver bruk, kontroller batteriets lading som beskrevet i batteriets bruksanvisning.

6.1.2 Klargjøre maskinen for arbeidet

MERK Denne maskinen kan klippe gresset på forskjellige måter; For arbeidet starter må maskinen klargjøres i henhold til klippingen som skal utføres.

a. Klargjøring for klipping og oppsamling av gresset i oppsamlingsposen:

1. Hev vernet for bakutkast (Fig.11.A) og fest samlesekken riktig (Fig.11.B) som indikert på figuren.
2. På modeller med mulighet for sideutkast: forsikre deg om at sideutkast-vernet (fig. 12.B) er senket.

b. Klargjøring for klipping og utkast av gresset bak:

1. Fjern samlesekken og forsikre deg om at vernet for bakutkast (Fig.12.A) forblir stabilt senket.
2. På modeller med mulighet for sideutkast: forsikre deg om at sideutkast-vernet (fig. 12.B) er senket.

c. Klargjøring for klipping og oppmaling av gresset ("mulching"-funksjon):

1. Hev vernet for bak-utkast (Fig.13.A) og før inn ledeplaten tapp (Fig.13.B) i utkaståpningen mens du holder den lett lent mot høyre.
2. Fest den ved å føre inn de to stiftene (Fig.13.C) i de tilhørende hullene inntil du hører klikket til hekteanordningen (Fig.13.D).
3. På modeller med mulighet for sideutkast: forsikre deg om at sideutkast-vernet (fig. 12.B) er senket.

For å fjerne tappen til ledeplaten:

1. Hev vernet for bak-utkast (Fig.13.A).
2. Trykk i midten for å få hekteanordningen til å hekte seg opp (Fig.13.D).

d. Klargjøring for klipping og utkast av gresset til siden:

1. Hev vernet for bak-utkast (Fig.13.A) og før inn ledeplaten tapp (Fig.14.B) i utkaståpningen mens du holder den lett lent mot høyre.
 2. Fest den ved å føre inn de to stiftene (Fig.14.C) i de tilhørende hullene inntil du hører klikket til hekteanordningen (Fig.14.D).
 3. Hev sideutkast-vernet (Fig.14.A).
 4. Sett inn ledeplaten for sideutkast (Fig.14.E).
 5. Lukk sideutkast-vernet (Fig.14.A) slik at ledeplaten for sideutkast (Fig.14.E) blir blokkert.
- For å fjerne tappen til ledeplaten:
1. Hev vernet for bak-utkast (Fig.13.A).
 2. Trykk i midten for å få hekteanordningen til å hekte seg opp (Fig.13.D).

6.1.3 Regulering av klippehøyden

Reguler klippehøyden som indikert i avsn. 5.6.

6.2 SIKKERHETSKONTROLLER

Utfør følgende sikkerhetskontroller og kontroller at resultatene stemmer med tabellene.

 **Sikkerhetskontrollene skal alltid utføres før bruk.**

6.2.1 Generelle sikkerhetskontroller

| Tema | Resultat |
|---|---|
| Håndtak | Rene, tørre. |
| Håndtak | Festet på riktig og skikkelig måte til maskinen. |
| Klippeinnretning | Ren, ikke skadet eller slitt. |
| Vern for utkast bak; oppsamlingspose | Hele. Ingen skade. Montert riktig. |
| Vern for sideutkast; ledeplate for sideutkast | Hele. Ingen skade. Montert riktig. |
| Kommandobryter Brukerspak Spak for innkobling av trekraft | Gasspaken må kunne beveges fritt og utvungen, og idet den slippes må den hurtig og automatisk vende tilbake til nøytral posisjon. |
| Batteri | Ingen skade på forpakningen, ingen væskelekkasje. |
| Skruer på maskinen og klippeinnretningen | Godt festet (ikke løstnet). |
| Kjøleluftpassasjer | Ikke tilstoppet. |
| Maskin | Ingen tegn til skader eller slitasje. |

6.2.2 Funksjonstest av maskinen

| Handling | Resultat |
|---|--|
| <ol style="list-style-type: none"> 1. Start maskinen (avsnitt 6.3). 2. Koble inn klippeinnretningen (avsn. 6.3). 3. Slipp opp begge brukerspaken (Fig.20.A). | <ol style="list-style-type: none"> 1. Displayet tennes og maskinen er klar for bruk. 2. Klippeinnretningen skal nå bevege seg. 3. Spakene skal gå automatisk og raskt tilbake til nøytral posisjon. Motoren og klippeinnretningen skal stoppe innen noen få sekunder. |
| <ol style="list-style-type: none"> 1. Start maskinen (avsnitt 6.3). 2. Aktiver spaken for trekraft (avsnitt 5.4). 3. Slipp drivspaken. | <ol style="list-style-type: none"> 1. Displayet tennes og maskinen er klar for bruk. 2. Hjulene driver maskinen fremover. 3. Hjulene stopper og maskinen kjører ikke fremover. |
| Prøvekjøring | Ingen unormale vibrasjoner. Ingen unormale lyder. |

 **Hvis noen av resultatene avviker fra det som er angitt i tabellene, må du ikke bruke maskinen! Kontakt et servicesenter for nødvendige kontroller og reparasjon.**

6.3 START

MERK Start den på et jevnt underlag uten hindringer eller høyt gress.

MERK Sjekk at du har korrekt kombinasjon av batterier, ved å følge instruksjonene gitt i tabellen "Tekniske data".

1. Åpne luken for å komme til batterirommet (Fig.15.A).
2. Sett batteriene riktig inn i setene (avsn. 7.2.3).
3. Sett inn sikkerhetsnøkkelen (Fig.16.B) og vri den i posisjon «ON».
4. Trykk på knappen for påslåing (Fig.17.A) Display vil være tent i 15 sek.
5. Koble inn klippeinnretningen ved først å trykke på sikkerhetsknappen på høyre side (Fig.18.A) og deretter ved å trykke på spaken for dødmannsgrepet (Fig.18.B).
6. Trykk på spaken bak håndtaket for å koble inn drivkraften (Fig.18.C).

6.4 ARBEID

VIKTIG Hold alltid sikkerhetsavstand (dvs. håndtakets lengde) fra klippeinnretningen under arbeidet.

VIKTIG For å garantere at maskinen arbeider best mulig, anbefaler vi at man bruker to batterier samtidig.

Batterienes autonomi (og dermed gressoverflaten som kan klippes for opplading) avhenger av ulike faktorer beskrevet i (avsn. 7.2.1).

På skjermen, under bruk, vises batterienes tilstand (gjenværende prosent) (Fig.7.E).

VIKTIG *Hvis motoren stopper under arbeidet på grunn av overoppheting, må du vente i ca. 5 minutter før du kan starte den igjen.*

6.4.1 Gressklipping

1. Start fremdriften og klipping i et område med gress.
2. Tilpass framdriftshastigheten og klippehøyden (avsn. 5.6) til plenens tilstand (høyde, tykkelse og gressets fuktighet) og mengden gress som fjernes.

På modeller med trekraft (avsn. 5.4): Vi anbefaler å ikke klippe på terreng med en helning på over 15°.

3. Plenen vil se finere ut hvis den alltid klippes i samme høyde og vekselvis i de to retningene (Fig.19).

Ved sideutkast: anbefaler vi at du kjører slik at du unngår å kaste ut gressklippet på den siden av plenen som ikke er klippet.

Ved "mulching" eller bakutkast av gress:

- Unngå alltid å fjerne ekstremt store mengder gress. Klipp aldri mer enn en tredjedel av gressets totale høyde på en gang (Fig.19).
- Hold alltid understellet rent (avsn. 7.3.1).

6.4.2 Noen råd for å holde plenen fin

- For å holde plenen grønn, myk og fin må den klippes jevnlig. Plenen kan bestå av forskjellige typer gress. Hvis gresset klippes ofte, vil det gresset som utvikler mange røtter vokse mest og danner et solid gressteppe. Hvis gresset klippes sjelden, vokser først og fremst den høye, ville vegetasjonen (kløver, prestekrager, osv.). Hvor ofte gresset skal klippes, for å unngå at det blir for høyt mellom hver klipping, avhenger av hvor fort gresset vokser.
- Den beste høyden for en velstelt plen er ca. 4-5 cm, og med en enkel klipping bør ikke mer enn en tredjedel av den totale høyden fjernes. Hvis gresset er veldig høyt, må det klippes to ganger med en dags mellomrom første gang med maks klippehøyde, og eventuelt i redusert klippebredde, og andre gang i ønsket høyde.
- For lav klipping fører til oppriving og tynning av gressteppet, og gir et "flekvis" utseende.
- I varme og tørre perioder er det bedre å la gresset vokse litt høyere, slik at ikke jorden tørkes ut.
- Gresset bør helst klippes når det er tørt. Ikke klipp gresset når det er vått. Det kan redusere klippeinnretningens effekt, fordi gresset fester seg og fører til oppriving av gressteppet.
- Klippeinnretningene må alltid være hele og godt slipte. En dårlig slipt klippeinnretning river bort gresset, og gjør gresstuppene gule.

6.4.3 Tømming av oppsamlingsposen

Når samlesekken (Fig.1.G) blir for full, er ikke lenger oppsamlingen av gress effektiv og gressklipperens lyd endrer seg.

Hvis oppsamlingsposen har varselsanordning:



1. Oppe = tom.



2. Senket = full.

Under arbeidet, med klippeanordningen i bevegelse, vil varsleren forbli hevet så lenge som samlesekken er i stand til å motta klippet gress; når den senkes, betyr det at samlesekken er fylt og man må tømme den.

For å fjerne og tømme oppsamlingsposen:

1. Slipp opp begge spakene (Fig.20.A) og (Fig.20.B).
2. Vent til klippeinnretningen har stoppet.
3. Hev vernet for bakutkast (Fig.11.A) og grip håndtaket og fjern samlesekken mens du holder den i reist posisjon.

6.5 STOPP

For å stoppe maskinen:

1. Slipp opp begge spakene (Fig.20.A) og (Fig.20.B).
2. Trykk på På-knappen (Fig.17.A).
3. Vent til klippeinnretningen har stoppet.



Etter at du har stoppet maskinen, tar det flere sekunder før klippeinnretningen stanser.

VIKTIG *Stopp alltid maskinen.*

- Når du flytter maskinen fra et arbeidsområde til et annet.
- Når du krysser områder som ikke er dekket av gress.
- Hver gang du må kjøre over en hindring.
- Før du regulerer klippehøyden.
- Hver gang du fjerner eller setter på oppsamlingsposen igjen.
- Hver gang man fjerner eller setter på deflektoren på siden igjen (hvis tilgjengelig).

6.6 ETTER BRUK

1. Stoppe maskinen (avsn. 6.5).
2. Åpne luken og ta ut sikkerhetsnøkkelen.
3. Ta ut batteriene og sett dem til ladning (avsn. 7.2.2).
4. Kjøel ned motoren før maskinen settes bort til oppbevaring.
5. Rengjør maskinen (avsn. 7.3).
6. Kontroller at ingen deler har løsnet eller er skadet. Bytt eventuelt ut delagete komponenter, stram skruer eller bolter som har løsnet eller kontakt et autorisert servicesenter.

VIKTIG Fjern sikkerhetsnøkkelen når maskinen ikke er i bruk, eller blir stående ubevoktet.

7. ORDINÆRT VEDLIKEHOLD

7.1 GENERELT

 **Sikkerhetsbestemmelsene som skal følges er beskrevet i kap. 2. Disse bestemmelsene må nøye overholdes for å unngå alvorlig risiko eller farer.**

 **Før du utfører enhver kontroll, rengjøring eller vedlikehold/innstilling av maskinen:**

- Stopp maskinen.
- Ta ut sikkerhetsnøkkelen (la den aldri stå i eller være tilgjengelig for barn eller uvedkommende).
- Forsikre deg om at alle bevegelige deler har stoppet helt.
- Kjøp ned motoren før maskinen settes bort til oppbevaring.
- Les igjennom instruksjonene som følger med.
- Bruk egnede klær, arbeidshansker og vernebriller.
 - Hyppighet og type inngrep er gjengitt i "vedlikeholdstabell". Tabellen vil hjelpe deg med å holde din maskin effektiv og sikker. I tabellen angis de viktigste inngrepene og hvor ofte de skal utføres. Foreta operasjonen i samsvar med det aktuelle intervallet.
 - Bruk av uoriginale reservedeler og tilbehør kan ha negativ påvirkning på maskinens funksjon og sikkerhet. Produsenten fraskriver seg ethvert ansvar ved skader, ulykker eller lesjoner som skyldes ovennevnte produkter.
 - Originale reservedeler leveres av serviceverksteder og autoriserte forhandlere.

VIKTIG Vedlikeholdsinngrep og reguleringer som ikke er beskrevet i denne håndboken skal utføres av din forhandler eller av et spesialverksted.

7.2 BATTERI

7.2.1 Batteriets autonomi

Batteriets autonomi (og dermed gressoverflaten som kan klippes før opplading) avhenger hovedsakelig av:

- a. Miljøfaktorer som fører til økt energiforbruk:
 - Klipping av tett, høyt og fuktig gress.
- b. Maskinens klippevidde; jo større bredde, desto større energibehov.
- c. Brukerens oppførsel, som bør unngås:
 - Hyppige av- og påslåinger mens arbeidet pågår.
 - En klippehøyde som er for lav i forhold til gressets tilstand.
 - En fremdriftshastighet som er for høy i forhold til gressmengden som skal klippes.

MERK Under bruk er batteriet beskyttet mot total utlading med en verneinnretning som slår av maskinen og stopper funksjonen.

- Gjør følgende for å optimere batteriets autonomi:
- Klipp gresset når plenen er tørr.
 - Klipp gresset ofte slik at det ikke blir for høyt.
 - Still inn en større klippehøyde når gresset er veldig høyt, og klipp en andre gang med en lavere klippehøyde.
 - Ikke bruk maskinen i funksjonen "mulching" med veldig høyt gress.
 - Bruk "Eco"-funksjonen (avsn. 5.5).

Gjør følgende hvis du ønsker å bruke maskinen til lenger arbeidsøker enn hva som er mulig for standardbatteriene:

- Kjøp ekstra batterier slik at du umiddelbart kan bytte ut de utladede batteriene uten å måtte avbryte arbeidet.
- Kjøp batterier som har en større autonomi enn standardbatteri (avsn. 15.2).

7.2.2 Fjerning og opplading av batteriet

1. Åpne luken for adgang til batterirommet og ta ut sikkerhetsnøkkelen.
2. Trykk på knappen på batteriet (Fig.21.A) og ta det ut (Fig.21.B).
3. Sett inn batteriet (Fig.22.B) på sin plass i batteriladeren (Fig.22.C).
4. Koble batteriladeren til et strømuttak, med en spenning som tilsvarer den som er indikert på skiltet.
5. Sørg alltid for å lade batteriet helt som forklart i batteriets/batteriladerens bruksanvisning.

MERK Batteriet er utstyrt med en verneinnretning som hindrer lading hvis romtemperaturen ikke er mellom 0 og +45 °C.

MERK Batteriet kan lades når som helst, også delvis, uten fare for at det skades.

7.2.3 Montere batteriet tilbake i maskinen

Når ladingen er fullført:

1. Ta batteriet ut av batteriladeren (unngå at batteriet lades for lenge etter at det er fulladet).
2. Koble batteriladeren fra strømmettet.
3. Åpne luken til batterirommet (Fig.23.A). Sett batteriet på plass (Fig.23.B) i setet sitt ved å trykke det inn helt til man hører "klikket" som låser batteriet fast og sørger for elektrisk kontakt.
4. Lukk luken helt igjen.

7.3 RENGJØRING

Etter bruk må maskinen rengjøres som beskrevet nedenfor.

7.3.1 Rengjøring av maskinen

- Pass alltid på at luftinntakene er fri for smuss.
- Ikke bruk vannstråler og unngå å vøte motoren og elektriske deler (fig. 24).
- Ikke bruk sterke væsker for rengjøring av chassiset.
- Hold gressklipperen, spesielt motoren, fri for gressrester, løv eller overflødig fett for å redusere risikoen for brann.
- Hold alltid spakene, displayet og knappene frie for smuss.

7.3.2 Rengjøring av klippeaggregatet

Fjern gressrester og søle som har samlet seg inni chassiset etter hver bruk for å unngå at dette tørker og gjør det vanskelig å starte opp igjen neste gang. Vipp maskinen på siden, mens man forsikrer seg om at maskinen er stabil før man utfører inngrep.

- Ved sideutkast: man må fjerne ledeplaten (dersom montert - avsn. 6.1.2d.).

Lakkingen av den innvendige delen av chassiset kan løsne med tiden på grunn av den slpende handlingen til det kuttete gresset; i dette tilfellet, grip inn ved passende tidspunkt og fiks på lakken med et rusthindrende lag, for å forhindre dannelsen av rust som kan føre til at metallet korroderer.

7.3.3 Rengjøring av sekken

1. Tøm samlesekken.
2. Rist den for å fjerne alle rester av gress og jord.
3. Vask den, skyll den og legg den på en måte som fremmer rask tørking.

7.4 FESTESKRUER OG -MUTRER

Hold bolter, skruer og mutrer trukket godt til, for å være sikker på at maskinen alltid er sikkert å bruke.

8. EKSTRAORDINÆRT VEDLIKEHOLD

⚠ Før du utfører enhver kontroll, rengjøring eller vedlikehold/innstilling av maskinen:

- Stopp maskinen.
- Ta ut sikkerhetsnøkkelen (la den aldri stå i eller være tilgjengelig for barn eller uvedkommende).
- Forsikre deg om at alle bevegelige deler har stoppet helt.
- Kjøel ned motoren før maskinen settes bort til oppbevaring.
- Les igjennom instruksjonene som følger med.
- Bruk egnede klær, arbeidshansker og vernebriller.

8.1 KLIPPEINNRETNING

En uskarp klippeinnretning river bort gresset og gir en gul plen.

⚠ Ikke ta på klippeinnretningen før tenningsnøkkelen er tatt ut og klippeinnretningen har stoppet helt.

⚠ Alle oppgaver med klippeinnretningene (de-montering, sliping, balansering, ny montering og/eller bytting) er krevende arbeid som forutsetter spesialkompetanse, foruten bruk av særskilt utstyr. Av sikkerhetsmessige årsaker skal derfor disse alltid utføres ved et spesialverksted.

⚠ Skift alltid ut klippeinnretningen hvis den er skadet, skreiv eller slitt, sammen med skruene som følger med, for slik å opprettholde balanseringen.

VIKTIG Bruk alltid originale klippeinnretninger, ved å gjengi koden som indikeres i tabellen "Tekniske Data".

På grunn av produktutvikling kan ovennevnte klippeinnretninger med tiden blir erstattet av andre med tilsvarende egenskaper for kompatibilitet og sikker funksjon.

9. OPPBEVARING

9.1 OPPBEVARING AV MASKINEN

Når maskinen skal settes til oppbevaring:

1. La motoren avkjøle seg.
2. Ta ut sikkerhetsnøkkelen.
3. Ta ut batteriene og sett dem til ladning (avsn. 7.2.2).
4. Rengjør maskinen (avsn. 7.3).
5. Kontroller at ingen deler har løstet eller er skadet. Bytt eventuelt ut ødelagte komponenter, stram skruer eller bolter som har løstet eller kontakt et autorisert servicesenter.
6. Sett maskinen til oppbevaring (fig. 29):
 - på et tørt sted.
 - beskyttet mot vær og vind.
 - Helst tildekket med en lærerstduk.
 - utilgjengelig for barn.
 - Pass på å fjerne nøkler eller verktøy som er blitt brukt til vedlikeholdet.

9.2 OPPBEVARING AV BATTERIET

Batteriet må oppbevares på et skyggefylt og kjølig sted uten fuktighet.

MERK Ved lange perioder uten bruk må batteriet lades hver 2. måned for å forlenge levetiden.

10. HÅNTERING OG TRANSPORT

Hver gang maskinen skal flyttes, løftes, transporteres eller vippes, må du:

- Stoppe maskinen (avsn. 6.5).
- Ta ut sikkerhetsnøkkelen.
- Forsikre deg om at alle bevegelige deler har stoppet helt.
- Bruke kraftige arbeidshansker.
- Holde maskinen fast i punkter hvor du har et sikkert grep. Ta hensyn til vekten og vektfordelingen.
- Få hjelp av et tilstrekkelig antall personer, gitt maskinens vekt og transportmiddelets egenskaper, samt stedene der den skal settes og flyttes fra.
- Passe på at ingen personer eller gjenstander blir skadet under manøvreringen av maskinen.

Gjør følgende ved transport av maskinen på et kjøretøy eller tilhenger:

- Bruk tilstrekkelig kraftige, brede og lange lasteramper.
- Skyv maskinen opp på transportmidlet med motoren slått av, med hjelp av et tilstrekkelig antall personer.
- Senk klippeaggregatet.
- Plasser maskinen slik at den ikke utgjør fare for noen.
- Fest den omhyggelig til transportmidlet med tau eller kjettinger for å unngå at den velter.

11. SERVICE OG REPARASJONER

Denne bruksanvisningen gir alle nødvendige indikasjoner for å kjøre maskinen, samt informasjon om korrekt vedlikehold som kan utføres av brukeren. Alle vedlikeholds- og justeringsoppgaver som ikke er beskrevet i bruksanvisningen, må foretas hos forhandleren eller ved et spesialverksted som har den kompetansen og det utstyret som kreves for å utføre arbeidet riktig. På denne måten opprettholdes maskinens opprinnelige sikkerhets- og driftsnivå. Inngrep utført ved uegnede verksteder eller av ukvalifiserte personer, fører til bortfall av garantien og hever produsenten for enhver forpliktelse og ethvert ansvar.

- Kun autoriserte servicesenter kan utføre reparasjoner og vedlikehold i garanti tiden.
- Autoriserte serviceverksteder bruker utelukkende originale reservedeler. Originale reservedeler og tilbehør har blitt utviklet spesifikt for disse maskinene.
- Uoriginale reservedeler og tilbehør er ikke godkjent; Bruk av ikke originale reservedeler og tilbehør setter sikkerheten i fare og hever produsenten for enhver forpliktelse og ethvert ansvar.

12. GARANTIENS DEKNING

Garantivilkårene gjelder kun for forbrukere, det vil si brukere som ikke er profesjonelle fagfolk. Garantien dekker alle defekter ved materialer og fabrikasjon som måtte oppstå i løpet av garanti perioden og som har blitt godkjent av Forhandleren fin eller et spesialisert servicesenter. Garantien utstrekning begrenser seg til reparasjon og utskifting av den defekte komponenten.

Det anbefales å levere maskinen inn til et autorisert serviceverksted for vedlikehold, assistanse og kontroll av sikkerhetsanordningene en gang i året. Garantien utstrekning er underordnet regelmessig vedlikehold av maskinen. Brukeren må nøye følge alle vedlagte instruksjoner. Garantien dekker ikke feil som følger av:

- Manglende kjennskap til vedlagt dokumentasjon (Instruksjonshåndbok).
- Profesjonell bruk.
- Uoppmerksomhet, forsømmelse.
- Eksterne årsaker (lynnedslag, støt, forekomsten av fremmedlegemer inne i maskinen) eller ulykker.
- Uegnet bruk og montering eller som ikke er tillatt av produsenten.
- Dårlig vedlikehold.
- Endring av maskinen.
- Bruk av uoriginale reservedeler (tilpassede deler).
- Bruk av utstyr som ikke følger med, eller som ikke er godkjent av produsenten.

Dessuten dekker garantien ikke:

- Ordinære/ekstraordinære vedlikeholdsoperasjoner (beskrevet i instruksjonshåndboken).
- Normal slitasje av forbruksmaterialer som drivremmer, klippeenheter, lys, hjul, sikkerhetsbolter og ledninger.
- Normal slitasje.
- Estetisk forringelse av maskinen på grunn av bruk.
- Støttene ved klippeinnretningene.
- Tilleggs kostnadene som eventuelt er knyttet til aktivering av garantien, slik som overføring til brukeren, transport av maskinen til forhandler, leie av erstattende utstyr eller innleie av et eksternt firma for alt vedlikeholdsarbeidet.

Kjøperen er beskyttet av gjeldende nasjonale lover. Kjøperens lovfestede nasjonale rettigheter kan ikke på noen måte begrenses av denne garantien.

13. VEDLIKEHOLDSTABELL

| Inngrep | Frekvens | Merknader |
|--|-----------------|-----------------|
| MASKIN | | |
| Kontroll av alle fester | Før hver bruk | avsn. 7.4 |
| Sikkerhetskontroller/kontroll av betjeningsutstyr | Før hver bruk | avsn. 6.2 |
| Kontroller beskyttelsene ved sideutkast/utkast bak. | Før hver bruk | avsn. 6.2.1 |
| Kontroll av oppsamlingspose, deflektor for sideutkast. | Før hver bruk | avsn. 6.2.1 |
| Kontroll av klippeinnretningen | Før hver bruk | avsn. 6.2.1 |
| Kontrollere batteriets ladetilstand | Før hver bruk | * |
| Lade batteriet | Etter hver bruk | avsnitt 7.2.2 * |
| Generell rengjøring og kontroll | Etter hver bruk | avsn. 7.3 |
| Kontroll av eventuelle skader som finnes på maskinen. Kontakt eventuelt et autorisert servicesenter. | Etter hver bruk | - |

| | | |
|-----------------------------|-------------------|-----------------|
| Rengjøre luftfilteret | En gang i måneden | avsn. 7.5 |
| Bytte ut klippeinnretningen | - | avsnitt 8.1 *** |

* Se håndboken for batteriet/batteriladeren.

** Inngrep som må utføres av forhandleren eller et spesialverksted

*** Inngrep som må utføres så snart man oppdager en funksjonsfeil

14. FEILSØKING

| Hvis problemene vedvarer etter at du har utført disse utbedringsforslagene, må du ta kontakt med forhandleren. | | |
|--|--|--|
| PROBLEM | MULIG ÅRSAK | LØSNING |
| 1. Displayet tennes ikke når man trykker på AV/PÅ-knappen. | Sikkerhetsnøkkelen mangler eller er ikke satt riktig inn. | Sett inn nøkkelen (avsn. 6.3). |
| | Sikkerhetsnøkkelen er satt i posisjon "OFF". | Sett sikkerhetsnøkkelen i posisjon "ON" (avsn. 6.3). |
| | Batteriet mangler eller er ikke satt riktig inn. | Åpne luken og kontroller at batteriet er satt skikkelig på plass (avsn. 7.2.3). |
| | Batteriet er utladet. | Kontroller ladestatus og lad opp batteriet (avsn. 7.2.2). |
| | Kombinasjon av batterier er ikke riktig. | Sjekk at du har korrekt kombinasjon av batterier, ved å følge instruksjonene gitt i tabellen "Tekniske data". |
| 2. Displayet tennes ikke når man trykker på knappen for påslåing, og maskinen gir fra seg et lydsignal. | Intern feil i motoren. | Ta ut sikkerhetsnøkkelen og kontakt et servicesenter for kontroller, utskiftninger eller reparasjoner. |
| 3. Motoren stopper under arbeidet. | Batteriet er ikke satt riktig inn. | Åpne luken og kontroller at batteriet er satt skikkelig på plass (avsn. 7.2.3). |
| | Batteriet er utladet. | Kontroller ladestatus og lad opp batteriet (avsn. 7.2.2). |
| 4. På display tennes led for fare (Fig.25.A) og maskinen utstøter et akustisk signal | Blokkert klippeinnretning | Stopp maskinen, ta ut sikkerhetsnøkkelen og ta på deg arbeidshansker. Kontroller og fjern eventuelle hindringer i den nedre delen av maskinen (avsn. 7.3.2) som hindrer rotasjonen av klippeinnretningen. Hvis problemet vedvarer, ta kontakt med et servicesenter for kontroller, utskiftninger eller reparasjoner (avsn. 8.1). |
| | Maskinhavari. | Ta ut sikkerhetsnøkkelen og kontakt et servicesenter for kontroller, utskiftninger eller reparasjoner. |
| | Overstrøm til drivmotoren på grunn av krevende arbeidsforhold (drivsystem under belastning). | <ul style="list-style-type: none"> - Kontroller at hjulene ikke er blokkerte, og rengjør dem eventuelt. - Kontroller hellingen til arbeidsunderlaget (avsn. 6.4.1). |
| 5. På display blinker led for fare (Fig.25.A). | Temperatursikringen har slått ut fordi maskinen er overopphetet. | Vent i minst 5 minutter og start maskinen igjen. |

| | | |
|--|--|---|
| 6. Gresset som er klippet blir ikke samlet opp i oppsamlingsposen. | Klippeinnretningen har truffet et fremmedlegeme og har fått et støt. | Stopp motoren med en gang og ta ut tenningsnøkkelen. Se etter eventuelle skader og kontakt et servicesenter for en eventuell utskiftning av klippeanordningen (avsn. 8.1). |
| | Innsiden av chassiset er skittent. | Rengjør innsiden av chassiset for å lette evakuering av gresset mot samlesekken (avsn. 7.3.2). |
| 7. Gresset er vanskelig å klippe. | Klippeinnretningen er ikke i god stand. | Ta kontakt med et servicesenter for sliping eller utskifting av klippeinnretningen. |
| 8. For mye støy og/eller vibrasjoner under arbeidet. | Klippeinnretningen har løsnet eller er skadet. | Stopp motoren med en gang og ta ut tenningsnøkkelen. Ta kontakt med et Servicesenter for kontroll, utskiftninger eller reparasjoner (avsn. 8.1). |
| 9. Batteriet har utilstrekkelig brukstid. | Tunge driftsforhold med økt energiforbruk. | Optimaliser arbeidet (avsn. 7.2.1). |
| | Batteriet er utilstrekkelig ut fra driftsbehovene. | Bruk ekstra batterier eller bedre batterier (avsn. 15.2). |
| 10. Batteriladeren lader ikke batteriet. | Batteriet er ikke satt riktig inn i batteriladeren. | Kontroller om det er korrekt satt inn (avsn. 7.2.3). |
| | Uegnede miljøforhold. | Ladingen må utføres i et miljø med egnet temperatur (se batteriets/batteriladerens bruksanvisning). |
| | Kontaktene er skitne. | Rengjør kontaktene. |
| | Mangel på spenning til batteriladeren. | Kontroller at støpslet er satt inn og at det er spenning til stikkkontakten. |
| | Batteriladeren er defekt. | Bytt ut med original reservedel. |
| | | Se batteriets/batteriladerens bruksanvisning hvis problemet vedvarer. |

15. TILBEHØR PÅ FORESPØRSEL

15.1 MULCHING-SETT

Hakker opp gresset fint og etterlater det på plenen, som et alternativ til oppsamling i posen (for maskinen som har dette alternativet) (Fig.26).

15.2 BATTERIER

Det finnes batterier med ulik kapasitet for å tilpasse spesifikke driftsbehov (Fig.27). Se tabellen Tekniske data for godkjente batterier for denne maskinen.

15.3 BATTERILADER

Enhet til bruk for lading av batteriet (Fig.28).



INDICE

| | |
|--|----|
| 1. INFORMACJE OGÓLNE..... | 1 |
| 1.1 Jak posługiwać się instrukcją obsługi..... | 1 |
| 1.2 Odnośniki..... | 1 |
| 2. ZASADY BEZPIECZEŃSTWA..... | 1 |
| 2.1 Instruktaż..... | 1 |
| 2.2 Czynności wstępne..... | 2 |
| 2.3 Podczas użytkowania..... | 2 |
| 2.4 Konserwacja, przechowywanie..... | 3 |
| 2.5 Akumulator/ładowarka..... | 3 |
| 2.6 Ochrona środowiska..... | 3 |
| 3. ZAPOZNANIE SIĘ Z MASZYNĄ..... | 4 |
| 3.1 Opis maszyny i jej przeznaczenie..... | 4 |
| 3.2 Oznakowanie bezpieczeństwa..... | 4 |
| 3.3 Etykieta znamionowa..... | 4 |
| 3.4 Podstawowe części..... | 5 |
| 4. MONTAŻ..... | 5 |
| 4.1 Elementy montażowe..... | 5 |
| 4.2 Montaż pojemnika (rys.3)..... | 5 |
| 4.3 Montaż uchwyty..... | 6 |
| 5. ELEMENTY STERUJĄCE..... | 6 |
| 5.1 Kluczyk bezpieczeństwa (Urządzenie odłączające)..... | 6 |
| 5.2 Obecność operatora..... | 6 |
| 5.3 Przycisk zasilania..... | 6 |
| 5.4 Dźwignia włączania napędu..... | 6 |
| 5.5 Przycisk "ECO"..... | 6 |
| 5.6 Regulacja wysokości koszenia..... | 6 |
| 5.7 Regulacja uchwyty (rys.9-10)..... | 6 |
| 6. UŻYTKOWANIE MASZYNY..... | 6 |
| 6.1 Czynności wstępne..... | 7 |
| 6.2 Kontrole bezpieczeństwa..... | 7 |
| 6.3 Uruchomienie..... | 8 |
| 6.4 Praca..... | 8 |
| 6.5 Zatrzymanie..... | 9 |
| 6.6 Wskazówki po zakończeniu użytkowania..... | 9 |
| 7. KONSERWACJA ZWYCZAJNA..... | 9 |
| 7.1 Informacje ogólne..... | 9 |
| 7.3 Czyszczenie..... | 10 |
| 7.4 Nakrętki i śruby mocujące..... | 10 |
| 8. KONSERWACJA NADZWYCZAJNA..... | 10 |
| 8.1 Urządzenie tnące..... | 10 |
| 9. MAGAZYNOWANIE..... | 11 |
| 9.1 Przechowywanie maszyny..... | 11 |
| 9.2 Magazynowanie akumulatora..... | 11 |
| 10. PRZEMIESZCZANIE I TRANSPORT..... | 11 |
| 11. SERWIS I NAPRAWA..... | 11 |
| 12. ZAKRES GWARANCJI..... | 11 |
| 13. Tabela czynności konserwacyjnych..... | 12 |
| 14. Identyfikacja usterek..... | 13 |
| 15. AKCESORIA NA ZAMÓWIENIE..... | 14 |
| 15.1 Zestaw mulczujący..... | 14 |
| 15.2 Akumulatory..... | 14 |
| 15.3 Ładowarka akumulatora..... | 14 |

1. INFORMACJE OGÓLNE

1.1 JAK POSŁUGIWAĆ SIĘ INSTRUKCJĄ OBSŁUGI

W tekście instrukcji niektóre paragrafy zawierające szczególnie ważne informacje dotyczące bezpieczeństwa lub funkcjonowania maszyny, są wyszczególnione na różne sposoby, według następujących zasad:

UWAGA LUB WAŻNE dostarcza dokładniejsze omówienie lub dodatkowe elementy w stosunku do podanych poprzednio wskazówek, w celu uniknięcia uszkodzenia maszyny lub spowodowania strat.

Symbol wskazuje na zagrożenie. Niezastosowanie się do tego ostrzeżenia może spowodować obrażenia ciała użytkownika lub osób trzecich i/lub spowodować szkody materialne.

- * Paragrafy oznaczone kwadracikiem z krawędzią z szarych
- * kropkę wskazują na opcjonalne funkcje niewystępujące
- * we wszystkich modelach opisanych w niniejszej instrukcji.
- * Należy sprawdzić, czy dana opcja występuje w zakupionym
- * modelu.

Wszystkie określenia „przedni”, „tylny”, „prawy” i „lewy” rozumie się w odniesieniu do pozycji roboczej operatora obsługującego maszynę.

1.2 ODNOŚNIKI

1.2.1 Rysunki

Rysunki w niniejszej instrukcji zostały kolejno ponumerowane: 1, 2, 3, itd.

Elementy przedstawione na rysunkach zostały oznaczone literami A, B, C, itd.

Oznaczenie elementu C na rysunku 2 to: „Patrz rys. 2.C” lub po prostu „(rys. 2.C)”.

Ilustracje mają charakter poglądowy. Części składowe maszyny mogą nieco różnić się od elementów przedstawionych na rysunkach.

1.2.2 Tytuły

Podręcznik podzielony jest na rozdziały i paragrafy. Tytuł paragrafu „2.1 Instruktaż” to podtytuł „2. Zasady bezpieczeństwa”.

Odniesienia do tytułów lub paragrafów są oznaczone skrótami rozdz. lub par. i opatrzone odpowiednim numerem. Przykład: „rozd. 2” lub „par. 2.1”

2. ZASADY BEZPIECZEŃSTWA

2.1 INSTRUKTAŻ

Zapoznać się dokładnie z systemem sterowania i właściwym sposobem użytkowania maszyny. Opanować sposób natychmiastowego zatrzymania silnika. Nieprze-

strzeżenie ostrzeżeń i instrukcji może spowodować pożary i/lub ciężkie zranienia.

- W żadnym razie nie należy pozwolić, aby urządzenie było użytkowane przez dzieci lub osoby nieposiadające wystarczającej wiedzy na temat instrukcji obsługi. Miejscowe przepisy mogą określić najniższą granicę wieku dla użytkowników.
- Niniejsze urządzenie nie jest przeznaczone do użytkowania przez dzieci w wieku poniżej 8 lat i przez osoby o ograniczonych zdolnościach fizycznych, sensorycznych lub umysłowych lub nieposiadające doświadczenia i / lub znajomości przedmiotu, o ile nie będą nadzorowane przez osoby odpowiedzialne za ich bezpieczeństwo lub nie będą wystarczającej wiedzy na temat obsługi urządzenia i zagrożeń z nią związanych. Nie zezwalać dzieciom na zabawę urządzeniem. Czyszczenie i konserwacja będące obowiązkiem użytkownika nie mogą być wykonywane przez dzieci bez nadzoru.
- Nigdy nie należy użytkować urządzenia jeśli użytkownik jest w stanie przemęczenia, złego samopoczucia lub po zażyciu lekarstw oraz pod wpływem narkotyków, alkoholu lub innych szkodliwych substancji, które mogą zaburzyć jego refleks czy uwagę.
- Nie należy przewozić na niej dzieci lub innych pasażerów.
- Należy pamiętać, że operator lub użytkownik jest odpowiedzialny za wypadki i nieoczekiwane wydarzenia, które mogą zaistnieć wobec innych osób lub ich własności. Ocena ryzyka związanych z cechami terenu przeznaczonego do pracy, a także wybór środków ostrożności gwarantujących bezpieczeństwo operatora, jak i osób postronnych, wchodzi w zakres obowiązków osób użytkujących urządzenie, zwłaszcza, jeśli chodzi o pracę na zboczach, terenach nieregularnych, śliskich lub niestabilnych.
- W przypadku odstąpienia lub wypożyczenia maszyny osobom trzecim, należy upewnić się, że użytkownik zapoznał się z instrukcjami użytkownika zawartymi w niniejszej instrukcji obsługi.

2.2 CZYNNOŚCI WSTĘPNE

Środki ochrony indywidualnej (ŚOI)

- Nosić odpowiednią odzież, wytrzymałe obuwie robocze z podeszwą antypoślizgową i długie spodnie. Nie uruchamiać urządzenia bez obuwia lub w sandałach. Stosować środki ochrony słuchu.
- Korzystanie z ochronników słuchu może zmniejszyć zdolność słyszenia ewentualnych ostrzeżeń (krzyków lub alarmów). Zwrócić szczególną uwagę na to, co dzieje się w pobliżu obszaru roboczego.
- Zakładać rękawice robocze we wszystkich sytuacjach zagrożenia dla rąk.
- Nie zakładać szali, koszul, naszyjników, bransoletek i innych akcesoriów wiszących lub wyposażonych w sznurki, które mogłyby zaplątać się w maszynę lub w inne przedmioty i materiały znajdujące się w miejscu pracy.
- Związać długie włosy.

Obszar roboczy / Maszyna

- Skontrolować dokładnie całą przestrzeń roboczą i usunąć wszystko, co mogłoby zostać wyrzucone przez maszynę lub spowodować uszkodzenie urządzenia tnącego/części obracających się (kamienie, gałęzie, druty stalowe, kości, itp.).

2.3 PODCZAS UŻYTKOWANIA

Obszar roboczy

- Nie używać maszyny na obszarze zagrożonym wybuchem, w obecności łatwopalnych cieczy, gazów lub pyłów. Narzędzia elektryczne wytwarzają iskry, które mogą spowodować zapalenie pyłu lub oparów.
- Należy pracować tylko przy świetle dziennym lub przy dobrym oświetleniu sztucznym oraz przy dobrej widoczności.
- Oddalić z miejsca pracy osoby postronne, dzieci i zwierzęta. Dzieci powinny się znajdować pod opieką drugiej osoby dorosłej.
- Należy unikać pracy na mokrej nawierzchni, w deszczu, w przypadku ryzyka wystąpienia burzy w szczególności z prawdopodobieństwem błyskawic.
- Nie wystawiać maszyny na działanie deszczu lub wilgoci. Woda przenikająca do wnętrza urządzenia zwiększa ryzyko porażenia prądem elektrycznym.
- Zwróć szczególną uwagę na nierówności terenu (grzbiety, wgłębienia), pochyłości, ukryte zagrożenia i ewentualne przeszkody które mogą ograniczać widoczność.
- Zachować szczególną ostrożność w pobliżu stromych zboczy, rowów czy wałów ochronnych. Maszyna może się przewrócić, jeżeli jedno z kół wyjdzie poza krawędź lub nastąpi osunięcie się krawędzi.
- Kosić w poprzek zbocza i nigdy w górę/w dół, zachowując ostrożność szczególnie w momencie zmiany kierunku i upewnijając się, że urządzenie jest stabilne, i że koła nie napotkały na przeszkody (kamienie, gałęzie, korzenie itd.), które mogłyby spowodować poślizg boczny lub utratę kontroli nad maszyną.
- Podczas użytkowania maszyny w pobliżu drogi, należy zwracać uwagę na ruch samochodowy.

Sposób postępowania

- Zachować ostrożność podczas cofania. Przed i w czasie cofania należy oglądać się za siebie, żeby w porę spostrzec ewentualne przeszkody.
- Nigdy nie biegać, lecz chodzić.
- Unikać sytuacji, które mogą spowodować, że jest się ciągniętym przez kosiarkę.
- Trzymać zawsze ręce i stopy daleko od narzędzia tnącego, szczególnie podczas uruchamiania, jak i obsługi maszyny.
- Uwaga: element tnący obraca się nadal przez kilka sekund nawet po jego odłączeniu lub po wyłączeniu silnika.
- Trzymać się zawsze z dala od otworu wyrzutu trawy.



W przypadku uszkodzeń lub wypadków przy pracy, należy natychmiast wyłączyć silnik i oddalić maszynę tak, aby nie powodować dalszych szkód; w przypadku wypadków z obrażeniami ciała obsługującego lub osoby trzeciej, natychmiast aktywować procedurę pierwszej pomocy, najbardziej właściwą do zaistniałej sytuacji i zwrócić się do placówki zdrowia w celu poddania się niezbędnej kuracji. Dokładnie usunąć wszelkie pozostałości, które mogłyby spowodować szkody lub obrażenia osób lub zwierząt, gdyby pozostały nieusunięte.

Ograniczenia w użytkowaniu

- Nigdy nie należy używać maszyny z uszkodzonymi, brakującymi lub niewłaściwie zamontowanymi zabezpieczeniami (pojemnik na trawę, osłona wyrzutu bocznej, osłona wyrzutu tylnego).
- Nie używać maszyny, gdy akcesoria/narzędzia nie są zainstalowane w odpowiednich miejscach.

- Nie wyciągać, odłączać, usuwać lub modyfikować istniejących systemów bezpieczeństwa / mikro-przełączników.
- Nie przeciążać maszyny i nie używać jej do wykonywania ciężkich prac; użycie odpowiedniego urządzenia obniża ryzyko i podnosi jakość pracy.

2.4 KONSERWACJA, PRZECHOWYWANIE

Regularna konserwacja i właściwe przechowywanie maszyny pozwalają zapewnić bezpieczeństwo użytkowania i wysoką wydajność.

Konserwacja

- Nigdy nie używać maszyny, gdy jej części składowe są zużyte lub uszkodzone. Zużyte lub uszkodzone części muszą być wymienione, nigdy nie mogą być naprawiane.
- Podczas czynności regulacyjnych maszyny, należy zachować ostrożność, aby zapobiec uwięzieniu palców pomiędzy częściami ruchomymi, w szczególności tnącymi, a częściami stałymi maszyny.

 **Poziom hałas i drgań podany w niniejszych instrukcjach stanowi maksymalną dopuszczalną wartość tych parametrów podczas użytkowania maszyny. Stosowanie źle wyważonego narzędzia tnącego, zbyt wysoka prędkość, nieprawidłowe wykonywanie konserwacji lub jej brak wpływają w istotny sposób na zwiększenie emisji hałasu i poziomu drgań. W związku z powyższym należy powziąć środki zapobiegawcze mające na celu usunięcie ewentualnych skutków zbyt wysokiego hałasu i nadmiernych drgań, wykonywać regularną konserwację urządzenia, stosować ochronniki słuchu oraz robić przerwy podczas pracy.**

Magazynowanie

- W celu zmniejszenia zagrożenia pożarowego, nie należy pozostawiać pojemników z odpadami wewnątrz pomieszczenia.

2.5 AKUMULATOR/ŁADOWARKA

WAŻNE *Poniższe przepisy bezpieczeństwa są dodatkiem do wymogów bezpieczeństwa zawartych w instrukcji obsługi akumulatora i ładowarki dołączonej do urządzenia.*

- Do ładowania akumulatora należy używać wyłącznie ładowarek akumulatora zalecanych przez producenta. Zastosowanie niewłaściwej ładowarki akumulatora może spowodować porażenie prądem, przegrzanie lub wyciek płynu żrącego z akumulatora.
- Używać wyłącznie ściśle określonych akumulatorów, przewidzianych dla użytkowanego narzędzia. Stosowanie innych akumulatorów może być przyczyną obrażeń oraz może wywołać zagrożenie pożarowe.
- Przed włożeniem akumulatora, upewnić się, że urządzenie jest wyłączone. Montaż akumulatora do włączonego urządzenia elektrycznego może być przyczyną pożarów.
- Nieużywany akumulator należy przechowywać z dala od spinaczy biurowych, monet, kluczy, gwoździ, śrub lub innych małych przedmiotów metalowych, które mogłyby spowodować zwarcie styków. Zwarcie styków akumulatora może wywołać zapalenie lub pożar.

- Nie używać ładowarki akumulatora w otoczeniu oparów, substancji łatwopalnych lub na powierzchniach łatwopalnych takich jak papier, tkanina itp. Podczas ładowania, ładowarka akumulatora ulega nagrzananiu, co mogłoby spowodować pożar.
- Podczas transportu akumulatorów, należy uważać, aby kontakty nie zostały ze sobą połączone i nie używać pojemników metalowych do transportu.

2.6 OCHRONA ŚRODOWISKA

Ochrona środowiska odgrywa ważną i priorytetową rolę podczas użytkowania urządzenia. Powinno się ono odbywać w trosce o dobro społeczeństwa i środowiska, w którym żyjemy.

- Unikaj sytuacji, w której użytkowanie maszyny staje się elementem zakłócającym spokój otoczenia. Maszyny należy używać tylko w stosownych godzinach (nigdy wcześniej rano albo w nocy, gdy hałas mógłby przeszkadzać innym osobom).
- Przestrzegać skrupulatnie lokalnych przepisów dotyczących usuwania opakowań, zniszczonych części, czy jakichkolwiek innych elementów w zanieczyszczających środowisko; odpady te nie mogą być wyrzucane do śmieci, ale muszą być oddzielone i składowane w odpowiednich punktach selektywnego gromadzenia odpadów, które przeprowadzą utylizację tych materiałów.
- Należy skrupulatnie przestrzegać lokalnych przepisów dotyczących utylizacji odpadów.
- Po ostatecznym zaniechaniu używania maszyny, nie porzucać jej w środowisku, lecz zwrócić się do punktu selektywnego gromadzenia odpadów, zgodnie z obowiązującymi lokalnymi przepisami.



Nie wyrzucać urządzeń elektrycznych wraz z odpadami domowymi. Zgodnie z Dyrektywą Europejską 2012/19/UE w sprawie zużytego sprzętu elektrycznego i elektronicznego oraz jej wykonawstwa zgodnie z przepisami krajowymi, zużyte urządzenia elektryczne muszą być zbierane oddzielnie w celu ponownego ich wykorzystania w sposób przyjazny dla środowiska. Jeżeli urządzenia elektryczne są usuwane na składowisku odpadów lub w terenie, szkodliwe substancje mogą dotrzeć do wód gruntowych i wejść do łańcucha pokarmowego, powodując zagrożenie dla zdrowia ludzkiego i dobrego samopoczucia. Aby uzyskać więcej szczegółowych informacji na temat utylizacji tego produktu, należy zwrócić się do organu odpowiedzialnego za utylizację odpadów z gospodarstw domowych lub do Państwa sprzedawcy.



Pod koniec okresu użytkowania, w trosce o środowisko naturalne, dokończ utylizację akumulatora. Akumulator zawiera materiał, który jest niebezpieczny dla osób i otoczenia. Akumulator powinien być poddany utylizacji w wyspecjalizowanym punkcie, który zajmuje się recyklingiem akumulatorów litowo-jonowych.



Dzięki selektywnej zbiórce zużytych produktów i opakowań możliwy jest recykling i ponowne wykorzystanie materiałów. Ponowne wykorzystanie materiałów pochodzących z recyklingu chroni środowisko naturalne i zmniejsza popyt na surowce.

3. ZAPOZNANIE SIĘ Z MASZYNĄ

3.1 OPIS MASZYNY I JEJ PRZEZNACZENIE

Maszyna jest kosiarką prowadzoną przez operatora pieszego.

Zasadniczą częścią maszyny jest silnik, który napędza urządzenie tnące poruszające się pod obudową wyposażoną w koła i uchwyty. Maszyna została skonstruowana w taki sposób, aby operator był w stanie ją prowadzić oraz uruchamiać podstawowe systemy sterowania, znajdując się z tyłu uchwytu, w bezpiecznej odległości od wirującego urządzenia tnącego. W przypadku oddalenia się operatora od maszyny, po upływie kilku sekund następuje zatrzymanie silnika oraz wirującego urządzenia tnącego.

3.1.1 Użytkowanie zgodne z przeznaczeniem

Maszyna została zaprojektowana i wyprodukowana do koszenia (i zbioru) trawy w ogrodach i na powierzchniach trawiastych o wielkości dostosowanej do zdolności cięcia maszyny, przy czym odpowiednie czynności są wykonywane w obecności operatora pieszego. Maszyna przeznaczona jest do:

1. koszenia trawy i zbierania jej do specjalnego pojemnika,
2. koszenia trawy i jej wyrzutu na ziemię w części tylnej,
3. koszenia trawy i jej bocznego wyrzutu (jeżeli jest przewidziany),
4. koszenia trawy, rozdrabniania jej i rozrzucania na terenie (efekt mulczowania - jeżeli jest przewidziany).

Stosowanie specjalnych akcesoriów dostarczanych przez producenta wraz z wyposażeniem standardowym lub nabywanych oddzielnie umożliwia wykonywanie pracy różnymi metodami, które są opisane w niniejszej instrukcji obsługi lub w instrukcjach towarzyszących poszczególnym akcesoriom.

3.1.2 Niewłaściwe użytkowanie

Jakiegokolwiek inne zastosowanie, odbiegające od powyżej opisanego, może okazać się niebezpieczne i powodować szkody wobec osób i/lub mienia.

Niewłaściwe użycie maszyny stanowią (przykładowo) podane czynności, ale nie tylko):

- Przewożenie na maszynie osób, dzieci i zwierząt, gdyż może to spowodować ich upadek i poważne obrażenia lub też wpłynąć negatywnie na bezpieczeństwo jazdy.
- Bycie przewożonym przez maszynę.
- Wykorzystywanie maszyny do holowania lub popychania ładunków.
- Włączanie urządzenia tnącego na odcinkach pozbawionych trawy.
- Wykorzystywanie maszyny do zbierania liści lub odpadów.
- Używanie maszyny do wyrównywania krzewów lub do koszenia roślinności, która nie jest rodzaju trawiastego.
- Jednoczesne użytkowanie maszyny przez więcej, niż jedną osobę.

WAŻNE *Niewłaściwe użytkowanie maszyny prowadzi do utraty gwarancji i zwalnia producenta od wszelkiej odpowiedzialności, obciążając użytkownika wszelkimi zobowiązaniami wynikającymi ze szkód lub spowodowanych strat własnych lub wobec osób trzecich.*

3.1.3 Typologia użytkowników

Niniejsza maszyna jest przeznaczona do użytku przez konsumentów, czyli nieprofesjonalnych operatorów. Niniejsze urządzenie przeznaczone jest „do użytku hobbystycznego”.

WAŻNE *Niniejsza maszyna powinna być użytkowana przez jednego operatora.*

3.2 OZNAKOWANIE BEZPIECZEŃSTWA

Na urządzeniu pojawiają się różne symbole (rys.2.0). Ich zadaniem jest przypomnienie użytkownikowi o konieczności zachowania ostrożności i uwagi podczas korzystania z maszyny. Znaczenie symboli:



Uwaga Przeczytać niniejsze instrukcje obsługi przed rozpoczęciem użytkowania maszyny.



Zagrożenie! Możliwość wyrzucania przedmiotów. Nie dopuszczać, aby podczas użytkowania maszyny osoby postronne przebywały na obszarze pracy.



Tylko dla kosiarek z silnikiem spalinowym.



Tylko dla kosiarek elektrycznych z zasilaniem z sieci.



Tylko dla kosiarek elektrycznych z zasilaniem z sieci.



Zagrożenie! Ryzyko skaleczeń. Urządzenie tnące w ruchu. Nie wkładać dłoni ani stóp do wnętrza obudowy urządzenia tnącego.



Uwaga na ostrze urządzenia tnącego. Nie wkładać dłoni ani stóp do wnętrza obudowy urządzenia tnącego. Urządzenie tnące obraca się nadal również po wyłączeniu silnika. Wyjąć kluczyk bezpieczeństwa (urządzenie odłączające) przed wykonaniem czynności konserwacyjnych.

WAŻNE *Należy wymienić uszkodzone lub nieczytelne etykiety. Zwrócić się o nowe etykiety do autoryzowanego serwisu.*

3.3 ETYKIETA ZNAMIONOWA

Etykieta znamionowa zawiera następujące dane (rys.1.0).

1. Poziom mocy akustycznej.
2. Znak zgodności CE.
3. Rok produkcji.

4. Typ urządzenia.
5. Numer fabryczny.
6. Nazwa i adres producenta.
7. Kod wyrobu.
8. Maks. prędkość obrotowa silnika.
9. Ciężar w kg.
10. Napięcie i częstotliwość zasilania.
11. Stopień ochrony elektrycznej.
12. Moc znamionowa.

Zapisać dane identyfikacyjne urządzenia w odpowiednich polach na etykiecie zamieszczonej z tyłu okładki.

WAŻNE *Używać danych identyfikacyjnych zamieszczonych na etykiecie w przypadku kontaktowania się z autoryzowanym serwisem.*

WAŻNE *Przykładowa Deklaracja Zgodności znajduje się na ostatnich stronach instrukcji.*

3.4 PODSTAWOWE CZĘŚCI

Urządzenie składa się z następujących elementów głównych, które spełniają następujące funkcje (rys.1.0):

- A. **Podwozie:** jest to obudowa, która zabezpiecza obrotowe urządzenie tnące.
- B. **Silnik:** zapewnia zarówno pracę urządzenia tnącego, jak i napęd kół (jeżeli jest przewidziany).
- C. **Urządzenie tnące:** jest to element przeznaczony do koszenia trawy.
- D. **Osłona tylnego wyrzutu trawy:** jest to osłona zabezpieczająca, której zadaniem jest zatrzymanie ewentualnych przedmiotów ściętych przez urządzenie tnące i uniemożliwienie ich wyrzucenia z dala od maszyny.
- E. **Osłona boczego wyrzutu trawy:** jest to osłona zabezpieczająca, której zadaniem jest zatrzymanie ewentualnych przedmiotów ściętych przez urządzenie tnące i uniemożliwienie ich wyrzucenia z dala od maszyny.
- F. **Deflektor boczego wyrzutu trawy (jeżeli jest):** poza funkcją boczego wyrzutu trawy, stanowi element bezpieczeństwa, który nie pozwala, aby ewentualne obiekty zebrane przez urządzenie tnące zostały wyrzucone przez maszynę na duże odległości.
- G. **Pojemnik na trawę:** poza funkcją zbierania skoszonej trawy, stanowi element bezpieczeństwa, który nie pozwala, aby ewentualne obiekty zebrane przez urządzenie tnące zostały wyrzucone przez maszynę na duże odległości.
- H. **Uchwyt:** jest to element roboczy operatora maszyny. Jego długość sprawia, że operator w czasie pracy zawsze zachowuje bezpieczny dystans do wirującego urządzenia tnącego.
- I. **Akumulator** (jeśli nie jest dołączony do urządzenia, patrz rozdział 15 „akcesoria na zamówienie”): dostarcza energię potrzebną do uruchomienia silnika; jego charakterystyka i zasady użytkowania opisane są w oddzielnej instrukcji.

- J. **Dźwignia obecności operatora:** jest to dźwignia, która powoduje aktywację włączenia urządzenia tnącego oraz napędu. Po zwolnieniu dźwigni, silnik zatrzymuje się automatycznie.
- K. **Dźwignia włączania napędu:** jest to dźwignia, która powoduje włączenie napędu kół i umożliwia ruch maszyny do przodu.
- L. **Drzwiczki dostępu do komory akumulatora**
- M. **Kluczyk bezpieczeństwa (Urządzenie odłączające):** Kluczyk włącza / wyłącza obwód elektryczny maszyny.
- N. **Ładowarka akumulatora** (jeśli nie jest dostarczony z urządzeniem, patrz rozdział 15 „akcesoria na zamówienie”): urządzenie, które służy do ładowania akumulatora.

4. MONTAŻ

 **Zasady bezpieczeństwa, których należy przestrzegać podczas korzystania z urządzenia opisane są w rozdz. 2. Postępować zgodnie z poniższymi instrukcjami, aby uniknąć poważnych zagrożeń i niebezpieczeństw podczas pracy maszyny.**

W celu ułatwienia magazynowania i transportu, niektóre części składowe maszyny nie są montowane bezpośrednio w fabryce, ale muszą być skompletowane po uprzednim rozpakowaniu, zgodnie z poniżej podaną instrukcją.

 **Rozpakowanie i dokończenie montażu musi być wykonane na równym i twardym podłożu, przy zachowaniu wystarczającej przestrzeni na przemieszczanie maszyny i opakowań, korzystając zawsze z odpowiednich przyrządów. Nie używać maszyny przed zakończeniem działań opisanych w sekcji “MONTAŻ”.**

4.1 ELEMENTY MONTAŻOWE

W opakowaniu znajdują się elementy potrzebne do montażu.

4.1.1 Rozpakowanie

1. Otworzyć opakowanie, zachowując ostrożność, by nie zgubić znajdujących się w nim elementów.
2. Zapoznać się z dokumentacją znajdującą się w opakowaniu, np. z niniejszymi instrukcjami.
3. Wyjąć wszystkie luźne elementy z kartonu.
4. Usunąć karton i inne elementy opakowania zgodnie z obowiązującymi przepisami.

 **Przed przystąpieniem do montażu należy upewnić się, że kluczyk bezpieczeństwa nie jest włożony do stacyjki.**

4.2 MONTAŻ POJEMNIKA (rys.3)

Z odwróconym pojemnikiem na trawę, zacześcić wszystkie plastikowe kształtki (21) do stelaża (22), pomagając sobie przy tym śrubokrętem, jak wskazano na rysunku.

4.3 MONTAŻ UCHWYTU

Połączyć uchwyt, jak przedstawiono na (rys.4).

5. ELEMENTY STERUJĄCE

5.1 KLUCZYK BEZPIECZEŃSTWA (URZĄDZENIE ODŁĄCZAJĄCE)

Kluczyk (rys.5.A) znajduje się w komorze akumulatora. Przekręcenie kluczyka w położenie „ON” powoduje załączenie obwodu elektrycznego, co umożliwiła włączenie maszyny. Przekręcenie kluczyka w położenie „OFF” powoduje całkowite odłączenie obwodu elektrycznego, co uniemożliwiła niekontrolowane użytkowanie maszyny.

WAŻNE *Wyjąć kluczyk bezpieczeństwa za każdym razem przed pozostawieniem maszyny bez nadzoru lub nieużywanej.*

5.2 OBECNOŚĆ OPERATORA

Dźwignia obecności operatora (rys.6.A) umożliwia włączenie urządzenia tnącego. Uchwyt znajduje się w pozycji przedniej. Naciśnięcie przycisk bezpieczeństwa (rys.6.C) i przesunięcie dźwigni w kierunku uchwytu, aby włączyć urządzenie tnące. Po zwolnieniu dźwigni silnik zatrzymuje się automatycznie i wszystkie funkcje wyłączają się.

UWAGA *Włączenie urządzenia tnącego jest możliwe poprzez naciśnięcie przycisku bezpieczeństwa znajdującego się po prawej stronie uchwytu oraz skierowanie dźwigni obecności operatora w stronę uchwytu.*

5.3 PRZYCIISK ZASILANIA

Przycisk zasilania (rys.7.A) jest używany do:



1. **Włączania urządzenia.** Po naciśnięciu przycisku (rys.7.A) włącza się wyświetlacz (rys.7.B) i urządzenie jest gotowe do użycia.

UWAGA *Załączenie maszyny jest możliwe tylko wtedy, gdy dźwignia obecności operatora i dźwignia napędu są zwolnione.*

UWAGA *Jeśli urządzenie nie jest używane, po 15 sekundach wyświetlacz zgaśnie i należy powtórzyć powyższą operację.*



2. **Włączanie urządzenia tnącego.**

UWAGA *Urządzenie tnące można włączyć tylko poprzez dociśnięcie dźwigni obecności operatora do uchwytu (patrz par. 6.3).*

3. **Odłączanie elementu tnącego.** Cprzy pomocy urządzenia włączania cięcia, zwolnić dźwignię obecności operatora (rys 6.A); urządzenie tnące zatrzymuje się, ale maszyna pozostaje włączona.

5.4 DŹWIGNIA WŁĄCZANIA NAPĘDU

Dźwignia włączania napędu włącza napęd na koła i umożliwia przemieszczanie się maszyny. Uchwyt znajduje się w pozycji przedniej.



Napęd załączony.

Aby włączyć napęd przesunąć dźwignię włączania napędu w kierunku uchwytu (rys. 6.B).

Szybkość jazdy można regulować za pomocą pokręta wyboru (rys.7.C).

Możliwy jest wybór 6 różnych poziomów prędkości.



1. **Maksymalna prędkość** (około 5 Km/h).



2. **Minimalna prędkość** (około 2,5 Km/h).

UWAGA *Ostatnia wybrana prędkość pozostaje zapamiętana po wyłączeniu urządzenia.*

WAŻNE *Aby uniknąć uszkodzenia napędu, unikać ciągnięcia maszyny do tyłu z włączonym napędem.*

5.5 PRZYCIISK „ECO”

Funkcja „ECO” pozwala oszczędzać energię podczas koszenia trawy, optymalizując żywotność akumulatora. Aby włączyć lub wyłączyć funkcję „Eco”, należy naciśnąć przycisk (rys.7.D). Gdy funkcja jest włączona, włącza się odpowiednie światło led. Ta funkcja jest zawsze wyłączana po zwolnieniu dźwigni obecności operatora.

UWAGA *Nie jest wskazane korzystanie z funkcji „ECO” w ciężkich warunkach koszenia (cięcie gęstej, wysokiej, mokrej trawy).*

5.6 REGULACJA WYSOKOŚCI KOSZENIA

Obniżenie lub podniesienie podwozia sprawia, że trawa może być cięta na różnych wysokościach.



Operację tę należy wykonywać przy zatrzymanym urządzeniu tnącym.

Regulacja wysokości cięcia odbywa się za pomocą odpowiedniej dźwigni (rys.8.A), która podnosi lub obniża nadwozie dożądanego położenia.

5.7 REGULACJA UCHWYTU (rys.9-10)

6. UŻYTKOWANIE MASZYNY



Zasady bezpieczeństwa, których należy przestrzegać podczas korzystania z urządzenia opisane są w rozdz.

2. Postępować zgodnie z poniższymi instrukcjami, aby uniknąć poważnych zagrożeń i niebezpieczeństw podczas pracy maszyny.

6.1 CZYNNOCI WSTĘPNE

Przed rozpoczęciem pracy należy dokonać pewnych kontroli i niezbędnych czynności w celu zapewnienia bezpiecznych warunków pracy jak i również jak najwyższej wydajności:

Sprawdzić, czy kluczyk bezpieczeństwa nie jest wsunięty w swoje gniazdo.

Umieścić urządzenie w stabilnej poziomej pozycji na podłożu.

6.1.1 Kontrola akumulatora

Przed użyciem urządzenia po raz pierwszy po zakupie, należy przeprowadzić pełne ładowanie akumulatora, postępując zgodnie z instrukcjami zawartymi w książce akumulatora.

Przed każdym uruchomieniem, sprawdzić stan naładowania akumulatora, postępując zgodnie z instrukcjami zawartymi w książeczce akumulatora.

6.1.2 Przygotowanie maszyny do pracy

UWAGA Maszyna umożliwia koszenia trawnika na różne sposoby; przed rozpoczęciem pracy należy odpowiednio przygotować maszynę, w zależności od wybranego sposobu koszenia.

a. Przygotowanie do koszenia i zbioru trawy do pojemnika na trawę:

1. Podnieść osłonę wyrzutu tylnego (rys.11.A) i prawidłowo zamontować pojemnik na trawę (rys.11.B), jak pokazano na rysunku.
2. W modelach z możliwością wyrzutu bocznego: upewnić się, że osłona bocznego wyrzutu (rys.12.B) jest opuszczona.

b. Przygotowanie do koszenia i tylnego wyrzutu trawy na ziemię:

1. Wyjąć pojemnik na trawę i upewnić się, że osłona tylnego wyrzutu (rys.12.A) jest stabilna w pozycji opuszczonej.
2. W modelach z możliwością wyrzutu bocznego: upewnić się, że osłona bocznego wyrzutu (rys.12.B) jest opuszczona.

c. Przygotowanie do koszenia i rozdrobnienia trawy (funkcja "mulczowania,,):

1. Podnieść osłonę tylnego wyrzutu (rys.13.A) i włożyć zaślepkę deflektora (rys.13.B) do otworu wylotowego, przechylając ją lekko w prawo.
2. Przymocować ją wprowadzając dwa trzpienie (rys.13.C) do przewidzianych w tym celu otworów, aby kliknąć ząbek zaczepu (rys.13.D).
3. W modelach z możliwością wyrzutu bocznego: upewnić się, że osłona bocznego wyrzutu (rys.12.B) jest opuszczona.

Aby wyjąć zaślepkę deflektora:

1. Podnieść osłonę tylnego wyrzutu (rys.13.A).
2. Nacisnąć na środku, aby odciągnąć ząbek (rys.13.D).

d. Przygotowanie do koszenia i bocznego wyrzutu trawy na ziemię:

1. Podnieść osłonę tylnego wyrzutu (rys.13.A) i włożyć zaślepkę deflektora (rys.14.B) do otworu wylotowego, przechylając ją lekko w prawo.
2. Przymocować ją wprowadzając dwa trzpienie (rys.14.C) do przewidzianych w tym celu otworów, aby kliknąć ząbek zaczepu (rys.14.D).
3. Podnieść osłonę bocznego wyrzutu (rys.14.A).
4. Włożyć deflektor wyrzutu bocznego (rys.14.E).
5. Zamknąć osłonę wyrzutu bocznego (rys.14.A) w taki sposób, aby zablokować deflektor bocznego wyrzutu (rys.14.E).

Aby wyjąć zaślepkę deflektora:

1. Podnieść osłonę tylnego wyrzutu (rys.13.A).
2. Nacisnąć na środku, aby odciągnąć ząbek (rys.13.D).

6.1.3 Regulacja wysokości koszenia

Uregulować wysokość cięcia, jak wskazano w rozdz. 5.6.

6.2 KONTROLE BEZPIECZEŃSTWA

Ponadto, należy przeprowadzić kontrole bezpieczeństwa i sprawdzić, czy wyniki odpowiadają danym z tabel.

 **Przed rozpoczęciem użytkowania maszyny należy zawsze przeprowadzić kontrole bezpieczeństwa.**

6.2.1 Ogólna kontrola bezpieczeństwa

| Część | Wynik |
|---|--|
| Uchwyty | Czyste, suche. |
| Uchwyt | Właściwie i prawidłowo zamontowany na maszynie. |
| Urządzenie tnące | Czyste, nie zużyte lub uszkodzone. |
| Osłona tylnego wyrzutu trawy; pojemnik na trawę | Nienaruszone. Brak uszkodzeń. Zamontowane prawidłowo. |
| Osłona bocznego wyrzutu trawy; deflektor bocznego wyrzutu trawy | Nienaruszone. Brak uszkodzeń. Zamontowane prawidłowo. |
| Wyłącznik Dźwignia obecności operatora Dźwignia włączania napędu | Dźwignia powinna poruszać się swobodnie, bez wysiłku, a po zwolnieniu musi automatycznie i szybko powrócić do swojej wyjściowej pozycji. |
| Akumulator | Nie ma uszkodzenia obudowy, nie ma wycieku płynu. |
| Śruby/nakrętki na maszynie i urządzeniu tnącym | Dobrze dokręcone (nie poluzowane). |

| | |
|---------------------------------------|--------------------------------------|
| Drogi przepływu powietrza chłodzącego | Drożne. |
| Urządzenie | Brak śladów uszkodzenia lub zużycia. |

6.2.2 Test funkcjonowania maszyny

| Działanie | Wynik |
|---|--|
| <ol style="list-style-type: none"> 1. Włączyć urządzenie (par. 6.3). 2. Włączyć urządzenie tnące (par.6.3). 3. Zwolnić obie dźwignie obecności operatora (rys.20.A). | <ol style="list-style-type: none"> 1. Włączy się wyświetlacz i urządzenie będzie gotowe do użycia. 2. Urządzenie tnące powinno się poruszać. 3. Dźwignie muszą automatycznie i szybko z powrócić do pozycji neutralnej, silnik powinien zgasnąć, a urządzenie tnące powinno zatrzymać się w ciągu kilku sekund. |
| <ol style="list-style-type: none"> 1. Włączyć urządzenie (par. 6.3). 2. Włączyć dźwignię napędu (par.5.4). 3. Zwolnić dźwignię napędu. | <ol style="list-style-type: none"> 1. Włączy się wyświetlacz i urządzenie będzie gotowe do użycia. 2. Koła powodują przesuw maszyny. 3. Koła zatrzymują się i maszyna przestaje się przemieszczać. |
| Włączanie testowe | Brak nietypowych wibracji. Brak nietypowych dźwięków. |

! *Jeśli którykolwiek wynik różni się od danych wskazanych w poniższych tabelach, nie należy użytkownika urządzenia! Należy zwrócić się o pomoc do centrum serwisowego w celu dokonania przeglądu i naprawy urządzenia.*

6.3 URUCHOMIENIE

UWAGA *Wykonywać rozruch na powierzchni płaskiej, wolnej od przeszkód, czy wysokiej trawy.*

UWAGA *Sprawdzić prawidłowe połączenie akumulatorów według instrukcji zawartych w tabeli „Dane techniczne”.*

1. Otworzyć drzwiczki dostępu do komory akumulatora (rys.15.A).
2. Prawidłowo włożyć akumulatory do ich gniazd (par. 7.2.3).
3. Włożyć kluczyk zabezpieczający (rys.16.B) i obrócić go na pozycję „ON”.
4. Nacisnąć przycisk włączania (rys.17.A) Wyświetlacz jest włączony przez 15 sekund.
5. Włączyć urządzenie tnące, naciskając najpierw przycisk bezpieczeństwa po prawej stronie (rys.18.A), a następnie naciskając dźwignię obecności operatora (rys.18.B).

6. Aby włączyć napęd, nacisnąć tylną dźwignię uchwytu (rys. 18.C).

6.4 PRACA

WAŻNE *Podczas pracy, zachować zawsze bezpieczną odległość od urządzenia tnącego, biorąc pod uwagę długość uchwytu.*

WAŻNE *Aby zapewnić optymalną pracę urządzenia, zaleca się korzystanie z dwóch akumulatorów jednocześnie.*

Poziom naładowania akumulatorów (czyli powierzchnia trawnika, jaką można skosić przed ponownym ładowaniem) jest zależny w głównej mierze od czynników opisanych w (par. 7.2.1). Podczas użytkowania, na wyświetlaczu pokazywany jest stan naładowania akumulatora (pozostałe naładowanie wyrażone wartością procentową) (rys.7.E).

WAŻNE *Jeżeli silnik zatrzyma się z powodu przegrzania podczas pracy, należy odczekać około 5 minut, zanim będzie możliwe ponowne uruchomienie.*

6.4.1 Koszenie trawy

1. Rozpocząć przemieszczanie się i cięcie trawy na obszarze porośniętym trawą.
2. Dostosować prędkość jazdy i wysokość koszenia (par. 5.6) do stanu trawnika (wysokość, gęstość i wilgotność trawy) oraz do ilości ścinanej trawy.

- **W przypadku modeli z napędem (par. 5.4):** nie zaleca się koszenia na terenach o nachyleniu przekraczającym 15°.

3. Wygląd trawnika będzie lepszy, jeśli koszenia zostaną przeprowadzone zawsze na tej samej wysokości i naprzemianległymi pasami idącymi w obydwu kierunkach (rys.19).

W przypadku wyrzutu bocznego: zaleca się wybranie takiej trasy koszenia, aby ścięta trawa nie była wyrzucana na nieskoszoną część trawnika.

W przypadku „mulczowania” lub tylnego wyrzutu trawy:

- Unikać wyrzucania zbyt dużej ilości trawy. Nigdy nie kosić więcej niż jedną trzecią całkowitej wysokości trawy podczas jednego koszenia (rys.19).
- Zawsze utrzymywać podwozie w czystości (par. 7.3.1).

6.4.2 Zalecenia w celu utrzymania ładnego trawnika

- W celu utrzymania ładnego wyglądu trawnika, zielonego i miękkiego, niezbędne jest jego systematyczne koszenie. Trawniki zazwyczaj zawierają różne rodzaje traw. Przy częstym koszeniu, rosną przede wszystkim te trawy, które mają wiele korzeni i formują zwartą warstwę trawy; odwrotnie, gdy koszenie odbywa się z

małą częstotliwością, rosną przeważnie trawy wysokie i dzikie (koniczyna, stokrotki, itp.). Częstotliwość koszenia powinna być uzależniona od szybkości wzrostu trawy; należy unikać sytuacji, w której między jednym a drugim koszeniem trawa osiąga zbyt dużą wysokość.

- Optymalna wysokość dobrze utrzymanej trawy wynosi około 4-5 cm, a za jednym pokosem nie powinno się ścinać więcej, niż jedną trzecią wysokości całkowitej. Jeśli trawa jest bardzo wysoka, lepiej jest przeprowadzić koszenie w dwóch etapach z jednodniowym odstępem; za pierwszym razem przy użyciu urządzeń tnących na maksymalnej wysokości i ewentualnie na węższych pasach, natomiast następnego dnia, nadając pożądaną wysokość koszenia.
- Zbyt niskie cięcie powoduje szarpanie trawnika i jego brzydki wygląd.
- W okresach bardzo ciepłych i suchych wskazane jest utrzymywanie trawy nieco wyższej trawy, obniżając w ten sposób stopień przysychania terenu.
- Zawsze jest lepiej dokonywać koszenia, gdy trawnik jest suchy. Nie kosić trawy, gdy jest mokra; może to obniżyć sprawność obrotowego urządzenia tnącego, do którego przykleja się wilgotna trawa, oraz spowodować wyrwy w trawniku.
- Urządzenia tnące muszą być nienaruszone i dobrze naostrzone. Dzięki temu cięcie jest gładkie i nie powoduje szarpania trawnika, co mogłoby spowodować zżółknięcie jego końcówek.

6.4.3 Opróżnianie pojemnika na trawę

W przypadku przepełnienia pojemnika na trawę (rys.1.G), zbieranie pokosu nie jest wydajne, a dźwięk wydawany przez kosiarkę ulega zmianie.

W przypadku pojemnika na trawę z urządzeniem sygnalizującym napełnienie:



1. Podniesiony = pusty.



2. Opuszczony = pełny.

Podczas pracy, gdy urządzenie tnące jest w ruchu, wskaźnik pozostaje w pozycji podniesionej; dopóki pojemnik na trawę może przyjmować pokos; gdy się opuści oznacza to, że pojemnik na trawę jest napełniony i należy go opróżnić.

Aby wyjąć i opróżnić pojemnik na trawę:

1. Zwolnić obydwie dźwignie (rys.20.A) i (rys.20.B).
2. Odczekać aż do całkowitego zatrzymania się urządzenia tnącego.
3. Podnieść osłonę tylnego wyrzutu (rys.11.A), chwycić za uchwyt i wyjąć worek, utrzymując go w pozycji pionowej.

6.5 ZATRZYMANIE

W celu zatrzymania urządzenia:

1. Zwolnić obydwie dźwignie (rys.20.A) i (rys.20.A).
2. Nacisnąć przycisk zasilania (rys.17.A).
3. Odczekać aż do całkowitego zatrzymania się urządzenia tnącego.



Po wyłączeniu urządzenia należy odczekać kilka sekund zanim urządzenie tnące zatrzyma się.

WAŻNE Zawsze zatrzymywać maszynę.

- Podczas przemieszczania się pomiędzy strefami pracy.
- W trakcie jazdy po terenach nieporośniętych trawą.
- za każdym razem, gdy trzeba ominąć przeszkodę.
- Przed wykonaniem regulacji wysokości koszenia.
- Każdorazowo przy zdejmowaniu lub zakładaniu pojemnika na trawę.
- Każdorazowo podczas koszenia lub montażu deflektora bocznego wyrzutu (jeżeli jest przewidziany).

6.6 WSKAZÓWKI PO ZAKOŃCZENIU UŻYTKOWANIA

1. Zatrzymać maszynę (par. 6.5).
2. Otworzyć drzwiczki i wyjąć kluczyk bezpieczeństwa.
3. Wyjąć akumulatory z gniazda i naładować je (par 7.2.2).
4. Odczekać, aż silnik wystygnie przed umieszczeniem maszyny w jakimkolwiek pomieszczeniu.
5. Dokonać czyszczenia (par. 7.3).
6. Sprawdzić, czy nie ma poluzowanych lub uszkodzonych części. W razie potrzeby wymienić uszkodzone części i dokręcić poluzowane śruby i nakrętki lub skontaktować się z autoryzowanym centrum serwisowym.

WAŻNE Wyjąć kluczyk bezpieczeństwa

za każdym razem przed pozostawieniem maszyny bez nadzoru lub nieużywanej.

7. KONSERWACJA ZWYCZAJNA

7.1 INFORMACJE OGÓLNE



Zasady bezpieczeństwa, których należy przestrzegać podczas korzystania z urządzenia opisane są w rozdz. 2. Postępować zgodnie z poniższymi instrukcjami, aby uniknąć poważnych zagrożeń i niebezpieczeństw podczas pracy maszyny.



Przed przystąpieniem do kontroli, czyszczenia lub konserwacji / regulacji maszyny:

- Zatrzymać urządzenie.
- Wyjąć klucz bezpieczeństwa (nigdy nie pozostawiać klucza wsuniętego lub w zasięgu dzieci lub osób niepowołanych).
- Upewnić się, że wszystkie ruchome części całkowicie się zatrzymały.
- Odczekać, aż silnik wystygnie przed umieszczeniem maszyny w jakimkolwiek pomieszczeniu.
- Przeczytać instrukcję obsługi.
- Założyć odpowiednią odzież, rękawice robocze i okulary ochronne.
 - Częstotliwość i rodzaje czynności konserwacyjnych są przedstawione w „Tabeli konserwacji”.

- zakupienie dodatkowych akumulatorów, aby zapewnić natychmiastową wymianę rozładowanych jednostek i ciągłość użytkowania,
- zakupienie akumulatorów o zwiększonej żywotności w stosunku do standardowego akumulatora (par. 15.2).

7.2.2 Wyjęcie i ponowne ładowanie akumulatora

1. Otworzyć drzwiczki dostępu do komory akumulatora i wyjąć klucz bezpieczeństwa.
2. Wcisnąć przycisk umieszczony na akumulatorze (rys.21.A) i wyjąć akumulator (rys.21.B).
3. Włożyć akumulator (rys.22.B) do gniazda w obudowie ładowarki (rys.22.C).
4. Podłączyć ładowarkę do gniazda wykowego o napięciu odpowiadającym temu wskazanemu na tabliczce znamionowej.
5. Dokonać zawsze pełnego ładowania akumulatora, postępując zgodnie ze wskazówkami zawartymi w instrukcji obsługi akumulatora/ładowarki.

UWAGA Akumulator jest wyposażony w zabezpieczenie uniemożliwiające ponowne ładowanie, jeśli temperatura otoczenia nie zawiera się w przedziale pomiędzy 0 i +45 °C.

UWAGA Akumulator może być ponownie naładowany w każdej chwili, również częściowo, bez ryzyka jego uszkodzenia.

7.2.3 Ponowny montaż akumulatora w maszynie

Po zakończeniu ładowania akumulatora:

1. Wyjąć akumulator z gniazda w ładowarce, (unikając, po kompletnym jego naładowaniu, zbyt długiego pozostawiania w ładowarce).
2. Odłączyć ładowarkę od sieci elektrycznej.
3. Otworzyć drzwiczki dostępu do komory akumulatora (rys.23.A), włożyć akumulator (rys.23.B) do gniazda w obudowie, wciskając go do końca, aż zaskoczy na swoim miejscu i zapewni styk elektryczny.
4. Zamknąć dokładnie drzwiczki.

7.3 CZYSZCZENIE

Po każdym użyciu należy wyczyścić maszynę zgodnie z instrukcjami podanymi poniżej.

7.3.1 Czyszczenie maszyny

- Upewnić się zawsze, że wloty powietrza są wolne zanieczyszczeń.
- Nie stosować strumieni wody i unikać zamoczenia silnika i komponentów elektrycznych (rys.24).
- Nie używać agresywnych płynów do czyszczenia podwozia.
- W celu ograniczenia ryzyka pożaru, przechowywać kosiarke, a w szczególności silnik bez pozostałości trawy, liści lub nadmiaru smaru.
- Dbać zawsze, aby na dźwigniach, wyświetlaczu i przyciskach nie znajdowały się odpady.

7.3.2 Czyszczenie agregatu tnącego

Po każdym koszeniu, usunąć resztki trawy i błota zebrane wewnątrz podwozia, aby zapobiec ich zeschnięciu, mogłoby to bowiem utrudnić kolejny rozruch.

Przed rozpoczęciem wykonywania jakiegokolwiek typu prac, przechylić maszynę na bok, upewniając się, że jest ona stabilna.

Przy wyrzucie bocznym: należy zdjąć deflektor wyrzutu (jeżeli jest zamontowany - par. 6.1.2d.).

Lakier wewnętrznej części podwozia może odchodzić w miarę upływu czasu, ze względu na abrazyjne działanie skoszonej trawy; w takim przypadku należy podjąć natychmiastowe działanie i uzupełnić braki lakieru farbą antykorozyjną, aby zapobiec powstawaniu rdzy, która mogłaby doprowadzić do korozji metalu.

7.3.3 Czyszczenie pojemnika na trawę

1. Opróżnić pojemnik na trawę.
2. Wstrząsnąć nim, aby usunąć resztki trawy i ziemi.
3. Umyć go, opłukać i włożyć z powrotem, aby przyspieszyć schnięcie.

7.4 NAKRĘTKI I ŚRUBY MOCUJĄCE

Śruby i nakrętki powinny być dobrze dokręcone, aby mieć pewność, że urządzenie znajduje się zawsze w stanie gotowym do bezpiecznej eksploatacji.

8. KONSERWACJA NADZWYCZAJNA

⚠ Przed przystąpieniem do kontroli, czyszczenia lub konserwacji / regulacji maszyny:

- Zatrzymać urządzenie.
- Wyjąć klucz bezpieczeństwa (nigdy nie pozostawiać klucza wsuniętego lub w zasięgu dzieci lub osób niepowołanych).
- Upewnić się, że wszystkie ruchome części całkowicie się zatrzymały.
- Odczekać, aż silnik wystygnie przed umieszczeniem maszyny w jakimkolwiek pomieszczeniu.
- Przeczytać instrukcję obsługi.
- Założyć odpowiednią odzież, rękawice robocze i okulary ochronne.

8.1 URZĄDZENIE TNĄCE

Nieodpowiednio naostrzone urządzenie tnące wryje trawę i powoduje zóbknięcie trawnika.

⚠ Nie dotykać urządzenia tnącego przed wyjęciem kluczyka ze stacyjki i przed jego całkowitym zatrzymaniem się.

⚠ Wszystkie czynności dotyczące urządzeń tnących (demontaż, ostrzenie, wyważenie, naprawa, ponowne zamontowanie i/lub wymiana) są pracami odpowiedzialnymi, które wymagają odpowiedniej znajomości tych urządzeń, a także użycia odpowiedniego sprzętu; ze względów bezpieczeństwa, zalecane jest zawsze zlecanie tych czynności specjalistycznemu serwisowi.

⚠ Wymienić zawsze w całości uszkodzone, zniekształcone lub zużyte urządzenia tnące wraz ze śrubami tak, aby były odpowiednio zestrojone.

WAŻNE Należy zawsze używać oryginalnych narzędzi tnących, oznaczonych kodem znajdującym się w tabeli „Dane Techniczne”.

Biorąc pod uwagę ewolucję produktu, narzędzia tnące wymienione w tabeli „Dane techniczne” mogą z czasem być zastąpione przez inne, o analogicznych cechach zamienności i tym samym bezpieczeństwie funkcjonowania.

9. MAGAZYNOWANIE

9.1 PRZECHOWYWANIE MASZYNY

W razie konieczności przechowania urządzenia:

1. Pozostawić silnik do ostygnięcia.
2. Wyjąć kluczyk bezpieczeństwa.
3. Wyjąć akumulatory z gniazd i naładować je (par. 7.2.2).
4. Dokonać czyszczenia (par. 7.3).
5. Sprawdzić, czy nie ma poluzowanych lub uszkodzonych części. W razie potrzeby wymienić uszkodzone części i dokręcić poluzowane śruby i nakrętki lub skontaktować się z autoryzowanym centrum serwisowym.
6. Przechowywać maszynę (rys.29):
 - W suchym środowisku.
 - Zabezpieczonej przed wpływami atmosferycznymi.
 - W razie możliwości przykrytej pokrowcem.
 - W miejscu niedostępnym dla dzieci.
 - Należy upewnić się, że usunięte zostały klucze lub narzędzia używane do konserwacji.

9.2 MAGAZYNOWANIE AKUMULATORA

Akumulator należy przechowywać w cieniu, w chłodnym i suchym miejscu.

UWAGA W przypadku długotrwałej bezczynności, w celu przedłużenia żywotności akumulatora, należy ładować go raz na dwa miesiące.

10. PRZEMIESZCZANIE I TRANSPORT

Za każdym razem, gdy należy przemieścić, podnieść, przetransportować lub przechylić maszynę, należy:

- Zatrzymać maszynę (par. 6.5).
- Wyjąć kluczyk bezpieczeństwa.
- Upewnić się, że wszystkie ruchome części całkowicie się zatrzymały.
- Założyć grube rękawice robocze.
- Chwycić maszynę w miejscach umożliwiających jej bezpieczne trzymanie, mając na uwadze odpowiednie rozmieszczenie jej ciężaru.
- Zaangażować ilość osób adekwatną do ciężaru maszyny oraz rodzaju środka transportu i miejsca, w którym maszyna ma być ustawiona lub skąd ma być przemieszczona.
- Upewnić się, że przemieszczenie maszyny nie spowoduje szkód czy obrażeń.

Podczas transportu urządzenia na pojeździe samochodowym lub przyczepie, należy:

- Używać ramp o odpowiedniej wytrzymałości, szerokości i długości.

- Załadować maszynę z wyłączonym silnikiem, wykorzystując do tej czynności odpowiednią liczbę osób.
- Obniżyć zespół tnący.
- Ustawić maszynę tak, aby nie stwarzała dla nikogo zagrożeń.
- Przymocować ją mocno do środka transportu za pomocą lin lub łańcuchów, aby uniknąć przewrócenia się maszyny.

11. SERWIS I NAPRAWA

Niniejsza instrukcja zawiera wszelkie niezbędne informacje potrzebne do właściwego posługiwania się maszyną i poprawnego wykonania podstawowych czynności z zakresu konserwacji dokonywanych przez samego użytkownika. Wszystkie czynności regulacyjne i konserwacyjne nieopisane w niniejszej instrukcji powinny być wykonane przez sprzedawcę lub w autoryzowanym punkcie serwisowym, dysponujących wiedzą i sprzętem umożliwiającym właściwe wykonanie czynności konserwacyjnych przy zapewnieniu odpowiedniego stopnia bezpieczeństwa urządzenia. Czynności wykonane przez nieodpowiednie serwisy lub osoby niekompetentne powodują utratę udzielonych gwarancji oraz zwalniają producenta z jakichkolwiek zobowiązań i z odpowiedzialności prawnej.

- Naprawy i serwis gwarancyjny mogą być przeprowadzane jedynie przez autoryzowane centra serwisowe.
- Autoryzowane centra serwisowe korzystają jedynie z oryginalnych części zamiennych. Części zamienne i oryginalne akcesoria zostały opracowane specjalnie do tego typu urządzeń.
- Stosowanie części zamiennych i akcesoriów, które nie zostały zatwierdzone, które nie zostały zatwierdzone oraz części zamiennych i akcesoriów innych niż oryginalne zagraża bezpieczeństwu urządzenia i zwalnia Producenta od jakichkolwiek zobowiązań lub odpowiedzialności.

12. ZAKRES GWARANCJI

Warunki gwarancji dotyczą wyłącznie konsumentów, tj. nieprofesjonalnych operatorów.

Gwarancja obejmuje wszystkie wady materiałów i wykonania, stwierdzone w okresie gwarancyjnym przez sprzedawcę lub autoryzowane centrum serwisowe.

Wykonanie gwarancji ogranicza się do naprawy lub wymiany części uznanych za wadliwe.

Zaleca się, aby raz w roku skontrolować działanie maszyny w autoryzowanym centrum serwisowym w celu jej konserwacji, napraw serwisowych i kontroli urządzeń zabezpieczających. Wykonanie gwarancji jest uzależnione od regularnej konserwacji maszyny.

Użytkownik powinien dokładnie przestrzegać instrukcji podanych w załączonej dokumentacji.

Gwarancja nie obejmuje uszkodzeń spowodowanych w wyniku:

- Niezapoznania się użytkownika z załączoną dokumentacją (Instrukcje użytkownika i wskazówki).
- Profesjonalnego użytkownika.
- Nieuwagi, zaniedbania.
- Przyczyny zewnętrznej (błyskawice, uderzenia, obecność ciał obcych wewnątrz maszyny) lub wypadku.
- Nieprawidłowego lub niedozwolonego użytkownika i montażu maszyny.
- Nieodpowiedniej konserwacji.
- Modyfikacji maszyny.

- Używania nieoryginalnych części zamiennych (adaptowalne części).
 - Używania akcesoriów niedostarczonych lub niezatwierdzonych przez producenta.
- Gwarancja nie obejmuje:
- Zwykłych / nadzwyczajnych czynności konserwacyjnych (opisanych w instrukcji).
 - Naturalnego zużycia części eksploatacyjnych, takich jak pasy przenoszenia napędu, urządzenia tnące, reflektory, koła, śruby zabezpieczające z nakrętkami i okablowania.
 - Normalnego zużycia.
- Estetycznego pogorszenia wyglądu maszyny w związku z jej użytkowaniem.
 - Wsporników urządzeń tnących.
 - Wszelkich dodatkowych kosztów związanych z aktywacją gwarancji, takich jak przemieszczenie jej do użytkownika, przewóz maszyny do sprzedawcy detalicznego, wynajem sprzętu zastępczego lub wykonanie połączeń telefonicznych do firmy zewnętrznej w celu przeprowadzenia wszystkich prac konserwacyjnych. Użytkownik podlega przepisom prawa danego kraju. Niniejsza gwarancja w żaden sposób nie ogranicza praw, które przysługują kupującemu w ramach tych przepisów.

13. TABELA CZYNNOŚCI KONSERWACYJNYCH

| Czynność | Częstotliwość | Uwagi |
|--|--|---------------|
| MASZYNA | | |
| Kontrola wszystkich mocowań | Każdorazowo przed rozpoczęciem użytkowania | par. 7.4 |
| Kontrolę bezpieczeństwa / Przegląd urządzeń sterowniczych | Każdorazowo przed rozpoczęciem użytkowania | par. 6.2 |
| Kontrola osłon tylnego / boczego wyrzutu. | Każdorazowo przed rozpoczęciem użytkowania | par. 6.2.1 |
| Kontrola pojemnika na trawę, deflektora boczego wyrzutu. | Każdorazowo przed rozpoczęciem użytkowania | par. 6.2.1 |
| Kontrola urządzenia tnącego | Każdorazowo przed rozpoczęciem użytkowania | par. 6.2.1 |
| Kontrola stanu naładowania akumulatora | Każdorazowo przed rozpoczęciem użytkowania | * |
| Ładowanie akumulatora | Po każdym użyciu | rozd. 7.2.2 * |
| Ogólne czyszczenie i kontrola | Po każdym użyciu | par. 7.3 |
| Kontrola pod kątem uszkodzeń maszyny. Jeśli to konieczne, skontaktować się z autoryzowanym centrum serwisowym. | Po każdym użyciu | - |
| Czyszczenie filtra powietrza | Raz na miesiąc | par. 7.5 |
| Wymiana urządzenia tnącego | - | rozd. 8.1 *** |

* Należy zapoznać się z instrukcją obsługi akumulatora / ładowarki.

** Czynność, która musi być wykonana przez Państwa sprzedawcę lub przez autoryzowane centrum serwisowe

*** Czynność, która musi być przeprowadzona przy pierwszych oznakach awarii

14. IDENTYFIKACJA USTEREK

| Jeżeli po wykonaniu czynności opisanych powyżej, usterki nie zostaną zlikwidowane, należy skontaktować się z Państwa sprzedawcą. | | |
|--|--|---|
| USTERKA | MOŻLIWA PRZYCZYNA | SPOSÓB USUNIĘCIA |
| 1. Po naciśnięciu przycisku włączania, nie włącza się wyświetlacz. | Brakujący lub nieprawidłowo włożony kluczyk bezpieczeństwa. | Włożyć kluczyk (par. 6.3). |
| | Kluczyk bezpieczeństwa w pozycji „OFF”. | Ustawić kluczyk bezpieczeństwa w pozycji „ON” (par. 6.3). |
| | Brakujący lub nieprawidłowo włożony akumulator. | Otworzyć drzwiczki i upewnić się, że akumulator został prawidłowo zamontowany (par. 7.2.3). |
| | Rozładowany akumulator. | Sprawdzić stan naładowania i naładować akumulator (par. 7.2.2). |
| | Nieprawidłowe połączenie akumulatorów. | Sprawdzić prawidłowe połączenie akumulatorów według instrukcji zawartych w tabeli „Dane techniczne”. |
| 2. Przy naciśnięciu przycisku włączania wyświetlacz nie włącza się, a maszyna wydaje sygnał dźwiękowy. | Wewnętrzna anomalia silnika. | Wyjąć kluczyk zabezpieczający i skontaktować się z centrum serwisowym w celu przeprowadzenia kontroli, wymiany lub naprawy. |
| 3. Silnik zatrzymuje się podczas pracy. | Akumulator nie jest prawidłowo włożony. | Otworzyć drzwiczki i upewnić się, że akumulator został prawidłowo zamontowany (par. 7.2.3). |
| | Rozładowany akumulator. | Sprawdzić stan naładowania i naładować akumulator (par. 7.2.2). |
| 4. Na wyświetlaczu włącza się światło led oznaczające niebezpieczeństwo (rys.25.A) i wydobywa się sygnał dźwiękowy | Zablokowane urządzenie tnące | Zatrzymać maszynę, wyjąć kluczyk zabezpieczający, założyć rękawice robocze. Skontrolować czy nie ma niedrożności i usunąć z dolnej części maszyny wszelkie przeszkody (par. 7.3.2), które uniemożliwiają obracanie się urządzenia tnącego. Skontaktować się z centrum serwisowym w celu dokonania kontroli, wymiany lub naprawy (par. 8.1). |
| | Awaria maszyny. | Wyjąć kluczyk zabezpieczający i skontaktować się z centrum serwisowym w celu przeprowadzenia kontroli, wymiany lub naprawy. |
| | Przetężenie silnika napędu z powodu ciężkich warunków pracy (obciążenie napędu). | <ul style="list-style-type: none"> – Sprawdzić czy koła nie są zablokowane i, jeśli to konieczne, wyczyścić je. – Skontrolować pochyłość terenu, na którym ma być prowadzone koszenie (par. 6.4.1). |
| 5. Na wyświetlaczu miga światło led oznaczające niebezpieczeństwo (rys.25.A). | Działanie ochrony termicznej w celu ogrzania maszyny. | Odczekać przynajmniej 5 minut i ponownie uruchomić maszynę. |
| 6. Skoszona trawa nie jest zbierana do pojemnika na trawę. | Urządzenie tnące uderzyło w ciało obce. | Zatrzymać silnik i wyjąć kluczyk bezpieczeństwa. Sprawdzić ewentualne uszkodzenia i skontaktować się z centrum serwisowym w celu ewentualnej wymiany urządzenia tnącego (par. 8.1). |
| | Zabrudzenia we wnętrzu podwozia. | Wyczyścić wnętrze podwozia, aby ułatwić odprowadzanie trawy do pojemnika na trawę (par. 7.3.2). |
| 7. Koszenie trawy odbywa się z trudnością. | Urządzenie tnące jest w złym stanie. | Skontaktować się z centrum serwisowym w celu naostrzenia lub wymiany ostrza. |

| | | |
|---|--|--|
| 8. Podczas pracy występuje nadmierny poziom hałasu i/lub drgań. | Mocowanie urządzenia tnącego jest poluzowane lub uszkodzone zostało urządzenie tnące. | Zatrzymać silnik i wyjąć kluczyk bezpieczeństwa. Skontaktować się z Centrum Obsługi w celu dokonania kontroli, wymiany lub naprawy (par. 8.1). |
| 9. Niski poziom naładowania akumulatora. | Trudne warunki użytkowania z większym poborem prądu. | Optymalizować użytkowanie (par. 7.2.1). |
| | Akumulator jest niewystarczająco naładowany w stosunku do wymogów operacyjnych. | Zastosować dodatkowe akumulatory lub akumulatory powiększone (par. 15.2). |
| 10. Ładowarka akumulatora nie ładuje akumulatora. | Akumulator nie jest prawidłowo włożony do ładowarki akumulatora. | Sprawdzić, czy umieszczenie akumulatora jest prawidłowe (par. 7.2.3). |
| | Nieodpowiednie warunki pomieszczenia. | Wykonywać ładowanie w środowisku o odpowiedniej temperaturze (patrz instrukcja obsługi akumulatora/ładowarki). |
| | Zabrudzone styki. | Wyczyścić styki. |
| | Brak napięcia w ładowarce akumulatora. | Sprawdzić, czy wtyczka jest podłączona i, czy w gnieździe elektrycznym jest obecne napięcie. |
| | Uszkodzona ładowarka akumulatora. | Wymienić na oryginalny akumulator. |
| | Jeśli problem utrzymuje się nadal, należy poszukać rozwiązania w instrukcji obsługi akumulatora / ładowarki. | |

15. AKCESORIA NA ZAMÓWIENIE

15.1 ZESTAW MULCZUJĄCY

Rozdrabnia ściętą trawę na małe kawałki i pozostawia na trawniku, zamiast zbierać ją do pojemnika (dotyczy maszyn z odpowiednim wyposażeniem) (rys.26).

15.2 AKUMULATORY

W celu dostosowania się do specyficznych wymogów operacyjnych (rys.27), dostępne są akumulatory o różnych pojemnościach. Wykaz homologowanych akumulatorów dla tej maszyny znajduje się w tabeli „Dane techniczne”.

15.3 ŁADOWARKA AKUMULATORA

Urządzenie, które służy do ładowania akumulatora (rys.28).



ÍNDICE

| | |
|---|----|
| 1. PARTE GERAL | 1 |
| 1.1 Como ler o manual | 1 |
| 1.2 Referências | 1 |
| 2. NORMAS DE SEGURANÇA | 1 |
| 2.1 Preparação | 1 |
| 2.2 Operações preliminares | 2 |
| 2.3 Durante a utilização | 2 |
| 2.4 Manutenção e armazenamento | 2 |
| 2.5 Bateria / carregador de bateria | 3 |
| 2.6 Proteção do meio ambiente | 3 |
| 3. CONHECER A MÁQUINA | 3 |
| 3.1 Descrição da máquina e uso previsto | 3 |
| 3.2 Sinalização de segurança | 4 |
| 3.3 Etiqueta de identificação | 4 |
| 3.4 Componentes principais | 4 |
| 4. MONTAGEM | 5 |
| 4.1 Componentes para a montagem | 5 |
| 4.2 Montagem do saco (Fig.3) | 5 |
| 4.3 Montagem do guiador | 5 |
| 5. COMANDOS DE CONTROLO | 5 |
| 5.1 Chave de segurança (Dispositivo de desativação) | 5 |
| 5.2 Alavanca de presença do operador | 5 |
| 5.3 Tecla de ligação | 5 |
| 5.4 Alavanca de engate da tração | 6 |
| 5.5 Tecla "ECO" | 6 |
| 5.6 Regulação da altura do corte | 6 |
| 5.7 Regulação do guiador (Fig.9-10) | 6 |
| 6. UTILIZAÇÃO DA MÁQUINA | 6 |
| 6.1 Operações preliminares | 6 |
| 6.2 Controlos de segurança | 7 |
| 6.3 Arranque | 8 |
| 6.4 Trabalho | 8 |
| 6.5 Paragem | 9 |
| 6.6 Após a utilização | 9 |
| 7. MANUTENÇÃO ORDINÁRIA | 9 |
| 7.1 Parte geral | 9 |
| 7.2 Bateria | 9 |
| 7.3 Limpeza | 10 |
| 7.4 Porcas e parafusos de fixação | 10 |
| 8. MANUTENÇÃO EXTRAORDINÁRIA | 10 |
| 8.1 Dispositivo de corte | 11 |
| 9. ARMAZENAMENTO | 11 |
| 9.1 Armazenamento da máquina | 11 |
| 9.2 Armazenamento da bateria | 11 |
| 10. MOVIMENTAÇÃO E TRANSPORTE | 11 |
| 11. ASSISTÊNCIA E REPARAÇÃO | 11 |
| 12. COBERTURA DA GARANTIA | 11 |
| 13. Tabela de manutenções | 12 |
| 14. Identificação dos problemas | 13 |
| 15. ACESSÓRIOS A PEDIDO | 14 |
| 15.1 Kit para "mulching" | 14 |
| 15.2 Baterias | 14 |
| 15.3 Carregador de bateria | 14 |

1. PARTE GERAL

1.1 COMO LER O MANUAL

No texto do manual de instruções, existem alguns parágrafos com informações importantes sobre a segurança ou o funcionamento, que são destacadas de maneira diferente, de acordo com o seguinte critério:

NOTA OU IMPORTANTE fornece esclarecimentos ou outros elementos sobre o que foi indicado anteriormente, com a intenção de não danificar a máquina ou provocar danos.

O símbolo evidencia um perigo. A inobservância das advertências acarreta a possibilidade de lesões pessoais ou a terceiros e/ou danos.

Os parágrafos realçados com um quadrado com uma borda pontilhada cinzenta indicam características opcionais que não estão presentes em todos os modelos documentados neste manual. Verifique se a característica está presente no seu modelo.

Todas as indicações "dianteira", "traseira", "direita" e "esquerda" referem-se à posição de trabalho do operador.

1.2 REFERÊNCIAS

1.2.1 Figuras

As figuras usadas nessas instruções foram numeradas em 1, 2, 3 e assim por diante. Os componentes indicados nas figuras estão assinalados com as letras A, B, C, e assim por diante. Uma referência ao componente C na figura 2 foi assinalada com a indicação: "Ver fig. 2.C" ou simplesmente "(Fig. 2.C)".

As figuras são indicativas. As peças efetivas podem variar em relação às que estão representadas.

1.2.2 Títulos

O manual foi dividido em capítulos e parágrafos. O título do parágrafo "2.1 Preparação" é um subtítulo de "2. Normas de segurança".

As referências a títulos ou parágrafos foram assinaladas com a abreviação cap. ou par. e o respetivo número. Exemplo: "cap. 2" ou "par. 2.1"

2. NORMAS DE SEGURANÇA

2.1 PREPARAÇÃO

Familiarize-se com os comandos e com o uso apropriado da máquina. Aprenda a parar rapidamente o motor. A inobservância das advertências e das instruções pode provocar incêndios e/ou lesões graves.

- Nunca permita que a máquina seja utilizada por crianças ou por pessoas que não tenham conhecimento das instruções. As leis locais podem estabelecer uma idade mínima para o utilizador.
- O aparelho pode ser utilizado por crianças com mais de 8 anos de idade e por pessoas com capacidades físicas, sensoriais ou mentais reduzidas ou sem experiência e conhecimento, desde que sejam supervisionadas ou instruídas sobre o uso do aparelho de forma segura e desde que compreendam os perigos envolvidos. As crianças não devem brincar com o aparelho. A limpeza e a manutenção ordinária não devem ser realizadas por crianças sem a supervisão de um adulto.
- Nunca use a máquina caso o utilizador esteja cansado ou com mal-estar, ou caso tenha ingerido medicamentos, drogas, álcool ou substâncias nocivas para os seus reflexos e atenção.
- Não transporte crianças ou outros passageiros.
- Lembre-se de que o operador ou o utilizador são responsáveis por acidentes e imprevistos que poderão ocorrer com outras pessoas ou com a sua propriedade. É da responsabilidade do utilizador a avaliação dos potenciais riscos do terreno onde deve trabalhar, bem como tomar todas as precauções necessárias de forma a garantir a sua segurança e a de terceiros, especialmente em declives, terrenos acidentados, escorregadios ou instáveis.
- Caso a máquina seja cedida ou emprestada a terceiros, certifique-se de que o utilizador tome conhecimento das instruções de uso contidas no presente manual.

2.2 OPERAÇÕES PRELIMINARES

Equipamentos de proteção individual (EPI)

- Use vestuário adequado, calçado de trabalho resistente com sola antiderrapante e calça comprida. Não acione a máquina com os pés descalços ou com sandálias abertas. Use protetores auriculares.
- O uso de proteções acústicas pode reduzir a capacidade de ouvir eventuais advertências (grito ou alarmes). Preste a máxima atenção ao que acontece na área de trabalho.
- Use luvas de trabalho em todas as situações de risco para as mãos.
- Não use cachecóis, camisas, colares, pulseiras, vestuário com partes soltas e com laços ou gravatas e, de qualquer modo, acessórios pendentes que possam ficar presos na máquina ou em objetos e materiais presentes no local de trabalho.
- Prenda adequadamente os cabelos compridos.

Área de trabalho / Máquina

- Inspeção cuidadosamente toda a área de trabalho e retire tudo o que puder ser expelido pela máquina ou que possa danificar o dispositivo de corte/órgãos rotativos (pedras, ramos, fios de ferro, ossos, etc.).

2.3 DURANTE A UTILIZAÇÃO

Área de trabalho

- Não utilize a máquina em ambientes com risco de explosão, em presença de líquidos inflamáveis, gás ou poeira. Os aparelhos elétricos geram faíscas que podem incendiar a poeira ou os vapores.
- Corte a relva somente à luz do dia ou com boa iluminação artificial e em condições de boa visibilidade.

- Afaste pessoas, crianças e animais da área de trabalho. É necessário que as crianças sejam supervisionadas por um outro adulto.
- Evite trabalhar na relva molhada, sob a chuva e com risco de temporais, especialmente caso haja probabilidade de raios.
- Não exponha a máquina à chuva ou a ambientes molhados. A água que penetra numa ferramenta aumenta o risco de choque elétrico.
- Preste particular atenção nas irregularidades do terreno (elevações, sulcos), nos declives, nos perigos ocultos e na presença de eventuais obstáculos que possam limitar a visibilidade.
- Preste muita atenção na proximidade de barrancos, valas ou diques. A máquina pode tombar caso uma roda passe por uma borda ou caso a borda ceda.
- Trabalhe no sentido diagonal do declive, nunca no sentido de subida/descida, prestando muita atenção nas trocas de direção, verificando sempre o próprio ponto de apoio e certificando-se de que as rodas não encontrem obstáculos (pedras, ramos, raízes, etc.) que possam provocar o deslizamento lateral ou a perda de controlo da máquina.
- Quando utilizar a máquina perto de ruas, preste atenção no trânsito.

Comportamentos

- Preste atenção quando for realizada a marcha-atrás ou para trás. Olhe para trás de si antes e durante a marcha-atrás para assegurar-se de que não existam obstáculos.
- Nunca corra, caminhe somente.
- Evite ser puxado pelo corta-relvas.
- Deixe sempre mãos e pés longe do dispositivo de corte, durante o arranque e durante o uso da máquina.
- Atenção: o elemento de corte continua a girar durante alguns segundos após o seu desengate ou após o desligamento do motor.
- Fique sempre longe da abertura de escape.



Em caso de ruturas ou acidentes durante o trabalho, pare imediatamente o motor e afaste a máquina, para não provocar outros danos. Em caso de acidentes com lesões pessoais ou a terceiros, ative imediatamente os procedimentos de primeiros socorros mais adequados à situação existente e procure um Atendimento Médico para o tratamento necessário. Remova cuidadosamente eventuais detritos que possam provocar danos ou lesões a pessoas ou animais, caso permaneçam inobservados.

Limitações ao uso

- Nunca utilize a máquina com as proteções danificadas, ausentes ou que não estejam posicionadas corretamente (saco de recolha, proteção de descarga lateral e proteção de descarga traseira).
- Não utilize a máquina caso os acessórios/ferramentas não tenham sido instalados nos locais previstos.
- Não desconecte, desative, remova ou adultere os sistemas de segurança/microinterruptores presentes.
- Não submeta a máquina a esforços excessivos e não use uma máquina pequena para executar trabalhos pesados. O uso de uma máquina adequada reduz os riscos e melhora a qualidade do trabalho.

2.4 MANUTENÇÃO E ARMAZENAMENTO

Uma manutenção regular e um correto armazenamento preserva a segurança da máquina e o nível do seu desempenho.

Manutenção

- Nunca utilize a máquina com partes desgastadas ou danificadas. As peças danificadas ou deterioradas devem ser substituídas e nunca deverão ser reparadas.
- Durante as operações de regulação da máquina, preste atenção para evitar que os dedos fiquem presos entre o dispositivo de corte em movimento e as partes fixas da máquina.

 **O nível de ruído e de vibrações indicado nas presentes instruções são valores máximos de utilização da máquina. O uso de um elemento de corte não balanceado, a velocidade excessiva de movimento e a falta de manutenção influenciam de maneira significativa as emissões sonoras e as vibrações. Consequentemente, é necessário adotar medidas preventivas capazes de eliminar possíveis danos devidos a um ruído elevado e aos esforços por vibrações. Efetue a manutenção da máquina, use protetores de ouvido antirruído e faça pausas durante o trabalho.**

Armazenamento

- Para reduzir o risco de incêndio, não deixe recipientes com os materiais residuais dentro do local.

2.5 BATERIA / CARREGADOR DE BATERIA

IMPORTANTE *IMPORTANTE* As seguintes normas de segurança integram as recomendações de segurança presentes no manual específico da bateria e do carregador de bateria anexado à máquina.

- Para carregar a bateria, utilize apenas o carregador de bateria recomendado pelo fabricante. Um carregador de bateria inadequado pode provocar um choque elétrico, o aquecimento excessivo ou a fuga de líquido corrosivo da bateria.
- Utilize somente as baterias específicas previstas para o seu dispositivo. O uso de outras baterias pode provocar lesões e risco de incêndio.
- Certifique-se de que o aparelho esteja desligado antes de inserir a bateria. Colocar uma bateria num aparelho elétrico ligado pode provocar acidentes.
- Mantenha a bateria afastada de cliques, moedas, chaves, pregos ou outros objetos metálicos pequenos que possam provocar o curto-circuito dos contactos. Um curto-circuito dos contatos da bateria pode originar combustões ou incêndios.
- Não use o carregador de bateria em ambientes onde estejam presentes vapores, substâncias inflamáveis ou em superfícies facilmente inflamáveis, como papel, tecido, etc. Durante a recarga, o carregador de bateria aquece e pode provocar um incêndio.
- Durante o transporte dos acumuladores, preste atenção para que os contactos não sejam conectados entre si e não use recipientes metálicos para o transporte.

2.6 PROTEÇÃO DO MEIO AMBIENTE

A proteção do ambiente deve ser um aspecto importante e prioritário no uso da máquina, para o benefício da convivência civil e do ambiente no qual vivemos.

- Evite ser um elemento de incómodo para com a vizinhança. Utilize a máquina somente em horários razoáveis (nem muito cedo pela manhã, nem muito à noite quando as pessoas se poderão sentir incomodadas).

- Siga rigorosamente as normas locais para a eliminação de embalagens, partes deterioradas ou qualquer elemento de forte impacto ambiental estes resíduos não devem ser deixados no lixo, mas devem ser separados e entregues nos centros de recolha apropriados, que providenciarão à reciclagem dos materiais.
- Siga rigorosamente as normas locais para a eliminação dos materiais residuais.
- No momento da desativação, não abandone a máquina no meio ambiente, mas contacte um centro de recolha, em conformidade com as normas locais vigentes.



Não jogue os aparelhos elétricos junto com os lixos domésticos. Em conformidade com a Diretiva Europeia 2012/19/UE sobre os lixos de equipamentos elétricos e eletrónicos e a sua execução conforme as normas nacionais, as aparelhagens elétricas usadas devem ser recolhidas separadamente, a fim de que sejam reutilizadas de modo eco-compatível. Caso os equipamentos elétricos sejam eliminados num aterro ou no solo, as substâncias nocivas podem alcançar a camada aquífera e entrar na cadeia alimentar, danificando a sua saúde e bem-estar. Para informações mais detalhadas sobre a eliminação deste produto, contacte o Órgão competente para a eliminação de lixos domésticos ou o seu revendedor.



Li-ion

No término da sua vida útil, elimine as baterias com a devida atenção ao nosso ambiente. A bateria contém material que é perigoso para nós e para o ambiente. Ela deve ser removida e eliminada separadamente numa estrutura que aceite as baterias de íons de lítio.



A recolha diferenciada de produtos e embalagens usados permite a reciclagem dos materiais e a reutilização dos mesmos. A reutilização dos materiais reciclados ajuda a prevenir a poluição ambiental e reduz a demanda de matérias-primas.

3. CONHECER A MÁQUINA

3.1 DESCRIÇÃO DA MÁQUINA E USO PREVISTO

Esta máquina é um corta-relvas com condutor a pé.

A máquina é composta essencialmente por um motor, que aciona um dispositivo de corte protegido por um cárter, equipado com rodas e um guiador. O operador é capaz de conduzir a máquina e acionar os comandos principais posicionando-se sempre atrás do guiador e, portanto, à distância de segurança do dispositivo de corte rotativo. Se o operador afasta-se da máquina, provoca a paragem do motor e do dispositivo rotativo após alguns segundos.

3.1.1 Uso previsto

Esta máquina foi projetada e fabricada para cortar (e recolher) a relva nos jardins e áreas com relva, com extensão relacionada à capacidade de corte, efetuado com a presença dum operador apeado.

Em geral, esta máquina pode:

1. Cortar a relva e recolhê-la no saco de recolha.
2. Cortar a relva e descarregar-la no solo pela parte traseira.

3. Cortar a relva e descarregá-la lateralmente (se houver).
4. Cortar a relva, picá-la e depositá-la no terreno (efeito "mulching" - se houver).

A utilização de acessórios específicos, previstos pelo Fabricante como equipamento original ou que possam ser comprados à parte, permite efetuar esse trabalho segundo várias modalidades de operação, ilustradas neste manual ou nas instruções que acompanham cada acessório.

3.1.2 Uso inadequado

Qualquer outro uso, diverso daqueles citados acima, pode ser perigoso e provocar danos a pessoas e/ou objetos.

São considerados como uso inadequado (como, por exemplo, mas não somente):

- Transportar na máquina outras pessoas, crianças ou animais, pois podem cair, ferir-se gravemente ou prejudicar a condução segura.
- Fazer-se transportar pela máquina.
- Usar a máquina para rebocar ou empurrar cargas.
- Acionar o dispositivo de corte nos trechos sem relva.
- Utilizar a máquina para a recolha de folhas ou detritos.
- Usar a máquina para aparar as sebes ou para cortar a vegetação que não é do tipo relvado.
- O uso da máquina por parte de mais de uma pessoa.

IMPORTANTE *O uso inadequado da máquina implica na perda da garantia e exige o Fabricante de toda e qualquer responsabilidade, passando ao utilizador os ónus decorrentes de danos ou lesões próprias ou a terceiros.*

3.1.3 Tipologia de utilizador

Esta máquina é destinada para ser usada pelos consumidores, isto é, operadores não profissionais. É destinada a hobby.

IMPORTANTE *A máquina deve ser utilizada por um único operador.*

3.2 SINALIZAÇÃO DE SEGURANÇA

Na máquina estão presentes vários símbolos (Fig.2.0). A sua função é lembrar ao operador os comportamentos que devem ser seguidos para utilizá-la com a atenção e a cautela necessárias. Significado dos símbolos:



Atenção: Leia as instruções antes de utilizar a máquina.



Perigo! Risco de expulsão de objetos. Durante o uso, mantenha as pessoas fora da área de trabalho.



Apenas para corta-relvas com motor térmico.



Somente para corta-relvas elétrico com alimentação de rede.



Somente para corta-relvas elétrico com alimentação de rede.



Perigo! Risco de cortes. Dispositivo de corte em movimento. Não introduza mãos ou pés dentro do alojamento do dispositivo de corte.



Preste atenção no dispositivo de corte afiado. Não introduza mãos ou pés dentro do alojamento do dispositivo de corte. O dispositivo de corte continua a girar mesmo após o desligamento do motor. Remova a chave de segurança (dispositivo de desativação) antes da manutenção.

IMPORTANTE *As etiquetas adesivas danificadas ou ilegíveis devem ser substituídas. Solicite as novas etiquetas ao seu centro de assistência autorizado.*

3.3 ETIQUETA DE IDENTIFICAÇÃO

A etiqueta de identificação contém os seguintes dados (Fig.1.0).

1. Nível de potência acústica.
2. Marca de conformidade CE.
3. Ano de fabrico.
4. Tipo de máquina.
5. Número de matrícula.
6. Nome e endereço do Fabricante.
7. Código do artigo.
8. Velocidade máx. de funcionamento do motor.
9. Peso em kg.
10. Tensão e frequência de alimentação.
11. Grau de proteção elétrica.
12. Potência nominal.

Transcreva os dados de identificação da máquina nos respetivos espaços da etiqueta que fica no verso da capa.

IMPORTANTE *Utilize os dados de identificação contidos na etiqueta de identificação do produto sempre que contatar a oficina autorizada.*

IMPORTANTE *O exemplo da declaração de conformidade está nas últimas páginas do manual.*

3.4 COMPONENTES PRINCIPAIS

A máquina é constituída pelos seguintes componentes principais, aos quais correspondem as seguintes funções (Fig.1.0):

- A. Chassis:** é o cárter que engloba o dispositivo de corte rotativo.
- B. Motor:** fornece o movimento tanto do dispositivo de corte quanto da tração para as rodas (se houver).
- C. Dispositivo de corte:** é o elemento responsável pelo corte da relva.

- D. **Proteção de descarga traseira:** é uma proteção de segurança e impede que os objetos porventura recolhidos pelo dispositivo de corte sejam lançados para longe pela máquina.
- E. **Proteção de descarga lateral (se houver):** é uma proteção de segurança e impede que os objetos porventura recolhidos pelo dispositivo de corte sejam lançados para longe pela máquina.
- F. **Defletor de descarga lateral (se houver):** além da função de descarga lateral da relva no solo, constitui um elemento de segurança, evitando que os objetos eventualmente recolhidos pelo dispositivo de corte sejam lançados para longe pela máquina.
- G. **Saco de recolha:** além da função de recolha da relva cortada, constitui um elemento de segurança, evitando que os objetos eventualmente recolhidos pelo dispositivo de corte sejam lançados para longe pela máquina.
- H. **Guiador:** é a posição de trabalho do operador. O seu comprimento faz com que o operador, durante o trabalho, mantenha sempre a distância de segurança do dispositivo de corte rotativo.
- I. **Bateria** (caso não seja fornecida com a máquina, ver o cap. 15 "acessórios a pedido"): fornece a energia para o arranque do motor; as suas características e as instruções de utilização encontram-se descritas num manual específico.
- J. **Alavanca de presença do operador:** é a alavanca que ativa o engate do dispositivo de corte e da tração. O motor para automaticamente ao soltar a alavanca.
- K. **Alavanca de engate da tração:** é a alavanca que ativa a tração às rodas e permite o avanço da máquina.
- L. **Tampa de acesso ao compartimento da bateria**
- M. **Chave de segurança (Dispositivo de desativação):** A chave ativa / desativa o circuito elétrico da máquina.
- N. **Carregador de bateria** (caso não seja fornecido com a máquina, ver o cap. 15 "acessórios a pedido"): dispositivo que é utilizado para recarregar a bateria.

4. MONTAGEM

 **As normas de segurança que deverão ser seguidas encontram-se descritas no cap. 2. Respeite escrupulosamente tais indicações para não correr graves riscos ou perigos.**

Por motivos de armazenagem e transporte, alguns componentes da máquina não foram montados diretamente na fábrica, mas deverão ser montados após a remoção da embalagem, de acordo as instruções indicadas a seguir.

 **A remoção da embalagem e a finalização da montagem devem ser efetuadas sobre uma superfície plana e sólida, com espaço suficiente para a movimentação da máquina e das embalagens, sempre utilizando as ferramentas apropriadas. Não utilize a máquina antes de concluir as indicações da seção "MONTAGEM".**

4.1 COMPONENTES PARA A MONTAGEM

Na embalagem estão incluídos os componentes para a montagem.

4.1.1 Remoção da embalagem

1. Abra a embalagem com cuidado e atenção para não perder os componentes.
2. Consulte a documentação inserida na caixa, incluindo as presentes instruções.
3. Retire da caixa todos os componentes não montados.
4. Elimine a caixa e as embalagens no respeito das normas locais.

 **Antes de efetuar a montagem, verifique se a chave de segurança não se encontra inserida no seu alojamento.**

4.2 MONTAGEM DO SACO (Fig.3)

Com o saco de recolha virado, engate todos os perfis de plástico (21) na estrutura (22), com o auxílio de uma chave de fenda, como indicado na figura.

4.3 MONTAGEM DO GUIADOR

Monte o guiador conforme ilustrado nas, (Fig.4).

5. COMANDOS DE CONTROLO

5.1 CHAVE DE SEGURANÇA (DISPOSITIVO DE DESATIVAÇÃO)

A chave (Fig.5.A) está localizada dentro do compartimento de bateria.

Ao girar a chave para "ON", o circuito elétrico da máquina é ativado, permitindo a ignição.

Ao girar a chave para "OFF", o circuito elétrico é desativado totalmente para impedir um uso incontrolado da máquina.

IMPORTANTE *Remova a chave de segurança sempre que deixar a máquina inutilizada ou desacompanhada.*

5.2 ALAVANCA DE PRESENÇA DO OPERADOR

A alavanca de presença do operador (Fig.6.A) habilita o engate do dispositivo de corte.

O guiador se encontra em posição dianteira.

Prima o botão de segurança (Fig.6.C) e leve a alavanca na direção do guiador para iniciar o dispositivo de corte.

O motor para automaticamente e todas as funções são desabilitadas ao soltar a alavanca.

NOTA *O engate do dispositivo de corte somente é possível premindo o botão de segurança à direita do guiador e colocando a alavanca de presença do operador pressionada contra o guiador.*

5.3 TECLA DE LIGAÇÃO

A tecla de ligação (Fig.7.A) é utilizada para:



- 1. Ignição da máquina.** Ao premir o botão (Fig.7.A), o ecrã (Fig.7.B) acende e a máquina está pronta para o uso.

NOTA A ignição da máquina só é possível se a alavanca de presença do operador e a alavanca de tração forem liberadas.

NOTA Caso a máquina não seja utilizada, após 15 segundos o ecrã desliga e é necessário repetir a operação descrita acima.



- 2. Engate do dispositivo de corte.**

NOTA O engate do dispositivo de corte somente é possível com a alavanca de presença do operador pressionada contra o guiador (ver o par. 6.3).

- 3. Desengate do dispositivo de corte.** Com o dispositivo de corte engatado, solte a alavanca de presença do operador (Fig.6.A); o dispositivo de corte para e mantém a máquina ligada.

5.4 ALAVANCA DE ENGATE DA TRAÇÃO

A alavanca de engate da tração engata a tração às rodas e permite o avanço da máquina. Encontra-se em posição traseira ao guiador.



Tração engatada.

Para engatar a tração leve a alavanca de engate tração em direção ao guiador (Fig. 6.B).

É possível regular a velocidade de avanço através do manípulo de seleção (Fig.7.C).

É possível selecionar 6 diversos níveis de velocidade.



- 1. Velocidade máxima** (cerca de 5 Km/h).



- 2. Velocidade mínima** (cerca de 2,5 Km/h).

NOTA O último nível de velocidade selecionado permanece configurado até mesmo após o desligamento da máquina.

IMPORTANTE Para evitar danificar a transmissão, evite puxar para trás a máquina com a tração engatada.

5.5 TECLA "ECO"

A função "ECO" permite economizar energia durante o corte da relva, otimizando a autonomia da bateria. Para ativar ou desativar a função "Eco", pressionar a tecla (Fig.7.D). Com a função ativada no monitor acende-se o led correspondente.

Esta função é desativada sempre quando as alavancas de presença do operador são soltas.

NOTA Não se recomenda o uso da função "ECO" em condições de corte difíceis (corte de relva densa, alta e húmida).

5.6 REGULÇÃO DA ALTURA DO CORTE

Através do abaixamento ou levantamento do chassi, a relva pode ser cortada em diversas alturas de corte.



Execute a operação com o dispositivo de corte parado.

A regulação da altura de corte é efetuada por meio de uma alavanca específica (Fig.8.A) que levanta ou abaixa o chassi até a posição desejada.

5.7 REGULÇÃO DO GUIADOR (Fig.9-10)

6. UTILIZAÇÃO DA MÁQUINA



As normas de segurança que deverão ser seguidas encontram-se descritas no cap. 2. Respeite escrupulosamente tais indicações para não correr graves riscos ou perigos.

6.1 OPERAÇÕES PRELIMINARES

Antes de começar a trabalhar, é necessário efetuar uma série de verificações e operações, a fim de garantir os melhores resultados e a máxima segurança: Certifique-se de que a chave de segurança não está inserida na sua sede. Coloque a máquina na posição horizontal e bem apoiada no solo.

6.1.1 Verificação da bateria

Antes de utilizar a máquina pela primeira vez após a compra, proceda com a recarga completa da bateria, seguindo as indicações do manual da bateria. Antes de cada utilização, verifique o estado de carga da bateria seguindo as indicações contidas no manual da bateria.

6.1.2 Predisposição da máquina para o trabalho

NOTA Esta máquina permite efetuar o corte do relvado em várias modalidades; antes de iniciar o trabalho é oportuno predispor a máquina com base em como se pretende realizar o corte da relva.

a. Predisposição para o corte e a recolha da relva no saco de recolha:

- Levante a proteção de descarga traseira (Fig.11.A) e encaixe corretamente o saco de recolha (Fig.11.B) conforme indicado na figura.
- Nos modelos com a possibilidade de descarga lateral: certifique-se de que a proteção de descarga lateral (Fig.12.B) está em posição baixa.

b. Predisposição para o corte e a descarga traseira da relva no solo:

1. Remova o saco de recolha e certifique-se de que a proteção de descarga traseira (Fig.12.A) permanece estavelmente em posição baixa.
2. Nos modelos com a possibilidade de descarga lateral: certifique-se de que a proteção de descarga lateral (Fig.12.B) está em posição baixa.

c. Predisposição para o corte e a trituração da relva (função “mulching”):

1. Levante a proteção de descarga traseira (Fig.13.A) e introduza o tampão defletor (Fig.13.B) na abertura de escape, mantendo-o ligeiramente inclinado para a direita.
 2. Fixe-o inserindo os dois pinos (Fig.13.C) nos furos previstos até provocar a liberação do dente de engate (Fig.13.D).
 3. Nos modelos com a possibilidade de descarga lateral: certifique-se de que a proteção de descarga lateral (Fig.12.B) está em posição baixa.
- Para remover o tampão defletor:
1. Levante a proteção de descarga traseira (Fig.13.A).
 2. Prima no centro para liberar o dente (Fig.13.D).

d. Predisposição para o corte e a descarga lateral da relva no solo:

1. Levante a proteção de descarga traseira (Fig.13.A) e introduza o tampão defletor (Fig.14.B) na abertura de escape, mantendo-o ligeiramente inclinado para a direita.
 2. Fixe-o inserindo os dois pinos (Fig.14.C) nos furos previstos até provocar a liberação do dente de engate (Fig.14.D).
 3. Levante a proteção de descarga lateral (Fig.14.A).
 4. Insira o defletor de descarga lateral (Fig.14.E).
 5. Feche novamente a proteção de descarga lateral (Fig.14.A) de modo que o defletor de descarga lateral (Fig.14.B) fique bloqueado.
- Para remover o tampão defletor:
1. Levante a proteção de descarga traseira (Fig.13.A).
 2. Prima no centro para liberar o dente (Fig.13.D).

6.1.3 Regulação da altura do corte

Regule a altura de corte como indicado no par. 5.6.

6.2 CONTROLOS DE SEGURANÇA

Efetue os seguintes controlos de segurança e verifique se os resultados correspondem ao que está assinalado nas tabelas.

 **Efetue sempre os controlos de segurança antes de usar.**

6.2.1 Controlo de segurança geral

| Objeto | Resultado |
|--|--|
| Pegas | Limpas, secas. |
| Guiador | Fixado corretamente e bem firme na máquina. |
| Dispositivo de corte | Limpo, não danificado ou desgastado. |
| Proteção de descarga traseira; saco de recolha | Inteiros. Nenhum dano. Montados corretamente. |
| Proteção de descarga lateral; defletor de descarga lateral | Inteiros. Nenhum dano. Montados corretamente. |
| Comando do interruptor Alavanca de presença do operador Alavanca de engate da tração | A alavanca deve ter um movimento livre, não forçado e, ao ser solta, deve retornar automática e rapidamente para a posição neutra. |
| Bateria | Nenhum dano na sua carcaça, nenhum vazamento de líquido. |
| Parafusos/porcas na máquina e no dispositivo de corte | Bem apertados (não soltos). |
| Passagens do ar de arrefecimento | Não obstruídas. |
| Máquina | Nenhum sinal de dano ou de desgaste. |

6.2.2 Teste de funcionamento da máquina

| Ação | Resultado |
|---|--|
| <ol style="list-style-type: none">1. Ligue a máquina (par. 6.3).2. Engate o dispositivo de corte (par.6.3).3. Solte as duas alavancas de presença do operador (Fig.20.A). | <ol style="list-style-type: none">1. O ecrã acende e a máquina está pronta para ser utilizada.2. O dispositivo de corte deve movimentar-se.3. As alavancas devem retornar rápida e automaticamente para a posição neutra, o motor deve desligar e o dispositivo de corte deve parar dentro de alguns segundos. |
| <ol style="list-style-type: none">1. Ligue a máquina (par. 6.3).2. Acione a alavanca de tração (par. 5.4).3. Solte a alavanca de tração. | <ol style="list-style-type: none">1. O ecrã acende e a máquina está pronta para ser utilizada.2. As rodas fazem avançar a máquina.3. As rodas param e a máquina para de avançar. |

| | |
|-----------------------|--|
| Condução experimental | Nenhuma vibração anormal. Nenhum ruído anormal. |
|-----------------------|--|

⚠ *Se qualquer um dos resultados diferir muito daquilo que está assinalado nas tabelas, não utilize a máquina! Contate um centro de assistência para os controlos necessários e para a reparação.*

6.3 ARRANQUE

NOTA *Efetue o arranque sobre uma superfície plana e sem obstáculos ou relva alta.*

NOTA *Verifique a combinação correta das baterias, seguindo as instruções fornecidas na tabela "Dados Técnicos".*

1. Abra a porta de acesso ao compartimento da bateria (Fig.15.A).
2. Insira as baterias corretamente no seu alojamento (par. 7.2.3).
3. Insira a chave de segurança completamente (Fig.16.B) e gire-a na posição "ON".
4. Prima o botão de ignição (Fig.17.A) o motor permanece aceso por 15 seg.
5. Engate o dispositivo de corte premindo primeiro o botão de segurança à direita (Fig.18.A) e depois premindo a alavanca de presença do operador (Fig.18.B).
6. Para engatar a tração, prima a alavanca traseira do guiador (Fig.18.C).

6.4 TRABALHO

IMPORTANTE *Durante o trabalho, mantenha sempre a distância de segurança do dispositivo de corte, indicada pelo comprimento do guiador.*

IMPORTANTE *Para garantir o trabalho ideal da máquina, recomenda-se o uso simultâneo de duas baterias.*

A autonomia das baterias (e, então, a superfície de relvado que pode ser cortada antes da recarga) é condicionada pelos vários fatores descritos no (par. 7.2.1). Durante o uso, o estado da carga das baterias é exibido no ecrã (porcentagem da carga restante) (Fig.7.E).

IMPORTANTE *Caso o motor pare devido a superaquecimento durante o trabalho, é preciso esperar aproximadamente 5 minutos antes de reiniciá-lo.*

6.4.1 Corte da relva

1. Comece o avanço e o corte na zona com relva.
2. Regule a velocidade de avanço e a altura de corte (par. 5.6) de acordo com as condições da relva (altura, densidade e humidade da relva) e com a quantidade de relva retirada.

• Nos modelos com tração (par. 5.4):

- É recomendável não cortar em terrenos com uma inclinação superior a 15°.

3. O aspecto do relvado será melhor se os cortes forem efetuados sempre na mesma altura e alternadamente nas duas direções (Fig.19).

No caso de descarga lateral: é aconselhável executar um percurso que evite descarregar a relva cortada pela parte do relvado ainda a cortar.

No caso de inclinação de "mulching"

ou descarga traseira da relva:

- Evite sempre remover uma grande quantidade de relva. Nunca remova mais do que um terço da altura total da relva numa única passada (Fig.19).
- Mantenha o chassis sempre bem limpo (par. 7.3.1).

6.4.2 Recomendações para manter um relvado bonito

- Para manter um relvado bonito, verde e macio, é necessário que seja cortado regularmente. O relvado pode ser constituído por relvas de vários tipos. Com cortes frequentes, crescem mais as relvas que desenvolvem muitas raízes e formam um manto relvado uniforme. Ao contrário, se os cortes forem efetuados com menor frequência, desenvolvem-se sobretudo relvas altas e silvestres (trevo, margaridas, etc.). A frequência de corte deve ser de acordo com o crescimento da relva, a fim de evitar que entre um corte e outro a relva cresça demais.
- A melhor altura da relva de um relvado bem cuidado é de aproximadamente 4-5 cm e, com apenas um corte, não deverá ser removido mais de um terço da altura total. Se a relva estiver muito alta, é melhor efetuar o corte em duas passadas, com um intervalo de um dia. O primeiro corte com os dispositivos de corte na altura máxima e o segundo na altura desejada.
- Um corte muito baixo provoca puxões e desbastes no manto relvado, com um aspecto "de manchas".
- Nos períodos mais quentes e secos é conveniente deixar crescer mais um pouco a relva, para evitar que o solo fique muito seco.
- É aconselhável sempre cortar a relva quando ela estiver bem seca. Não corte a relva quando estiver molhada; isso pode reduzir a eficiência do dispositivo rotativo em razão da relva que fica presa e provocar puxões no tapete de relva.
- Os dispositivos de corte devem estar em bom estado e bem afiados, a fim de obter um corte preciso e sem imperfeições, para que as pontas não fiquem amareladas.

6.4.3 Esvaziamento do saco de recolha

Quando o saco de recolha (Fig.1.G) fica demasiado cheio, a recolha de relva deixa de ser eficiente e o ruído do corta-relvas muda.

No caso de saco de recolha com dispositivo de sinalização de conteúdo:



1. Levantado = vazio.



2. Abaixado = cheio.

Durante o trabalho, com o dispositivo de corte em movimento, o sinalizador permanece levantado enquanto que o saco de recolha possa receber a relva cortada; quando abaixa, significa que o saco de recolha foi preenchido e deve ser esvaziado.

Para remover e esvaziar o saco de recolha:

1. Solte ambas as alavancas (Fig.20.A) e (Fig.20.B).
2. Espere a paragem do dispositivo de corte.
3. Levante a proteção de descarga traseira (Fig.11.A), segure a pega e remova o saco de recolha, mantendo-o na posição vertical.

6.5 PARAGEM

Para parar a máquina:

1. Solte ambas as alavancas (Fig.20.A) e (Fig.20.A).
2. Pressione a tecla de ligação (Fig.17.A).
3. Espere a paragem do dispositivo de corte.



Após parar a máquina, são necessários vários segundos antes que o dispositivo de corte pare.

IMPORTANTE Pare sempre a máquina.

- Durante os deslocamentos entre áreas de trabalho.
- Ao atravessar superfícies sem relva.
- Sempre que for necessário superar um obstáculo.
- Antes de regular a altura de corte.
- Sempre que remover ou remontar o saco de recolha.
- Sempre que remover ou remontar o defletor de descarga lateral (se houver).

6.6 APÓS A UTILIZAÇÃO

1. Pare a máquina (par. 6.5).
2. Abra a portinhola e remova a chave de segurança.
3. Remova as baterias da sua sede e as recarregue (par 7.2.2).
4. Deixe o motor arrefecer antes de colocar a máquina em qualquer ambiente.
5. Efetue a limpeza (par. 7.3).
6. Verifique se não há componentes soltos ou danificados. Se necessário, substitua os componentes danificados e aperte os eventuais parafusos e porcas soltos, ou contate o centro de assistência autorizado.

IMPORTANTE Remova a chave de segurança sempre que deixar a máquina inutilizada ou desacompanhada.

7. MANUTENÇÃO ORDINÁRIA

7.1 PARTE GERAL



As normas de segurança que deverão ser seguidas encontram-se descritas no cap. 2. Respeite escrupulosamente tais indicações para não correr graves riscos ou perigos.



Antes de efetuar qualquer controlo, limpeza ou intervenção de manutenção/regulação na máquina:

- Pare a máquina.
- Remova a chave de segurança (nunca deixe a chave inserida ou ao alcance de crianças ou pessoas não aptas).
- Certifique-se de que todas as partes em movimento estejam totalmente paradas.
- Deixe o motor arrefecer antes de colocar a máquina em qualquer ambiente.
- Leia as respetivas instruções.
- Use vestuário adequado, luvas de trabalho e óculos de proteção.
 - As frequências e os tipos de intervenção encontram-se resumidos na "Tabela de manutenções". A tabela tem o objetivo de ajudar o utilizador a manter a eficiência e segurança da sua máquina. Nela foram indicadas as principais intervenções e a periodicidade prevista para cada uma delas. Execute a respetiva ação de acordo com o prazo que se verificar.
 - A utilização de peças sobressalentes e acessórios não originais e/ou não montados corretamente poderá ter efeitos negativos no funcionamento e na segurança da máquina. O fabricante não será responsabilizado em caso de danos, acidentes ou lesões provocadas por esses produtos.
 - As peças sobressalentes originais são fornecidas pelas oficinas de assistência e pelos revendedores autorizados.

IMPORTANTE Todas as operações de manutenção e de regulação não descritas neste manual devem ser realizadas pelo seu Revendedor ou por um Centro especializado.

7.2 BATERIA

7.2.1 Autonomia da bateria

A autonomia da bateria (e, então, a superfície de relvado que pode ser cortada antes da recarga) é condicionada principalmente por:

- a. Fatores ambientais, que requerem uma maior necessidade de energia:
 - Corte com relva densa, alta e húmida.
- b. Amplitude de corte da máquina quanto maior for a amplitude, maior será a necessidade de energia.
- c. Comportamentos do operador que devem ser evitados:

- Ligações e desligamentos frequentes durante o trabalho.
- Uma altura de corte muito baixa em relação às condições da relva.
- Uma velocidade de avanço muito elevada para a quantidade de relva a ser retirada.

NOTA Durante o trabalho, a bateria está protegida contra o descarregamento total por meio de um dispositivo de proteção que desliga a máquina e bloqueia o seu funcionamento.

Para melhorar a autonomia da bateria, é sempre importante:

- Cortar a relva quando o relvado estiver seco.
- Cortar a relva frequentemente, para que não alcance uma altura muito elevada.
- Configure uma altura de corte maior quando a relva estiver muito alta e efetue uma segunda passada a uma altura inferior.
- Não usar a máquina em função "mulching" com a relva muito alta.
- Utilize a função "Eco" (par. 5.5).

Caso queira utilizar a máquina em sessões de trabalho mais longas em relação à duração das baterias standard, é possível:

- Adquirir baterias adicionais, para substituir imediatamente as baterias gastas, sem comprometer a continuidade de uso.
- Adquirir baterias com autonomia superior em relação à bateria standard (par. 15.2).

7.2.2 Remoção e recarga da bateria

1. Abra a portinhola de acesso ao compartimento da bateria e remova a chave de segurança.
2. Prima o botão localizado na bateria (Fig.21.A) e a remova (Fig.21.B).
3. Insira a bateria (Fig.22.B) no seu alojamento do carregador de bateria (Fig.22.C).
4. Conecte o carregador de bateria numa tomada de corrente, com tensão correspondente àquela indicada na etiqueta.
5. Efetue sempre a recarga completa, seguindo as indicações contidas no manual da bateria /carregador de bateria.

NOTA A bateria é equipada com uma proteção que impede a recarga se a temperatura ambiente não estiver incluída entre 0 e +45 °C.

NOTA A bateria pode ser recarregada em qualquer momento, até mesmo parcialmente, sem o risco de danificá-la.

7.2.3 Remontagem da bateria na máquina

Ao terminar a recarga:

1. Remova a bateria do seu alojamento no carregador de bateria (evite deixá-la carregando após o término da recarga).
2. Desconecte o carregador de bateria da rede elétrica.
3. Abra a portinhola de acesso ao compartimento da bateria (Fig.23.A), insira a bateria (Fig.23.B) no seu alojamento, empurrando-a completamente até ouvir o "clique" que a bloqueia na posição e garante o contacto elétrico.
4. Feche a tampa completamente.

7.3 LIMPEZA

Após cada utilização, efetue a limpeza, seguindo as seguintes instruções.

7.3.1 Limpeza da máquina

- Verifique sempre se as tomadas de ar estão sem detritos.
- Não use jatos de água e evite molhar o motor e componentes elétricos (Fig.24).
- Não use líquidos agressivos para a limpeza do chassis.
- Para reduzir o risco de incêndio, retire da máquina, principalmente do motor, os resíduos de relva, folhas ou excesso de graxa.
- Mantenha sempre as alavancas, a tela e os botões livres de detritos.

7.3.2 Limpeza do conjunto dispositivos de corte

Remova os detritos de relva e a lama acumulados dentro do chassis para evitar que, ao secar, possam dificultar o arranque sucessivo. Incline a máquina lateralmente, verificando a estabilidade da máquina antes de qualquer tipo de intervenção.

- **No caso de descarga lateral:** é necessário remover o defletor de descarga (se montado - par. 6.1.2d.).

A pintura do interior do chassis pode descascar ao longo do tempo devido à ação abrasiva da relva cortada; neste caso, intervenha prontamente retocando a pintura com uma tinta antiferrugem para evitar a formação de ferrugem que levaria à corrosão do metal.

7.3.3 Limpeza do saco

1. Esvazie o saco de recolha.
2. Sacuda-o para retirar os resíduos de relva e terra.
3. Lave, enxague e coloque-o de volta de modo a favorecer uma secagem rápida.

7.4 PORCAS E PARAFUSOS DE FIXAÇÃO

Mantenha bem apertados os parafusos e as porcas, para ter a certeza de que a máquina se encontra sempre em condições seguras de funcionamento.

8. MANUTENÇÃO EXTRAORDINÁRIA



Antes de efetuar qualquer controlo, limpeza ou intervenção de manutenção/regulação na máquina:

- Pare a máquina.
- Remova a chave de segurança (nunca deixe a chave inserida ou ao alcance de crianças ou pessoas não aptas).
- Certifique-se de que todas as partes em movimento estejam totalmente paradas.
- Deixe o motor arrefecer antes de colocar a máquina em qualquer ambiente.
- Leia as respetivas instruções.
- Use vestuário adequado, luvas de trabalho e óculos de proteção.

8.1 DISPOSITIVO DE CORTE

Um dispositivo de corte mal afiado arranca a relva e faz com que o relvado fique amarelado.

⚠ Não toque no dispositivo de corte enquanto não for retirada a chave e enquanto o dispositivo de corte não estiver completamente parado.

⚠ Todas as operações relativas aos dispositivos de corte (desmontagem, afiação, balanceamento, reparação, remontagem e/ou substituição) são trabalhos difíceis que exigem uma competência específica, para além do uso de ferramentas apropriadas. Por razões de segurança, é necessário, portanto, que sejam sempre realizadas por um Centro Especializado.

⚠ Faça substituir sempre o dispositivo de corte danificado, torto ou desgastado, juntamente com os parafusos, para manter o equilíbrio.

IMPORTANTE Utilize sempre dispositivos de corte originais, que contenham o código indicado na tabela "Dados Técnicos".

Devido à evolução do produto, os dispositivos de corte citados na tabela "Dados Técnicos" poderão ser substituídos, no decorrer dos anos, por outros com características semelhantes de intercambialidade e segurança de funcionamento.

9. ARMAZENAMENTO

9.1 ARMAZENAMENTO DA MÁQUINA

Quando for necessário armazenar a máquina:

1. Deixar arrefecer o motor.
2. Remova a chave de segurança.
3. Remova as baterias da sua sede e as recarregue (par 7.2.2).
4. Efetue a limpeza (par. 7.3).
5. Verifique se não há componentes soltos ou danificados. Se necessário, substitua os componentes danificados e aperte os eventuais parafusos e porcas soltos, ou contate o centro de assistência autorizado.
6. Armazene a máquina (Fig.29):
 - Num ambiente seco.
 - Ao abrigo das intempéries.
 - Possivelmente coberta com uma lona.
 - Num local inacessível às crianças.
 - Assegurando-se de ter removido chaves ou ferramentas usadas na manutenção.

9.2 ARMAZENAMENTO DA BATERIA

A bateria deve ser conservada em ambientes frescos, sem humidade e à sombra.

NOTA Em caso de inatividade prolongada, recarregue a bateria a cada dois meses para prolongar a sua duração.

10. MOVIMENTAÇÃO E TRANSPORTE

Sempre que for necessário movimentar, levantar, transportar ou inclinar a máquina, é necessário:

- Pare a máquina (par. 6.5).
- Remova a chave de segurança.
- Certifique-se de que todas as partes em movimento estejam totalmente paradas.
- Usar luvas de trabalho resistentes.
- Segurar a máquina nos pontos que oferecem uma pegada segura, levando em consideração o peso e a sua distribuição.
- Usar um número de pessoas adequado ao peso da máquina e às características do meio de transporte ou do lugar no qual deve ser colocada ou do qual deve ser removida.
- Certificar-se de que a movimentação da máquina não provoque danos ou lesões.

Quando transportar a máquina num veículo ou reboque, é necessário:

- Utilizar as rampas de acesso de resistência, largura e comprimento adequados.
- Carregar a máquina com o motor desligado, por impulsão, utilizando um número adequado de pessoas.
- Abaixar o conjunto dispositivos de corte.
- Posicioná-la de forma a não constituir perigo para ninguém.
- Fixá-la firmemente ao meio de transporte por meio de cabos ou correntes para evitar o seu tombamento.

11. ASSISTÊNCIA E REPARAÇÃO

Este manual fornece todas as indicações necessárias para a condução da máquina e para uma correta manutenção de base por parte do utilizador. Todas as intervenções de regulação e manutenção não descritas neste manual devem ser efetuadas pelo Revendedor ou por um Centro especializado, que deverá apresentar os conhecimentos e os equipamentos necessários para que o trabalho seja corretamente executado, mantendo o grau de segurança e as condições originais da máquina. Operações executadas por estruturas inadequadas ou por pessoas não qualificadas implicam na perda de qualquer forma de garantia e de qualquer obrigação ou responsabilidade do Fabricante.

- Apenas as oficinas de assistência autorizadas podem efetuar as reparações e a manutenção em garantia.
- As oficinas de assistência autorizadas usam exclusivamente peças sobressalentes originais. As peças sobressalentes e os acessórios originais foram desenvolvidos especificamente para as máquinas.
- As peças sobressalentes e os acessórios não originais não são aprovados; O uso de peças sobressalentes e acessórios não originais comprometem a segurança da máquina e eximem o Fabricante de qualquer obrigação ou responsabilidade.

12. COBERTURA DA GARANTIA

As condições de garantia somente são destinadas aos consumidores, isto é, aos operadores não profissionais. A garantia cobre todos os defeitos de qualidade dos materiais e de fabrico, apurados durante

o período de garantia pelo seu Revendedor ou por um Centro especializado.
 A aplicação da garantia é limitada à reparação ou à substituição do componente considerado defeituoso. Recomenda-se que a máquina seja levada uma vez por ano a uma oficina de assistência autorizada para a manutenção, assistência e controlo dos dispositivos de segurança. A aplicação da garantia é subordinada a uma manutenção regular da máquina. O utilizador deverá seguir atentamente todas as instruções fornecidas na documentação em anexo.

- A garantia não cobre os danos devidos a:
- Falta de familiarização com a documentação de acompanhamento (Manuais de Instruções).
 - Uso profissional.
 - Desatenção, negligência.
 - Causa externa (raio, colisões, presença de corpos estranhos dentro da máquina) ou acidente.
 - Uso e montagem indevidos ou não permitidos pelo fabricante.
 - Manutenção insuficiente.
 - Alteração da máquina.

- Utilização de peças sobressalentes não originais (peças adaptáveis).
 - Utilização de acessórios não fornecidos ou não aprovados pelo fabricante.
- Para além disso, a garantia não cobre:
- As operações de manutenção ordinária/extraordinária (descritas no manual de instruções).
 - O desgaste normal de materiais de consumo como correias de transmissão, dispositivos de corte, faróis, rodas, parafusos de segurança e cablagens.
 - Normal desgaste.
 - Deterioração estética da máquina devido à sua utilização.
 - Os suportes dos dispositivos de corte.
 - As despesas acessórias eventualmente relacionadas à ativação da garantia, como a transferência junto ao utilizador, o transporte da máquina junto ao Revendedor, locação de equipamentos para a substituição ou a solicitação a uma sociedade externa para todos os trabalhos de manutenção.
- O utilizador está protegido pelas suas próprias leis nacionais. Os direitos do utilizador previstos pelas leis nacionais do País em que vive não são, de maneira alguma, limitados pela presente garantia.

13. TABELA DE MANUTENÇÕES

| Intervenção | Frequência | Notas |
|---|----------------------|--------------|
| MÁQUINA | | |
| Controlo de todas as fixações | Antes de cada uso | par. 7.4 |
| Controlos de segurança / Verificação dos comandos | Antes de cada uso | par. 6.2 |
| Verificação das proteções de descarga traseira / descarga lateral. | Antes de cada uso | par. 6.2.1 |
| Verificação do saco de recolha, defletor de descarga lateral. | Antes de cada uso | par. 6.2.1 |
| Verificação do dispositivo de corte | Antes de cada uso | par. 6.2.1 |
| Verificação do estado de carga da bateria | Antes de cada uso | * |
| Recarga da bateria | No final de cada uso | par. 7.2.2 * |
| Limpeza geral e controlo | No final de cada uso | par. 7.3 |
| Verificação de eventuais danos presentes na máquina. Se necessário, contate o centro de assistência autorizado. | No final de cada uso | - |
| Limpeza do filtro de ar | Uma vez por mês | par. 7.5 |
| Substituição do dispositivo de corte | - | par. 8.1 *** |

* Consulte o manual da bateria/carregador de bateria.

** Operação que deve ser executada pelo seu Revendedor ou por um Centro especializado

*** Operação que deverá ser efetuada nos problemas sinais de problema de funcionamento

14. IDENTIFICAÇÃO DOS PROBLEMAS

| Caso os problemas persistam após a execução das soluções descritas, contacte o Revendedor. | | |
|--|---|---|
| PROBLEMA | CAUSA PROVÁVEL | SOLUÇÃO |
| 1. Ao pressionar o botão liga / desliga, o visor não acende. | A chave de segurança está faltando ou não foi inserida corretamente. | Insira a chave (par. 6.3). |
| | Chave de segurança na posição "OFF". | Coloque a chave de segurança na posição "ON" (par. 6.3). |
| | A bateria está faltando ou não foi inserida corretamente. | Abra a porta e verifique se a bateria está bem alojada (par. 7.2.3). |
| | Bateria descarregada. | Verifique o estado de carga e recarregue a bateria (par. 7.2.2). |
| | Combinação incorreta de baterias. | Verifique a combinação correta das baterias seguindo as instruções fornecidas na tabela "Dados Técnicos". |
| 2. Ao pressionar o botão de energia, o visor não acende e a máquina emite um sinal sonoro. | Anomalia interna do motor. | Tire a chave de segurança e contacte um Centro de Assistência para verificações, substituições ou reparações. |
| 3. O motor para durante o trabalho. | A bateria não foi inserida corretamente. | Abra a porta e verifique se a bateria está bem alojada (par. 7.2.3). |
| | Bateria descarregada. | Verifique o estado de carga e recarregue a bateria (par. 7.2.2). |
| 4. No monitor acende-se o led de perigo (Fig.25.A) e a máquina emite um sinal sonoro | Dispositivo de corte travado | Pare a máquina, tire a chave de segurança e use luvas de trabalho. Verifique e remova eventuais obstruções presentes na parte inferior da máquina (par. 7.3.2) que impedem a rotação do dispositivo de corte. Caso o problema persista, contacte um Centro de Assistência para verificações, substituições ou consertos (par. 8.1). |
| | Avaria da máquina. | Tire a chave de segurança e contacte um Centro de Assistência para verificações, substituições ou reparações. |
| | Sobrecorrente para o motor da tração em razão de condições de trabalho difíceis (tração sob esforço). | <ul style="list-style-type: none"> - Verifique se as rodas não estão travadas e, eventualmente, limpá-las. - Verifique o declive do terreno no qual o trabalho é efetuado (par. 6.4.1). |
| 5. No monitor lampeja o led de perigo (Fig.25.A). | Intervenção da proteção térmica em razão de superaquecimento da máquina. | Espere pelo menos 5 minutos e, em seguida, efetue o arranque da máquina. |
| 6. A relva cortada não é mais recolhida no saco de recolha. | O dispositivo de corte atingiu um corpo estranho e sofreu um golpe. | Pare imediatamente o motor e tire a chave de segurança. Verifique se há algum dano e entre em contacto com um Centro de Assistência para a eventual substituição do dispositivo de corte (par. 8.1). |
| | O interior do chassis está sujo. | Limpe o interior do chassis para facilitar a evacuação da relva para o saco de recolha (par. 7.3.2). |
| 7. O corte da relva é difícil. | O dispositivo de corte não está em bom estado. | Contacte um centro de assistência para a afiação ou substituição do dispositivo de corte. |

| | | |
|--|---|--|
| 8. Notam-se ruídos e/ou vibrações excessivos durante o trabalho. | Fixação do dispositivo de corte solto ou dispositivo de corte danificado. | Pare imediatamente o motor e tire a chave de segurança. Contate um Centro de Assistência para verificações, substituições ou consertos (par. 8.1). |
| 9. A autonomia da bateria é insuficiente. | Condições de uso difíceis com maior absorção de corrente. | Otimize a utilização (par. 7.2.1). |
| | Bateria insuficiente para as exigências operacionais. | Utilize baterias adicionais ou baterias com autonomia superior (par. 15.2). |
| 10. O carregador de bateria não recarrega a bateria. | Bateria não inserida corretamente no carregador de bateria. | Verifique se a bateria foi inserida corretamente (par. 7.2.3). |
| | Condições ambientais inadequadas. | Efetue a recarga num ambiente com temperatura adequada (ver o manual de instruções da bateria/carregador de bateria). |
| | Contatos sujos. | Limpe os contactos. |
| | Não é fornecida tensão ao carregador de bateria. | Verifique se a ficha foi introduzida e se há tensão na tomada. |
| | Carregador de bateria defeituoso. | Substitua-o por uma peça sobressalente original. |
| | | Caso o problema persista, consulte o manual da bateria / carregador de bateria. |

15. ACESSÓRIOS A PEDIDO

15.1 KIT PARA "MULCHING"

Pica finamente a relva cortada e a deixa no relvado, como uma alternativa à recolha no saco (para máquinas predispostas). (Fig.26).

15.2 BATERIAS

Estão disponíveis baterias de diversas capacidades, para adaptar-se às exigências operacionais específicas (Fig.27). A lista das baterias homologadas para esta máquina pode ser encontrada na tabela "Dados Técnicos".

15.3 CARREGADOR DE BATERIA

Dispositivo que é utilizado para recarregar a bateria (Fig.28).



CUPRINS

| | |
|---|----|
| 1. GENERALITĂȚI | 1 |
| 1.1 Modul de citire al manualului | 1 |
| 1.2 Referințe | 1 |
| 2. NORME DE SIGURANȚĂ | 1 |
| 2.1 Formare | 1 |
| 2.2 Operațiuni premergătoare utilizării | 2 |
| 2.3 În timpul utilizării | 2 |
| 2.4 Întreținerea, depozitarea | 3 |
| 2.5 Bateria/încărcătorul bateriei | 3 |
| 2.6 Ocrotirea mediului înconjurător | 3 |
| 3. CUNOAȘTEREA MAȘINII | 3 |
| 3.1 Descrierea mașinii și utilizarea prevăzută | 3 |
| 3.2 Semnalizarea de securitate | 4 |
| 3.3 Eticheta de identificare | 4 |
| 3.4 Componente principale | 5 |
| 4. MONTAJ | 5 |
| 4.1 Componente pentru montaj | 5 |
| 4.2 Montarea sacului | 5 |
| 4.3 Montarea ghidonului | 5 |
| 5. COMENZI DE CONTROL | 5 |
| 5.1 Cheie de siguranță (Dispozitiv de dezactivare) .. | 5 |
| 5.2 Manetă pentru operator | 5 |
| 5.3 Buton de pornire | 6 |
| 5.4 Manetă de cuplare a tracțiunii | 6 |
| 5.5 Butonul „ECO” | 6 |
| 5.6 Reglarea înălțimii de tăiere | 6 |
| 6. UTILIZAREA MAȘINII | 6 |
| 6.1 Operațiuni premergătoare utilizării | 6 |
| 6.2 Controale de siguranță | 7 |
| 6.3 Pornirea | 8 |
| 6.4 Utilizare | 8 |
| 6.5 Oprire | 9 |
| 6.6 După utilizare | 9 |
| 7. ÎNTREȚINERE NORMALĂ | 9 |
| 7.1 Generalități | 9 |
| 7.2 Baterie | 9 |
| 7.3 Curățarea | 10 |
| 7.4 Piulițele și șuruburile de fixare | 10 |
| 8. ÎNTREȚINERE SPECIALĂ | 10 |
| 8.1 Dispozitiv de tăiere | 10 |
| 9. DEPOZITARE | 11 |
| 9.1 Depozitarea mașinii | 11 |
| 9.2 Depozitarea bateriei | 11 |
| 10. MANEVRARE ȘI TRANSPORT | 11 |
| 11. ASISTENȚĂ ȘI REPARAȚII | 11 |
| 12. ACOPERIREA GARANȚIEI | 11 |
| 13. TABEL DE ÎNTREȚINERE | 12 |
| 14. IDENTIFICAREA PROBLEMELOR | 13 |
| 15. ACCESORII LA CERERE | 14 |
| 15.1 Kit pentru mulci | 14 |
| 15.2 Baterii | 14 |
| 15.3 Încărcător de baterie | 14 |

1. GENERALITĂȚI

1.1 MODUL DE CITIRE AL MANUALULUI

Anumite paragrafe conțin informații deosebit de importante; de aceea, în scopul garantării siguranței și protecției la locul de muncă sau în timpul funcționării mașinii, sunt subliniate astfel:

OBSERVAȚIE SAU IMPORTANT *precizează anumite detalii sau alte elemente suplimentare față de acelea indicate anterior cu scopul de a proteja mașina și de a nu cauza stricăciuni.*

Simbolul  indică un pericol. Nerespectarea avertismentului poate cauza vătămări corporale personale sau ale terților și/sau daune.

- Paragrafele evidențiate într-un chenar cu margine
- gri punctată indică caracteristici opționale, care
- nu sunt specifice tuturor modelelor descrise în
- acest manual. Verificați dacă funcția respectivă
- este prezentă pe propriul dvs. model.

Toate indicațiile precum „anterior”, „posterior”, „dreapta” și „stânga” se raportează la poziția de lucru a operatorului.

1.2 REFERINȚE

1.2.1 Figuri

Figurile din aceste instrucțiuni de utilizare sunt numerotate cu 1, 2, 3 etc. Componentele indicate în figuri sunt marcate cu literele A, B, C etc. O referință la componenta C din figura 2 este indicată prin textul: „Vezi fig. 2.C” sau, pur și simplu, „(Fig. 2.C)”. Figurile sunt orientative. Piesele efective pot fi diferite față de cele reprezentate.

1.2.2 Titluri

Manualul este împărțit în capitole și paragrafe. Titlul paragrafului „2.1 Formare” este un subtitlu al capitolului „2. Norme de siguranță”. Referințele la titluri sau paragrafe sunt indicate prin abrevierea cap. sau par. și numărul corespunzător. Exemplu: „cap. 2” sau „par. 2.1”

2. NORME DE SIGURANȚĂ

2.1 FORMARE

 **Familiarizați-vă cu comenzile și modul adecvat de folosire a mașinii. Deprindeți-vă să opriți rapid motorul. Nerespectarea avertismentelor și instrucțiunilor poate cauza incendii și/sau vătămare corporală gravă.**

- Nu lăsați niciodată copiii sau persoanele care nu și-au însușit instrucțiunile să folosească mașina. Legile locale pot stabili vârsta minimă la care utilizatorul poate folosi mașina.
- Acest echipament poate fi utilizat de copiii cu vârstă mai mare de 8 ani, precum și de persoane cu capacități fizice, senzoriale sau mentale reduse sau de persoane care nu dețin experiența și cunoștințele necesare doar dacă acestea sunt supravegheate sau instruite pentru a utiliza echipamentul în condiții de siguranță, înțelegând pericolele pe care le presupune. Li se interzice copiilor să se joace cu echipamentul. Curățarea și întreținerea normală nu pot fi efectuate de copii fără a fi supravegheați.
- Nu utilizați niciodată mașina dacă sunteți obosit, vă simțiți rău sau dacă ați luat medicamente, ați consumat droguri, alcool ori alte substanțe nocive care pot afecta reflexele sau atenția.
- Nu transportați copii sau alți pasageri.
- Amintiți-vă că operatorul sau utilizatorul este responsabil de accidente sau situațiile neprevăzute care pot apărea și care pot afecta persoanele sau bunurile acestora. Utilizatorul este responsabil de evaluarea riscurilor potențiale pe terenul pe care va lucra, el fiind obligat să adopte toate precauțiile necesare pentru garantarea propriei siguranțe și a celor din jur, mai ales pe terenurile în pantă, accidentate, alunecoase sau fără stabilitate.
- Dacă cedați sau împrumutați mașina unui terț, asigurați-vă că utilizatorul a luat cunoștință de instrucțiunile de utilizare conținute în manualul de față.
- Lucrați numai la lumina zilei sau cu un bun sistem de iluminare și în condiții de vizibilitate bună.
- Nu le permiteți altor persoane, copiilor și animalelor să se apropie de zona de lucru. Copiii trebuie să fie supravegheați de un alt adult.
- Nu lucrați în iarbă umedă, în ploaie sau când există risc de furtună, mai ales cu posibilitate de trăsnet.
- Mașina nu trebuie expusă la ploaie sau la umezeală. Apa care ajunge la scule mărește riscul de electrocutare.
- Acordați o atenție deosebită neregularităților terenului (movile, denivelări), la terenurile în pantă, la pericolele ascunse și eventualelor obstacole care ar putea limita vizibilitatea.
- Fiți deosebit de atenți în apropierea râpelor, șanțurilor sau terasamentelor. Mașina se poate răsturna dacă o roată trece peste margine sau dacă aceasta cedează.
- Lucrați în sens transversal pe terenurile aflate în pantă și niciodată în sens de urcare-coborâre, fiind deosebit de atenți la schimbările de direcție, asigurându-vă că aveți un punct de sprijin bine fixat și că roțile nu întănesc obstacole (bolovani, crengi, rădăcini etc.) care să poată determina alunecarea laterală sau pierderea controlului mașinii.
- Atunci când utilizați mașina aproape de drum, fiți atenți la trafic.

Moduri de comportament

- Fiți atenți la deplasarea înapoi sau în marșarier. Uitați-vă înapoi înainte și în timp ce folosiți marșarierul pentru a vă asigura că nu sunt obstacole.
- Nu alergați niciodată, ci mergeți la pas.
- Nu vă lăsați antrenat de mașina de tuns iarba.
- Țineți întotdeauna mâinile și picioarele la distanță de dispozitivul de tăiere, atât la punerea în funcțiune a mașinii, cât și în timpul utilizării acesteia.
- Atenție: elementul de tăiere continuă să se rotească câteva secunde chiar și după decuplare sau după stingerea motorului.
- Păstrați întotdeauna distanța față de orificiul de evacuare.



În cazul unor defectări sau accidente în timpul funcționării, opriți imediat motorul și țineți mașina la distanță pentru a nu cauza alte stricăciuni; în caz de accident în care este rănit operatorul sau alte persoane, demarați imediat procedura de prim-ajutor cea mai potrivită situației respective și contactați un centru de prim ajutor pentru acordarea îngrijirilor necesare. Scoateți cu grijă eventualele resturi care ar putea provoca daune sau leziuni persoanelor sau animalelor în cazul în care acestea vor rămâne nesupravegheate.

Limitările de utilizare

- Nu folosiți niciodată mașina dacă protecțiile sunt deteriorate, dacă lipsesc sau dacă nu sunt poziționate corect (sacul de colectare, protecția de evacuare laterală, protecția de evacuare posterioară).
- Nu utilizați mașina dacă accesoriile sau sculele nu sunt instalate în punctele prevăzute.
- Nu dezarmați, nu dezactivați, nu îndepărtați și nu umblați la sistemele de securitate/microîntrerupătoarele de pe mașină.
- Nu forțați mașina și nu folosiți o mașină de putere mică pentru a efectua operații grele; utilizarea unei mașini cu putere adecvată reduce riscurile și ameliorează calitatea muncii prestate.

2.2 OPERAȚIUNI PREMERGĂTOARE UTILIZĂRII

Echipe individuale de protecție (EIP)

- Purtați îmbrăcăminte corespunzătoare, încălțăminte de lucru rezistentă cu tălpi antiderapante și pantaloni lungi. Nu activați mașina cu picioarele goale sau cu sandale. Purtați căști de protecție pentru auz.
- Utilizarea protecțiilor auditive poate reduce capacitatea de a auzi anumite avertismente (strigăte sau alarme). Fiți deosebit de atenți la ceea ce se întâmplă în jurul zonei de lucru.
- Purtați mănuși de protecție pentru în toate situațiile de risc pentru mâini.
- Nu purtați eșarfe, halate, lanțuri, brățări, îmbrăcăminte cu părți fluturânde, cu șiret ori cu cravată, sau orice alt accesoriu care atârână, este larg sau care s-ar putea agăța de organele mașinii aflate în mișcare sau de alte obiecte sau materiale de la locul de muncă.
- Strângeți-vă părul, dacă este lung, în mod adecvat.

Zona de lucru / Mașina

- Verificați minuțios zona de lucru și îndepărtați tot ce ar putea fi expulzat de mașină sau ce ar putea deteriora dispozitivul de tăiere/organele rotative (pietre, ramuri, sârmă, oase etc.).

2.3 ÎN TIMPUL UTILIZĂRII

Zona de lucru

- Nu folosiți mașina în spații supuse riscului de explozie, în apropierea unor lichide inflamabile, gaze sau praf. Sculele electrice provoacă scântei care pot incendia praful sau vaporii.

2.4 ÎNTREȚINEREA, DEPOZITAREA

Efectuarea unei întrețineri periodice și a unei depozitări corecte menține siguranța mașinii și a nivelului de performanță.

Întreținerea

- Nu folosiți mașina dacă are piese uzate sau deteriorate. Piesele deteriorate sau uzate trebuie să fie înlocuite și nu reparate.
- În timpul operațiilor de reglare a mașinii, aveți grijă să nu vă prindeți degetele între dispozitivul de tăiere aflat în mișcare și părțile fixe ale mașinii.

 **Nivelul de zgomot și de vibrații din instrucțiunile de față reprezintă valorile maxime de utilizare a mașinii. Utilizarea unui element de tăiere neechilibrat, viteza excesivă de mișcare sau neefectuarea întreținerii influențează semnificativ producerea de emisii sonore și de vibrații. Prin urmare, trebuie să adoptați măsuri de prevenire pentru eliminarea posibilelor daune datorate unui zgomot ridicat și solicitărilor produse de vibrații; efectuați întreținerea mașinii, purtați căști de protecție și luați pauze în timpul sesiunii de lucru.**

Depozitare

- Pentru a reduce riscul de incendiu, nu lăsați containerele cu deșeuri într-o încăpere.

2.5 BATERIA/ÎNCĂRCĂTORUL BATERIEI

IMPORTANT *Următoarele norme de siguranță cuprind indicațiile de siguranță din manualul specific al bateriei și al încărcătorului de baterie, anexat mașinii.*

- Pentru a încărca bateriile, utilizați doar un încărcător de baterii recomandat de producător. Un alimentator necorespunzător poate cauza electrocutare, supraîncălzire sau scurgerea lichidului coroziv din baterie.
- Utilizați exclusiv bateriile specifice recomandate pentru aparatul dumneavoastră. Utilizarea altui tip de baterii poate provoca leziuni sau un incendiu.
- Asigurați-vă că aparatul este oprit înainte de a introduce bateria. Montarea unei baterii într-un aparat electric pornit poate provoca incendii.
- Păstrați bateria neutilizată departe de agrafele de birou, monede, chei, cuie, șuruburi sau alte mici obiecte metalice care pot cauza scurtcircuit. Scurtcircuitarea contactelor bateriei poate duce la combustie sau incendii.
- Nu utilizați încărcătorul de baterii în locuri în care pot exista vapori, substanțe inflamabile sau pe suprafețe care se pot aprinde cu ușurință, cum ar fi hârtia, materialele textile etc. În timpul încărcării, încărcătorul de baterii se încălzește și ar putea provoca un incendiu.
- În timpul transportării acumulatorilor, aveți grijă să nu se conecteze contactele între ele și nu folosiți pentru transportul acestora containere de metal.

2.6 OCROTIREA MEDIULUI ÎNCONJURĂTOR

Ocrotirea mediului înconjurător reprezintă un aspect important și prioritar atunci când se utilizează mașina, spre beneficiul unei coabitări civilizate și a mediului în care trăim.

- Evitați să deranjați persoanele din vecinătate. Utilizați mașina numai în intervale de timp rezonabile (nu dimineața devreme sau seara târziu, când i-ați putea deranja pe alții).
- Respectați cu strictețe normele în vigoare la nivel local pentru eliminarea ambalajelor, uleiurilor, benzinei, bateriilor, filtrelor, părților deteriorate sau a oricărui alt element ce ar putea afecta mediul înconjurător; aceste deșeuri nu vor fi aruncate în lada de gunoi, ci vor fi separate și duse la centrele de colectare autorizate, care se vor ocupa de reciclarea materialelor în cauză.
- Respectați cu strictețe normele în vigoare la nivel local pentru eliminarea deșeurilor rezultate.
- Când mașina nu mai este utilizabilă, nu o lăsați în mediul înconjurător ci contactați un centru de colectare, conform normelor în vigoare la nivel local.



Nu aruncați aparaturile electrice împreună cu deșeurile menajere. Conform Directivei Europene 2012/19/UE cu privire la eliminarea deșeurilor care provin de la aparaturile electrice și electronice și la implementarea acesteia în legislația națională, aparaturile electrice scoase din uz trebuie să fie colectate separat, pentru a putea fi refolosite în mod eco-compatibil. Dacă aparatele electrice sunt aruncate în mediul înconjurător sau duse la groapa de gunoi, substanțele dăunătoare se pot infiltra în pânza freatică de unde pot intra în circuitul apei și deci în alimente, dăunând sănătății și bunăstării dumneavoastră. Pentru informații mai detaliate cu privire la eliminarea acestui produs, contactați Instituția competentă în eliminarea deșeurilor menajere sau Vânzătorul de la care l-ați achiziționat.



La sfârșitul duratei de viață utilă, eliminați bateriile cu atenția cuvenită pentru medii înconjurător. Bateria conține material periculos pentru dvs. și pentru mediu. Aceasta trebuie să fie îndepărtată și eliminată separat, într-o structură care acceptă bateriile cu ioni de litiu.



Colectarea separată a produselor și a ambalajelor utilizate permite reciclarea materialelor și reutilizarea acestora. Reutilizarea materialelor reciclate ajută la prevenirea poluării mediului și reduce cererea de materii prime.

3. CUNOAȘTEREA MAȘINII

3.1 DESCRIEREA MAȘINII ȘI UTILIZAREA PREVĂZUTĂ

Aceasta este o mașină de tuns iarba cu conducător în picioare.

Mașina este compusă în principal dintr-un motor care activează un dispozitiv de tăiere închis într-o carcasă prevăzută cu roți și ghidon.

Operatorul poate să conducă mașina și să acționeze comenzile principale stând în permanență în spatele ghidonului, adică aflându-se la o distanță suficientă de dispozitivul de tăiere rotativ.

Îndepărtarea operatorului de mașină determină oprirea motorului și a dispozitivului rotativ în câteva secunde.

3.1.1 Utilizare prevăzută

Această mașină a fost proiectată și construită pentru tăierea (și strângerea) ierbi în grădini și zone cu iarbă, cu dimensiune raportată la capacitatea de tăiere, efectuată prin prezența unui operator în picioare.

În general, această mașină poate:

1. Să taie iarba și să o adune în sacul de colectare.
2. Să taie iarba și să o descarce la sol prin partea din spate.
3. Să taie iarba și să o descarce lateral (dacă opțiunea există în dotare).
4. Să taie iarba, să o mărunțească și să o depoziteze pe teren (efect de mulci - dacă opțiunea există în dotare).

Utilizarea anumitor accesorii speciale, prevăzute de fabricant ca echipament original sau care pot fi achiziționate separat, permite desfășurarea acestei operații în funcție de mai multe moduri de operare, descrise în acest manual sau în instrucțiunile care însoțesc fiecare accesoriu.

3.1.2 Utilizare necorespunzătoare

Orice altă utilizare poate fi periculoasă și poate provoca daune persoanelor și/sau bunurilor.

Sunt considerate utilizări necorespunzătoare (fără a se limita însă la următoarele exemple):

- Transportarea pe mașină a unor persoane, copii sau animale deoarece ar putea cădea și s-ar putea răni grav sau ar împiedica o conducere sigură a mașinii.
- Deplasarea personală cu mașina.
- Utilizarea mașinii pentru a tracta sau a împinge sarcinile.
- Activarea dispozitivului de tăiere pe suprafețe fără iarbă.
- Utilizarea mașinii pentru colectarea frunzelor sau deșeurilor.
- Folosirea mașinii la tăierea de garduri vii sau la tăierea unui tip de vegetație diferit de iarbă.
- Folosirea mașinii cu mai mulți utilizatori.

IMPORTANT Utilizarea necorespunzătoare a mașinii atrage cu sine anularea garanției și declinarea oricărei responsabilități din partea Fabricantului, utilizatorul trebuind să suporte consecințele pentru daunele sau vătămarea personală ori a terților.



3.1.3 Tipologia utilizatorilor



Această mașină este destinată folosirii de către consumatori, adică de operatori neprofesioniști. A fost proiectată pentru amatori.



IMPORTANT Mașina trebuie folosită de un singur operator.



3.2 SEMNALIZARE DE SECURITATE



Pe mașină apar diverse simboluri (Fig.2.0). Acestea au rolul de a-i aminti operatorului ce comportament trebuie să adopte pentru a o utiliza cu atenția și grija necesare. Semnificația simbolurilor:



  **Atenție.** Citiți instrucțiunile înainte de utilizarea mașinii.



  **Pericol! Risc de proiectare de obiecte.** Asigurați-vă că nu sunt persoane în zona de lucru pe parcursul utilizării.

  Numai pentru mașina de tuns iarba cu motor termic.

  Numai pentru mașini de tuns iarba electrice cu alimentare la priză.

  Numai pentru mașini de tuns iarba electrice cu alimentare la priză.

  **Pericol! Risc de tăiere.** Dispozitiv de tăiere în mișcare. Nu vă introduceți mâinile sau picioarele în compartimentul dispozitivului de tăiere.

  **Atenție la dispozitivul de tăiere tăios.** Nu vă introduceți mâinile sau picioarele în compartimentul dispozitivului de tăiere. Dispozitivul de tăiere continuă să se rotească după oprirea motorului. Îndepărtați cheia de siguranță (dispozitivul de dezactivare) înainte de a efectua întreținerea.

IMPORTANT Etichetele adevize deteriorate sau care nu mai pot fi citite trebuie înlocuite. Solicitați alte etichete la centrul de asistență autorizat din zona dvs.

3.3 ETICHETA DE IDENTIFICARE

Eticheta de identificare conține următoarele date (Fig.1.0).

1. Nivel de putere acustică.
2. Marcă de conformitate CE.
3. Anul de fabricație.
4. Tipul de mașină.
5. Numărul de serie.
6. Numele și adresa fabricantului.
7. Cod articol.
8. Viteza max. de funcționare a motorului.
9. Greutate în kg.
10. Tensiune și frecvență de alimentare.
11. Grad de protecție electrică.
12. Putere nominală.

Transcrieți datele de identificare a mașinii în spațiile corespunzătoare ale etichetei de pe spatele capacului.

IMPORTANT Folosiți datele de identificare de pe eticheta de identificare a produsului de fiecare dată când contactați atelierul autorizat.

IMPORTANT Exemplul declarației de conformitate se află în ultimele pagini ale manualului.

3.4 COMPONENTE PRINCIPALE

Mașina este alcătuită din următoarele componente principale, care au funcțiile descrise mai jos (Fig.1.0):

- A. **Șasiu:** este carterul care încorporează dispozitivul rotativ de tăiere.
- B. **Motor:** asigură atât mișcarea dispozitivului de tăiere, cât și pe cea de tracțiune a roților (dacă există în dotare).
- C. **Dispozitiv de tăiere:** este elementul care efectuează tăierea ierbii.
- D. **Protecție de evacuare posterioară:** este o protecție de siguranță și împiedică proiectarea la distanță a eventualelor obiecte strănse de dispozitivul de tăiere.
- E. **Protecție de evacuare laterală (dacă există în dotare):** este o protecție de siguranță și împiedică proiectarea la distanță a eventualelor obiecte strănse de dispozitivul de tăiere.
- F. **Deflector de evacuare laterală (dacă există în dotare):** în plus față de funcția de evacuare laterală a ierbii la sol, acesta constituie un element de siguranță, care împiedică proiectarea la distanță a eventualelor obiecte strănse de dispozitivul de tăiere.
- G. **Sac de colectare:** în plus față de funcția de colectare a ierbii tăiate, acesta constituie un element de siguranță, care împiedică proiectarea la distanță a eventualelor obiecte strănse de dispozitivul de tăiere.
- H. **Ghidon:** este postul de lucru al operatorului. Lungimea sa asigură că operatorul rămâne în permanență aceeași distanță de siguranță de dispozitivul rotativ de tăiere.
- I. **Baterie** (dacă nu este furnizată împreună cu mașina, consultați cap. 15 „Accesorii la cerere”): furnizează energie electrică pentru pornirea motorului; caracteristicile sale și normele de utilizare sunt descrise într-un manual specific.
- J. **Manetă de detectare a prezenței operatorului:** este maneta care activează cuplarea dispozitivului de tăiere și a tracțiunii. Motorul se oprește automat la eliberarea manetei.
- K. **Manetă cuplare tracțiune:** este maneta care cuplează tracțiunea la roți și permite avansarea mașinii.
- L. **Ușă de acces la compartimentul bateriei**
- M. **Cheia de siguranță (Dispozitiv de dezactivare):** Cheia activează/dezactivează circuitul electric al mașinii.
- N. **Încărcător de baterie** (dacă nu este furnizat împreună cu mașina, consultați cap. 15 „Accesorii la cerere”): dispozitiv folosit la încărcarea bateriei.

4. MONTAJ

 **Normele de siguranță care trebuie respectate sunt descrise în cap. 2. Respectați cu strictețe aceste indicații pentru a nu vă confrunța cu riscuri grave sau cu pericole.**

Din motive de înmagazinare și transport, câteva componente ale mașinii sunt furnizate separat din fabrică, dar trebuie să fie montate imediat după îndepărtarea ambalajului, conform instrucțiunilor de mai jos.

 **Despachetarea și finalizarea operațiunilor de montare se va efectua pe o suprafață plată și solidă, având suficient spațiu pentru manipularea mașinii și a ambalajelor, și utilizând unelte adecvate. Nu folosiți mașina mai înainte de a fi efectuat toate indicațiile din secțiunea „MONTAJ”.**

4.1 COMPONENTE PENTRU MONTAJ

În ambalaj sunt cuprinse componentele pentru montaj.

4.1.1 Dezambalare

1. Deschideți cutia cu grijă, fiind atenți să nu pierdeți componentele.
2. Consultați documentele din cutie, inclusiv aceste instrucțiuni.
3. Scoateți din cutie toate elementele nemontate.
4. Eliminați cutia și ambalajele conform reglementărilor locale.

 **Înainte de a efectua montajul, asigurați-vă că cheia de siguranță nu a fost introdusă în locașul său.**

4.2 MONTAREA SACULUI (Fig.3)

Cu sacul de colectare răsturnat, prindeți toate profilurile din plastic (21) de cadru (22) folosind o șurubelniță, conform indicațiilor din figură.

4.3 MONTAREA GHIDONULUI

Asamblați ghidonul conform indicațiilor din (Fig.4).

5. COMENZI DE CONTROL

5.1 CHEIE DE SIGURANȚĂ (DISPOZITIV DE DEZACTIVARE)

Cheia (Fig.5.A) se află în interiorul compartimentului pentru baterii. Aducând cheia în poziția de pornire (ON), se activează circuitul electric al mașinii, permițând pornirea. Aducând cheia în poziția de oprire (OFF), circuitul electric se dezactivează complet, pentru a împiedica o utilizare necontrolată a mașinii.

IMPORTANT *Îndepărtați cheia de siguranță de fiecare dată când părăsiți mașina.*

5.2 MANETĂ PENTRU OPERATOR

Maneta pentru operator (Fig.6.A) activează cuplarea dispozitivului de tăiere. Se află în fața ghidonului. Pentru a porni dispozitivul de tăiere, apăsați pe butonul de siguranță (Fig.6.C) și aduceți maneta spre ghidon.

La eliberarea manetei, motorul se oprește automat și toate funcțiile sunt dezactivate.

OBSERVAȚIE *Cuplarea dispozitivului de tăiere este posibilă doar dacă se apasă pe butonul de siguranță din partea dreaptă a ghidonului și dacă maneta pentru operator este apăsată pe ghidon.*

5.3 BUTON DE PORNIRE

Butonul de pornire (Fig.7.A) se utilizează la:



1. **Pornirea mașinii.** La apăsarea butonului (Fig.10. A), ecranul (Fig.7.B) se aprinde, iar mașina este gata de utilizare.

NOTĂ *Pornirea mașinii are loc numai dacă maneta de detectare a prezenței operatorului și maneta pentru tracțiune sunt eliberate.*

OBSERVAȚIE *Dacă mașina nu este utilizată, după 15 secunde afișajul se stinge și este necesar să se repete operațiunea menționată mai sus.*



2. **Cuplare a dispozitivului de tăiere.**

OBSERVAȚIE *Cuplarea dispozitivului de tăiere este posibilă doar cu maneta pentru operator apăsată contra ghidonului (vezi par. 6.3).*

3. **Decuplarea dispozitivului de tăiere.** Cu dispozitivul de tăiere cuplat, eliberați maneta pentru operatori (Fig.6.A); dispozitivul de tăiere se oprește menținând mașina pornită.

5.4 MANETĂ DE CUPLARE A TRACȚIUNII

Maneta de cuplare a tracțiunii cuplează tracțiunea pe roți și permite deplasarea mașinii. Se află în spatele ghidonului.



Tracțiune cuplată.

Pentru a cupla tracțiunea, aduceți maneta de cuplare a tracțiunii către ghidon (Fig. 6.B).

Este posibil să reglați viteza de avans de la butonul rotativ de selecție (Fig.7.C).

Se pot selecta 6 niveluri de viteză diferite.



1. **Viteză maximă** (circa 5 Km/h).



2. **Viteză minimă** (circa 2,5 Km/h).

OBSERVAȚIE *Ultimul nivel de viteză selectat rămâne configurat și după oprirea mașinii.*

IMPORTANT *Pentru a nu deteriora sistemul de transmisie, nu trageți înapoi mașina cu tracțiunea cuplată.*

5.5 BUTONUL „ECO”

Funcția „ECO” permite economisirea energiei în timpul tăierii ierbii, optimizând autonomia bateriei. Pentru a activa sau a dezactiva funcția „Eco”, apăsați butonul (Fig.7.D). Cu funcția activă, pe afișaj se aprinde led-ul aferent. Această funcție se dezactivează de fiecare dată când se eliberează manetele de prezență a operatorului.

OBSERVAȚIE *Nu se recomandă utilizarea funcției „ECO” în condiții de tăiere dificilă (tăiere cu iarbă deasă, înaltă, umedă).*

5.6 REGLAREA ÎNĂLȚIMII DE TĂIERE

În funcție de coborârea sau ridicarea șasiului, iarba poate fi tăiată la diverse înălțimi.



Executați operațiunea cu dispozitivul de tăiere oprit.

Reglarea înălțimii de tăiere se efectuează cu ajutorul manetei corespunzătoare (Fig.8.A), care ridică sau coboară șasiul până la poziția dorită.

5.7 REGLAREA GHIDONULUI (Fig.9-10)

6. UTILIZAREA MAȘINII



Normele de siguranță care trebuie respectate sunt descrise în cap. 2. Respectați cu strictețe aceste indicații pentru a nu vă confrunta cu riscuri grave sau cu pericole.

6.1 OPERAȚIUNI PREMERGĂTOARE UTILIZĂRII

Înainte de utilizarea mașinii, este necesar să efectuați o serie de controale și operații pregătitoare, pentru a vă asigura că munca se va desfășura în mod profitabil și în deplină siguranță: Verificați cheia de siguranță și asigurați-vă că nu este introdusă în locașul său. Așezați mașina în poziție orizontală, bine sprijinită pe sol.

6.1.1 Verificarea bateriei

Înainte de a utiliza mașina pentru prima oară după cumpărare, încărcați complet bateria urmând instrucțiunile din manualul bateriei. Înainte de fiecare utilizare, verificați starea de încărcare a bateriei urmând indicațiile din manualul bateriei.

6.1.2 Pregătirea mașinii pentru funcționare

NOTĂ *Această mașină poate fi reglată pentru a tunde gazonul în mai multe feluri; înainte de a începe să o utilizați, reglați-o în funcție de modul în care doriți să tundeți iarba.*

- a. **Reglarea mașinii pentru tăierea și strângerea ierbii în sacul de colectare:**

1. Ridicați protecția de evacuare posterioară (Fig.11.A) și cuplați corect sacul de colectare (Fig.11.B) astfel cum este indicat în figură.
2. La modelele cu posibilitate de evacuare laterală: asigurați-vă că protecția de evacuare laterală (Fig.12.B) este coborâtă.

b. Reglarea pentru tăierea și evacuarea posterioară a ierbii pe sol:

1. Scoateți sacul de colectare și asigurați-vă că protecția de evacuare posterioară (Fig.12.A) rămâne coborâtă în mod stabil.
2. La modelele cu posibilitate de evacuare laterală: asigurați-vă că protecția de evacuare laterală (Fig.12.B) este coborâtă.

c. Reglare pentru tăierea și tocarea ierbii (funcția „mulci”):

1. Ridicați protecția de evacuare posterioară (Fig.13.A) și introduceți capacul deflectorului (Fig.13.B) în orificiul de evacuare, ținându-l ușor înclinat spre dreapta.
2. Fixați-l introducând cei doi pivoți (Fig.13.C) în orificiile prevăzute până la înclichetarea dintelui de prindere (Fig.13.D).
3. La modelele cu posibilitate de evacuare laterală: asigurați-vă că protecția de evacuare laterală (Fig.12.B) este coborâtă.

Pentru a extrage capacul deflectorului:

1. Ridicați protecția de evacuare posterioară (Fig.13.A).
2. Apăsați pe centru, astfel încât să desfaceți dintele (Fig.13.D).

d. Reglarea pentru tăierea și evacuarea laterală a ierbii pe sol:

1. Ridicați protecția de evacuare posterioară (Fig.13.A) și introduceți capacul deflectorului (Fig.14.B) în orificiul de evacuare, ținându-l ușor înclinat spre dreapta.
2. Fixați-l introducând cei doi pivoți (Fig.14.C) în orificiile prevăzute până la înclichetarea dintelui de prindere (Fig.14.D).
3. Ridicați protecția de evacuare laterală (Fig.14.A).
4. Introduceți deflectorul de evacuare laterală (Fig.14.E).
5. Închideți protecția de evacuare laterală (Fig.14.A) astfel încât deflectorul de evacuare laterală (Fig.14.E) să se blocheze.

Pentru a extrage capacul deflectorului:

1. Ridicați protecția de evacuare posterioară (Fig.13.A).
2. Apăsați pe centru, astfel încât să desfaceți dintele (Fig.13.D).

6.1.3 Reglarea înălțimii de tăiere

Reglați înălțimea de tăiere conform indicațiilor din par. 5.6.

6.2 CONTROLUL DE SIGURANȚĂ

Efectuați următoarele controale de siguranță și verificați dacă rezultatele corespund tabelului.



Efectuați întotdeauna controalele de siguranță înainte de folosire.

6.2.1 Control de siguranță generală

| Subiect | Rezultat |
|---|--|
| Mânere | Curate, uscate. |
| Ghidon | Fixat corect și ferm pe mașină. |
| Dispozitiv de tăiere | Curat, fără urme de deteriorare sau uzură. |
| Protecție de evacuare posterioară; sac de colectare | Integre. Nicio daună. Montate corect. |
| Protecție de evacuare laterală; deflector de evacuare laterală | Integre. Nicio daună. Montate corect. |
| Comandă întrerupător Manetă pentru operator Manetă de cuplare a tracțiunii | Maneta trebuie să se deplaseze liber, fără a o forța, și atunci când o lăsați ea trebuie să revină automat și rapid în punctul mort. |
| Baterie | Nicio daună adusă învelișului său, nicio scurgere de lichid. |
| Șuruburi/piulițe pe mașină și pe dispozitivul de tăiere | Strânse bine (nu slăbite!). |
| Trecerile de aer de răcire | Nu sunt blocate. |
| Mașina | Nicio urmă de deteriorare sau de uzură. |

6.2.2 Test de funcționare a mașinii

| Acțiune | Rezultat |
|--|--|
| 1. Porniți mașina (par. 6.3). | 1. Afișajul se aprinde, iar mașina este pregătită pentru a fi pusă în funcțiune. |
| 2. Cuplați dispozitivele de tăiere (par.6.3). | 2. Dispozitivul de tăiere trebuie să fie în mișcare. |
| 3. Eliberați ambele manete pentru operator (Fig.20.A). | 3. Manetele trebuie să revină automat și rapid în poziția neutră, motorul trebuie să se stingă, iar dispozitivul de tăiere trebuie să se oprească în câteva secunde. |

| | |
|--|--|
| <ol style="list-style-type: none"> 1. Porniți mașina (par. 6.3). 2. Apăsăți maneta de tracțiune (par. 5.4). 3. Eliberați maneta de tracțiune. | <ol style="list-style-type: none"> 1. Afișajul se aprinde, iar mașina este pregătită pentru a fi pusă în funcțiune. 2. Roțile determină înaintarea mașinii. 3. Roțile se opresc, iar mașina nu mai avansează. |
| Ghid de probă | Nicio vibrație anormală. Niciun sunet anormal. |

⚠ *Dacă un singur rezultat nu este corespunzător cu rezultatele din tabele, se interzice folosirea mașinii! Contactați un centru de asistență pentru controalele aferente și pentru reparație.*

6.3 PORNIREA

OBSERVAȚIE Pornirea mașinii se va face pe o suprafață plană, fără obstacole sau iarbă excesiv de înaltă.

NOTĂ Verificați combinarea corectă a bateriilor, urmând instrucțiunile furnizate în tabelul „Date tehnice”.

1. Deschideți ușa de acces la compartimentul bateriei (Fig.15.A).
2. Introduceți corect bateriile în locașii lor (par. 7.2.3).
3. Introduceți complet cheia de siguranță (Fig.16.B) și rotiți-o în poziția pornit (ON).
4. Apăsăți pe butonul de pornire (Fig.17.A) Afișajul rămâne aprins timp de 15 sec.
5. Cuplați dispozitivul de tăiere apăsând mai întâi pe butonul de siguranță din dreapta (Fig.18.A) și apoi apăsând maneta pentru operator (Fig.18.B).
6. Pentru a cupla tracțiunea, apăsați maneta din spatele ghidonului (Fig.18.C).

6.4 UTILIZARE

IMPORTANT În timpul sesiunii de lucru, păstrați distanța de siguranță față de dispozitivul de tăiere, dată de lungimea ghidonului.

IMPORTANT Pentru a garanta funcționarea optimă a mașinii, se recomandă utilizarea simultană a două baterii.

Autonomia bateriilor (și, prin urmare, zona care poate fi tunsă înainte de reîncărcare) este condiționată de factorii descriși la (par. 7.2.1). Pe afișaj, în timpul utilizării, este indicată starea de încărcare a bateriilor (procentul de încărcare rămas) (Fig.7.E).

IMPORTANT Dacă motorul se oprește din cauza supraîncălzirii, în timpul sesiunii de lucru, este necesar să așteptați cam 5 minute înainte de a-l repune în funcțiune.

6.4.1 Tunderea ierbii

1. Începeți deplasarea și tăierea în zona cu iarbă.

2. Adaptați viteza de înaintare și înălțimea de tăiere (par. 5.6) la condițiile terenului (înălțimea, densitatea și umiditatea ierbii) și la cantitatea de iarbă îndepărtată.

La modelele cu tracțiune (par. 5.4):
Nu este recomandată tăierea pe terenuri cu panta mai mare de 15°.

3. Aspectul gazonului va fi mai frumos dacă iarba se tunde la aceeași înălțime, alternativ în cele două direcții (Fig.19).

În cazul evacuării laterale: se recomandă să urmați un traseu care evită evacuarea ierbii tăiate pe partea gazonului care nu a fost încă tuns.

În caz de „mulci” sau evacuare posterioară a ierbii:

- Evitați să tăiați o cantitate mare de iarbă.
- Nu tăiați niciodată mai mult de o treime din înălțimea ierbii, la fiecare trecere (Fig.19).
- Mențineți șasiul în permanență curat (par. 7.3.1).

6.4.2 Sfaturi utile pentru menținerea unui gazon aspectuos

- Pentru a avea un gazon aspectuos, verde și moale, este necesar să tundeți iarba la intervale regulate. Gazonul poate fi alcătuit din mai multe tipuri de iarbă. Tând iarba des, ierburile care au multe rădăcini și care formează deci o manta ierboasă solidă cresc; altminteri, dacă tundeți iarba rar, se dezvoltă mai mult buruienile sau alte plante (trifoiul, margaretele, etc). Frecvența cu care tăiați iarba trebuie să fie raportată la creșterea ierbii; evitați intervalele prea lungi.
- Înălțimea ideală a unui gazon bine îngrijit este de 4-5 cm; la o trecere a mașinii nu ar trebui să tundeți mai mult de 1/3 din înălțimea totală. Dacă iarba este prea înaltă, se recomandă să se taie în două etape, la distanță de o zi; prima etapă, cu dispozitivele de tăiere ridicate la înălțimea maximă, iar în a doua etapă, la înălțimea dorită.
- O tăiere prea aproape de rădăcină poate smulge și răni gazonul dându-i o înfățișare neregulată.
- Vara este oportun să țineți iarba mai înaltă, pentru ca terenul să nu e usuce excesiv.
- De preferat este să se tundă iarba dacă gazonul este uscat. Nu tăiați iarba când e udă; lama nu va tăia corespunzător deoarece iarba se prinde de ea și va fi smulsa.
- Dispozitivele de tăiere trebuie să fie în stare bună și bine ascuțite pentru ca tunsul să fie neted și drept; în caz contrar, vârful se poate îngălbeni.

6.4.3 Golirea sacului de colectare

Atunci când sacul de colectare (Fig.1.G) se umple prea mult, strângerea ierbii nu mai este eficientă și zgomotul emis de mașina de tuns iarbă se modifică.

În cazul sacului de colectare cu dispozitiv de semnalizare a conținutului:



1. Ridicat = gol.



2. Coborât = plin.

În timpul funcționării, cu dispozitivul de tăiere în mișcare, dispozitivul de semnalizare rămâne ridicat până când sacul de colectare poate să primească iarba tăiată; când coboară, înseamnă că sacul de colectare s-a umplut și trebuie să fie golit.

Pentru a demonta și a goli sacul de colectare:

1. Eliberați ambele manete (Fig.20.A) și (Fig.20.B).
2. Așteptați oprirea dispozitivului de tăiere.
3. Ridicați protecția de descărcare posterioară (Fig.12.A), strângeți mânerul și scoateți sacul de colectare, menținându-l în poziție dreaptă.

6.5 OPRIRE

Pentru a opri mașina:

1. Eliberați ambele manete (Fig.20.A) și (Fig.20.A).
2. Apăsăți butonul de pornire (Fig.17.A).
3. Așteptați oprirea dispozitivului de tăiere.

! *După ce ați oprit mașina, este necesar să treacă câteva secunde pentru ca dispozitivul de tăiere să se oprească.*

IMPORTANT *Opriti întotdeauna mașina.*

- La fiecare schimbare a zonei de tăiere.
- La traversarea unor zone fără iarbă.
- De fiecare dată când este nevoie să depășiți un obstacol.
- Înainte de a regla înălțimea de tăiere.
- De fiecare dată când se îndepărtează sau se montează la loc sacul de colectare.
- De fiecare dată când se îndepărtează sau se montează la loc deflectorul pentru evacuarea laterală (dacă există în dotare).

6.6 DUPĂ UTILIZARE

1. Opriti mașina (par. 6.5).
2. Deschideți ușa și scoateți cheia de siguranță.
3. Scoateți bateriile din locaș și încărcați-le (par 7.2.2).
4. Lăsați motorul să se răcească înainte de a depozita mașina (indiferent de loc).
5. Efectuați curățarea (par. 7.3).
6. Asigurați-vă că nu există elemente slăbite sau deteriorate. Dacă este nevoie, înlocuiți componentele deteriorate și strângeți eventualele șuruburi și buleane slăbite sau contactați centrul de asistență autorizat.

IMPORTANT *Îndepărtați cheia de siguranță de fiecare dată când părăsiți mașina.*

7. ÎNTREȚINERE NORMALĂ

7.1 GENERALITĂȚI



Normele de siguranță care trebuie respectate sunt descrise în cap. 2. Respectați cu strictețe aceste indicații pentru a nu vă confrunța cu riscuri grave sau cu pericole.



Mai înainte de a efectua orice verificare, curățare sau intervenție de întreținere/reglare pe mașină:

- Opriti mașina.
- Scoateți cheia de siguranță (nu lăsați niciodată cheia în contact sau la îndemâna copiilor sau a persoanelor neautorizate).
- Asigurați-vă că toate părțile în mișcare s-au oprit complet.
- Lăsați motorul să se răcească înainte de a depozita mașina (indiferent de loc).
- Citiți instrucțiunile corespunzătoare.
- Purtați îmbrăcăminte potrivită, mănuși de lucru și ochelari de protecție.
 - Frecvențele și tipurile de intervenție sunt descrise în „Tabelul pentru întreținere”. Tabelul de mai jos are scopul de a vă ajuta să păstrați eficiența și siguranța mașinii dvs. Aici sunt indicate principalele intervenții de întreținere și intervalele de execuție pentru fiecare din ele. Efectuați acțiunea aferentă în funcție de prima scadență care are loc.
 - Utilizarea pieselor de schimb și a accesoriilor neoriginale și/sau montate incorect poate avea efecte negative asupra funcționării și siguranței mașinii. Constructorul nu își asumă nicio răspundere în caz de daune, accidente sau vătămări cauzate de aceste produse.
 - Piese de schimb originale sunt furnizate la atelierele de asistență și la revânzătorii autorizați.

IMPORTANT *Toate operațiunile de întreținere și de reglare care nu sunt descrise în acest manual trebuie efectuate de către vânzătorul dvs. sau la un centru specializat.*

7.2 BATERIE

7.2.1 Autonomia bateriei

Autonomia bateriei (și, prin urmare, zona care poate fi tunsă înainte de reîncărcare) este condiționată în primul rând de:

- a. Factori de mediu care duc la un necesar de energie mai mare:
 - Tăiere cu iarbă deasă, înaltă, umedă.
- b. Lățimea de tăiere a mașinii; cu cât mărimea e mai mare, cu atât e mai mare cererea de energie.
- c. Modul de utilizare al operatorului, care ar trebui să evite:
 - Pornirile și opririle frecvente din timpul sesiunii de lucru.

- O înălțime de tăiere prea joasă în raport cu înălțimea ierbii.
- O viteză de avans prea ridicată pentru cantitatea de iarbă de îndepărtat.

OBSERVAȚIE Pe parcursul utilizării, bateria este protejată contra descărcării totale printr-un dispozitiv de protecție care oprește mașina și îi blochează funcționarea.

Pentru optimizarea autonomiei bateriei se recomandă:

- Tăierea ierbii când gazonul este uscat.
- Tăierea ierbii în mod frecvent astfel încât aceasta să nu atingă o înălțime prea mare.
- Reglarea unei înălțimi de tăiere mai mare când iarbă este prea înaltă și efectuarea unei a doua treceri la o înălțime mai joasă.
- Să nu utilizați mașina în funcția „mulci” când iarbă este foarte înaltă.
- Utilizați funcția „Eco” (par. 5.5).

În cazul în care se dorește folosirea mașinii în sesiuni de lucru mai lungi față de cele susținute de bateriile standard, este posibil:

- Să achiziționați bateriile suplimentare, pentru a înlocui imediat bateriile descărcate, fără a prejudicia continuitatea de utilizare.
- Să achiziționați baterii cu autonomie mărită față de bateria standard (par. 15.2).

7.2.2 Îndepărtarea și reîncărcarea bateriei

1. Deschideți clapeta de acces la compartimentul pentru baterie și scoateți cheia de siguranță.
2. Apăsăți butonul de pe baterie (Fig.21.A) și scoateți-o (Fig.21.B).
3. Introduceți bateria (Fig.22.B) în compartimentul său de pe încărcător (Fig.22.C).
4. Conectați încărcătorul bateriei la o priză de curent cu tensiune corespunzătoare celei indicate pe plăcuță.
5. Efectuați întotdeauna încărcarea completă, urmând instrucțiunile din manualul bateriei/încărcătorului de baterie.

OBSERVAȚIE Bateria este prevăzută cu o protecție care îi împiedică reîncărcarea dacă temperatura camerei nu este cuprinsă între 0 și +45 °C.

OBSERVAȚIE Bateria poate fi reîncărcată oricând, chiar și parțial, fără riscul de a se deteriora.

7.2.3 Remontarea bateriei pe mașină

După reîncărcare:

1. Îndepărtați bateria din compartimentul său din încărcător (evitând să o țineți timp îndelungat conectată la curent după ce s-a încărcat).
2. Deconectați încărcătorul bateriei de la rețeaua electrică.
3. Deschideți ușa de acces la compartimentul bateriei (Fig.23.A), introduceți bateria (Fig.23.B) în locașul său împingând-o până la capăt (trebuie să auziți un clic), blocând-o astfel pe poziție și asigurând contactul electric.
4. Reînchideți complet ușa.

7.3 CURĂȚAREA

După fiecare utilizare, efectuați curățarea respectând instrucțiunile următoare.

7.3.1 Curățarea mașinii

- Asigurați-vă mereu că prizele de aer sunt curate, fără reziduuri.
- Nu spălați mașina cu jet de apă și nu udați motorul sau componentele electrice (Fig.24).
- Nu utilizați lichide agresive pentru curățarea șasiului.
- Pentru a reduce riscul de incendiu, păstrați mașina de tuns iarbă și, în special, motorul curate, fără resturi de iarbă, frunze sau grăsimi în exces.
- Aveți întotdeauna grijă ca pe manete, afișaj și butoane să nu existe resturi.

7.3.2 Curățarea ansamblului dispozitivelor de tăiere

Eliminați reziduurile de iarbă sau noroi acumulate în șasiu, pentru că odată ce se întăresc, pot împiedica pornirea acesteia. Înclinați mașina lateral, asigurându-vă de stabilitatea acesteia mai înainte de a executa orice tip de intervenție.

- **În cazul evacuării laterale:** trebuie să demontați
- deflectorul de evacuare (dacă este montat - par. 6.1.2d.).

Vopsirea părții interioare a șasiului se poate desprinde în timp, din cauza acțiunii abrazive a ierbii tăiate; în acest caz, interveniți imediat, refăcând stratul de vopsea cu un produs de protecție la rugină, pentru a preveni formarea de rugină care ar conduce la corozivitatea metalului.

7.3.3 Curățarea sacului

1. Goliți sacul de colectare.
2. Scuturați-l pentru a-l curăța de resturile de iarbă și pământ.
3. Spălați-l, clătiți-l și reasezați-l astfel încât să favorizați o uscare rapidă.

7.4 PIULIȚELE ȘI ȘURUBURILE DE FIXARE

Mențineți piulițele și șuruburile strânse pentru a fi siguri că mașina este întotdeauna în condiții sigure de funcționare.

8. ÎNTREȚINERE SPECIALĂ

 **Mai înainte de a efectua orice verificare, curățare sau intervenție de întreținere/reglare pe mașină:**

- Opriți mașina.
- Scoateți cheia de siguranță (nu lăsați niciodată cheia în contact sau la îndemâna copiilor sau a persoanelor neautorizate).
- Asigurați-vă că toate părțile în mișcare s-au oprit complet.
- Lăsați motorul să se răcească înainte de a depozita mașina (indiferent de loc).
- Citiți instrucțiunile corespunzătoare.
- Purtați îmbrăcăminte potrivită, mănuși de lucru și ochelari de protecție.

8.1 DISPOZITIV DE TĂIERE

Un dispozitiv de tăiere prost ascuțit smulge iarbă, ceea ce duce la îngălbenirea gazonului.

 **Nu atingeți dispozitivul de tăiere înainte de a scoate cheia și de a vă asigura că dispozitivul de tăiere este complet oprit.**

 **Toate operațiunile referitoare la dispozitivele de tăiere (demontare, ascuțire, echilibrare, reparare, montare și/sau înlocuire) sunt activități care necesită competențe adecvate și implică folosirea unor unelte speciale; Din motive de securitate este necesar ca acestea să se efectueze la un centru specializat.**

 **Înlocuiți întotdeauna dispozitivul de tăiere defect, îndoit sau uzat împreună cu șuruburile aferente pentru a menține echilibrarea.**

IMPORTANT Utilizați doar dispozitive de tăiere originale, care conțin codul indicat în tabelul „Date tehnice”.

Datorită faptului că produsul este în continuă evoluție, dispozitivele de tăiere menționate în tabelul „Date tehnice” vor putea fi înlocuite în timp cu altele având caracteristici de interschimbare și siguranță similare.

9. DEPOZITARE

9.1 DEPOZITAREA MAȘINII

Atunci când trebuie să depozitați mașina:

1. Lăsați motorul să se răcească.
2. Scoateți cheia de siguranță.
3. Scoateți bateriile din locaș și încărcați-le (par 7.2.2).
4. Efectuați curățarea (par. 7.3).
5. Asigurați-vă că nu există elemente slăbite sau deteriorate. Dacă este nevoie, înlocuiți componentele deteriorate și strângeți eventualele șuruburi și buleone slăbite sau contactați centrul de asistență autorizat.
6. Depozitați mașina (Fig.29):
 - Într-un mediu uscat.
 - Într-un loc ferit de intemperii.
 - Acoperită, pe cât posibil, cu o prelată.
 - Într-un loc la care nu au acces copiii.
 - Asigurați-vă că ați îndepărtat cheile sau sculele folosite pentru întreținere.

9.2 DEPOZITAREA BATERIEI

Bateria trebuie să fie păstrată la umbră, la răcoare și în medii fără umiditate.

NOTĂ În caz de inactivitate îndelungată, reîncărcați bateria o dată la două luni pentru a-i prelungi durata de viață.

10. MANEVRARE ȘI TRANSPORT

De fiecare dată când este necesar să manipulați sau transportați mașina, procedați astfel:

- Opriti mașina (par. 6.5).
- Scoateți cheia de siguranță.
- Asigurați-vă că toate părțile în mișcare s-au oprit complet.
- Purtați mănuși de protecție groase.

- Prindeți ferm mașina în puncte care garantează o priză sigură, ținând cont de greutatea și repartizarea acesteia.
- Apelați la mai multe persoane, în funcție de greutatea mașinii, de caracteristicile mijlocului de transport și de locul unde mașina va fi amplasată sau de unde va fi luată.
- Asigurați-vă că manevrarea mașinii nu cauzează daune ori vătămări.

La transportarea mașinii cu un autovehicul sau o remorcă, trebuie procedați astfel:

- Utilizați rampe de acces având o rezistență, lățime și înălțime corespunzătoare.
- Încărcați mașina cu motorul oprit, împingând-o, folosind un număr potrivit de persoane.
- Coborâți ansamblul dispozitivului de tăiere.
- Poziționați-o într-un mod în care să nu reprezinte pericol pentru nimeni.
- Blocați-o ferm de mijlocul de transport cu frânhii sau lanțuri pentru a preveni răsturnarea acesteia.

11. ASISTENȚĂ ȘI REPARAȚII

Acest manual furnizează toate informațiile necesare pentru condusul mașinii și pentru o întreținere de bază corectă, care poate fi efectuată de utilizator. Toate intervențiile de întreținere și reglare care nu au fost descrise în acest manual se vor efectua numai de vânzătorul de la care ați achiziționat mașina sau la un centru specializat, care dispune de cunoștințele și instrumentele necesare în scopul executării corecte a operațiilor păstrând intactă siguranța originală a mașinii. Operațiile executate în centrele neautorizate sau neadecvate sau de persoane necalificate anulează orice formă de garanție, și declină orice sarcină sau responsabilitate din partea Fabricantului.

- Doar atelierile de service autorizate au dreptul de a efectua reparațiile și întreținerea în garanție.
- Atelierile de service autorizate folosesc exclusiv piese de schimb originale. Piesele de schimb și accesoriile originale au fost proiectate special pentru acest tip de mașini.
- Piesele de schimb și accesoriile neoriginale nu sunt aprobate; Utilizarea de piese de schimb și de accesorii neoriginale nu asigură siguranța mașinii, exonerând constructorul de toate obligațiile sau responsabilitățile.

12. ACOPERIREA GARANȚIEI

Condițiile de garanție sunt strict pentru consumatori, adică pentru operatori neprofioniști.

Garanția acoperă toate defectele de fabricație și de calitate a materialelor care au fost constatate în timpul perioadei de garanție de către revânzător sau de un centru specializat. Aplicarea garanției se limitează la repararea sau la înlocuirea componentei defecte. Se recomandă să duceți mașina o dată pe an la un atelier autorizat pentru întreținerea, asistența și controlul dispozitivelor de siguranță.

Aplicarea garanției depinde de întreținerea periodică a mașinii. Utilizatorul va trebui să urmeze cu atenție toate instrucțiunile furnizate în documentele anexate. Garanția nu acoperă daunele cauzate de:

- Neînsușirea instrucțiunilor din documentele însoțitoare (Manuale de instrucțiuni).
 - Utilizare profesională.
 - Neatenție, neglijență.
 - Cauze externe (fulgerări, șocuri, prezență de corpuri străine înăuntrul mașinii) sau accidente.
 - Utilizarea și montarea necorespunzătoare sau nepermise de către fabricant.
 - O întreținere incorectă.
 - Modificarea mașinii.
 - Utilizarea unor piese de schimb neoriginale (piese adaptabile).
 - Utilizarea de accesorii nefurnizate sau neaprobat de constructor.
- Garanția nu acoperă:
- Operațiunile de întreținere periodică/extraordinară (descrise în manualul de instrucțiuni).
 - Uzura normală a materialelor de consum, cum ar fi curelele de transmisie, dispozitivele de tăiere, farurile, roțile, șuruburile de siguranță și cablurile.
 - Uzura normală.
 - Deteriorarea estetică a mașinii datorate utilizării.
 - Suporturile dispozitivelor de tăiere.
 - Cheltuielile suplimentare legate eventual de activarea garanției, precum transferul la utilizator, transportul mașinii la vânzător, închirierea de echipamente de schimb sau apelarea unei societăți externe pentru toate lucrările de întreținere.
- Utilizatorul este protejat de legile din țara sa. Drepturile utilizatorului prevăzute de legile din țara sa nu sunt în niciun fel limitate de această garanție.

13. TABEL DE ÎNTREȚINERI

| Intervenție | Frecvență | Observații |
|--|---------------------------------|--------------|
| MAȘINA | | |
| Verificarea tuturor fixărilor | Înainte de fiecare folosire | par. 7.4 |
| Controale de siguranță/ Verificarea comenzilor | Înainte de fiecare folosire | par. 6.2 |
| Verificarea protecțiilor sistemului de evacuare posterior/lateral. | Înainte de fiecare folosire | par. 6.2.1 |
| Verificarea sacului de colectare și a deflectorului sistemului de evacuare lateral. | Înainte de fiecare folosire | par. 6.2.1 |
| Verificarea dispozitivului de tăiere | Înainte de fiecare folosire | par. 6.2.1 |
| Verificarea stării de alimentare a bateriei | Înainte de fiecare folosire | * |
| Reîncărcarea bateriei | La sfârșitul fiecărei utilizări | par. 7.2.2 * |
| Curățare generală și control | La sfârșitul fiecărei utilizări | par. 7.3 |
| Verificarea eventualelor defecțiuni ale mașinii. Dacă este cazul, contactați centrul de asistență autorizat. | La sfârșitul fiecărei utilizări | - |
| Curățarea filtrului de aer | O dată pe lună | par. 7.5 |
| Înlocuirea dispozitivului de tăiere | - | par. 8.1 *** |

* Consultați manualul bateriei/încărcătorului bateriei.

** Operațiune care trebuie efectuată de către vânzătorul de la care ați achiziționat mașina sau la un centru specializat

*** Operațiune de executat la primele semne de defecțiune

14. IDENTIFICAREA PROBLEMELOR

Dacă problemele continuă după executarea operațiunilor de mai sus, contactați vânzătorul de la care ați achiziționat mașina.

| PROBLEMĂ | CAUZĂ POSIBILĂ | REMEDIU |
|--|---|--|
| 1. Apăsând butonul de pornire, afișajul nu se aprinde. | Cheia de siguranță este absentă sau nu a fost introdusă corect. | Introduceți cheia (par. 6.3). |
| | Cheie de siguranță în poziția „OFF” (oprit). | Aduceți cheia de siguranță în poziția pornit (ON) (par. 6.3). |
| | Baterie absentă sau care nu a fost introdusă corect. | Deschideți ușa și asigurați-vă că bateria este bine fixată (par. 7.2.3). |
| | Baterie descărcată. | Verificați starea de încărcare și reîncărcați bateria (par. 7.2.2). |
| | Combinăție baterie incorectă. | Verificați combinarea corectă a bateriilor, urmând instrucțiunile furnizate în tabelul „Date tehnice”. |
| 2. Apăsând butonul de pornire, afișajul nu se aprinde și mașina emite un semnal sonor. | Defecțiune internă la motor. | Scoateți cheia de siguranță din contact și contactați un centru de asistență pentru verificări, înlocuiri sau reparații. |
| 3. Motorul se oprește în timpul funcționării. | Bateria nu a fost introdusă corect. | Deschideți ușa și asigurați-vă că bateria este bine fixată (par. 7.2.3). |
| | Baterie descărcată. | Verificați starea de încărcare și reîncărcați bateria (par. 7.2.2). |
| 4. Pe afișaj se aprinde led-ul de pericol (Fig.25.A) și mașina emite un semnal sonor | Dispozitiv de tăiere blocat | Opriti mașina, scoateți cheia de siguranță din contact, puneți-vă mănuși de protecție. Verificați și îndepărtați eventualele obstacole din partea inferioară a mașinii (par. 7.3.2) care împiedică rotirea dispozitivului de tăiere. Dacă problema continuă, contactați un centru de service pentru verificări, înlocuiri și reparații (par. 8.1). |
| | Defecțiune a mașinii. | Scoateți cheia de siguranță din contact și contactați un centru de asistență pentru verificări, înlocuiri sau reparații. |
| | Supracurent la motorul tracțiunii din cauza condițiilor de lucru dificile (tracțiune cu efort). | <ul style="list-style-type: none"> – Asigurați-vă că roțile nu sunt blocate și, dacă este necesar, curățați-le. – Verificați înclinarea terenului pe care lucrați (par. 6.4.1). |
| 5. Pe afișaj se aprinde intermitent led-ul de pericol (Fig.25.A). | Intervenția protecției termice datorită supraîncălzirii mașinii. | Așteptați cel puțin 5 minute și apoi reporniți mașina. |
| 6. Iarba tăiată nu mai este colectată în sacul de colectare. | Dispozitivul de tăiere a lovit un corp străin și a suferit un șoc. | Opriti imediat motorul și scoateți cheia de siguranță. Verificați eventuale daune și contactați un centru de asistență pentru înlocuirea dispozitivului de tăiere, dacă este cazul (par. 8.1). |
| | Interiorul șasiului este murdar. | Curățați interiorul șasiului pentru a facilita evacuarea ierbii spre sacul de colectare (par. 7.3.2). |
| 7. Iarba se taie greu. | Dispozitivul de tăiere nu este în stare bună. | Contactați un centru de service pentru eventuala înlocuire a dispozitivului de tăiere. |

| | | |
|---|--|---|
| 8. Se produc zgomote și/ sau vibrații excesive în timpul sesiunii de lucru. | Fixarea dispozitivului de tăiere slăbit sau a dispozitivului de tăiere avariata. | Oprii imediat motorul și scoateți cheia de siguranță. Contactați un centru de service pentru verificări, înlocuiri și reparații (par. 8.1). |
| 9. Autonomia bateriei este slabă. | Condiții dificile de funcționare cu consum de curent mai mare. | Optimizați utilizarea (par. 7.2.1). |
| | Baterie insuficientă pentru cerințele operaționale. | Utilizați baterii suplimentare sau baterii mai mari (par. 15.2). |
| 10. Încărcătorul nu încarcă bateria. | Bateria nu a fost introdusă corect în încărcător. | Asigurați-vă că a fost introdusă corect (par. 7.2.3). |
| | Condiții de mediu necorespunzătoare. | Efectuați încărcarea într-un mediu cu temperatură potrivită (a se vedea manualul de instrucțiuni al bateriei/încărcătorului). |
| | Contacte murdare. | Curățați contactele. |
| | Încărcătorul nu primește energie electrică. | Verificați dacă ștecherul a fost conectat și dacă există tensiune la priza de curent. |
| | Încărcător defect. | Înlocuiți cu o piesă de schimb originală. |
| | | Dacă problema continuă, consultați manualul bateriei/încărcătorului. |

15. ACCESORII LA CERERE

15.1 KIT PENTRU MULCI

Mărunțește fin iarba tăiată și o lasă pe pajiște, ca alternativă la colectarea în sac (dacă există în dotarea mașinii) (Fig.26).

15.2 BATERII

Sunt disponibile baterii cu diferite capacități, pentru diferite nevoi de operare (Fig.27). Lista bateriilor omologate pentru această mașină se află în tabelul „Date tehnice”.

15.3 ÎNCĂRCĂTOR DE BATERIE

Dispozitiv care se utilizează la încărcarea bateriei (Fig.28).



INDICE

| | |
|---|----|
| 1. ОБЩИЕ СВЕДЕНИЯ..... | 1 |
| 1.1 Как следует читать это руководство..... | 1 |
| 1.2 Обозначения..... | 1 |
| 2. ПРАВИЛА БЕЗОПАСНОСТИ | 1 |
| 2.1 Обучение..... | 1 |
| 2.2 Подготовительные операции | 2 |
| 2.3 Во время работы | 2 |
| 2.4 Техническое обслуживание, хранение | 3 |
| 2.5 Батарея / зарядное устройство..... | 3 |
| 2.6 Охрана окружающей среды | 3 |
| 3. ОЗНАКОМЛЕНИЕ С МАШИНОЙ | 4 |
| 3.1 Описание машины и предусмотренное применение..... | 4 |
| 3.2 Знаки безопасности | 4 |
| 3.3 Идентификационный ярлык | 5 |
| 3.4 Основные компоненты | 5 |
| 4. МОНТАЖ..... | 5 |
| 4.1 Компоненты для монтажа..... | 6 |
| 4.2 Монтаж травосборника (рис. 3) | 6 |
| 4.3 Монтаж рукоятки | 6 |
| 5. СРЕДСТВА УПРАВЛЕНИЯ..... | 6 |
| 5.1 Ключ безопасности (Устройство отключения)..... | 6 |
| 5.2 Рычаг оператора | 6 |
| 5.3 Кнопка включения | 6 |
| 5.4 Рычаг включения привода | 6 |
| 5.5 Кнопка "ЕСО" | 7 |
| 5.6 Регулировка высоты скашивания травы | 7 |
| 5.7 Регулирование рукоятки (рис.9-10) | 7 |
| 6. ИСПОЛЬЗОВАНИЕ МАШИНЫ | 7 |
| 6.1 Подготовительные операции | 7 |
| 6.2 Проверки безопасности..... | 8 |
| 6.3 Запуск..... | 8 |
| 6.4 Описание работы | 9 |
| 6.5 Останов | 9 |
| 6.6 После эксплуатации | 10 |
| 7. ПЛАНОВОЕ ТЕХОБСЛУЖИВАНИЕ..... | 10 |
| 7.1 Общие сведения..... | 10 |
| 7.2 Батарея | 10 |
| 7.3 Очистка | 11 |
| 7.4 Крепежные гайки и винты | 11 |
| 8. ВНЕПЛАНОВОЕ ТЕХОБСЛУЖИВАНИЕ | 11 |
| 8.1 Резущее приспособление..... | 11 |
| 9. ХРАНЕНИЕ | 12 |
| 9.1 Хранение машины..... | 12 |
| 9.2 Хранение батареи..... | 12 |
| 10. ПЕРЕМЕЩЕНИЕ И ТРАНСПОРТИРОВКА | 12 |
| 11. СЕРВИСНОЕ ОБСЛУЖИВАНИЕ И РЕМОНТ | 12 |
| 12. УСЛОВИЯ ГАРАНТИИ | 12 |
| 13. Таблица технического обслуживания | 13 |
| 14. Выявление неполадок..... | 14 |
| 15. КОМПЛЕКТУЮЩИЕ ПО ТРЕБОВАНИЮ | 15 |
| 15.1 Комплект для мульчирования | 15 |
| 15.2 Батареи | 15 |
| 15.3 Зарядное устройство | 15 |

1. ОБЩИЕ СВЕДЕНИЯ

1.1 КАК СЛЕДУЕТ ЧИТАТЬ ЭТО РУКОВОДСТВО

В тексте этого руководства отдельные параграфы, содержащие особенно важную информацию о технике безопасности или принципах работы устройства, выделены следующим образом:

ПРИМЕЧАНИЕ ИЛИ ВАЖНО содержит уточнения или другую ранее упомянутую информацию во избежание поломки машины или нанесения ущерба.

Символ обозначает опасность. Несоблюдение данного предупреждения может привести к получению и нанесению травм и/или нанесению ущерба.

- * Пункты, обрамленные серой пунктирной рамкой,
- * содержат описание опциональных характеристик,
- * не присущих всем моделям, представленным
- * в данном руководстве. Проверьте, есть ли
- * данная характеристика в вашей модели.

Все обозначения «передний», «задний», «правый» и «левый» указываются относительно рабочего положения оператора.

1.2 ОБОЗНАЧЕНИЯ

1.2.1 Рисунки

Рисунки в данном руководстве по эксплуатации пронумерованы 1, 2, 3 и так далее.

Компоненты, показанные на рисунках, обозначены буквами А, В, С и так далее.

Ссылка на компонент С на рисунке 2 осуществляется при помощи фразы: "См. рис. 2.С" или просто "(рис. 2.С)". Изображения на рисунках являются приблизительными. Реальные детали могут отличаться от изображенных.

1.2.2 Названия глав

Данное руководство подразделяется на главы и пункты. Пункт под названием "2.1 Обучение" является подпунктом главы "2. Правила безопасности". Ссылки на главы и пункты обозначаются сокращением гл. или пункт и соответствующим номером. Пример: «гл. 2» или «пункт 2.1»

2. ПРАВИЛА БЕЗОПАСНОСТИ

2.1 ОБУЧЕНИЕ



Ознакомьтесь с органами управления и надлежащим использованием машины. Научитесь быстро останавливать двигатель. Несоблюдение мер пре-

досторожности и рекомендаций может привести к пожарам и/или серьезным травмам.

- Ни в коем случае не разрешайте пользоваться машиной детям или лицам, недостаточно хорошо знакомым с правилами обращения с ней. Местное законодательство может устанавливать минимальный возраст пользователя.
- Это оборудование может использоваться детьми 8 лет и старше, а также людьми с ограниченными физическими и умственными способностями, с нарушенной чувствительностью, не обладающими опытом и знаниями, при условии, что их действиями руководит другое лицо или если им объяснили, как пользоваться машиной, и они понимают возможную опасность. Дети не должны играть с оборудованием. Очистка и техническое обслуживание не должны выполняться детьми без присмотра.
- Никогда не используйте машину, если пользователь устал, плохо себя чувствует или находится под воздействием лекарств, наркотиков, алкоголя или веществ, снижающих скорость рефлексов и уровень внимания.
- Не перевозите на машине детей или других пассажиров.
- Помните, что оператор или пользователь несет ответственность за несчастные случаи или ущерб, нанесенный другим лицам или их имуществу. Пользователь несет ответственность за оценку потенциальных рисков на участке, на котором он работает, кроме того, он должен принять все меры предосторожности, чтобы обеспечить свою безопасность и безопасность окружающих, в особенности на склонах, неровных, скользких или неустойчивых поверхностях.
- Если вы намерены передать или одолжить машину другим лицам, удостоверьтесь, что они ознакомились с указаниями по эксплуатации, изложенными в настоящем руководстве.

2.2 ПОДГОТОВИТЕЛЬНЫЕ ОПЕРАЦИИ

Средства индивидуальной защиты (СИЗ)

- Наденьте подходящую одежду, прочную рабочую обувь на нескользящей подошве и длинные брюки. Не запускайте машину босиком или в открытых сандалиях. Наденьте наушники для защиты органов слуха.
- Использование защиты органов слуха может снизить способность слышать предупреждения (крики или аварийные сигналы). Будьте особо внимательны к тому, что происходит вокруг рабочей зоны.
- Во всех ситуациях, где присутствует риск для рук, надевайте защитные перчатки.
- Не надевайте шарфы, халаты, колье, браслеты, развевающуюся одежду, а также одежду со шнурками и галстуки, а также любые висячие или широкие аксессуары, которые могут застрять в машине или в предметах и материалах, находящихся на рабочем месте.
- Должным образом соберите длинные волосы.

Рабочий участок / Машина

- Внимательно осмотрите рабочий участок и уберите все, что может быть выброшено машиной, либо повредить режущее приспособление/вращающиеся органы (камни, ветки, проволоку, кости и т.д.).

2.3 ВО ВРЕМЯ РАБОТЫ

Рабочий участок

- Не используйте машину во взрывоопасной среде, оборудование генерирует искры, которые могут привести к возгоранию пыли или паров.
- Работайте только при дневном свете или при хорошем искусственном освещении, в условиях хорошей видимости.
- На рабочем участке не должно быть взрослых людей, детей и животных. Необходимо, чтобы другой взрослый человек смотрел за детьми.
- Избегайте работы на мокрой траве, под дождем или если близится гроза, особенно если возможны молнии.
- Не подвергайте машину воздействию дождя или влажности. Вода, проникающая внутрь оборудования, повышает риск электрического удара.
- Обращайте особое внимание на неровности почвы (кочки, канавы), на уклон, на скрытые опасности и наличие возможных препятствий, которые могут ограничить видимость.
- Соблюдайте осторожность, работая рядом с обрывами, канавами и берегами водоемов. Машина может опрокинуться, если одно из колес переедет через их край или если край обвалится.
- На наклонных газонах работайте в поперечном направлении и ни в коем случае не вверх/вниз, будьте особенно внимательны при изменении направления и всегда имейте собственную точку опоры, а также следите, чтобы колеса не столкнулись с препятствиями (камни, ветки, корни и т.д.), что может привести к боковому скольжению или потере контроля над машиной.
- Когда вы работаете на машине рядом с проезжей частью, учитывайте потенциальное присутствие транспортных средств.

Правила поведения во время работы

- Будьте осторожны при движении задним ходом или назад. При движении задним ходом смотрите назад до и во время движения, чтобы убедиться в отсутствии препятствий.
- Никогда не работайте бегом, только шагом.
- Избегайте ситуаций, когда газонокосилка тянет за собой оператора.
- Всегда держите руки и ноги на расстоянии от режущего приспособления как во время запуска, так и во время работы на машине.
- Внимание: режущий элемент продолжает вращаться в течение нескольких секунд после его выключения или после выключения двигателя.
- Всегда держитесь на расстоянии от отверстия для выброса.



В случае поломки или аварии во время работы немедленно выключить двигатель и убрать машину, чтобы она не нанесла еще больший ущерб; если произошел несчастный случай и оператор или третьи лица получили травмы, немедленно принять меры по помощи пострадавшим, наиболее подходящие в конкретной ситуации, и обратиться в медицинское учреждение для необходимого лечения. Тщательно удалите материал, который может

нанести ущерб или травмы людям и животным, которые могут его не заметить.

Ограничения в применении

- Никогда не используйте машину с поврежденными, отсутствующими или неправильно расположенными защитными приспособлениями (травосборник, защита бокового выброса, защита заднего выброса).
- Не используйте машину, если дополнительные оборудование/инструмент не установлены в предусмотренных местах.
- Не отключайте, не выключайте, не снимайте и не разбирайте имеющиеся защитные устройства/микровыключатели.
- Не подвергайте машину чрезмерным нагрузкам и не используйте маленькую машину для выполнения тяжелой работы; использование подходящей машины снижает риск и повышает качество работы.

2.4 ТЕХНИЧЕСКОЕ ОБСЛУЖИВАНИЕ, ХРАНЕНИЕ

Регулярное техническое обслуживание и правильное хранение являются залогом безопасности машины и поддержания ее эксплуатационных качеств.

Техническое обслуживание

- Ни в коем случае не использовать машину с износившимися или поврежденными частями. Поврежденные и износившиеся детали всегда необходимо заменять, они не подлежат ремонту.
- Во время наладки машины необходимо работать очень внимательно во избежание попадания пальца в щель между движущимся режущим приспособлением и неподвижными узлами машины.

 **Значения уровня шума и вибрации, указанные в настоящем руководстве, являются максимальными рабочими значениями машины. Использование несбалансированного режущего элемента, слишком высокая скорость, отсутствие технического обслуживания существенно влияют на уровень шума и вибрацию. Следовательно, необходимо принять профилактические меры для устранения возможного ущерба, вызванного высоким уровнем шума и вибрационными нагрузками; выполнять обслуживание машины, надевать противозумные наушники, делать перерывы во время работы.**

Хранение

- Для снижения риска пожара не оставляйте контейнеры с отходами в помещении.

2.5 БАТАРЕЯ / ЗАРЯДНОЕ УСТРОЙСТВО

ВАЖНО Нижеследующие правила безопасности дополняют предписания по технике безопасности, изложенные в инструкции батареи и зарядного устройства, поставляемой вместе с машиной.

- Для зарядки батареи используйте только зарядные устройства, рекомендованные изготовителем. Неподходящее зарядное устройство может привести к электрическому удару, перегреву или утечке едкой жидкости из батареи.
- Используйте только определенные батареи, предусмотренные для вашего оборудования.

Использование батарей другого типа может привести к травмам и риску пожара.

- Прежде чем вставить батарею удостоверьтесь, что оборудование выключено. Установка батареи во включенное электрическое оборудование может привести к пожару.
- Храните неиспользуемую батарею на расстоянии от канцелярских скрепок, монет, ключей, гвоздей, винтов и других маленьких металлических предметов, которые могут вызвать короткое замыкание контактов. Короткое замыкание электрической цепи между контактами может вызвать возгорание или пожар.
- Не используйте зарядное устройство в местах с наличием паров, воспламеняющихся веществ, а также на легковоспламеняющихся поверхностях, например, на бумаге, ткани и т.д. Во время зарядки зарядное устройство нагревается и может вызвать пожар.
- Во время транспортировки аккумуляторов следите, чтобы контакты не соприкасались между собой, и не используйте металлическую тару для их транспортировки.

2.6 ОХРАНА ОКРУЖАЮЩЕЙ СРЕДЫ

Охрана окружающей среды должна являться существенным и первоочередным аспектом при пользовании машиной, во благо человеческого общества и окружающей среды, в которой мы живем.

- Старайтесь не беспокоить окружающих. Используйте машину только в разумное время (не рано утром и не поздно вечером, когда вы можете помешать окружающим).
- Строго соблюдайте местные нормы по утилизации упаковки, поврежденных частей или любых элементов со значительным влиянием на окружающую среду; эти отходы не должны выбрасываться с бытовым мусором, а собираться отдельно и передаваться в специальные центры сбора отходов, выполняющие их переработку.
- Строго соблюдать действующие на местном уровне правила по вывозу отходов.
- После завершения срока службы машины не выбрасывайте ее с бытовым мусором, а обратитесь в центр сбора отходов в соответствии с действующим местным законодательством.



Не выбрасывайте электрооборудование

вместе с бытовыми отходами. В соответствии с Европейской директивой 2012/19/UE относительно выведенного из эксплуатации электрического и

электронного оборудования и ее применением согласно правилам страны эксплуатации, выведенное из эксплуатации электрооборудование должно отправляться на переработку в соответствии с требованиями по охране окружающей среды отдельно от других отходов. Если электрооборудование выбрасывается на свалку или закапывается в землю, вредные вещества могут проникнуть в слой подземных вод и попасть в пищевые продукты, что приведет к нанесению ущерба вашему здоровью и хорошему самочувствию. Для получения более подробной информации по переработке этого изделия обращайтесь в учреждение, ответственное за переработку отходов, или к Вашему дистрибьютору.



По завершении срока службы батарей обеспечьте их уничтожение, которое не нанесет вреда окружающей среде. Батарея содержит материал, опасный для вас и для окружающей среды. Батарею необходимо извлечь и отдельно сдать в центр переработки отходов, который принимает литий-ионные батареи.



Раздельный сбор использованных изделий и упаковочных материалов позволяет перерабатывать и повторно использовать материалы. Повторное использование вторично переработанных материалов помогает уменьшить загрязнение окружающей среды и снизить потребность в первичном сырье.

3. ОЗНАКОМЛЕНИЕ С МАШИНОЙ

3.1 ОПИСАНИЕ МАШИНЫ И ПРЕДУСМОТРЕННОЕ ПРИМЕНЕНИЕ

Данная машина является газонокосилкой с пешеходным управлением.

Машина состоит из двигателя, который приводит в действие режущее приспособление, расположенное в корпусе, у машины имеются колеса и рукоятка. Оператор ведет машину и управляет ее основными органами, всегда находясь за рукояткой, поэтому он всегда находится на безопасном расстоянии от вращающегося режущего приспособления. Если оператор отходит от машины, то двигатель и режущее приспособление выключаются в течение нескольких секунд.

3.1.1 Предусмотренное использование

Данная машина предназначена и разработана для скашивания (и сбора) травы в садах и травянистых зонах, с расширением сообразно режущей способности, выполняемого в присутствии оператора, стоящего на ногах.

В общих чертах, данная машина может:

1. Косить траву и собирать ее в травосборник.
2. Косить траву и сбрасывать ее на газон сади.
3. Косить траву и сбрасывать ее в боковом направлении (если предусмотрено).
4. Косить траву, измельчать ее и укладывать на газон (функция "мульчирования").

Использование специального дополнительного оборудования, предусмотренного изготовителем в качестве оригинальной оснастки или приобретаемого отдельно, позволяет выполнять эту работу в различных режимах, описанных в данном руководстве или в инструкциях к отдельным дополнительным устройствам.

3.1.2 Неправильное использование

Любое другое использование, отличное от вышеупомянутого, может создать опасность и причинить ущерб людям и/или имуществу.

Входит в понятие неправильного использования (в качестве примера, но не ограничиваясь этими случаями):

- Возить на машине других людей, детей или животных, потому что они могут упасть и получить серьезные травмы, а также повлиять на безопасность управления машиной.
- Пользоваться машиной для собственного перемещения.
- Использовать машину для буксировки или подталкивания грузов.
- Приводить в действие режущее приспособление на участках без травы.
- Использовать машину для сбора листьев или отходов.
- Использовать машину для подравнивания живой изгороди или для стрижки нетравянистых растений.
- Пользование машиной несколькими операторами.

ВАЖНО *Ненадлежащее использование машины влечет за собой утрату силы гарантии и снимает с изготовителя всю ответственность, возлагаемая на пользователя ответственность за издержки в случае порчи имущества, получения травм или нанесения ущерба третьим лицам.*

3.1.3 Тип пользователя

Данная машина предназначена для широкого потребителя, для непрофессионального применения. Она предназначена для любительского применения.

ВАЖНО *Машиной должен управлять только один человек.*

3.2 ЗНАКИ БЕЗОПАСНОСТИ

На машине имеются различные символы (рис.2.0). Они призваны напоминать оператору о необходимости внимательной и осторожной эксплуатации. Значение символов:



Внимание. Перед использованием машины прочитайте указания.



Опасность! Риск выброса предметов. Удалите людей за пределы рабочей зоны во время пользования машиной.



Только для газонокосилок с тепловым двигателем.



Только для электрических газонокосилок с питанием от сети.



Только для электрических газонокосилок с питанием от сети.



Опасность! Опасность порезов. Подвижное режущее приспособление. Не вставляйте руки или ноги внутрь выемки для режущего приспособления.



Внимание, острое режущее приспособление. Не вставляйте руки или ноги внутрь выемки для режущего приспособления. Режущее приспособление продолжает вращаться даже после выключения двигателя. Извлекайте ключ безопасности (устройство отключения) перед выполнением обслуживания.

ВАЖНО Поврежденные или нечитаемые наклейки нуждаются в замене. Закажите новые наклейки в авторизованном сервисном центре.

3.3 ИДЕНТИФИКАЦИОННЫЙ ЯРЛЫК

На идентификационном ярлыке указана следующая информация (рис.1.0).

1. Уровень звуковой мощности.
2. Знак соответствия директиве СЕ.
3. Год изготовления.
4. Тип машины.
5. Заводской номер.
6. Наименование и адрес изготовителя.
7. Код изделия.
8. Макс. скорость работы двигателя.
9. Вес в кг.
10. Напряжение и частота питания.
11. Класс защиты электрической части.
12. Номинальная мощность.

Впишите идентификационные данные машины в специальные поля на ярлыке, помещенном на обратной стороне обложки.

ВАЖНО Указывайте идентификационные данные, указанные на идентификационном ярлыке, каждый раз при обращении в авторизованный сервисный центр.

ВАЖНО Образец декларации соответствия находится на последних страницах руководства.

3.4 ОСНОВНЫЕ КОМПОНЕНТЫ

Машина состоит из следующих основных составных частей, которые выполняют следующие функции (рис.1.0):

- А. Шасси:** это корпус, в котором находится вращающееся режущее приспособление.
- В. Двигатель:** приводит в движение режущий аппарат и колеса (если предусмотрено).
- С. Режущее приспособление:** это элемент, предназначенный для кошения травы.

Д. Боковой желоб для выброса: Это защитное устройство, предотвращающее выброс собранных режущими приспособлениями предметов на большое расстояние от машины.

Е. Боковой желоб для выброса (если предусмотрен): Это защитное устройство, предотвращающее выброс собранных режущими приспособлениями предметов на большое расстояние от машины.

Ф. Боковой желоб для выброса (если предусмотрен): помимо выброса травы на газон в боковом направлении данный элемент служит для целей безопасности, предотвращая разлет предметов, захватываемых режущим приспособлением, на большое расстояние от машины (только для моделей с боковым выбросом).

Г. Травосборник: помимо сбора скошенной травы данный элемент служит для целей безопасности, предотвращая разлет предметов, захватываемых режущим приспособлением, на большое расстояние от машины (только для моделей с задним сбором).

Н. Рукоятка: это рабочее место оператора. Ее длина позволяет оператору во время работы всегда держаться на безопасном расстоянии от вращающегося режущего приспособления.

И. Батарея (если она не поставляется с машиной, см. гл. 15 «дополнительно»): обеспечивает оборудование по требованию; ее характеристики и правила эксплуатации описаны в отдельном руководстве.

Ж. Рычаг присутствия оператора: - это рычаг, который вводит в зацепление режущее приспособление и привод. Двигатель останавливается автоматически при отпускании рычага.

К. Рычаг зацепления привода: - это рычаг, приводящий в зацепление колёсный привод и обеспечивающий движение машины вперед.

Л. Дверца для доступа в отсек с батареей

М. Ключ безопасности (Устройство отключения): Этот ключ включает / выключает электрическую цепь машины.

Н. Зарядное устройство (если она не поставляется с машиной, см. гл. 15 «дополнительное оборудование по требованию»): это устройство, которое используется для зарядки батареи.

4. МОНТАЖ



Правила безопасности приведены в гл. 2. Строго соблюдайте указания для предотвращения серьезных рисков и опасности.

В связи со складированием и транспортировкой некоторые составные части машины не собираются непосредственно на заводе, их необходимо собрать после удаления упаковочного материала, согласно следующим указаниям.

 **Распаковка и завершение монтажа должны выполняться на твердой и ровной поверхности, где достаточно места для перемещения машины и ее упаковки, всегда пользуясь соответствующими инструментами. Перед использованием машины необходимо выполнить все указания, изложенные в разделе «МОНТАЖ».**

4.1 КОМПОНЕНТЫ ДЛЯ МОНТАЖА

В упаковке имеются компоненты для монтажа.

4.1.1 Распаковка

1. Вскрываете упаковку осторожно и внимательно, чтобы не потерять компоненты.
2. Ознакомьтесь с документами, лежащими в коробке, в том числе, с данным руководством.
3. Извлеките из коробки все отдельные компоненты.
4. Выбросьте коробку и упаковочные материалы в соответствии с местным законодательством.

 **Перед выполнением монтажа удостоверьтесь, что ключ безопасности не вставлен в соответствующее гнездо.**

4.2 МОНТАЖ ТРАВΟΣБОРНИКА (рис. 3)

Проверните контейнер для сбора травы и прикрепите все пластмассовые профили (21) к раме (22), пользуясь отверткой, как показано на рисунке.

4.3 МОНТАЖ РУКОЯТКИ

Соберите рукоятку, как показано на (рис. 4).

5. СРЕДСТВА УПРАВЛЕНИЯ

5.1 КЛЮЧ БЕЗОПАСНОСТИ (УСТРОЙСТВО ОТКЛЮЧЕНИЯ)

Ключ (рис. 5.A) находится внутри батарейного отсека. При повороте ключа в положение "ВКЛ" активируется электрическая цепь машины, и происходит включение. При повороте ключа в положение "ВКЛ" полностью отключается электрическая цепь, что предотвращает неконтролируемое использование машины.

ВАЖНО Извлекайте ключ безопасности каждый раз, когда вы не используете машину или оставляете ее без присмотра.

5.2 РЫЧАГ ОПЕРАТОРА

Рычаг оператора (рис. 6.A) подключает режущее приспособление. Он расположен в передней части рукоятки. Нажмите на предохранительную кнопку (рис. 6.С) и переведите рычаг по направлению к рукоятке, чтобы привести в действие режущее приспособление. При отпускании рычага двигатель останавливается автоматически, и все функции отключаются.

ПРИМЕЧАНИЕ Включение режущего приспособления возможно только при нажатии на предохранительную кнопку с правой стороны рукоятки и при переводе рычага оператора по направлению к рукоятке.

5.3 КНОПКА ВКЛЮЧЕНИЯ

Кнопка включения (рис.7.A) используется для:

1. **Включения машины.** После нажатия кнопки (рис.7.A) включается дисплей (рис.7.B) и машина готова к работе.

ПРИМЕЧАНИЕ Машина может быть включена, только если отпущены рычаг присутствия оператора и тяговый рычаг.

ПРИМЕЧАНИЕ Если машина не используется, через 15 секунд дисплей выключится и необходимо повторить описанную выше операцию.

2. **Включение режущего приспособления.**

ПРИМЕЧАНИЕ Включение режущего приспособления возможно только при условии, что рычаг оператора прижат к рукоятке (см. пункт 6.3).

3. **Отключение режущего приспособления.** При включенном режущем приспособлении отпустите рычаг оператора (рис. 6.A); режущее приспособление остановится, а машина останется включенной.

5.4 РЫЧАГ ВКЛЮЧЕНИЯ ПРИВОДА

Этот рычаг включает привод колес и запускает продвижение машины. Он расположен в задней части рукоятки.



Привод зацеплен.

Для включения привода переведите рычаг включения привода по направлению к рукоятке (рис. 6.B).

Можно регулировать скорость продвижения при помощи регулятора (рис.7.C).

Можно установить 6 различных скоростей.



1. **Максимальная скорость** (приблизительно 5 км/ч).



2. **Минимальная скорость** (приблизительно 2,5 км/ч).

ПРИМЕЧАНИЕ Последний выбранный уровень скорости остается установленным даже после выключения машины.

ВАЖНО Во избежание повреждения узла трансмиссии не тяните машину назад, когда привод включен.

5.5 КНОПКА «ЕСО»

Функция «ЕСО» позволяет экономить энергию при стрижке травы, оптимизируя автономность батареи. Чтобы подключить или отключить функцию «ЕСО», нажмите кнопку (рис.7.D). При включении функции на дисплее загорается соответствующий светодиод. Эта функция отключается всякий раз после отпущания рычагов оператора.

ПРИМЕЧАНИЕ Не рекомендуется использовать функцию «ЕСО» в неблагоприятных условиях работы (густая, высокая, влажная трава).

5.6 РЕГУЛИРОВКА ВЫСОТЫ СНАШИВАНИЯ ТРАВЫ

При помощи опускания или подъема шасси можно устанавливать несколько уровней высоты скашивания травы.

 **Выполняйте эту операцию при выключенном режущем приспособлении.**

Высоту скашиваемой травы регулируют специальным рычагом (рис.8.A), который поднимает или опускает шасси до нужного уровня.

5.7 РЕГУЛИРОВАНИЕ РУКОЯТКИ (рис.9-10)

6. ИСПОЛЬЗОВАНИЕ МАШИНЫ

 **Правила безопасности приведены в гл. 2. Строго соблюдайте указания для предотвращения серьезных рисков и опасности.**

6.1 ПОДГОТОВИТЕЛЬНЫЕ ОПЕРАЦИИ

Перед началом работы необходимо выполнить несколько проверок и операций, чтобы обеспечить эффективную работу в условиях максимальной безопасности:

Убедитесь, что предохранительный ключ вынут из гнезда.

Поставьте машину в горизонтальное положение так, чтобы она прочно опиралась на землю.

6.1.1 Проверка состояния батареи

Перед использованием машины в первый раз после покупки, полностью зарядите батарею, следуя указаниям, изложенным в руководстве батареи. Каждый раз перед использованием проверяйте состояние заряда батареи, следуя указаниям, изложенным в руководстве батареи.

6.1.2 Подготовка машины к работе

ПРИМЕЧАНИЕ Эта машина позволяет выполнять стрижку травы на газонах в различных режимах; перед началом работы следует подготовить машину в соответствии с тем, как

вы собираетесь выполнять скашивание.

a. Подготовка к скашиванию со сбором травы в травосборник:

1. Поднимите заднее защитное приспособление (Рис.11.A) и зацепите травосборник (рис.11.B), как показано на рисунке.
2. В моделях с возможностью бокового выброса: убедитесь, что устройство защиты от бокового выброса (Рис.12B) опущено.

b. Подготовка к скашиванию и выбросу травы на землю сзади:

1. Снимите травосборник и убедитесь, что задняя защита от выброса (Рис.12.A) остается надежно опущенной.
2. В моделях с возможностью бокового выброса: убедитесь, что устройство защиты от бокового выброса (Рис.12.B) опущено.

c. Подготовка к скашиванию с измельчением травы (функция "мульчирование"):

1. Поднимите защитное устройство заднего выброса (Рис.13.A) и вставьте крышку дефлектора (Рис.13.B) в выбрасывающее отверстие, слегка наклонив его вправо.
2. Закрепите его, вставив два штифта (Рис.13.C) в отверстия до защелкивания (Рис.13.D).
3. В моделях с возможностью бокового выброса: убедитесь, что устройство защиты от бокового выброса (Рис.12.B) опущено.

Чтобы снять крышку дефлектора:

1. Поднимите защиту заднего выброса (рис.13.A).
2. Нажмите в центре, чтобы отцепить защелку (Рис.13.D).

d. Подготовка к скашиванию и боковому выбросу травы на землю:

1. Поднимите защитное устройство заднего выброса (Рис.13.A) и вставьте крышку дефлектора (Рис.14.B) в выбрасывающее отверстие, слегка наклонив его вправо.
2. Закрепите его, вставив два штифта (Рис.14.C) в отверстия до защелкивания (Рис.14.D).
3. Поднимите боковую разгрузочную защиту выброса (рис.14.A).
4. Вставьте дефлектор бокового выброса (Рис.14.E).
5. Закройте устройство защиты от бокового выброса (рис. 14.A) таким образом, чтобы заблокировать дефлектор бокового выброса (рис. 14.B), как показано на рисунке.

Чтобы снять крышку дефлектора:

1. Поднимите защиту заднего выброса (рис.13.A).
2. Нажмите в центре, чтобы отцепить защелку (Рис.13.D).

6.1.3 Регулировка высоты скашивания травы

Отрегулируйте высоту скашиваемой травы, как указано в пункте 5.6.

6.2 ПРОВЕРКИ БЕЗОПАСНОСТИ

Выполните следующие проверки безопасности и удостоверьтесь, что результаты проверок соответствуют данным, приведенным в таблице.

 **Прежде чем приступить к работе, всегда проверяйте безопасность машины.**

6.2.1 Общая проверка безопасности

| Предмет | Результат |
|--|--|
| Ручки | Чистые, сухие. |
| Рукоятка | Она должна быть установлена правильно и прочно прикреплена к машине. |
| Режущее приспособление | Оно должно быть чистым, не поврежденным и не изношенным. |
| Защита от заднего выброса; травосборник | Целостность не нарушена. Повреждения отсутствуют. Монтаж выполнен правильно. |
| Защита бокового выброса; боковой дефлектор для выброса | Целостность не нарушена. Повреждения отсутствуют. Монтаж выполнен правильно. |
| Переключатель управления Рычаг оператора Рычаг включения привода | Рычаг должен свободно перемещаться, без приложения усилий, а при отпускании он должен автоматически и быстро возвращаться в нейтральное положение. |
| Батарея | Нет повреждений оболочки, нет утечек жидкости. |
| Винты/гайки на машине и режущем приспособлении | Прочно затянуты (не ослаблены). |
| Каналы прохода воздуха для охлаждения | Не засорены. |
| Машина | Без следов повреждения и износа. |

6.2.2 Проверка работы машины

| Действие | Результат |
|--|--|
| <ol style="list-style-type: none"> 1. Запустить машину (пункт 6.3). 2. Включите режущее приспособление (пункт 6.3). 3. Отпустите оба рычага оператора (рис.20.A). | <ol style="list-style-type: none"> 1. Дисплей включится, и машина готова к работе. 2. Режущее приспособление должно двигаться. 3. Рычаги должны автоматически и быстро вернуться в нейтральное положение, двигатель должен выключиться, а режущее приспособление должно остановиться в течение нескольких секунд. |
| <ol style="list-style-type: none"> 1. Запустить машину (пункт 6.3). 2. Нажмите на рычаг привода (пункт 5.4). 3. Отпустите рычаг привода. | <ol style="list-style-type: none"> 1. Дисплей включится, и машина готова к работе. 2. Колеса вращаются и машина движется вперед. 3. Колеса перестают вращаться, и машина останавливается. |
| Пробное перемещение | Аномальная вибрация отсутствует. Подозрительные шумы отсутствуют. |

 **Если результат любой проверки отличается от приведенного в таблице, пользоваться машиной нельзя! Обращайтесь в сервисный центр для выполнения проверок и ремонта.**

6.3 ЗАПУСК

ПРИМЕЧАНИЕ Выполняйте запуск на ровном участке, где нет препятствий и высокой травы.

ПРИМЕЧАНИЕ Проверьте правильную установки батарей, следуя инструкциям в таблице "Технические данные".

1. Откройте дверцу для доступа в отсек с батареей (рис.15.A).
2. Правильно вставьте батареи в отсек (п. 7.2.3).
3. До конца вставьте ключ безопасности (рис.16.B) и поверните его в положение "ВКЛ".
4. Нажмите на кнопку включения (рис. 17.A) Дисплей будет включен в течение 15 секунд.
5. Приведите в действие режущее приспособление, нажав сначала на предохранительную кнопку справа (рис. 18.A), а затем на рычаг оператора (рис. 18.B).
6. Для включения привода нажмите на рычаг в задней части рукоятки (рис. 18.C).

6.4 ОПИСАНИЕ РАБОТЫ

ВАЖНО Во время работы всегда держитесь на безопасном расстоянии от режущего приспособления, насколько это позволяет длина рукоятки.

ВАЖНО Для обеспечения оптимальной работы машины рекомендуется использовать две батареи одновременно.

На автономность батарей (и, следовательно, на площадь участка, скашиваемого на одной зарядке) влияют различные факторы, описанные в (п. 7.2.1). Во время использования на дисплее отображается состояние заряда батарей (оставшийся процент заряда) (рис.7.Е).

ВАЖНО Если двигатель останавливается из-за перегрева во время работы, необходимо подождать приблизительно 5 минут перед повторным запуском.

6.4.1 Скашивание травы

1. Начать продвижение и кошение травяного покрова.
2. Отрегулируйте скорость движения и высоту скашивания травы (пункт 5.6) в соответствии с состоянием газона (высота, плотность и влажность травы) и количеством скашиваемой травы.

• Не рекомендуется использовать модели с тяговым двигателем (п. 5.4): для скашивания травы на уклонах более 15°.

3. Внешний вид газона улучшится, если скашивание будет осуществляться на одной и той же высоте, попеременно в двух направлениях (рис.19).

• При боковом выбросе: рекомендуется вести газонокосилку так, чтобы избежать выброса травы на еще не подстриженный газон.

• При мульчировании или заднем выбросе травы:

- Всегда избегайте скашивать значительное количество травы. Никогда не скашивайте более третьей части от высоты травы за один раз (рис.19).
- Всегда содержите шасси в чистоте (пункт 7.3.1).

6.4.2 Советы по поддержанию газона в хорошем состоянии

- Чтобы поддерживать хороший внешний вид газона, чтобы он был зеленый и мягкий, его необходимо регулярно стричь. На газоне могут расти различные виды травы. При частом кошении быстрее растет трава с большим количеством корней, образующая плотный травяной покров; если же, наоборот, кошение производится не так часто, больше

распространение получает высокая и дикая трава (клевер, ромашки и т.д.). Периодичность стрижки должна соответствовать росту травы, не допуская слишком сильного выростания травы между одним скашиванием и другим.

- Оптимальная высота травы ухоженного газона составляет 4-5 см, при одном скашивании не следует срезать более одной трети от общей высоты. Если трава очень высокая, скашивание лучше осуществить в два приема с интервалом в один день; при первой стрижке режущие приспособления должны быть на максимальной высоте, а при второй – режущие приспособления следует установить на желаемый уровень.
- Слишком низкое скашивание приводит к разрывам и прореживанию травяного покрова, создавая эффект «пятен».
- В теплое и сухое время года рекомендуется поддерживать немного более высокую траву, чтобы уменьшить высыхание почвы.
- Всегда предпочтительней косить траву, когда газон сухой. Не косите мокрую траву; это может снизить эффективность работы режущего приспособления, поскольку трава будет на него налипать, и приведет к разрывам травяного покрова.
- Режущие приспособления должны быть целыми и хорошо заточенными, чтобы скашивание проходило правильно и из-за неровного среза не пожелтели бы концы травы.

6.4.3 Опорожнение травосборника

Когда травосборник (Рис.1.Г) переполняется, сбор травы прекращается, и изменяется шум, исходящий от газонокосилки.

• Если имеется устройство сигнализации наполнения травосборника:

 1. Поднятый = пустой.

 2. Опущен = полный.

• Во время работы, когда нож находится в движении, индикатор остается поднятым до тех пор, пока травосборник может принимать срезанную траву; если он опускается, значит травосборник переполнен и должен быть опорожнен.

Чтобы снять и опорожнить травосборник:

1. Отпустите оба рычага (рис. 20.А) и (рис. 20.В).
2. Дождитесь остановки режущего приспособления.
3. Поднимите защиту заднего выброса (Рис.11.А), возьмитесь за ручку и снимите травосборник, удерживая его в вертикальном положении.

6.5 ОСТАНОВ

Для останова машины:

1. Отпустите оба рычага (рис. 20.А) и (рис. 20.А).
2. Нажмите кнопку включения (рис.17.А).
3. Дождитесь останова режущего приспособления.

⚠ После выключения машины требуется несколько секунд, прежде чем режущее приспособление остановится.

ВАЖНО Всегда выключайте машину.

- Во время перемещения от одной рабочей зоны к другой.
- При пересечении участков без травы.
- При преодолении препятствий.
- Перед регулировкой высоты скашивания травы.
- Каждый раз, когда монтируется и демонтируется травосборник.
- Каждый раз, когда монтируется и демонтируется боковой дефлектор (если предусмотрен).

6.6 ПОСЛЕ ЭКСПЛУАТАЦИИ

1. Выключите машину (пункт 6.5).
2. Откройте окошко и извлеките предохранительный ключ.
3. Извлеките батареи из отсека и зарядите их (п. 7.2.2).
4. Дайте остыть двигателю перед перемещением машины в какое-либо помещение.
5. Проведите очистку (пункт 7.3).
6. Проверьте, что нет ослабленных или поврежденных компонентов. Если необходимо, замените поврежденные компоненты, а также затяните ослабленные винты и болты или обратитесь в авторизованный сервисный центр.

ВАЖНО Извлекайте ключ безопасности каждый раз, когда вы не используете машину или оставляете ее без присмотра.

7. ПЛАНОВОЕ ТЕХОБСЛУЖИВАНИЕ

7.1 ОБЩИЕ СВЕДЕНИЯ

⚠ Правила безопасности приведены в гл. 2. Строго соблюдайте указания для предотвращения серьезных рисков и опасности.

⚠ Перед любой проверкой, очисткой, техническим обслуживанием/регулировкой машины:

- Остановите машину.
- Выньте предохранительный ключ, (никогда не оставляйте ключ вставленным или в пределах досягаемости детей или недееспособных лиц).
- Удостоверьтесь, что все подвижные узлы полностью остановились.
- Дайте остыть двигателю перед перемещением машины в какое-либо помещение.
- Прочитайте соответствующее руководство.
- Наденьте подходящую одежду, рабочие перчатки и защитные очки.

- Периодичность и описание операций технического обслуживания приведены в «Таблице технического обслуживания». Целью этой таблицы является помочь вам поддерживать эффективность и безопасность вашей машины. В ней указаны основные операции технического обслуживания машины и периодичность, предусмотренная для каждой из них. Выполняйте указанные действия по истечении первого из указанных сроков.
- Использование неоригинальных и/или неправильно установленных запасных частей и дополнительного оборудования может отрицательно сказаться на работе и безопасности машины. Изготовитель не несет ответственности за ущерб, несчастные случаи или травмы, вызванные данными изделиями.
- Оригинальные запчасти можно приобрести в сервисном центре или у авторизованных дистрибьюторов.

ВАЖНО Все операции по техническому обслуживанию и регулировке, не описанные в данном руководстве, должны быть выполнены через вашего дистрибьютора или в специализированном сервисном центре.

7.2 БАТАРЕЯ

7.2.1 Автономность батарей

На автономность батарей (и, следовательно, на площадь участка, скашиваемого на одной зарядке) влияют следующие основные факторы:

- a. Условия эксплуатации, которые обуславливают увеличенное потребление энергии:
 - Скашивание густой, высокой, влажной травы.
- b. Ширина скашивания машины; чем больше ширина, тем больше расход энергии.
- c. Действия оператора, которых следует избегать:
 - Частое включение и выключение во время работы.
 - Слишком низкая высота скашивания травы, исходя из состояния газона.
 - Слишком высокая скорость движения, исходя из количества травы, которую требуется скосить.

ПРИМЕЧАНИЕ Во время работы батареи защищены от полной разрядки защитным устройством, которое выключает машину и блокирует ее работу.

Для того чтобы оптимизировать автономность батареи, рекомендуется:

- Выполнять скашивание, когда газон сухой.
- Стричь траву часто, чтобы она не была слишком высокой.
- Увеличить высоту скашивания, если трава очень высокая, а затем обработать этот участок еще раз, снизив высоту.
- Не использовать функцию измелчения, если трава слишком высокая.

- Используйте функцию “Есо” (пункт 5.5).
- Если требуется использовать машину более продолжительное время, чем то позволяет стандартные батареи, существуют следующие возможности:
- Приобретите дополнительные батареи, чтобы сразу же заменить разряженные, не прекращая стрижку газона.
 - Приобретите дополнительные батареи большей ёмкости, чем у стандартной батареи (п. 15.2).

7.2.2 Извлечение и зарядка батареи

1. Откройте крышку батарейного отсека и выньте предохранительный ключ.
2. Нажмите кнопку на аккумуляторе (рис.21.А) и снимите ее (рис.21.Б).
3. Вставьте батарею (рис. 22.Б) в специальный отсек зарядного устройства (рис. 22.С).
4. Подсоедините зарядное устройство к розетке, напряжение которой соответствует указанному на табличке.
5. Выполните полную зарядку, следуя указаниям, изложенным в руководстве к батарее/зарядного устройства.

ПРИМЕЧАНИЕ Батарея оборудована защитой, которая препятствует зарядке, если температура в помещении не находится в пределах от 0 до +45 °С.

ПРИМЕЧАНИЕ Можно заряжать батарею в любое время, в том числе частично, без риска повреждения.

7.2.3 Повторная установка батареи в машину

После завершения зарядки:

1. Извлеките батарею из отсека в зарядном устройстве (избегайте ее долгого нахождения в режиме зарядки, когда она уже заряжена).
2. Отключите зарядное устройство от электросети.
3. Откройте дверцу для доступа в батарейный отсек (рис.23.А), вставьте батарею (рис.23.В) до конца в соответствующий отсек и протолкните ее до щелчка, чтобы заблокировать ее в нужном положении и обеспечить электрический контакт.
4. Плотно закройте дверцу.

7.3 ОЧИСТКА

После каждого использования чистите машину согласно приведенным ниже указаниям.

7.3.1 Очистка машины

- Всегда проверяйте, что вентиляционные отверстия не забиты отходами.
- Не используйте струи воды и избегайте попадания воды на двигатель и электрические узлы (рис.24).
- Не используйте едкие жидкости для очистки шасси.
- Чтобы снизить риск пожара, очищайте машину, и в частности двигатель, от остатков травы, листьев или излишков смазки.
- Держите всегда рычаги, дисплей и кнопки чистыми от мусора.

7.3.2 Очистка режущего узла

Удаляйте остатки травы и грязи, скопившиеся внутри шасси, поскольку они могут засохнуть и затруднить последующий запуск машины. Наклоните машину на бок и удостоверьтесь в ее устойчивости перед выполнением какого-либо обслуживания.

- **Если предусмотрен боковой выброс:** снимите
- дефлектор выброса (если установлен - п. 6.1.2d).

Краска на внутренней поверхности шасси может со временем отслоиться вследствие абразивного действия срезаемой травы; в этом случае нужно своевременно выполнить подкраску антикоррозийной краской во избежание образования ржавчины и коррозии металла.

7.3.3 Очистка травосборника

1. Опорожните травосборник.
2. Встряхните его, чтобы очиститься от остатков травы и земли.
3. Вымойте, промойте и положите обратно, чтобы облегчить быстрое высыхание.

7.4 КРЕПЕЖНЫЕ ГАЙКИ И ВИНТЫ

Следите за тем, чтобы гайки и винты были затянуты, для уверенности в том, что машина всегда безопасна при работе.

8. ВНЕПЛАНОВОЕ ТЕХОБСЛУЖИВАНИЕ

 **Перед любой проверкой, очисткой, техническим обслуживанием/регулировкой машины:**

- Остановите машину.
- Выньте предохранительный ключ, (никогда не оставляйте ключ вставленным или в пределах досягаемости детей или недееспособных лиц).
- Удостоверьтесь, что все подвижные узлы полностью остановились.
- Дайте остыть двигателю перед перемещением машины в какое-либо помещение.
- Прочитайте соответствующее руководство.
- Наденьте подходящую одежду, рабочие перчатки и защитные очки.

8.1 РЕЖУЩЕЕ ПРИСПОСОБЛЕНИЕ

Плохо заточенное режущее приспособление выдирает траву и приводит к пожелтению газона.

 **Не прикасайтесь к режущему приспособлению, пока не будет извлечен ключ, и до тех пор, пока режущее приспособление полностью не остановится.**

 **Все выполняемые на режущих приспособлениях операции (демонтаж, заточка, балансировка, ремонт, монтаж и/или замена) являются сложными и требуют специальных навыков, помимо использования соответствующего инструмента; в целях**

безопасности, они должны всегда выполняться в специализированном сервисном центре.

 **Всегда заменяйте поврежденное, искривленное или изношенное режущее приспособление вместе с винтами для сохранения балансировки.**

ВАЖНО Всегда используйте оригинальные режущие приспособления, имеющие код, указанный в таблице «Технические характеристики».

Учитывая развитие гаммы продукции, режущие приспособления, указанные в таблице «Технические характеристики», могут со временем быть заменены другими, с аналогичными характеристиками взаимозаменяемости и безопасности в работе.

9. ХРАНЕНИЕ

9.1 ХРАНЕНИЕ МАШИНЫ

Прежде чем убрать машину на хранение:

1. Дать двигателю остыть.
2. Извлеките предохранительный ключ.
3. Извлеките батарею из отсека и зарядите их (п. 7.2.2).
4. Проведите очистку (пункт 7.3).
5. Проверьте, что нет ослабленных или поврежденных компонентов. Если необходимо, замените поврежденные компоненты, а также затяните ослабленные винты и болты или обратитесь в авторизованный сервисный центр.
6. Храните машину (рис.29):
 - В сухом помещении.
 - Защищенном от погодного воздействия.
 - За возможности, накройте машину чехлом.
 - Вне досягаемости детей.
 - Удостоверьтесь, что вы убрали ключи и инструмент, использовавшиеся для обслуживания.

9.2 ХРАНЕНИЕ БАТАРЕИ

Батарея должна храниться в тени, в прохладном месте и в помещении, где отсутствует влажность.

ПРИМЕЧАНИЕ В случае длительного простоя заряджайте батарею раз в два месяца, чтобы продлить срок ее службы.

10. ПЕРЕМЕЩЕНИЕ И ТРАНСПОРТИРОВКА

Каждый раз, когда требуется передвинуть, поднять, перевезти или наклонить машину, следует:

- Выключите машину (пункт 6.5).
- Извлеките предохранительный ключ.
- Удостоверьтесь, что все подвижные узлы полностью остановились.
- Надеть плотные рабочие перчатки.
- Поднимать машину, ухватив ее в таких точках, чтобы она не выскользнула, учитывая ее вес и особенности конструкции.
- Привлечь количество людей, соответствующее весу машины и характеристикам транспортного

средства или места, в котором необходимо ее установить или откуда следует ее забрать.

- Удостовериться, что при перемещении машина не нанесет ущерб и травмы.
- При перевозке машины на автотранспорте или прицепе необходимо:
- Пользоваться специальными платформами с соответствующей грузоподъемностью, шириной и длиной.
 - Загружать машину с выключенным двигателем, толкая ее, для чего необходимо привлечь соответствующее количество людей.
 - Опустить режущий узел.
 - Расположить ее таким образом, чтобы она ни для кого не представляла опасности.
 - Прочно прикрепить ее к транспортному средству тросами или цепями для того, чтобы избежать опрокидывания, которое может вызвать повреждения и утечку топлива.

11. СЕРВИСНОЕ ОБСЛУЖИВАНИЕ И РЕМОНТ

В этом руководстве изложены все указания, необходимые для управления машиной и для правильного выполнения основных операций технического обслуживания, которое должен выполнять пользователь. Для выполнения всех действий по регулировке и обслуживанию, не описанных в этом руководстве, обращайтесь к Вашему дистрибьютору или в специализированный сервисный центр, располагающий подготовленным персоналом и оборудованием, необходимыми для правильного выполнения работы, поддержания уровня безопасности и восстановления первоначального состояния машины.

Операции, выполненные в неподходящих для этого структурах или неквалифицированными людьми, приводят к аннулированию всех видов гарантии и снимают с изготовителя всю ответственность и обязательства.

- Только авторизованные сервисные центры могут выполнять гарантийный ремонт и обслуживание.
- Авторизованные сервисные центры используют только оригинальные запасные части. Оригинальные запасные части и дополнительное оборудование были специально разработаны для машин данного типа.
- Использование неоригинальных запасных частей и дополнительного оборудования не утверждено Изготовителем; использование неоригинальных запасных частей и дополнительного оборудования снижает уровень безопасности машины, а также снимает с изготовителя все обязательства и ответственность.

12. УСЛОВИЯ ГАРАНТИИ

Условия гарантии распространяются только на потребителей, т.е. не на профессиональных пользователей. Гарантия распространяется на все дефекты качества материалов и изготовления, подтвержденные местным дистрибьютором или специализированным сервисным центром во время действия гарантийного периода.

Применение гарантии ограничивается ремонтом или заменой детали, которая была признана дефективной.

Рекомендуется раз в год отвозить машину в авторизованный сервисный центр для обслуживания, ухода и проверки исправности предохранительных устройств.

Условием применения гарантии является правильное техобслуживание машины.

Пользователь должен будет скрупулезно следовать всем указаниям, изложенным в приложенной документации.

Гарантия не покрывает ущерб, вызванный:

- Недостаточным ознакомлением с сопроводительной документацией (руководствами по эксплуатации).
- Неправильным использованием.
- Невнимательностью, небрежностью.
- Внешними причинами (удары молнии, удары, наличие посторонних предметов во внутренней части машины) или несчастными случаями.
- Неправильными или неразрешенными изготовителем эксплуатацией и монтажом.
- Неправильным техобслуживанием.
- Модификацией машины.
- Использованием неоригинальных запчастей (адаптируемых частей).

- Использованием дополнительных приспособлений, не поставленных или не утвержденных Изготовителем.
- Гарантия также не распространяется на:
- Операции по плановому/внеплановому техобслуживанию (описанные в руководстве по эксплуатации).
 - Обычный износ расходных материалов, таких как ремни трансмиссии режущие приспособления, фары, колёса, предохранительные болты и провода.
 - Естественный износ.
 - Ухудшение эстетического состояния машины из-за ее эксплуатации.
 - Опоры режущих приспособлений.
 - Любые дополнительные расходы, связанные с применением гарантии, такие как транспортные расходы до пользователя, транспортировка машины продавцу, аренда аналогичного оборудования или вызов внешней компании для осуществления любых работ по техобслуживанию.
- Права пользователя защищает законодательство его страны. Настоящая гарантия никак не ограничивает прав пользователя, предусмотренных законами его страны.

13. ТАБЛИЦА ТЕХНИЧЕСКОГО ОБСЛУЖИВАНИЯ

| Операция | Периодичность | Примечания |
|---|---------------------------------|---------------|
| МАШИНА | | |
| Проверка всех креплений | Каждый раз перед использованием | пункт 7.4 |
| Проверка безопасности / Проверка органов управления | Каждый раз перед использованием | пункт 6.2 |
| Проверка ограждений заднего / бокового выброса. | Каждый раз перед использованием | пункт 6.2.1 |
| Проверка травосборника, дефлектора бокового выброса. | Каждый раз перед использованием | пункт 6.2.1 |
| Проверка режущего приспособления | Каждый раз перед использованием | пункт 6.2.1 |
| Проверка состояния зарядки батареи | Каждый раз перед использованием | * |
| Зарядка батареи | Каждый раз после работы | пункт 7.2.2 * |
| Общая очистка и проверка | Каждый раз после работы | пункт 7.3 |
| Проверка наличия повреждений на машине. Если необходимо, свяжитесь с авторизованным сервисным центром. | Каждый раз после работы | - |
| Очистка воздушного фильтра | Один раз в месяц | п. 7.5 |
| Замена режущего приспособления | - | пункт 8.1 *** |

* Сммотри руководство батареи/зарядного устройства.

** Операция, которая должна быть выполнена через вашего дистрибьютора или в специализированном сервисном центре

*** Данную операцию следует выполнять при первых признаках неисправной работы

14. ВЫЯВЛЕНИЕ НЕПОЛАДОК

| Если после выполнения описанных выше действий неполадки не исчезли, свяжитесь с вашим дистрибьютором. | | |
|---|--|--|
| НЕПОЛАДКА | ВОЗМОЖНАЯ ПРИЧИНА | УСТРАНЕНИЕ |
| 1. При нажатии на кнопку включения дисплей не загорается. | Предохранительный ключ отсутствует или вставлен неправильно. | Вставьте ключ (пункт 6.3). |
| | Ключ безопасности в положении «ВЫКЛ». | Переведите предохранительный ключ в положение "ВКЛ." (п. 6.3). |
| | Батарея отсутствует или установлена неправильно. | Открыть дверцу и удостовериться, что батарея установлена правильно (пункт 7.2.3). |
| | Батарея разряжена. | Проверить состояние зарядки и зарядить батарею (пункт 7.2.2). |
| | Неправильная комбинация батарей. | Проверьте правильную установки батарей, следуя инструкциям в таблице "Технические данные". |
| 2. При нажатии на кнопку включения дисплей не загорается, а машина издает звуковой сигнал. | Неисправность внутри двигателя. | Извлеките ключ безопасности и обратитесь в сервисный центр для выполнения проверок, замены или ремонта. |
| 3. Двигатель выключается во время работы. | Батарея установлена неправильно. | Открыть дверцу и удостовериться, что батарея установлена правильно (пункт 7.2.3). |
| | Батарея разряжена. | Проверить состояние зарядки и зарядить батарею (пункт 7.2.2). |
| 4. На дисплее загорается предупреждающий светодиод (рис. 25.А), а машина издает звуковой сигнал | Режущее приспособление заблокировано | Выключите машину, извлеките ключ безопасности, наденьте рабочие перчатки. Проверьте наличие и удалите все засоры в нижней части машины (пункт 7.3.2), которые не позволяют вращаться режущему приспособлению. Если эта неисправность не исчезает, обратитесь в сервисный центр для проверки, замены или ремонта (пункт 8.1). |
| | Неисправность машины. | Извлеките ключ безопасности и обратитесь в сервисный центр для выполнения проверок, замены или ремонта. |
| | Перегрузка по току на двигателе привода из-за тяжелых условий работы (привод под напряжением). | <ul style="list-style-type: none"> – Убедитесь, что колеса не заблокированы и при необходимости очистите их. – Проверьте уклон участка, на котором вы работаете (пункт 6.4.1). |
| 5. На дисплее мигает предупреждающий светодиод (рис. 25.А). | Срабатывание термической защиты из-за перегрева машины. | Подождать, по меньшей мере, 5 минут и снова запустить машину. |
| 6. Срезанная трава больше не собирается в травосборнике. | Удар ножа об инородное тело. | Немедленно выключить двигатель и извлечь ключ безопасности. Проверьте, нет ли повреждений и обратитесь в сервисный центр для замены нода (п. 8.1). |
| | Внутренняя часть рамы загрязнена. | Очистите внутреннюю часть рамы, чтобы облегчить подачу травы в травосборник (п. 7.3.2). |
| 7. Кошение травы затруднено. | Режущее приспособление в неудовлетворительном состоянии. | Обращайтесь в сервисный центр для заточки или замены режущего приспособления. |

| | | |
|--|--|--|
| 8. Наблюдается слишком сильный шум и/или вибрация во время работы. | Крепление режущего приспособления ослаблено или режущее приспособление повреждено. | Немедленно выключить двигатель и извлечь ключ безопасности. Обратитесь в сервисный центр для проверки, замены или ремонта (пункт 8.1). |
| 9. Низкая автономность батареи. | Тяжелые условия эксплуатации, требующие большего потребления электроэнергии. | Оптимизировать использование (пункт 7.2.1). |
| | Батарея недостаточно для удовлетворения рабочих потребностей. | Используйте дополнительные батареи или батареи большей емкости (п. 15.2). |
| 10. Зарядное устройство не заряжает батарею. | Батарея неправильно вставлена в зарядное устройство. | Проверить, что она вставлена правильно (пункт 7.2.3). |
| | Неадекватные окружающие условия. | Зарядить батарею в помещении с надлежащей температурой (см. руководство по эксплуатации батареи/зарядного устройства). |
| | Контакты загрязнены. | Почистить контакты. |
| | Отсутствие напряжения в зарядном устройстве. | Проверить, что вилка вставлена в розетку, и в розетке есть напряжение. |
| | Зарядное устройство неисправно. | Замените его на другое оригинальное устройство. |
| | | Если эта неисправность не исчезает, см. руководство по эксплуатации батареи/зарядного устройства. |

15. КОМПЛЕКТУЮЩИЕ ПО ТРЕБОВАНИЮ

15.1 КОМПЛЕКТ ДЛЯ МУЛЬЧИРОВАНИЯ

Измельчите срезанную траву и оставьте ее на газоне. Специально подготовленные машины могут собирать ее в травосборник (рис. 26).

15.2 БАТАРЕИ

Предлагаются батареи различной емкости, предназначенные для различных областей применения (рис.27). Перечень батарей, омологированных для данной машины, приведен в таблице "Технические характеристики".

15.3 ЗАРЯДНОЕ УСТРОЙСТВО

Это устройство, которое используется для зарядки батареи (рис.28).



INDICE

| | | |
|------|--|----|
| 1. | VŠEOBECNÉ INFORMÁCIE | 1 |
| 1.1 | Ako čítať návod | 1 |
| 1.2 | Odkazy | 1 |
| 2. | BEZPEČNOSTNÉ POKYNY | 1 |
| 2.1 | Inštruktáž | 1 |
| 2.2 | Prípravné úkony | 2 |
| 2.3 | Počas použitia | 2 |
| 2.4 | Údržba a skladovanie | 2 |
| 2.5 | Akumulátor/nabíjačka akumulátora | 3 |
| 2.6 | Ochrana životného prostredia | 3 |
| 3. | OBOZNÁMENIE SA SO STROJOM | 3 |
| 3.1 | Opis stroja a určené použitie | 3 |
| 3.2 | Výstražné symboly | 4 |
| 3.3 | Identifikačný štítok | 4 |
| 3.4 | Hlavné časti | 4 |
| 4. | MONTÁŽ | 5 |
| 4.1 | Jednotlivé časti pre montáž | 5 |
| 4.2 | Montáž koša (obr. 3) | 5 |
| 4.3 | Montáž rukoväti | 5 |
| 5. | OVLÁDACIE PRVKY | 5 |
| 5.1 | Bezpečnostný kľúč (Vypínanie zariadenie) | 5 |
| 5.2 | Páka prítomnosti obsluhy | 5 |
| 5.3 | Tlačidlo zapnutia | 5 |
| 5.4 | Páka pre zaradenie náhonu | 6 |
| 5.5 | Tlačidlo „ECO“ | 6 |
| 5.6 | Nastavenie výšky kosenia | 6 |
| 5.7 | Nastavenie rukoväti (obr.9-10) | 6 |
| 6. | POUŽITIE STROJA | 6 |
| 6.1 | Prípravné úkony | 6 |
| 6.2 | Bezpečnostné kontroly | 7 |
| 6.3 | Uvedenie do činnosti | 8 |
| 6.4 | Pracovná činnosť | 8 |
| 6.5 | Zastavenie | 9 |
| 6.6 | Po použití | 9 |
| 7. | RIADNA ÚDRŽBA | 9 |
| 7.1 | Všeobecné informácie | 9 |
| 7.2 | Akumulátor | 9 |
| 7.3 | Čistenie | 10 |
| 7.4 | Fixačné skrutky a matice | 10 |
| 8. | MIMORIADNA ÚDRŽBA | 10 |
| 8.1 | Kosiace zariadenie | 10 |
| 9. | SKLADOVANIE | 11 |
| 9.1 | Uskladnenie stroja | 11 |
| 9.2 | Uskladnenie akumulátora | 11 |
| 10. | MANIPULÁCIA A PREPRAVA | 11 |
| 11. | SERVISNÁ SLUŽBA A OPRAVY | 11 |
| 12. | ZÁRUČNÉ PODMIENKY | 11 |
| 13. | Tabuľka údržby | 12 |
| 14. | Identifikácia porúch | 13 |
| 15. | VOLITELNÉ PRÍSLUŠENSTVO | 14 |
| 15.1 | Súprava pre „mulčovanie“ | 14 |
| 15.2 | Akumulátory | 14 |
| 15.3 | Nabíjačka akumulátora | 14 |

1. VŠEOBECNÉ INFORMÁCIE

1.1 AKO ČÍTAŤ NÁVOD

V návode sa nachádzajú niektoré mimoriadne dôležité odseky týkajúce sa bezpečnosti alebo funkčnosti stroja, stupeň dôležitosti je označený symbolmi s nasledujúcim významom:

POZNÁMKA ALEBO DÔLEŽITÁ INFORMÁCIA

upresňuje alebo bližšie vysvetľuje niektoré už predtým uvedené informácie so zámerom vyhnúť sa poškodeniu stroja a spôsobeniu škôd.

Symbol poukazuje na nebezpečenstvo. Nedodržanie uvedeného varovania môže spôsobiť poranenie obsluhy alebo tretích osôb a/alebo škody na majetku.

- Odseky zvýraznené rámečkom zo sivých
- bodiek označujú voliteľné funkcie, ktoré nie sú súčasťou všetkých modelov, zdokumentovaných
- v tomto návode. Skontrolujte, či je konkrétna charakteristika súčasťou požadovaného modelu.

Všetky výrazy „predný“, „zadný“, „pravý“ a „ľavý“ sú ponímané z pohľadu pracovnej pozície obsluhy.

1.2 ODKAZY

1.2.1 Obrázky

Obrázky v tomto návode sú očíslované 1, 2, 3 atď.

Časti uvedené na obrázkoch sú označené písmenami A, B, C atď.

Odkaz na časť C na obrázku 2 má nasledovnú formu: „Pozri obr. 2.C“ alebo jednoducho „(obr. 2.C)“. Uvedené obrázky sú len orientačné. Skutočné diely sa môžu líšiť od zobrazených.

1.2.2 Názvy

Návod je rozdelený do kapitol a odsekov.

Názov odseku „2.1 Inštruktáž“ je podnázvom (= podtitulom) kap. „2. Bezpečnostné pokyny“.

Odkazy na názvy a odseky sú uvedené prostredníctvom skratky kap. alebo ods. a príslušného čísla. Príklad: „kap. 2“ alebo „ods. 2.1“

2. BEZPEČNOSTNÉ POKYNY

2.1 INŠTRUKTÁŽ

Oboznámte sa s ovládacími prvkami stroja a so správnym spôsobom jeho použitia. Naučte sa rýchlo zastaviť motor. Nedodržanie varovaní a pokynov môže viesť k vzniku požiaru a/alebo vážnemu zraneniu.

- Nikdy nedovoľte, aby stroj používali deti alebo osoby, ktoré nie sú dokonale oboznámené

- s pokynmi na jeho použitie. Miestne zákony môžu určiť minimálny vek používateľa.
- Toto zariadenie nesmú používať deti mladšie ako 8 rokov a osoby s obmedzenými fyzickými, zmyslovými alebo duševnými schopnosťami, alebo osoby bez skúseností a znalostí, ak nie sú pod dozorom, alebo ak neboli poučené o bezpečnom použití zariadenia a nechápu súvisiace nebezpečenstvá. Deti sa nesmú so zariadením hrať. Čistenie a bežnú údržbu, ktorú má vykonávať používateľ, nesmú vykonávať deti bez dozoru.
 - Stroj nesmiete nikdy používať, ak ste unavený, ak sa necítite dobre, alebo v prípade, ak ste užili lieky, drogy, alkohol alebo iné látky znižujúce reflexy a pozornosť.
 - Neprevádzajte deti alebo iné osoby.
 - Majte na pamäti, že obsluha alebo používateľ sú zodpovední za nehody a nepredvídané udalosti voči iným osobám a ich majetku. Zhodnotenie možných rizík pri práci na zvolenom teréne patrí do zodpovednosti používateľa, ktorý je tiež zodpovedný za prijatie všetkých dostupných opatrení na zabezpečenie vlastnej bezpečnosti a tiež bezpečnosti iných osôb, zvlášť na svahoch, nerovnom, klzkom a nestabilnom teréne.
 - V prípade, ak stroj postúpíte alebo požičiate iným osobám, uistite sa, že sa používateľ oboznámil s pokynmi na použitie, uvedenými v tomto návode.

2.2 PRÍPRAVNÉ ÚKONY

Osobné ochranné prostriedky (OOP)

- Používajte vhodný odev, odolnú pracovnú obuv s protišmykovou podrážkou a dlhé nohavice. Nepracujte so strojom bosí alebo v otvorených sandáloch. Používajte chrániče sluchu.
- Použitie chráničov sluchu môže znížiť schopnosť začuť prípadné varovania (krik alebo alarm). Venujte maximálnu pozornosť diani v pracovnom priestore.
- Vždy, keď existuje riziko poranenia rúk, používajte pracovné rukavice.
- Nemajte na sebe šály, plášte, náhrdelníky, náramky, odev s voľnými časťami alebo odev so šnúrkami alebo kravatou a akékoľvek visiacie alebo voľné doplnky všeobecne, pretože by sa mohli zachytiť do stroja alebo do predmetov a materiálov, ktoré sa nachádzajú na pracovisku.
- Dlhé vlasy vhodným spôsobom zopnite.

Pracovný priestor / Stroj

- Dôkladne prezrite celú pracovnú plochu a odložte z nej všetko, čo by mohlo byť vymrštené strojom, alebo by mohlo poškodiť kosiace zariadenie /otáčajúce sa súčasti (kamene, vetvy, železné drôty, kosti atď.).

2.3 POČAS POUŽITIA

Pracovný priestor

- Nepoužívajte stroj v prostredí s rizikom výbuchu, v prostredí s horľavými kvapalinami, plynmi alebo prachom. Keď je elektrické náradie v činnosti, tvoria sa iskry, ktoré môžu zapáliť prach alebo výpary.
- Pracujte len pri dennom svetle alebo pri dobrom umelom osvetlení.
- Zabezpečte, aby sa v pracovnom priestore nenachádzali osoby, deti a zvieratá. Je potrebné, aby boli deti pod dohľadom dospelé osoby.

- Vyhýbajte sa práci s mokrou trávou, počas dažďa a ak existuje nebezpečenstvo búrky, hlavne s pravdepodobnosťou bleskov.
- Nevystavujte stroj dažďu, ani ho nenechávajte vo vlhkom prostredí. Voda, ktorá vnikne do stroja, zvyšuje riziko zásahu elektrickým prúdom.
- Venujte mimoriadnu pozornosť nerovnému terénu (hrbole, priekopy), svahom, skrytým nebezpečenstvám a prípadným prekážkam, ktoré by mohli obmedzovať viditeľnosť.
- Buďte veľmi pozorní v blízkosti zrázov, priekop alebo medzí. Keď jedno z kolies prejde za okraj, alebo keď okraj poklesne, stroj sa môže prevrátiť.
- Na svahu koste v priečnom smere a nikdy nie smerom nahor/nadol. Venujte veľkú pozornosť zmenám smeru, skontrolujte miesto, o ktoré sa operiate a uistite sa, že kolesá nenarážajú do prekážok (skaly, konáre, korene atď.), ktoré by mohli spôsobiť bočné pokľznutie alebo stratu kontroly nad strojom.
- Pri použití stroja blízko pri ceste, dávajte pozor na premávku.

Pravidlá správania sa

- Buďte opatrní pri použití spätného chodu alebo cúvaní. Pred spätným chodom i počas neho sa presvedčte, či v ceste nestoja žiadne prekážky.
- Nikdy nebehajte, ale kráčajte.
- Nedovoľte, aby vás kosačka ťahala.
- Udržujte ruky a chodidlá neustále v dostatočnej vzdialenosti od kosiaceho zariadenia, a to počas uvádzania do činnosti i počas použitia stroja.
- Upozornenie: Kosiace zariadenie sa otáča ešte pár sekúnd po jeho vyradení alebo po vypnutí motora.
- Stále sa zdržujte v dostatočnej vzdialenosti od výstupného otvoru.



V prípade poškodenia alebo nehody počas pracovnej činnosti okamžite zastavte motor a odiaľte stroj, aby sa zabránilo ďalším škodám; v prípade nehody s ublížením na zdraví tretích osôb okamžite poskytnite prvú pomoc najvhodnejšiu pre danú situáciu a pre potrebné ošetrovanie sa obráťte na na zdravotné stredisko. Odstráňte akékoľvek úlomky, ktoré by mohli spôsobiť škody a poraníť osoby alebo zvieratá, ponechané bez dozoru.

Obmedzenie použitia

- Nikdy nepoužívajte stroj, keď sú poškodené ochranné kryty, keď chýbajú alebo keď nie sú správne umiestnené (zberný kôš, ochranný kryt bočného vyhadzovania alebo ochranný kryt zadného vyhadzovania).
- Nepoužívajte stroj keď príslušenstvo/nástroje nie sú namontované v určených miestach.
- Nevykonávajte neoprávnené zásahy, nevypínajte, neodstraňujte bezpečnostné prvky/ mikrospínače, ani ich nevyradzujte z činnosti.
- Nevystavujte stroj nadmernému namáhaniu, nevykonávajte s malým strojom náročné práce; použitie vhodného stroja znižuje riziká a zlepšuje kvalitu práce.

2.4 ÚDRŽBA A SKLADOVANIE

Pri vykonávaní pravidelnej údržby a pri správnom skladovaní zachováte bezpečnosť úroveň stroja, ako aj jeho výkon.

Údržba

- Nikdy nepoužívajte stroj, ktorý ma opotrebované alebo poškodené časti. Chybné alebo opotrebované časti musia byť nahradené a nikdy nesmú byť opravované.
- Počas nastavovania stroja si dávajte pozor, aby vám neuviazli prsty medzi pohybujúce sa kosiace zariadenie a pevné časti stroja.

! **Úroveň hluku a vibrácií, uvedené v tomto návode, predstavujú maximálne hodnoty počas použitia stroja. Nevyvážený kosiaci prvok, príliš vysoká rýchlosť pohybu a nedostatočná údržba výrazne ovplyvňujú akustické emisie a vibrácie. Preto je potrebné prijať preventívne opatrenia na odstránenie možných škôd, spôsobených vysokým hlukom a namáhaním v dôsledku vibrácií; vykonávajte pravidelnú údržbu stroja, používajte chrániče sluchu a popri pracovnej činnosti si doprajte odдых.**

Skladovanie

- Kvôli zníženiu rizika požiaru nenechávajte nádoby s odpadovými materiálmi vo vnútri miestnosti.

2.5 AKUMULÁTOR/NABÍJAČKA AKUMULÁTORA

DÔLEŽITÁ INFORMÁCIA Nasledujúce bezpečnostné pokyny dopĺňajú bezpečnostné pokyny uvedené v príslušnom návode k akumulátoru a nabíjačke akumulátora, ktorá je priložená k stroju.

- Na nabíjanie akumulátora používajte len nabíjačky akumulátorov odporúčané výrobcom. Nevhodná nabíjačka akumulátorov môže spôsobiť zásah elektrickým prúdom, prehriatie alebo únik korozívnej kvapaliny z akumulátora.
- Používajte len akumulátory určené pre vaše zariadenie. Použitie iných akumulátorov môže spôsobiť ublíženie na zdraví a požiar.
- Pred vložením akumulátora do zariadenia sa uistite, že je vypnuté. Pri montáži akumulátora do zapnutého elektrického zariadenia môže vzniknúť požiar.
- Nepoužívaný akumulátor udržiavte v dostatočnej vzdialenosti od sponiek na spisy, minci, kľúčov, klincov, skrutiek alebo iných malých kovových predmetov, ktoré by mohli spôsobiť skrat na kontaktoch. Skratovanie kontaktov akumulátora môže spôsobiť vznietenie alebo požiar.
- Nepoužívajte nabíjačku akumulátorov na miestach s výparmi, horľavými látkami a neukladajte ju na ľahko zápalné povrchy ako je papier, textília atď. Počas nabíjania sa nabíjačka zahrieva, čím by mohlo dôjsť k vzniku požiaru.
- Počas prepravy akumulátorov dávajte pozor, aby nedošlo k vzájomnému prepojeniu kontaktov a na prepravu akumulátorov nepoužívajte kovové obaly.

2.6 OCHRANA ŽIVOTNÉHO PROSTREDIA

- Ochrana životného prostredia musí predstavovať významný a prioritný aspekt použitia stroja, v prospech civilného občianskeho spolunažívania a prostredia, v ktorom žijeme.
- Dbajte na to, aby ste pri používaní stroja nerušili vašich susedov. Stroj používajte vo vhodnom čase (nie skoro ráno alebo neskoro večer, kedy by to mohlo rušiť iné osoby).
 - Dôkladne dodržujte miestne normy pre likvidáciu obalov, opotrebovaných častí alebo akýchkoľvek látok

- s vážnym dopadom na životné prostredie; tieto odpady nesmú byť odhodnené do bežného odpadu, ale musia byť separované a odovzdané do príslušných zberných stredísk, ktoré zabezpečia recykláciu materiálov.
- Dôsledne dodržujte miestne predpisy pre likvidáciu odpadového materiálu.
- Pri vyradení stroja z prevádzky ho nenechávajte voľne v prírode, ale obráťte sa na zberné stredisko v súlade s platnými miestnymi predpismi.



Nelikvidujte elektrické zariadenia spolu s domovým odpadom.

Podľa Európskej smernice 2012/19/EU o elektrickom a elektronickom odpade a jej aplikácii vo forme národných noriem musia byť elektrické zariadenia po skončení svojej životnosti odovzdané do separovaného zberu kvôli ich ekologickému zlikvidovaniu. Keď sa elektrické zariadenia likvidujú na smetisku alebo voľne v prírode, škodlivé látky môžu preniknúť do podzemných vôd a dostať sa do potravinového reťazca, čím môžu poškodiť naše zdravie. Pre získanie podrobnejších informácií o likvidácii tohto výrobku sa obráťte na kompetentnú organizáciu, zaoberajúcu sa domovým odpadom alebo na vášho Predajcu.



Li-ion

Po skončení životnosti akumulátorov ich zlikvidujte, pričom venujte náležitú pozornosť nášmu životnému prostrediu.

Akumulátor obsahuje materiál, ktorý je nebezpečný pre vás aj pre životné prostredie. Je potrebné ho odpojiť a zlikvidovať samostatne v zbernom stredisku, ktoré likviduje aj akumulátory s iónmi lítia.



Separovaný zber použitých výrobkov a obalov umožňuje recykláciu materiálov a ich opätovné použitie.

Opätovné použitie recyklovaných materiálov pomáha predchádzať znečisteniu životného prostredia a znižuje dopyt po prvotných surovinách.

3. OBOZNÁMENIE SA SO STROJOM

3.1 OPIS STROJA A URČENÉ POUŽITIE

Tento stroj je kosačka na trávu so stojacou obsluhou.

K hlavným častiam stroja patrí motor, ktorý uvádza do činnosti kosiace zariadenie uložené v ochrannom kryte, kolesá a rukoväť. Obsluha je schopná obsluhovať stroj a používať hlavné ovládacie prvky tak, že sa bude vždy zdržiavať za rukoväťou, a tak bude vždy v bezpečnej vzdialenosti od otáčajúceho sa kosiaceho zariadenia. Ak sa obsluha od stroja vzdialí, motor a kosiace zariadenie sa zastavia priebehu niekoľkých sekúnd.

3.1.1 Určené použitie

Tento stroj je navrhnutý a vyrobený na kosenie (a zber) trávy v záhradách a na trávnatých plochách s rozlohou úmernou kosiacej kapacite, ktoré vykonáva peši používateľ.

Vo všeobecnosti je možné povedať, že tento stroj je určený na:

1. Kosenie trávy a zber do zberného koša.
2. Kosenie trávy a jej zadné vyhadzovanie na zem.

3. Kosenie trávy a jej bočné vyhadzovanie (ak je súčasťou).
4. Kosenie trávy, jej posekanie nadrobno a jej ponechanie na teréne (mulčovanie – ak je súčasťou).

Použitie špeciálneho príslušenstva, ktoré je určené Výrobcom ako originálna výbava, alebo použitie voľiteľného príslušenstva, umožňuje vykonať túto pracovnú činnosť v rôznych prevádzkových režimoch, ktoré sú ilustrované v tomto návode, alebo v pokynoch, ktoré sú dodávané spolu s konkrétnym príslušenstvom.

3.1.2 Nevhodné použitie

Akékoľvek iné použitie, ako je uvedené vyššie, môže byť nebezpečné a môže spôsobiť poranenie osôb a/alebo škody na majetku. Za nevhodné použitie sa považuje (napríklad, ale nielen):

- Vozenie iných ľudí, detí alebo zvierat na stroji, pretože by mohli spadnúť a spôsobiť si vážne zranenia alebo ohroziť bezpečnosť jazdy.
- Prevážanie sa na stroji.
- Používanie stroja na ťahanie alebo tlačenie nákladov.
- Uvedenie kosiaceho zariadenia do činnosti na miestach bez trávnatého porastu.
- Používanie stroja na zber listia lebo sutiny.
- Používanie stroja na úpravu živých plotov alebo na kosenie netravných porastov.
- Používanie stroja viac ako jednou osobou.

DÔLEŽITÁ INFORMÁCIA *Nevhodné použitie stroja bude mať za následok zrušenie záruky a odmietnutie akejkoľvek zodpovednosti zo strany Výrobcu, pričom všetky následky za škody alebo za ublíženie na zdraví samotného používateľa alebo tretích osôb bude znášať používateľ.*

3.1.3 Typy používateľov

Tento stroj je určený pre spotrebiteľov – neprofesionálnych používateľov. Je určený pre „domácich majstrov“.

DÔLEŽITÁ INFORMÁCIA *Stroj musí byť používaný jednou osobou.*

3.2 VÝSTRAŽNÉ SYMBOLY

Na stroji sú uvedené rôzne symboly (obr. 2.0). Ich funkciou je pripomenúť obsluhu správanie, ktoré je potrebné dodržiavať, aby ho používala s potrebnou pozornosťou a opatrnosťou. Význam jednotlivých symbolov:



Upozornenie. Pred použitím stroja si prečítajte pokyny.



Nebezpečenstvo! Nebezpečenstvo vymrštenia predmetov. Počas použitia zariadenia udržiajte nepovolane osoby mimo jeho pracovného priestoru.



Len pre kosačky s termickým motorom.



Len pre elektrické kosačky napájané zo siete.



Len pre elektrické kosačky napájané zo siete.



Nebezpečenstvo! Riziko porezania. Pohybujúce sa kosiace zariadenie. Nevkladajte nikdy ruky ani nohy do priestoru uloženia kosiaceho zariadenia.



Pozor na ostré kosiace zariadenie! Nevkladajte nikdy ruky ani nohy do priestoru uloženia kosiaceho zariadenia. Kosiace zariadenie sa ďalej otáča aj po vypnutí motora. Pred začiatkom údržby vyberte bezpečnostný kľúč (vypínacie zariadenie).

DÔLEŽITÁ INFORMÁCIA *Poškodené výstražné štítky alebo výstražné štítky, ktoré už nie sú čitateľné, je potrebné vymeniť. Požiadajte o nové štítky vo vašom autorizovanom servisnom stredisku.*

3.3 IDENTIFIKAČNÝ ŠTÍTKO

Na identifikačnom štítku sú uvedené tieto údaje (obr. 1.0).

1. Úroveň akustického výkonu.
2. Označenie zhody „CE“ (ES).
3. Rok výroby.
4. Typ stroja.
5. Výrobné číslo.
6. Názov a adresa Výrobcu.
7. Kód výrobku.
8. Maximálna rýchlosť motora.
9. Hmotnosť v kg.
10. Napájacie napätie a frekvencia.
11. Trieda elektrickej ochrany.
12. Menovitý výkon.

Identifikačné údaje stroja prepíšte do príslušných polí štítku, uvedenom na zadnej strane obalu.

DÔLEŽITÁ INFORMÁCIA *Identifikačné údaje uvedené na identifikačnom štítku výrobku používajte zakaždým, keď sa obrátíte na autorizovanú dielňu.*

DÔLEŽITÁ INFORMÁCIA *Príklad vyhlásenia o zhode sa nachádza na posledných stranách návodu.*

3.4 HLAVNÉ ČASTI

Stroj sa skladá z nasledujúcich hlavných častí, ktorým zodpovedajú nasledujúce funkcie (obr. 1.0):

- A. Skriňa:** je to ochranný kryt, ktorý zakrýva otáčajúce sa kosiace zariadenie.
- B. Motor:** dodáva pohybovú energiu pre kosiace zariadenie a náhon kolies (ak je súčasťou).

- C. **Kosiace zariadenie:** súčasť určená na kosenie trávy.
- D. **Ochranný kryt zadného vyhadzovania:** ide o bezpečnostný ochranný kryt, ktorý zabraňuje vymršteniu cudzích predmetov, ktoré boli prípadne zachytené kosiacim zariadením, ďaleko za stroj.
- E. **Ochranný kryt zadného vyhadzovania (ak je súčasťou):** ide o bezpečnostný ochranný kryt, ktorý zabraňuje vymršteniu cudzích predmetov, ktoré boli prípadne zachytené kosiacim zariadením, ďaleko za stroj.
- F. **Vychyľovač bočného vyhadzovania (ak je súčasťou):** Popri funkcii bočného vyhadzovania trávy na zem je súčasne aj bezpečnostným prvkom, ktorý zabraňuje vymršteniu predmetov zachytených kosiacim zariadením do väčšej vzdialenosti od stroja.
- G. **Zberný kôš:** popri funkcii zberu pokosenej trávy je súčasne aj bezpečnostným prvkom, ktorý zabraňuje vymršteniu predmetov zachytených kosiacim zariadením do väčšej vzdialenosti od stroja.
- H. **Rukoväť:** jedná sa o pracovné stanovište operátora. Jej dĺžka umožňuje, aby si operátor počas práce vždy udržiaval bezpečný odstup od otáčajúceho sa kosiaceho zariadenia.
- I. **Akumulátor** (ak nie je dodaný spolu so strojom, prečítajte si kap. 15 „voliteľné príslušenstvo“): dodáva energiu potrebnú na uvedenie motora do chodu; jeho parametre a pokyny na použitie sú opísané v špecifickom návode.
- J. **Páka kontroly prítomnosti používateľa:** je to páka, ktorá umožňuje zapnutie kosiaceho zariadenia a pohonu. Motor sa po uvoľnení páky automaticky zastaví.
- K. **Páka zapnutia pohonu:** je to páka, ktorá zapína pohon kolies a umožňuje pohyb stroja.
- L. **Okienko pre prístup do priestoru pre akumulátor**
- M. **Bezpečnostný kľúč (Vypínacie zariadenie):** Kľúč aktivuje/deaktivuje elektrický obvod stroja.
- N. **Nabíjačka akumulátora** (ak nie je dodaná spolu so strojom, prečítajte si kap. 15 „voliteľné príslušenstvo“): zariadenie, ktoré sa používa na nabíjanie akumulátora.

4. MONTÁŽ

 **Bezpečnostné pokyny, ktoré je potrebné dodržiavať, sú opísané v kap. 2. Dôsledne dodržiavajte uvedené pokyny, aby ste sa vyhli vážnym rizikám a nebezpečenstvu.**

Zo skladovacích a prepravných dôvodov nie je stroj kompletne zmontovaný priamo vo výrobnom závode. Pre jeho uvedenie do prevádzky je potrebné jednotlivé časti rozbaľiť a namontovať ich podľa nasledujúcich pokynov.

 **Stroj musí byť rozbaľený a zmontovaný na rovnej a pevnej ploche, s dostatočným priestorom pre manipuláciu so strojom a s obalmi a s použitím vhodného**

náradia. Nepoužívajte stroj skôr, ako vykonáte všetky úkony uvedené v odseku „MONTÁŽ“.

4.1 JEDNOTLIVÉ ČASTI PRE MONTÁŽ

V obale sa nachádzajú časti určené pre montáž.

4.1.1 Rozbalenie

1. Opatrne otvorte obal a dávajte pozor, aby ste nestratili jednotlivé časti.
2. Prečítajte si dokumentáciu, ktorá sa nachádza v škatuli, vrátane tohto návodu.
3. Vyberte zo škatule všetky nenamontované časti.
4. Škatuľu a obaly zlikvidujte v súlade s miestnou legislatívou.

 **Pred vykonaním montáže skontrolujte, či nie je bezpečnostný kľúč vložený do svojho uloženia.**

4.2 MONTÁŽ KOŠA (obr. 3)

S obráteným zberným košom uchyťte všetky plastové profily (21) k rámu (22) pomocou skrutkovača tak, ako je to znázornené na obrázku.

4.3 MONTÁŽ RUKOVÄTI

Zmontujte rukoväť podľa obrázkov (obr. 4).

5. OVLÁDACIE PRVKY

5.1 BEZPEČNOSTNÝ KĽÚČ (VYPÍNACIE ZARIADENIE)

Kľúč (obr. 5. A) je umiestnený v priestore pre uloženie akumulátorov. Otočením kľúča do polohy „ON“ sa aktivuje elektrický rozvod stroja, ktorý umožní jeho zapnutie. Otočením kľúča do polohy „OFF“ dôjde k úplnému vypnutiu elektrického rozvodu, kvôli zabráneniu nekontrolovaného použitia stroja.

DÔLEŽITÉ *Vždy, keď stroj nepoužívate alebo ho nechávate bez dozoru, vyberte bezpečnostný kľúč.*

5.2 PÁKA PRÍTOMNOSTI OBSLUHY

Pákou kontroly prítomnosti obsluhy (obr. 6.A) sa povoľuje zariadenie kosiaceho zariadenia. Nachádza sa v prednej polohe rukoväte. Ak chcete kosiace zariadenie spustiť, stlačte poistné tlačidlo (obr. 6.C) a presuňte páku smerom k rukoväti. Motor sa po uvoľnení páky automaticky zastaví a všetky funkcie sa vypnú.

POZNÁMKA *Zariadenie kosiaceho zariadenia je možné, len ak stlačíte poistné tlačidlo na pravej strane rukoväte a presuniete páku prítomnosti obsluhy smerom k rukoväti.*

5.3 TLAČIDLO ZAPNUTIA

Tlačidlo zapnutia (obr. 7.A) sa používa na:



- Zapnutie stroja.** Po stlačení tlačidla (obr. 7.A) sa rozsvieti displej (obr. 7.B) a stroj je pripravený na použitie.

POZNÁMKA Zapnutie stroja je možné, len ak sú uvoľnené páka kontroly prítomnosti používateľa aj páka náhonu.

POZNÁMKA Ak sa stroj nepoužíva, po 15 sekundách sa vypne displej a je nutné zopakovať činnosť uvedenú vyššie.



- Zaradenie kosiaceho zariadenia.**

POZNÁMKA Zaradenie kosiaceho zariadenia je možné len s pákou prítomnosti obsluhy zatlačenu oproti rukoväti (pozri ods. 6.3).

- Vyradenie kosiaceho zariadenia.**
Pri zaradenom kosiacom zariadení uvoľnite páku prítomnosti obsluhy (obr. 6.A); kosiace zariadenie sa zastaví, pričom stroj zostane zapnutý.

5.4 PÁKA PRE ZARADENIE NÁHONU

Páka zaradenia pohonu zapája pohon kolies a umožňuje pohyb stroja. Nachádza sa v zadnej polohe rukoväte.



Náhon zaradený.

Ak chcete pohon zapojiť, presuňte páku zaradenia pohonu smerom k rukoväti (obr. 6.B).

Je možné nastaviť rýchlosť posunu pomocou voliča (obr. 7.C).

Možno zvoliť 6 rôznych rýchlostí.



- Maximálna rýchlosť** (približne 5 km/h).



- Minimálna rýchlosť** (približne 2,5 km/h).

POZNÁMKA Úroveň rýchlosti, ktorá je zvolená naposledy, zostáva nastavená aj po vypnutí stroja.

DÔLEŽITÁ INFORMÁCIA Aby sa zabránilo poškodeniu prevodovky, neťahajte stroj dozadu pri zaradenom náhone.

5.5 TLAČIDLO „ECO“

Funkcia „ECO“ umožní šetrenie energie pri kosení trávy, čím sa optimalizuje životnosť akumulátora.

Na aktiváciu a deaktiváciu funkcie „ECO“ stlačte tlačidlo (obr. 7.D).

Pri aktívnej funkcii sa na displeji rozsvieti príslušná LED kontrolka.

Pri každom uvoľnení pák prítomnosti obsluhy sa táto funkcia deaktivuje.

POZNÁMKA Neodporúčame používať funkciu „ECO“ pri náročných podmienkach kosenia trávy (kosenie hustej trávy, vysokej a mokrej trávy).

5.6 NASTAVENIE VÝŠKY KOSENIA

Zvýšením alebo spustením skrine je možné nastaviť výšku kosenia.



Vykonajte uvedený úkon pri zastavenom kosiacom zariadení.

Nastavenie výšky kosenia sa vykonáva pomocou príslušnej páky (obr. 8.A), ktorá nadvihuje alebo spúšťa skriňu až do požadovanej polohy.

5.7 NASTAVENIE RUKOVÄTI (obr.9-10)

6. POUŽITIE STROJA



Bezpečnostné pokyny, ktoré je potrebné dodržiavať, sú opísané v kap. 2. Dôsledne dodržiavajte uvedené pokyny, aby ste sa vyhli vážnym rizikám a nebezpečenstvu.

6.1 PRÍPRAVNÉ ÚKONY

Pred začiatkom pracovnej činnosti je nevyhnutné vykonať niektoré kontrolné a iné úkony pre zaistenie maximálnej bezpečnosti a účinnosti práce: Skontrolujte, či bezpečnostný kľúč nie je zasunutý v mieste svojho uloženia. Uvedte stroj do vodorovnej polohy tak, aby bol dobre opretý o terén.

6.1.1 Kontrola akumulátora

Pred prvým použitím stroja po zakúpení úplne nabite akumulátor podľa pokynov uvedených v návode k akumulátoru. Pred každým použitím skontrolujte stav nabitia akumulátora, riadte sa pokynmi uvedenými v návode k akumulátoru.

6.1.2 Príprava stroja pre pracovnú činnosť

POZNÁMKA Tento stroj umožňuje vykonávať kosenie trávnikmi viacerými spôsobmi; pred začiatkom pracovnej činnosti je vhodné pripraviť stroj podľa toho, aký spôsob kosenia chcete použiť.

a. Príprava na kosenie a zber trávy do zberného koša:

- Zdvihnute ochranný kryt zadného vyhadzovania (obr. 11.A) a pripojte správnym spôsobom zberný kôš (obr. 11.B) tak ako je znázornené na obrázku.
- Pri modeloch s možnosťou bočného vyhadzovania: uistite sa, že je ochranný kryt bočného vyhadzovania (obr. 12.B) v zníženej polohe.

b. Príprava na kosenie a zadné vyhadzovanie trávy na zem:

1. Vyberte zberný kôš a uistite sa, že zadný ochranný kryt (obr. 12.A) ostal v stabilnej zníženej polohe.
2. Pri modeloch s možnosťou bočného vyhadzovania: uistite sa, že je ochranný kryt bočného vyhadzovania (obr. 12.B) v zníženej polohe.

c. Príprava na kosenie trávy a jej posekanie nadrobno (funkcia „mulčovanie“):

1. Nadvihnite ochranný kryt zadného vyhadzovania (obr. 13.A) a vložte uzáver vychýľovača (obr. 13.B) do výstupného otvoru, držte ho pritom mierne naklonený doprava.
2. Upevnite ho vloženíím dvoch čapov (obr. 13.C) do príslušných otvorov, až kým nedôjde k zapadnutiu pripájacieho kolíka (obr. 13.D).
3. Pri modeloch s možnosťou bočného vyhadzovania: uistite sa, že je ochranný kryt bočného vyhadzovania (obr. 12.B) v zníženej polohe.

• Vybratie uzáveru vychýľovača:

1. Zdvihnite ochranný kryt zadného vyhadzovania (obr. 13.A).
2. Zatláčajte v jeho strede tak, aby ste odpojili kolík západky (obr. 13.D).

d. Príprava na kosenie a bočné vyhadzovanie trávy na zem:

1. Nadvihnite ochranný kryt zadného vyhadzovania (obr. 13.A) a vložte uzáver vychýľovača (obr. 14.B) do výstupného otvoru, držte ho pritom mierne naklonený doprava.
2. Upevnite ho vloženíím dvoch čapov (obr. 14.C) do príslušných otvorov, až kým nedôjde k zapadnutiu pripájacieho kolíka (obr. 14.D).
3. Zdvihnite ochranný kryt bočného vyhadzovania (obr. 14.A).
4. Vložte vychýľovač bočného vyhadzovania (obr. 14.E).
5. Zavrite ochranný kryt bočného vyhadzovania (obr. 14.A) tak, aby sa zablokoval vychýľovač bočného vyhadzovania (obr. 14.E).

• Vybratie uzáveru vychýľovača:

1. Zdvihnite ochranný kryt zadného vyhadzovania (obr. 13.A).
2. Zatláčajte v jeho strede tak, aby ste odpojili kolík západky (obr. 13.D).

6.1.3 Nastavenie výšky kosenia

Výšku kosenia nastavte podľa pokynov v ods. 5.6.

6.2 BEZPEČNOSTNÉ KONTROLY

Vykonajte nasledujúce bezpečnostné kontroly a overte, či výsledky zodpovedajú údajom uvedeným v tabuľkách.

 **Bezpečnostné kontroly vykonajte pred každým použitím.**

6.2.1 Celková bezpečnostná kontrola

| Predmet | Výsledok |
|---|--|
| Držadlá | Čisté, suché. |
| Rukoväť | Správne upevnená a pevne uchytaná na stroji. |
| Kosiace zariadenie | Čisté, nepoškodené a neopotrebované. |
| Ochranný kryt zadného vyhadzovania; zberný kôš | Neporušené. Žiadne poškodenie. Sú namontované správne. |
| Ochranný kryt bočného vyhadzovania; vychýľovač bočného vyhadzovania | Neporušené. Žiadne poškodenie. Sú namontované správne. |
| Ovládanie vypínača Páka prítomnosti obsluhy Páka pre zaradenie náhonu | Páka sa musí pohybovať voľne, nenásilne a pri uvoľnení sa musí automaticky a rýchlo vrátiť do neutrálnej polohy. |
| Akumulátor | Žiadne poškodenie jeho pláštia a žiadny priesak tekutiny. |
| Skrutky na stroji a na kosiacom zariadení | Riadne dotiahnuté (nepovolené). |
| Priechody chladiaceho vzduchu | Neupchaté. |
| Stroj | Žiadne stopy po poškodení alebo opotrebovaní. |

6.2.2 Funkčná skúška stroja

| Úkon | Výsledok |
|--|---|
| 1. Uved'te stroj do činnosti (ods. 6.3). | 1. Displej sa rozsvieti a stroj je pripravený na použitie. |
| 2. Zaraďte kosiace zariadenie (ods. 6.3). | 2. Kosiace zariadenie sa musí pohybovať. |
| 3. Uvoľnite obidve páky prítomnosti obsluhy (obr. 20.A). | 3. Páka sa musí automaticky a rýchlo vrátiť do neutrálnej polohy, musí dôjsť k vypnutiu motora a k zastaveniu kosiaceho zariadenia v priebehu pár sekúnd. |

| | |
|---|---|
| <ol style="list-style-type: none"> 1. Uvedte stroj do činnosti (ods. 6.3). 2. Stlačte páku pohonu (ods. 5.4). 3. Uvoľnite páku ovládania náhonu. | <ol style="list-style-type: none"> 1. Displej sa rozsvieti a stroj je pripravený na použitie. 2. Otáčanie kolies realizuje pohyb stroja dopredu. 3. Kolesá sa zastavia a stroj sa presta-ne pohybovať. |
| Skúšobné riadenie | Žiadna poruchová vibrácia. Žiadny neobvyklý zvuk. |

⚠ Keď sa ktorýkoľvek z výsledkov odlišuje od informácií uvedených v nasledujúcich tabuľkách, stroj nepoužívajte! Obráťte sa na servisné stredisko kvôli vykonaniu potrebných kontrol a prípadnej opravy.

6.3 UVEDENIE DO ČINNOSTI

POZNÁMKA Kosačku uvádzajte do činnosti na rovnej ploche, bez prekážok a nie na vysokej trávě.

POZNÁMKA Preverte správnu kombináciu akumulátorov, riadte sa pokynmi v tabuľke „Technické parametre“.

1. Otvorte okienko pre prístup do priestoru pre akumulátor (obr. 15.A).
2. Vložte akumulátory správnym spôsobom na ich miesto (ods. 7.2.3).
3. Úplne zasuňte bezpečnostný kľúč (obr. 16.B) a otočte ho do polohy „ON“.
4. Stlačte zapínacie tlačidlo (obr. 17.A). Displej bude zapnutý 15 s.
5. Zaradte kosiace zariadenie najprv stlačením poistného tlačidla na pravej strane (obr. 18.A) a potom stlačením páky kontroly prítomnosti obsluhy (obr. 18.B).
6. Ak chcete zaradiť pohon, stlačte zadnú páku rukoväte (obr. 18.C).

6.4 PRACOVNÁ ČINNOSŤ

DÔLEŽITÁ INFORMÁCIA Počas práce dodržujte bezpečnostnú vzdialenosť od otáčajúceho sa kosiaceho zariadenia, vymedzenú dĺžkou rukovätei.

DÔLEŽITÉ Na dosiahnutie optimálneho pracovného výkonu stroja sa odporúča súčasné použitie dvoch akumulátorov.

Výdrž akumulátorov (a tým aj plocha trávnik, ktorý je možné pokosiť pred ďalším nabíjaním) je podmienená viacerými faktormi, opísanými v (ods. 7.2.1). Počas používania sa na displeji zobrazuje stav nabitia akumulátorov (zvyšné percento nabitia) (obr. 7.E).

DÔLEŽITÁ INFORMÁCIA Ak počas práce dôjde k zastaveniu motora následkom prehriatia, je potrebné pred jeho ďalším uvedením do činnosti vyčkat približne 5 minút.

6.4.1 Kosenie trávy

1. Spustite pohyb stroja a kosenie trávnatého porastu.

2. Prispôbte rýchlosť pohybu a výšku kosenia (ods. 5.6) podmienkam trávnik (výška, hustota a vlhkosť trávy) a množstvu odstraňovanej trávy.

Pri modeloch s náhonom (ods. 5.4):

- Odporúča sa nevykonávať kosenie na svahoch so sklonom vyšším ako 15°.

3. Trávnik bude vyzerat lepšie, ak bude vždy pokosený do rovnakej výšky a striedavo v dvoch smeroch (obr. 19).

V prípade bočného vyhadzovania: odporúča sa postupovať tak, aby ste sa vyhli vyhadzovaniu pokosenej trávy časti trávnik, ktoré ešte budete kosiť.

Pri „mulčovaní“ alebo zadnom vyhadzovaní trávy:

- Nikdy nekoste príliš veľké množstvo trávy naraz.
- Nikdy nekoste viac ako jednu tretinu celkovej výšky trávy pri jednom prejazde (obr. 19).
- Udržujte skriňu čistú (ods. 7.3.1).

6.4.2 Rady na udržanie pekného vzhľadu trávnik

- Aby si trávnik zachoval pekný vzhľad, a aby zostal zelený a mäkký, je potrebné ho pravidelne kosiť. Trávnik môže byť tvorený rôznymi rastlinami. Pri častom kosení budú lepšie rásť rastliny s početnými koreňmi, ktoré tvoria pevnú prikrývku; keď bude kosenie naopak menej časté, dôjde k prevažnému rastu vysokých rastlín a buriny (dätelina, margaréty atď.). Pravidelnosť kosenia musí byť úmerná rastu trávy, aby tráva medzi dvoma koszeniami príliš nevyrástla.
- Optimálna výška trávy u dokonale udržovaného trávnik je 4 – 5 cm a jedným kosením by nemala byť odstránená viac než jedna tretina celkovej výšky. Ak je tráva príliš vysoká, je lepšie ju kosiť na dvakrát, s dennou prestávkou; prvýkrát s kosiacimi zariadeniami v najvyššej polohe a druhýkrát už s kosiacimi zariadeniami v požadovanej výške.
- Príliš nízke kosenie spôsobuje vytrhávajúce porast, charakteristické „škvritým“ vzhľadom.
- V teplejších a suchších obdobiach je vhodné udržovať trávu o niečo vyššiu, aby trávnik nevyсыchal.
- Je vhodné kosiť trávu, keď je trávnik dokonale suchý. Nekoste mokrá trávu, mohlo by to spôsobiť zníženie účinnosti následkom zachytávania trávy na rotačnom zariadení a vytrhávajúce porastu.
- Kosiace zariadenie nesmie byť poškodené a musí byť správne naostrené, aby bolo možné dosiahnuť presné kosenie bez rozstrapkania stebiel trávy, čo by malo za následok zažltnutie ich koncov.

6.4.3 Vyprázdnenie zberného koša

Keď dôjde k preplneniu zberného koša (obr. 1.G), zber trávy prestáva byť efektívny a zmení sa zvuk kosačky.

V prípade zberného koša so signalizátorom obsahu:



1. Nadvihnutá poloha = prázdny.



2. Znížená poloha = plný.

Počas práce pri pohybujúcom sa kosiacom zariadení ostáva signalizátor v zdvihnutej polohe, pokiaľ má zberný kôš kapacitu prijímať pokosenú trávu; keď sa spustí nadol, znamená to, že zberný kôš sa naplnil a je potrebné ho vyprázdniť.

Pri vyberaní a vyprázdňovaní zberného koša:

1. Uvoľnite obidve páky (obr. 20.A) a (obr. 20.B).
2. Počkajte na zastavenie kosiaceho zariadenia.
3. Zdvihnite ochranný kryt zadného vyhadzovania (obr. 11.A), uchopte rukoväť a vyberte zberný kôš držiak ho vo vzpriamenej polohe.

6.5 ZASTAVENIE

Pre zastavenie stroja:

1. Uvoľnite obidve páky (obr. 20.A) a (obr. 20.A).
2. Stlačte tlačidlo zapnutia (obr. 17.A).
3. Počkajte na zastavenie kosiaceho zariadenia.



Po zastavení stroja je potrebné počkať niekoľko sekúnd na zastavenie kosiaceho zariadenia.

DÔLEŽITÉ *Vždy vypnite stroj.*

- Počas presunov medzi jednotlivými pracovnými priestormi.
- Pri prekonávaní netrávnatých povrchov.
- Zakaždým, keď je potrebné prekonať prekážku.
- Pred nastavovaním výšky kosenia.
- Zakaždým pri vybratí a opätovnom namontovaní zberného koša.
- Zakaždým pri vybratí a opätovnom namontovaní vychyľovača bočného vyhadzovania (ak je súčasťou).

6.6 PO POUŽITÍ

1. Zastavte stroj (ods. 6.5).
2. Otvorte dvierka a vyberte bezpečnostný kľúč.
3. Vyberte akumulátory z miesta ich uloženia a nechajte ich nabíť (ods. 7.2.2).
4. Pred umiestnením stroja v akomkoľvek prostredí nechajte vychladnúť motor.
5. Vyčistite ho (ods. 7.3).
6. Skontrolujte, či žiadna časť nie je uvoľnená alebo poškodená. V prípade potreby vymeňte poškodené komponenty a dotiahnite povolené skrutky a svorníky alebo sa obráťte na autorizované servisné stredisko.

DÔLEŽITÉ *Vždy, keď stroj nepoužívate alebo ho nechávate bez dozoru, vyberte bezpečnostný kľúč.*

7. RIADNA ÚDRŽBA

7.1 VŠEOBECNÉ INFORMÁCIE



Bezpečnostné pokyny, ktoré je potrebné dodržiavať, sú opísané v kap. 2. Dôsledne dodržiavajte uvedené pokyny, aby ste sa vyhli vážnym rizikám a nebezpečenstvu.



Pred vykonaním akejkolvek kontroly, čistenia alebo údržby/nastavenia stroja:

- Zastavte stroj.
- Vyberte bezpečnostný kľúč, (nikdy nenechávajte kľúč zasunutý alebo dostupný deťom alebo nepovolaným osobám).
- Uistite sa, že všetky pohybujuce sa súčasti sú úplne zastavené.
- Pred umiestnením stroja v akomkoľvek prostredí nechajte vychladnúť motor.
- Prečítajte si príslušný návod.
- Používajte vhodný odev, pracovné rukavice a ochranné okuliare.
 - Intervaly údržby a jednotlivé úkony sú zhrnuté v tabuľke „Tabuľka údržby“. Informácie v tabuľke majú pomôcť zachovať účinnosť a bezpečnostnú úroveň vášho stroja. Sú v nej zhrnuté základné úkony s uvedením intervalu, s ktorým má byť každý z nich vykonaný. Vykonajte príslušný úkon podľa toho, ktorý z dvoch termínov nevykonanie údržby nastane ako prvý.
 - Použitie neoriginálnych náhradných dielov a príslušenstva a/alebo ich nesprávna montáž by mohli mať negatívny dopad na činnosť a na bezpečnosť stroja. Výrobca odmieta akúkoľvek zodpovednosť v prípade nehody, ublíženia na zdraví osôb a škôd na majetku, spôsobených uvedenými výrobkami.
 - Originálne náhradné diely je možné zadovážiť v dielňach servisnej služby a u autorizovaných predajcov.

DÔLEŽITÁ INFORMÁCIA *Všetky úkony údržby a nastavovania, ktoré nie sú opísané v tomto návode, musia byť vykonané vaším Predajcom alebo Špecializovaným strediskom.*

7.2 AKUMULÁTOR

7.2.1 Výdrž akumulátora

Výdrž akumulátora (a tým pádom aj plocha trávnik, ktorý je možné pokosiť pred ďalším nabíjaním) je podmienená hlavne:

- a. Faktory prostredia, ktoré spôsobujú vyššiu spotrebu energie:
 - Kosenie hustého, vysokého alebo vlhkého trávnik.
- b. Záber stroja; čím väčší je záber, tým väčší sa zvyšuje energetický nárok.
- c. Nevhodné správanie obsluhy:

- Časté zapínanie a vypínanie počas pracovnej činnosti.
- Príliš nízka výška kosenia s ohľadom na stav trávnik.
- Príliš vysoká rýchlosť pojazdu s ohľadom na odstraňované množstvo trávy.

POZNÁMKA Počas použitia je akumulátor chránený proti úplnému vybitiu ochranným zariadením, ktoré vypne stroj a zablokuje jeho činnosť.

Pre optimalizáciu výdrže akumulátora je vždy vhodné:

- Kosiť trávu, keď je trávnik suchý.
- Kosiť trávu často, aby nebola príliš vysoká.
- Nastaviť väčšiu výšku kosenia, keď je tráva veľmi vysoká a druhý krát kosť s menšou výškou.
- Nepoužívajte stroj pri funkcii „mulčovanie“ vo veľmi vysokej tráve.
- Použite funkciu „Eco“ (ods. 5.5).

V prípade, ak chcete použiť stroj na dlhší čas, ako umožňujú štandardné akumulátory, je potrebné:

- Zakúpiť dodatočné akumulátory, ktorými ihneď nahradíte vybité bez toho, aby došlo k prerušeniu pracovnej činnosti.
- Zakúpiť akumulátory s predĺženou výdržou v porovnaní so štandardným akumulátorom (ods. 15.2).

7.2.2 Vybíjanie a nabitie akumulátora

1. Otvorte prístupové dverka do priestoru akumulátora a vytiahnite bezpečnostný kľúč.
2. Stlačte tlačidlo umiestnené na akumulátore (obr. 21.A) a vyberte ho (obr. 21.B).
3. Vložte akumulátor (obr. 22.B) do jeho uloženia v nabíjačke akumulátora (obr. 22.C).
4. Pripojte nabíjačku akumulátora do elektrickej zásuvky s napätím odpovedajúcim napätiu uvedenému na štítku.
5. Úplne nabíjajte akumulátor podľa pokynov uvedených v návode k akumulátoru/nabíjačke akumulátora.

POZNÁMKA Akumulátor je vybavený ochranou, ktorá zabráni jeho nabitíu, keď teplota nie je v rozmedzí od 0 do +45 °C.

POZNÁMKA Akumulátor môže byť nabitý kedykoľvek, tiež čiastočne, bez rizika jeho poškodenia.

7.2.3 Spätná montáž akumulátora do stroja

Po dokončení nabíjania:

1. Vyberte akumulátor z jeho uloženia v nabíjačke akumulátora (nenechávajte ho v stave nabíjania po jeho nabití).
2. Odpojte nabíjačku akumulátora od elektrickej siete.
3. Otvorte dverka pre prístup do priestoru pre akumulátor (obr. 23.A), vložte akumulátor (obr. 23.B) do jeho uloženia tak, že ho zatlačíte na doraz, dokiaľ nebudete počuť „kliknutie“, pri ktorom dochádza k zaisteniu akumulátora v určenej polohe a k zopnutiu elektrického kontaktu.
4. Znovu úplne zatvorte dverka.

7.3 ČISTENIE

Po každom použití stroj vyčistite podľa nasledujúcich pokynov.

7.3.1 Čistenie stroja

- Zakaždým sa uistite, že nasávacie otvory sú voľné a nie sú upchaté úlomkami.
- Nepoužívajte prúd vody, aby ste nezamočili motor a elektrické komponenty (obr. 24).
- Pri čistení skrine nepoužívajte agresívne tekuté čistiace prostriedky.
- Aby ste znížili riziko požiaru, odstráňte z kosačky a osobitne z motora zvyšky trávy, listov alebo nadmerného mazacieho tuku.
- Vždy udržiavajte páky, displej a tlačidlá bez úlomkov.

7.3.2 Čistenie montážneho celku kosiaceho zariadenia

Odstráňte zvyšky trávy a bahna zachytené vo vnútri skrine, aby neuschli, pretože by to mohlo sťažiť prípadné následné uvedenie do činnosti. Nakloňte stroj na bok a pred akýmkoľvek úkonom sa uistite, či je stroj stabilný.

- **V prípade bočného vyhadzovania:** je potrebné odmontovať vychýľovač vyhadzovania (ak je namontovaný – ods. 6.1.2d.).

V priebehu času môže pôsobením pokosenej trávy dochádzať k odlupovaniu náteru vnútornej časti skrine; v takom prípade vykonajte včas antikorózný náter a zabránite tak tvorbe hrzde, ktorá by mohla znehodnotiť kovové časti.

7.3.3 Čistenie koša

1. Vyprázdňte zberný kôš.
2. Vyklepte ho, aby ste ho očistili od zvyškov trávy a od hlíny.
3. Umyte ho, opláchnite a uložte tak, aby čo najskôr uschol.

7.4 FIXAČNÉ SKRUTKY A MATICE

Kontrolujte dotiahnutie skrutiek a matíc, aby bola činnosť stroja neustále bezpečná.

8. MIMORIADNA ÚDRŽBA

⚠ Pred vykonaním akejkoľvek kontroly, čistenia alebo údržby/nastavenia stroja:

- Zastavte stroj.
- Vyberte bezpečnostný kľúč, (nikdy nenechávajte kľúč zasunutý alebo dostupný deťom alebo nepovolánym osobám).
- Uistite sa, že všetky pohybujúce sa časti sú úplne zastavené.
- Pred umiestnením stroja v akomkoľvek prostredí nechajte vychladnúť motor.
- Prečítajte si príslušný návod.
- Používajte vhodný odev, pracovné rukavice a ochranné okuliare.

8.1 KOSIACE ZARIADENIE

Zle nabrúsené kosiace zariadenie vytrháva trávu, a tým spôsobuje zažltnutie trávnik.

 **Nedotýkajte sa kosiaceho zariadenia, kým nebol vytiahnutý kľúč a kým kosiace zariadenie nie je úplne zastavené.**

 **Všetky úkony, týkajúce sa kosiaciach zariadení (demontáž, ostrenie, vyváženie, opravu, spätná montáž a/alebo výmena) predstavujú veľmi náročné práce, ktoré vyžadujú špecifické znalosti a použitie vhodného náradia, z bezpečnostných dôvodov je preto potrebné, aby boli vždy vykonané v Špecializovanom stredisku.**

 **Kosiace zariadenie, ktoré je poškodené, ohnuté alebo opotrebované, vymeňte vždy ako celok aj so skrutkami, aby bolo zachované vyváženie.**

DÔLEŽITÁ INFORMÁCIA Vždy používajte originálne rezacie zariadenia, ktorých kód je uvedený aj v tabuľke „Technické parametre“.

Vzhľadom na vývoj výrobku sa môže stať, rezacie zariadenie uvedené v tabuľke technických údajov bude časom nahradené iným, s podobnými parametrami, mierou bezpečnosti a s možnosťou zameniteľnosti.

9. SKLADOVANIE

9.1 USKLADNENIE STROJA

Keď sa chystáte stroj uskladniť:

1. Nechajte motor vychladnúť.
2. Vyberte bezpečnostný kľúč.
3. Vyberte akumulátory z miesta ich uloženia a nechajte ich nabíť (ods. 7.2.2).
4. Vyčistite ho (ods. 7.3).
5. Skontrolujte, či žiadna časť nie je uvoľnená alebo poškodená. V prípade potreby vymeňte poškodené komponenty a dotiahnite povolené skrutky a svorníky alebo sa obráťte na autorizované servisné stredisko.
6. Stroj skladujte (obr. 29)
 - V suchom prostredí.
 - Chránený pred poveternostnými vplyvmi.
 - Podľa možnosti prikrýť plachtou.
 - Na mieste, ktoré nie je prístupné deťom.
 - Potom, čo ste sa uistili o vytiahnutí kľúča a odložení náradia použitého pri údržbe.

9.2 USKLADNENIE AKUMULÁTORA

Akumulátor je potrebné uchovávať v tieni, v chlade a v prostredíach bez výskytu vlhkosti.

POZNÁMKA V prípade dlhšej nečinnosti nabite akumulátor každé dva mesiace, aby sa predĺžila jeho životnosť.

10. MANIPULÁCIA A PREPRAVA

Pri každej manipulácii so strojom, pri jeho dvíhaní, preprave alebo nakláňaní:

- Zastavte stroj (ods. 6.5).
- Vyberte bezpečnostný kľúč.
- Uistite sa, že všetky pohybujúce sa súčasti sú úplne zastavené.

- Použite hrubé pracovné rukavice.
 - Uchopte stroj v bezpečných miestach, pričom majte na pamäti jeho hmotnosť a jej rozloženie.
 - Požiadajte o pomoc vhodný počet osôb, úmerný hmotnosti stroja a typu prepravného prostriedku alebo charakteru miesta, do ktorého má byť stroj umiestnený, alebo z ktorého má byť premiestnený.
 - Zabezpečte, aby pri premiestňovaní stroja nedošlo ku škodám ani k zraneniu.
- Pri preprave stroja na kamión alebo privese je potrebné:
- Použiť prístupové rampy, ktoré sú odolné, dostatočne široké a dlhé.
 - Naložiť stroj s vypnutým motorom, s pomocou vhodného počtu osôb.
 - Spustiť montážny celok kosiaciach zariadení.
 - Umiestniť stroj tak, aby nepredstavoval pre nikoho nebezpečenstvo.
 - Riadne ho pripevniť k prepravnému prostriedku lanami alebo reťazami, aby sa zabránilo jeho prevráteniu.

11. SERVISNÁ SLUŽBA A OPRAVY

V tomto návode sú uvedené všetky pokyny, potrebné pre obsluhu stroja a pre správnu základnú údržbu, ktorú môže vykonávať používateľ. Všetky úkony údržby a nastavovania, ktoré nie sú opísané v tomto návode, musia byť vykonávané vaším predajcom alebo špecializovaným strediskom, ktoré disponuje potrebnými znalosťami a vybavením, potrebným na správne vykonanie uvedených úkonov, pri dodržaní pôvodnej bezpečnostnej úrovne stroja. Úkony vykonávané v neautorizovaných dielňach alebo úkony vykonávané nekvalifikovaným personálom budú mať za následok ukončenie platnosti záruky a zrušenie akejkoľvek povinnosti alebo zodpovednosti výrobcu.

- Opravy a údržbu v záruke môžu vykonávať len autorizované servisné dielne.
- Autorizované servisné dielne používajú výhradne originálne náhradné diely. Originálne náhradné diely a príslušenstvo boli vyvinuté špecificky pre dané stroje.
- Nie je dovolené používať neoriginálne náhradné diely a príslušenstvo; Použitie neoriginálnych náhradných dielov a príslušenstva ohrozuje bezpečnosť stroja a zbavuje výrobcu akejkoľvek povinnosti alebo zodpovednosti.

12. ZÁRUČNÉ PODMIENKY

Záručné podmienky sú určené výhradne pre spotrebiteľov, t.j. neprofesionálnych používateľov. Záruka sa vzťahuje na všetky chyby materiálov a výrobné chyby, ktoré boli potvrdené počas záručnej lehoty vaším obchodným zástupcom alebo špecializovaným strediskom. Záručné podmienky sú obmedzené na opravu alebo výmenu komponentu, ktorý je považovaný za chybný. Odporúča sa zveriť stroj raz ročne autorizovanej servisnej dielni kvôli vykonaniu údržby, servisu a kontroly bezpečnostných prvkov. Záručné podmienky sú podmienené pravidelnou údržbou stroja. Používateľ musí pozorne dodržiavať všetky pokyny uvedené v priloženej dokumentácii. Záruka sa nevzťahuje na škody spôsobené:

- Neoboznámením sa so sprievodnou dokumentáciou (návod).

- Profesionálnym použitím.
 - Nepozornosťou a nebanalnosťou.
 - Externou príčinou (blesk, nárazy, prítomnosť cudzích telies vo vnútri stroja) alebo nehodou.
 - Použitím a montážou, ktoré sú nevhodné alebo nie sú dovolené výrobcom.
 - Nedostatočnou údržbou.
 - Zmenou stroja.
 - Použitím neoriginálnych náhradných dielov (prispôsobené diely).
 - Použitím príslušenstva, ktoré nebolo dodané alebo schválené výrobcom.
- Táto záruka sa nevzťahuje na:
- Úkony riadnej/mimoriadnej údržby (opísané v návode).

- Bežné opotrebovanie spotrebných materiálov, ako sú prevodové remene, kosiace zariadenia, svetlomety, kolesá, poistné skrutky a káble.
 - Bežné opotrebovanie.
 - Zhoršenie estetického vzhľadu stroja, spôsobené jeho použitím.
 - Držiaky kosiacich zariadení.
 - Pomocné náklady prípadne súvisiace s aktiváciou záruky, ako je napríklad presun k používateľovi, preprava stroja obchodnému zástupcovi, prenájom náhradných zariadení alebo privolanie externej firmy na vykonanie všetkých prác údržby.
- Používateľ je chránený zákonmi platnými v danej krajine. Práva používateľa, vyplývajúce zo zákonov platných v danej krajine, nie sú touto zárukou nijako obmedzené.

13. TABUĽKA ÚDRŽBY

| Úkon údržby | Interval | Note |
|---|----------------------|--------------|
| STROJ | | |
| Kontrola všetkých upevnení | Pred každým použitím | ods. 7.4 |
| Bezpečnostné kontroly / Overenie funkčnosti ovládacích prvkov | Pred každým použitím | ods. 6.2 |
| Overenie ochranných prvkov zadného vyhadzovania / bočného vyhadzovania. | Pred každým použitím | ods. 6.2.1 |
| Overenie zberného koša, vychýľovača bočného vyhadzovania. | Pred každým použitím | ods. 6.2.1 |
| Kontrola kosiaceho zariadenia | Pred každým použitím | ods. 6.2.1 |
| Overenie stavu nabitia akumulátora | Pred každým použitím | * |
| Nabitie akumulátora | Po každom použití | ods. 7.2.2 * |
| Celkové vyčistenie a kontrola | Po každom použití | ods. 7.3 |
| Kontrola prípadného poškodenia stroja. V prípade potreby sa obráťte na autorizované servisné stredisko. | Po každom použití | - |
| Čistenie vzduchového filtra | Raz mesačne | ods. 7.5 |
| Výmena kosiaceho zariadenia | - | ods. 8.1 *** |

* Preštudujte si návod na použitie akumulátora/nabíjačky akumulátora.

** Úkon, ktorý musí byť vykonaný vaším predajcom alebo špecializovaným strediskom

*** Úkon, ktorý je potrebné vykonať pri prvých náznakoch nesprávnej činnosti

14. IDENTIFIKÁCIA PORÚCH

| Ak problémy pretrvávajú aj po vykonaní vyššie uvedených úkonov, obráťte sa na svojho predajcu. | | |
|--|--|---|
| PROBLÉM | PRAVDEPODOBNÁ PRÍČINA | RIEŠENIE |
| 1. Po stlačení zapínacieho tlačidla sa displej nerozsvieti. | Chýba bezpečnostný kľúč, alebo nie je správne vložený. | Zasuňte kľúč (ods. 6.3). |
| | Bezpečnostný kľúč je nesprávne vo vypnutej polohe „OFF“. | Otočte bezpečnostným kľúčom do polohy „ON“ (ods. 6.3). |
| | Chýba akumulátor, alebo nie je správne vložený. | Otvorte dvierka a uistite sa, že akumulátor je správne vložený (ods. 7.2.3). |
| | Vybitý akumulátor. | Skontrolujte stav nabitia akumulátora a podľa potreby ho dobite (ods. 7.2.2). |
| | Nesprávna kombinácia akumulátorov. | Preverte správnu kombináciu akumulátorov, riaďte sa pokynmi v tabuľke „Technické parametre“. |
| 2. Po stlačení zapínacieho tlačidla sa displej nerozsvieti a stroj vydáva zvukový signál. | Interná anomália motora. | Vyberte bezpečnostný kľúč, kontaktujte servisné stredisko a požiadajte o vykonanie kontroly, výmeny alebo opravy (ods. 8.1). |
| 3. Zastavenie motora počas pracovnej činnosti. | Akumulátor nie je správne vložený. | Otvorte dvierka a uistite sa, že akumulátor je správne vložený (ods. 7.2.3). |
| | Vybitý akumulátor. | Skontrolujte stav nabitia akumulátora a podľa potreby ho dobite (ods. 7.2.2). |
| 4. Na displeji sa rozsvieti výstražná LED kontrolka (obr. 25.A) a stroj vydáva zvukový signál | Kosiace zariadenie zablokované | Vypnite stroj, vyberte bezpečnostný kľúč a použite pracovné rukavice. Skontrolujte a odstráňte všetky prekážky v spodnej časti stroja (ods. 7.3.2), ktoré zabráňujú otáčaniu kosiaceho zariadenia. Ak anomália pretrváva, kontaktujte servisné stredisko a požiadajte o vykonanie kontroly, výmeny alebo opravy (ods. 8.1). |
| | Porucha stroja. | Vyberte bezpečnostný kľúč, kontaktujte servisné stredisko a požiadajte o vykonanie kontroly, výmeny alebo opravy (ods. 8.1). |
| | Preťaženie motora pohonu pri náročných pracovných podmienkach (zaťaženie pohon). | <ul style="list-style-type: none"> – Skontrolujte, či kolieska nie sú zablokované a v prípade potreby ich vyčistite. – Overte sklon svahu, na ktorom pracujete (ods. 6.4.1). |
| 5. Na displeji bliká výstražná LED kontrolka (obr. 25.A). | Zásah tepelnej ochrany kvôli prehriatiu stroja. | Vyčkajte 5 minút a potom znovu uveďte stroj do činnosti. |
| 6. Pokosená tráva sa nezhrmaďuje v zbernom koši. | Kosiace zariadenie narazilo do cudzieho telesa alebo bolo samo zasiahnuté. | Okamžite vypnite motor a vyberte bezpečnostný kľúč. Preverte prípadné poškodenia a kontaktujte servisné stredisko pre prípadnú výmenu kosiaceho zariadenia (ods. 8.1). |
| | Vnútro skrine je znečistené. | Vyčistite vnútro skrine, aby ste uľahčili vyprázdňovanie trávy do zberného koša (ods. 7.3.2). |

| | | |
|---|---|--|
| 7. Kosenie trávky prebieha s ťažkosťami. | Kosiace zariadenie nie je v dobrom stave. | Obráťte sa na Servisné stredisko kvôli nabrúseniu alebo výmene kosiaceho zariadenia. |
| 8. Nadmerný hluk a/alebo vibrácie počas pracovnej činnosti. | Kosiace zariadenie nie je dostatočne upevnené alebo je poškodené. | Okamžite vypnite motor a vyberte bezpečnostný kľúč. Kontaktujte servisné stredisko a požiadajte o kontrolu výmenu alebo opravu (ods. 8.1). |
| 9. Výdrž akumulátora je nedostatočná. | Náročné podmienky použitia s vyšším prúdovým odberom. | Optimalizujte použitie (ods. 7.2.1). |
| | Akumulátor s nízkym výkonom s ohľadom na prevádzkové nároky. | Použite dodatočné akumulátory alebo s vyššou kapacitou (ods. 15.2). |
| 10. Nabíjačka akumulátora nenabíja akumulátor. | Akumulátor nie je správne vložený do nabíjačky akumulátora. | Skontrolujte, či je vloženie správne (ods. 7.2.3). |
| | Nevhodné podmienky prostredia. | Nabíjajte v prostredí s vhodnou teplotou (viď návod k akumulátoru/nabíjačke akumulátora). |
| | Znečistené kontakty. | Očistite kontakty. |
| | Chýba napätie pre nabíjačku akumulátora. | Skontrolujte, či je zástrčka riadne zasunutá, a či je v zásuvke elektrickej siete prúd. |
| | Chybná nabíjačka akumulátora. | Vymeňte ju za originálny náhradný diel. |
| | | Ak problém pretrváva, preštudujte si návod k akumulátoru/nabíjačke akumulátora. |

15. VOLITELNÉ PRÍSLUŠENSTVO

15.1 SÚPRAVA PRE „MULČOVANIE“

Namiesto zberu do koša jemne rozdrobí pokosenú trávu a nechá ju na trávniku (stroje s príslušnou funkciou) (obr. 26).

15.2 AKUMULÁTORY

K dispozícii sú akumulátory rôznej kapacity, aby bolo možné prispôbiť sa rôznym prevádzkovým potrebám (obr. 27). Zoznam akumulátorov homologovaných pre tento stroj je uvedený v tabuľke „Technické parametre“.

15.3 NABÍJAČKA AKUMULÁTORA

Zariadenie, ktoré sa používa na nabíjanie akumulátora (obr. 28).



INDICE

| | | |
|------|--|----|
| 1. | SPLOŠNE INFORMACIJE..... | 1 |
| 1.1 | Kako beremo priročnik..... | 1 |
| 1.2 | Napotki | 1 |
| 2. | VARNOSTNI PREDPISI | 1 |
| 2.1 | Urjenje | 1 |
| 2.2 | Začetna opravila | 2 |
| 2.3 | Med uporabo | 2 |
| 2.4 | Vzdrževanje, shranjevanje..... | 2 |
| 2.5 | Baterija/polnilnik baterije | 3 |
| 2.6 | Varovanje okolja | 3 |
| 3. | POZNAVANJE STROJA..... | 3 |
| 3.1 | Opis stroja in njegova predvidena uporaba..... | 3 |
| 3.2 | Varnostni opozorilni znaki | 4 |
| 3.3 | Identifikacijska etiketa..... | 4 |
| 3.4 | Glavni sestavni deli | 4 |
| 4. | MONTAŽA | 5 |
| 4.1 | Komponente za montažo | 5 |
| 4.2 | Montaža košare (slika 3) | 5 |
| 4.3 | Montaža držala | 5 |
| 5. | KOMANDE ZA UPRAVLJANJE | 5 |
| 5.1 | Varnostni ključ (naprava za izklop) | 5 |
| 5.2 | Vzvod prisotnosti upravljavca..... | 5 |
| 5.3 | Gumb za zagon | 5 |
| 5.4 | Vzvod za vklop pogona koles | 5 |
| 5.5 | Tipka „ECO“ | 6 |
| 5.6 | Nastavitev višine košnje | 6 |
| 5.7 | Nastavitev držala (slika 9-10)..... | 6 |
| 6. | UPORABA STROJA | 6 |
| 6.1 | Začetna opravila | 6 |
| 6.2 | Varnostni pregledi | 6 |
| 6.3 | Zagon | 7 |
| 6.4 | Delo 7 | 7 |
| 6.5 | Zaustavitev | 8 |
| 6.6 | Po uporabi | 8 |
| 7. | REDNO VZDRŽEVANJE | 8 |
| 7.1 | Splošne informacije | 8 |
| 7.2 | Baterija | 9 |
| 7.3 | Čiščenje..... | 9 |
| 7.4 | Pritrdilne matice in vijaki | 10 |
| 8. | IZREDNO VZDRŽEVANJE | 10 |
| 8.1 | Rezalna naprava | 10 |
| 9. | SHRANJEVANJE | 10 |
| 9.1 | Shranjevanje stroja | 10 |
| 9.2 | Shranjevanje baterije | 10 |
| 10. | PREMIKANJE IN TRANSPORT | 10 |
| 11. | SERVIS IN POPRAVILA | 10 |
| 12. | OBSEG GARANCIJE | 11 |
| 13. | Tabela vzdrževanja | 11 |
| 14. | Prepoznavanje motenj | 12 |
| 15. | DODATNA OPREMA PO NAROČILU | 13 |
| 15.1 | Komplet za mulčenje..... | 13 |
| 15.2 | Baterije | 13 |
| 15.3 | Polnilnik baterije..... | 13 |

1. SPLOŠNE INFORMACIJE

1.1 KAKO BEREMO PRIROČNIK

Nekateri odstavki v priročniku vsebujejo informacije, ki so posebno pomembne za varnost ali delovanje naprave. Ti odstavki so označeni na poseben način po naslednjem kriteriju:

OPOMBA ALI POMEMBNO nudi podrobnosti ali druge informacije v zvezi s predhodno vsebino, ki so namenjene preprečevanju poškodb na motorju ali druge škode.

Znak  opozarja na nevarnost. Neupoštevanje opozorila lahko povzroči osebne poškodbe ali poškodbe tretjih oseb in/ali škode.

- * V odstavkih, ki so označeni z okvirom iz sivih pik, so
- * navedene opsijske tehnične lastnosti, ki niso skupne
- * vsem modelom iz tega priročnika. Preverite, ali je
- * določena tehnična lastnost prisotna pri vašem modelu.

Izraze „sprednji“, „zadnji“, „desni“ in „levi“ je treba razumeti glede na delovni položaj upravljavca.

1.2 NAPOTKI

1.2.1 Slike

Slike v tem priročniku z navodili so označene s številkami 1, 2, 3 itd. Na slikah prikazane komponente so označene s črkami A, B, C itd. Napotek na komponento C na sliki 2 je podan na naslednji način: „Glej sliko 2.C“ ali preprosto „(slika 2.C)“. Slike so ponazorilne. Dejanski deli so lahko nekoliko drugačni od tistih na slikah.

1.2.2 Naslovi

Priročnik je razčlenjen na poglavja in odstavke. Naslov odstavka „2.1 Urjenje“ je podnaslov naslova „2. Varnostni predpisi“. Napotki na naslove in odstavke so označeni z okrajšavama pogl. oziroma odst. in ustrezno številko. Na primer: „pogl. 2“ ali „odst. 2.1“

2. VARNOSTNI PREDPISI

2.1 URJENJE

 **Seznajte se s kontrolnimi ročicami in s pravilno uporabo stroja. Naučite se hitro zaustaviti motor. Zaradi nespoštovanja opozoril in navodil lahko pride do požara in/ali hudih poškodb.**

- * Nikoli ne dovolite, da stroj uporabljajo otroci ali osebe, ki niso ustrezno seznanjene z uporabniškimi navodili. Lokalni zakoni lahko določajo spodnjo starostno mejo za uporabnike.

- Ta aparat smejo uporabljati otroci, ki imajo osem ali več let, in osebe z zmanjšanimi fizičnimi, senzoričnimi in mentalnimi sposobnostmi, ali osebe brez izkušenj in znanja, če so nadzorovani ali poučeni o varni uporabi aparata in razumejo s tem povezane nevarnosti. Otroci se ne smejo igrati z aparatom. Otroci brez nadzora ne smejo izvajati čiščenja in rednega vzdrževanja.
- Če je uporabnik utrujen, se slabo počuti ali je pod vplivom zdravil, drog, alkohola ali substanc, ki bi lahko zmanjšale njegovo sposobnost refleksov ali pozornost, stroja ne sme uporabljati.
- Ne prevažajte otrok ali drugih potnikov.
- Izpostaviti je treba, da je upravljavec ali uporabnik odgovoren za nesreče ali nepredvidene situacije, ki lahko poškodujejo druge osebe ali njihovo lastnino. Uporabnik mora oceniti morebitna tveganja na terenu, kjer namerava delati, in poskrbeti za svojo varnost in varnost drugih, predvsem na nagnjenih, neravnih, spolzkih ali nestabilnih terenih.
- Če želite stroj prodati ali posoditi, se prepričajte, da se bo uporabnik seznanil z navodili za uporabo iz tega priročnika.

2.2 ZAČETNA OPRAVILA

Osebna varovalna oprema (OVO)

- Nadenite si primerna oblačila, močne delovne čevlje, ki varujejo pred drsenjem, in dolge hlače. Ne zaganjajte stroja bosi ali z odprtimi sandali. Nosite zaščitne slušnike.
- Uporaba protihrupne varovalne opreme lahko zmanjša vašo sposobnost, da slišite morebitna opozorila (klice ali alarme). Bodite skrajno pozorni na vse, kar se dogaja okrog delovnega območja.
- Nosite delovne rokavice v vseh situacijah, ki predstavljajo nevarnost za roke.
- Ne nosite šalov, halj, verižic, zapetnic, oblačil z ohlapnimi deli, trakovi ali kravatami in drugih visečih ali širokih oblačil ali dodatkov, ki bi se lahko zapletli v stroj ali v predmete in materiale, prisotne na delovnem mestu.
- Dolge lase primerno spnite.

Delovno območje/stroj

- Dobro pregledajte celotno delovno območje in odstranite vse, kar bi stroj lahko izmetal ali bi lahko poškodovalo rezalno napravo/vrteče dele (kamenje, veje, žice, kosti itd.).

2.3 MED UPORABO

Delovno območje

- Stroja ne uporabljajte v prostorih z nevarnostjo eksplozije in v prostorih, kjer so prisotni vnetljive tekočine, plini ali prah. Električni stroji proizvajajo iskre, ki lahko vžgejo prah ali pare.
- Stroj upravljajte samo pri dnevni svetlobi ali pod dobro umetno svetlobo in ob dobri vidljivosti.
- Poskrbite, da se na delovnem območju ne zadržujejo odrasle osebe, otroci in živali. Otroke mora nadzorovati druga odrasla oseba.
- Ne delajte, ko je trava mokra, ko dežuje in ko obstaja nevarnost za nevihte, zlasti če je verjetno, da se pojavijo strele.
- Ne izpostavljajte stroja dežju ali mokremu okolju. Voda, ki prodre v stroj, poveča nevarnost električnega stresa.

- Posebno pozorni bodite na nepravilnosti terena (izbokline, vbokline), nagibe, skrite nevarnosti in na morebitno prisotnost ovir, ki bi lahko zmanjšale vidljivost.
- Zelo pozorni bodite v bližini strmin, jarkov ali nasipov. Če eno izmed koles prekorači rob ali če rob popusti, se stroj lahko prevrne.
- Na nagnjenih terenih delajte prečno, nikoli v smeri navzgor/navzdol; zelo pazite pri menjavji smeri, prepričajte se, da stojite stabilno in da koleza ne naletijo na ovire (kamenje, veje, korenine itd.), saj bi to lahko povzročilo bočni zdrs ali izgubo nadzora nad strojem.
- Če stroj uporabljate v bližini ceste, bodite pozorni na promet.

Ravnanje

- Bodite posebno pozorni pri vzvratni vožnji ali pomikanju v smeri nazaj. Pred in med vzvratnim pomikanjem opazujte, kaj je za vami, da se prepričate o odsotnosti ovir.
- Nikoli ne tecite, temveč hodite.
- Ne pustite, da vas kosilnica vleče.
- Roke in stopala imejte vedno daleč proč od rezalne naprave, tako med zaganjanjem stroja kot med njegovo uporabo.
- Pozor: rezalni element se vrti še nekaj sekund po njegovem izklopu ali po zaustavitvi motorja.
- Bodite vedno dovolj oddaljeni od odprtine za izmet.



V primeru okvar ali nezgod med delom nemudoma zaustavite motor in se oddaljite od kosilnice, da ne povzročite dodatne škode. V primeru nezgod, pri katerih se poškodujejo operater ali tretje osebe, nemudoma nudite ustrezno prvo pomoč in se obrnite na zdravstveno ustanovo za ustrezno nego. Skrbno odstranite morebitne drobce, ki lahko povzročijo – če ostanejo neopaženi – škodo ali poškodbe na ljudeh ali živalih.

Omejitve glede uporabe

- Nikoli ne uporabljajte stroja, če so zaščitne poškodovane, če manjkajo ali niso pravilno nameščene (zbiralna košara, zaščita bočnega izmeta, zaščita zadnjega izmeta).
- Ne uporabljajte stroja, če kosi dodatne opreme oziroma orodja niso montirani na predvidenih mestih.
- Ne izklopite, ne deaktivirajte, ne odstranite in ne predelajte obstoječih varnostnih sistemov oziroma mikroskitala.
- Stroja ne smete pretirano siliti in ne uporabljajte majhnega stroja za preobsežna dela; z uporabo ustreznega stroja zmanjšate nevarnost in izboljšate kakovost dela.

2.4 VZDRŽEVANJE, SHRANJEVANJE

Redno vzdrževanje in pravilno shranjevanje zagotavljata varno uporabo stroja in visoko raven njegove učinkovitosti.

Vzdrževanje

- Nikoli ne uporabljajte stroja, če so njegovi deli obrabljeni ali poškodovani. Poškodovane ali obrabljene dele morate vedno zamenjati; ne smete jih popravljati.
- Med nastavljanjem stroja bodite pozorni in pazite, da vaši prsti ne ostanejo ujeti med gibajočo se rezalno napravo in fiksni deli stroja.



Raven hrupa in raven vibracij, ki sta navedeni v teh navodilih, je treba razumeti kot maksimalni vrednosti med uporabo stroja. Uporaba neuravnovešenega rezalnega elementa, prehitro gibanje in opuščanje

vzdrževalnih opravil pomembno vplivajo na emisije hrupa in vibracije. To pomeni, da je treba izvajati preventivne ukrepe za preprečevanje poškodb zaradi močnega hrupa in vibracij; poskrbite za vzdrževanje stroja, nosite zaščitne slušnike in med delom delajte odmore.

Shranjevanje

- Za zmanjšanje nevarnosti požara posod z odpadnimi materiali ne puščajte v notranjosti stavb.

2.5 BATERIJA/POLNILNIK BATERIJE

POMEMBNO Spodnji varnostni predpisi dopolnjujejo varnostna navodila v posebnem, stroju priloženem priročniku baterije in polnilnika baterije.

- Za polnjenje baterije uporabljajte samo polnilnike, ki jih priporoča proizvajalec. Neustrezen polnilnik lahko povzroči električni udar, pregretje ali uhajanje korozivne tekočine iz baterije.
- Uporabljajte samo baterije, ki so predvidene posebej za vaše orodje. Uporaba drugih baterij lahko povzroči poškodbe in nevarnost požara.
- Prepričajte se, da je aparat izključen, preden vstavite baterijo. Vstavitve baterije v prižgan električni aparat lahko povzroči požar.
- Kadar baterije ne uporabljate, je ne hranite v bližini pisarniških sponk, kovancev, ključev, žbljcev, vijakov ali drugih majhnih kovinskih predmetov, ki bi lahko povzročili kratki stik med kontakti. Kratki stik med kontakti baterije lahko privede do vžiga ali požara.
- Polnilnika baterije ne uporabljajte na krajih z vnetljivimi snovmi ali na lahko gorljivih površinah, kot sta npr. papir, blago itd. Med polnjenjem se polnilnik baterije segreje, kar lahko privede do požara.
- Med transportom baterij pazite, da se kontakti ne staknejo med seboj; pri transportu ne uporabljajte kovinske embalaže.

2.6 VAROVANJE OKOLJA

Varovanje okolja mora biti pomemben in prednostni vidik pri uporabi stroja, v korist sobivanja in okolja, v katerem živimo.

- Pazite, da s svojim delom ne motite sosedov. Stroj uporabljajte samo ob primernem času (ne zgodaj zjutraj ali pozno zvečer, ko bi lahko motili druge).
- Natančno upoštevajte lokalne predpise za odlaganje embalaže, pokvarjenih delov ali katerega koli elementa, ki močno vpliva na okolje; ti odpadki ne smejo biti odloženi skupaj z običajnimi odpadki, temveč jih je treba zbrati ločeno in predati posebnim zbirnim centrom, kjer bo poskrbljeno za recikliranje materialov.
- Natančno upoštevajte lokalne predpise glede odstranjevanja odpadnih materialov.
- Ko stroja ne boste več uporabljali, ga ne smete odvreči v okolje, ampak se obrnite na center za zbiranje odpadkov, v skladu z veljavni lokalnimi predpisi.



Električnih aparatov ne odlagajte med gospodinjne odpadke. Na podlagi evropske Direktive 2012/19/EU o električnih in elektronskih odpadkih ter na podlagi njenega izvajanja v skladu z nacionalnimi predpisi je treba izrabljene električne naprave zbirati ločeno, z namenom predelave na okolju prijazen način. Če električne aparate odvržete na odlagališče ali na zemljo, lahko škodljive snovi dosežejo podtalno vodo in pridejo v prehrabno verigo,

kar ima negativne posledice za vaše zdravje in dobro počutje. Za podrobnejše informacije o odstranjevanju tega artikla se posvetujte s svojim prodajalcem ali z ustanovo, ki je pristojna za predelavo gospodinjnih odpadkov.



Li-ion

Baterije je treba ob koncu njihove uporabne dobe odstraniti na način, ki varuje okolje. Baterija vsebuje material, ki je nevaren za vas in za okolje. Odstraniti jo je treba ločeno od drugih odpadkov, v zbiralnem centru, ki sprejema litij-ionske baterije.



Ločeno zbiranje rabljenih proizvodov in embalaže omogoča reciklažo materialov in njihovo ponovno uporabo. Ponovna uporaba recikliranih materialov prispeva k preprečevanju onesnaževanja okolja in znižuje povpraševanje po surovinah.

3. POZNAVANJE STROJA

3.1 OPIS STROJA IN NJEGOVA PREDVIDENA UPORABA

Ta stroj je kosilnica za stoječega delavca.

Stroj v glavnem sestavlja motor, ki poganja rezalno napravo v ohišju, opremljenem s kolesi in držalom. Upravljevalec lahko stroj vodi in upravlja glavne komande, medtem ko se vselej nahaja za držalom, torej na varnostni razdalji od vrteče se rezalne naprave. Če se operater oddalji od stroja, se motor in vrteča se naprava v nekaj sekundah ustavita.

3.1.1 Predvidena uporaba

Ta stroj je zasnovan in izdelan za košnjo (in zbiranje) trave na vrtovih in travnatih površinah, katerih obseg ustreza zmogljivosti kosilnice, ob prisotnosti upravljalca v stoječem položaju. Na splošno velja, da ta stroj omogoča:

1. košnjo in zbiranje trave v zbiralni košari;
2. košnjo in izmet trave na tla iz zadnjega dela stroja;
3. košnjo in bočni izmet trave (če je predviden);
4. košnjo, seklanje in izmet trave na površino travnika (učinek mulčenja – če je predviden).

Uporaba posebne opreme, ki jo je proizvajalec predvidel kot standardno opremo ali kot opremo, ki se nabavi ločeno, omogoča izvajanje tega dela na različne načine; ti načini so razloženi v tem priročniku ali v navodilih posameznih pripomočkov.

3.1.2 Nepravilna uporaba

Katerakoli druga raba, ki se ne ujema z zgornjimi navedbami, je lahko nevarna in lahko povzroči poškodbe na ljudeh in/ali predmetih.

K nepravilni uporabi spada (na primer, a ne samo):

- Prevažati na stroju druge osebe, otroke ali živali, saj bi lahko padli in utrpeli hude poškodbe ali ovirali varno vožnjo.
- Voziti se na stroju.
- Uporabljati stroj za vleko ali potiskanje tovorov.
- Zaganjati rezalno napravo na predelih brez trave.
- Uporabljati kosilnico za zbiranje listja ali drugih ostankov.
- Uporabljati stroj za ravnanje živih mej ali za košnjo drugega, ne travnatega rastlinja.

– Uporaba stroja s strani več oseb.

POMEMBNO V primeru neustrezne uporabe se garancija razveljavi, proizvajalec pa zavrača vsakršno odgovornost in preлага na uporabnika vse stroške za škodo ali poškodbe njega samega ali drugih oseb.

3.1.3 Tip uporabnika

Ta stroj je namenjen uporabi s strani navadnih uporabnikov, t. j. nepoklicnih delavcev. Namenjen je neprofesionalni uporabi.

POMEMBNO Stroj mora uporabljati en sam upravljavec.

3.2 VARNOSTNI OPOZORILNI ZNAKI

Na stroju so prisotni razni znaki (slika 2.0). Njihova funkcija je, da upravljavca opominjajo na pravilno ravnanje, zato da stroj uporablja s potrebno pozornostjo in previdnostjo. Pomen znakov:



Pozor. Preden stroj uporabite, preberite navodila.



Nevarnost! Nevarnost izmetavanja predmetov. Poskrbite, da bodo med uporabo stroja druge osebe izven delovnega območja.



Samo za kosilnice z motorjem z notranjim izogrevanjem.



Samo za električne kosilnice z omrežnim napajanjem.



Samo za električne kosilnice z omrežnim napajanjem.



Nevarnost! Nevarnost urednin. Rezalna naprava v gibanju. Rok ali nog ne vstavljajte v ohišje rezalne naprave.



Pazite na ostro rezalno napravo. Rok ali nog ne vstavljajte v ohišje rezalne naprave. Tudi po izklopu motorja se rezalna naprava še naprej vrti. Pred vzdrževalnimi posegi izvlecite varnostni ključ (naprava za izklop).

POMEMBNO Uničene ali nečistilne nalepke je treba zamenjati. Zahtevajte nove nalepke v svojem pooblaščenem servisu.

3.3 IDENTIFIKACIJSKA ETIKETA

Identifikacijska etiketa vsebuje naslednje podatke (slika 1.0).

1. Raven zvočne moči.
2. Znak skladnosti CE.

3. Leto izdelave.
4. Tip stroja.
5. Serijska številka.
6. Ime in naslov proizvajalca.
7. Šifra artikla.
8. Najvišja hitrost delovanja motorja.
9. Teža v kg.
10. Napetost in frekvenca električnega napajanja.
11. Stopnja električne zaščite.
12. Nazivna moč.

Identifikacijske podatke stroja prepisite v ustrežna polja na etiketi, ki se nahaja za hrbtni strani platnice.

POMEMBNO Vsakič, ko se obrnete na pooblaščen servis, uporabite identifikacijske podatke, ki se nahajajo na identifikacijski etiketi.

POMEMBNO Vzorec izjave o skladnosti se nahaja na zadnjih straneh tega priročnika.

3.4 GLAVNI SESTAVNI DELI

Stroj je sestavljen iz niza glavnih komponent, ki imajo naslednje funkcije (slika 1.0):

- A. Ohišje:** okrov, ki vsebuje vrtljivo rezalno napravo.
- B. Motor:** omogoča premikanje rezalne naprave in kolesni pogon (če je predviden).
- C. Rezalna naprava:** komponenta, ki je namenjena košnji trave.
- D. Zaščita zadnjega izmeta :** varovalo, ki preprečuje predmetom, na katere lahko naleti rezalna naprava, da bi zleteli daleč proč od stroja.
- E. Zaščita bočnega izmeta (če je predviden):** varovalo, ki preprečuje predmetom, na katere lahko naleti rezalna naprava, da bi zleteli daleč proč od stroja.
- F. Ščitnik bočnega izmeta (če je predviden):** omogoča, da je pokošena trava odložena bočno na teren. Poleg tega ima tudi varnostno funkcijo, saj preprečuje, da bi predmeti, ki pridejo v stik z rezalno napravo, zleteli daleč od stroja.
- G. Zbiralna košara:** poleg funkcije zbiranja pokošene trave ima tudi funkcijo varnostnega elementa, ki preprečuje izmet morebitnih predmetov, ki jih pobere rezalna naprava, stran od stroja.
- H. Držalo:** predstavlja delovno mesto upravljavca. Njegova dolžina zagotavlja, da upravljavec med delom ostaja vselej na varni razdalji od vrteče se rezalne naprave.
- I. Baterija** (če ni dobavljena s strojem, glej pogl. 15 „Dodatna oprema po naročilu“): zagotavlja energijo za zagon motorja; njene značilnosti in predpisi o njeni uporabi so opisani v posebnem priročniku.
- J. Vzvod prisotnosti upravljavca:** vzvod, ki omogoči vklop rezalne naprave in pogona koles. Motor se samodejno ustavi, ko izpustite ročico.
- K. Vzvod za vklop pogona koles:** vzvod, ki vključuje pogon koles in omogoči premikanje stroja.
- L. Pokrov predala za baterijo**
- M. Varnostni ključ (naprava za izklop):** ključ vključuje/izključuje električni tokokrog stroja.

- N. **Polnilnik baterije** (če ni dobavljen s strojem, glej pogl. 15 „Dodatna oprema po naročilu“): naprava, ki se uporablja za polnjenje baterije.

4. MONTAŽA

 **Varnostni predpisi, ki jih je treba upoštevati, so opisani v pogl. 2. Natančno se držite teh predpisov, da se izognete resnim tveganjem ali nevarnostim.**

Zaradi skladiščenja in prevoza nekatere komponente niso montirane takoj v tovarni, temveč jih je treba montirati šele po odstranitvi embalaže, pri čemer je treba slediti naslednjim navodilom.

 **Odstranjevanje embalaže in dokončno montažo morate opraviti na ravni in trdni površini, z zadostnim prostorom za premikanje stroja in embalaže, pri tem pa morate vedno uporabljati ustrezno orodje. Ne uporabljajte stroja, dokler ne izvedete vseh navodil v razdelku „MONTAŽA“.**

4.1 KOMPONENTE ZA MONTAŽO

V embalaži so prisotne komponente, namenjene montaži.

4.1.1 Odstranitev embalaže

1. Embalažo odprite previdno in pri tem pazite, da ne izgubite komponent.
2. Preberite dokumentacijo, ki je v škatli, vključno s temi navodili.
3. Iz škatle vzemite vse komponente, ki niso montirane.
4. Škatlo in drugo embalažo odstranite v skladu z lokalnimi predpisi.

 **Preden se lotite montaže, preverite, da varnostni ključ ni vtaknjen v svoje ležišče.**

4.2 MONTAŽA KOŠARE (slika 3)

Pri obrnjeni zbiralni košari zatakните vse plastične profile (21) na ogrodje (22); pri tem si pomagajte z izvijačem, kot kaže slika.

4.3 MONTAŽA DRŽALA

Ročaj sestavite, kot je prikazano na slikah (slika 4).

5. KOMANDE ZA UPRAVLJANJE

5.1 VARNOSTNI KLJUČ (NAPRAVA ZA IZKLOP)

Ključ (slika 5.A) je v predalu z baterijo. Če ga obrnete v položaj »ON«, boste aktivirali električni tokokrog stroja in ga vklopili. Če ključ obrnete v položaj »OFF«, se električni tokokrog popolnoma prekine, s čimer se prepreči nenadzorovano delovanje stroja.

POMEMBNO Kadar pustite stroj brez nadzora ali ga ne uporabljate, vselej izvlecite varnostni ključ.

5.2 VZVOD PRISOTNOSTI UPRAVLJAVCA

Vzvod prisotnosti upravljavca (slika 6.A) omogoči vklop rezalne naprave. Nameščen je na sprednjem delu držala. Za zagon rezalne naprave pritisnite varnostni gumb (slika 6.C) in vzvod premaknite proti držalu. Ko izpustite vzvod, se motor samodejno ustavi in vse funkcije se onemogočijo.

OPOMBA *Vklop rezalne naprave je mogoče le s pritiskom varnostnega gumba na desni strani držala in premikom vzvoda prisotnosti upravljavca proti držalu.*

5.3 GUMB ZA ZAGON

Gumb za zagon (slika 7.A) se uporablja za:



1. **Zagon stroja.** S pritiskom na gumb (slika 7.A) se zaslon (slika 7.B) prižge in stroj je pripravljen za uporabo.

OPOMBA *Stroj se vklopi le, če sta vzvod prisotnosti upravljavca in vzvod za pogon koles izpuščena.*

OPOMBA *Če stroj ni v uporabi, po 15 sekundah zaslon ugasne in treba je ponoviti zgoraj opisani postopek.*



2. **Vklop rezalne naprave.**

OPOMBA *Vklop rezalne naprave je mogoče le, če je vzvod prisotnosti upravljavca pritisnjen v smeri držala (glej odst. 6.3).*

3. **Izklop rezalne naprave.** Ko je rezalna naprava vklopljena, spustite vzvod prisotnosti upravljavca (slika 6.A); rezalna naprava se zaustavi, medtem ko stroj ostane prižgan.

5.4 VZVOD ZA VKLOP POGONA KOLES

Vzvod za vklop pogona koles vključi pogon koles in omogoči pomikanje stroja. Nameščen je na zadnjem delu držala.



Pogon koles vključen.

Za vklop pogona premaknite vzvod za vklop pogona koles proti držalu (slika 6.B).

Hitrost premikanja je mogoče nastaviti z izbirnim stikalom (slika 7.C).

Mogoče je izbrati 6 različnih hitrostnih stopenj.



1. **Maksimalna hitrost** (okrog 5 km/h).



2. **Minimalna hitrost** (okrog 2,5 km/h).

OPOMBA *Nazadnje izbrana hitrostna stopnja ostane nastavljena tudi po zaustavitvi stroja.*

POMEMBNO *Da se ne poškoduje pogonski mehanizem, pazite, da stroja ne vlečete vzvratno, kadar je pogon koles vključen.*

5.5 TIPKA „ECO“

Funkcija „ECO“ omogoča varčevanje energije med košnjo trave z optimizacijo avtonomije baterije.

Za vključitev ali izključitev funkcije "Eco" pritisnite tipko (slika 7.D).

Ko je funkcija vklopljena, na zaslonu zasveti ustrezna LED-lučka.

Ta funkcija se izključi vsakič, ko izpustite vzvoda prisotnosti upravljaljavnca.

OPOMBA *Uporabo funkcije „ECO“ odsvetujemo v težkih pogojih košnje (pri košnji goste, visoke, vlažne trave).*

5.6 NASTAVITEV VIŠINE KOŠNJE

S spuščanjem oziroma dviganjem ohišja je mogoče nastaviti različne višine košnje.

 **Ta postopek izvedite, ko je rezalna naprava v mirovanju.**

Višino košnje nastavite s pomočjo temu namenjenega vzvoda (slika 8.A), ki šasijo premakne navzgor ali navzdol do zaželenega položaja.

5.7 NASTAVITEV DRŽALA (slika 9-10)

6. UPORABA STROJA

 **Varnostni predpisi, ki jih je treba upoštevati, so opisani v pogl. 2. Natančno se držite teh predpisov, da se izognete resnim tveganjem ali nevarnostim.**

6.1 ZAČETNA OPRAVILA

Pred začetkom dela je treba opraviti vrsto pregledov in opravil, s katerimi zagotovimo uspešno in kar najbolj varno delo: Prepričajte se, da varnostni ključ ni vtaknjen v svoje ležišče. Stroj postavite vodoravno, tako da stoji stabilno na tleh.

6.1.1 Pregled baterije

Pred prvo uporabo stroja po nakupu napolnite baterijo do konca, v skladu z navodili v priročniku baterije. Pred vsako uporabo preverite napolnjenost baterije v skladu z navodili v priročniku baterije.

6.1.2 Priprava stroja za delo

OPOMBA *Ta stroj omogoča košnjo trate na razne načine; pred začetkom dela je treba stroj pripraviti glede na zaželeni način košnje.*

a. Priprava na košnjo z zbiranjem trave v zbiralni košari:

1. Dvignite zaporo zadnjega izmeta (slika 11.A) in pravilno pritrдите zbiralno košaro (slika 11.B), tako kot prikazuje slika.
2. Pri modelih z možnostjo bočnega izmeta: prepričajte se, da je zapora bočnega izmeta (slika 12.B) spuščena.

b. Priprava na košnjo in zadnji izmet trave proti tlom:

1. Odstranite zbiralno košaro in poskrbite, da bo zapora zadnjega izmeta (slika 12.A) spuščena in trdno na mestu.
2. Pri modelih z možnostjo bočnega izmeta: prepričajte se, da je zapora bočnega izmeta (slika 12.B) spuščena.

c. Priprava na košnjo z drobljenjem trave (funkcija mulčenja):

1. Dvignite zaporo zadnjega izmeta (slika 13.A) in v odprtino za izmet vstavite čep odbijača (slika 13.B), tako da ga rahlo nagnete v desno.
2. Pritrdite ga, tako da v za to predvidene izvrtine porinete dva zatiča (slika 13.C), dokler se pritrtilni zob ne zatakne (slika 13.D).
3. Pri modelih z možnostjo bočnega izmeta: prepričajte se, da je zapora bočnega izmeta (slika 12.B) spuščena.

Čep ščitnika izmeta odstranite na naslednji način:

1. Dvignite zaporo zadnjega izmeta (slika 13.A).
2. Pritisnite na sredini, tako da sprostite zob (slika 13.D).

d. Priprava na košnjo in bočni izmet trave proti tlom:

1. Dvignite zaporo zadnjega izmeta (slika 13.A) in v odprtino za izmet vstavite čep odbijača (slika 14.B), tako da ga rahlo nagnete v desno.
2. Pritrdite ga, tako da v za to predvidene izvrtine porinete dva zatiča (slika 14.C), dokler se pritrtilni zob ne zatakne (slika 14.D).
3. Dvignite zaporo bočnega izmeta (Fig.14.A).
4. Vstavite odbijač bočnega izmeta (slika 14.E).
5. Zaprite zaporo bočnega izmeta (slika 14.A), tako da bo odbijač bočnega izmeta (slika 14.E) blokiran.

Čep ščitnika izmeta odstranite na naslednji način:

1. Dvignite zaporo zadnjega izmeta (slika 13.A).
2. Pritisnite na sredini, tako da sprostite zob (slika 13.D).

6.1.3 Nastavitev višine košnje

Nastavite višino košnje, kot je opisano v odstavku 5.6.

6.2 VARNOSTNI PREGLEDI

Opravite naslednje varnostne preglede in preverite, ali se rezultati ujemajo z navedbami v tabelah.

 **Pred uporabo vselej opravite varnostne preglede.**

6.2.1 Splošni varnostni pregled

| Predmet | Rezultat |
|---|---|
| Ročaji | Čisti, suhi. |
| Držalo | Pravilno in čvrsto pritrjeno na stroj. |
| Rezalna naprava | Čista, ni poškodovana ali obrabljena. |
| Zaščita zadnjega izmeta; zbiralna košara | Vsi deli prisotni. Brez poškodb. Pravilno nameščeno. |
| Zaščita bočnega izmeta, ščitnik bočnega izmeta | Vsi deli prisotni. Brez poškodb. Pravilno nameščeno. |
| Zagonsko stikalo vzvod prisotnosti upravljavca, vzvod za vklop pogona koles | Premikanje ročice plina mora biti prosto, ne pretežno; po tem, ko jo popustite, se mora avtomatsko in hitro vrniti v nevtralni položaj. |
| Baterija | Brez poškodb na ohišju, brez sledi tekočine. |
| Vijaki/malice na stroju in na rezalni napravi | Dobro priviti (ne zrahljani). |
| Prehodi za hladilni zrak | Ne zamašeni. |
| Stroj | Brez znakov poškodb ali obrabe. |

6.2.2 Test delovanja stroja

| Opravilo | Rezultat |
|--|---|
| <ol style="list-style-type: none"> Zaženite stroj (odst. 6.3). Vklopite rezalno napravo (odst. 6.3). Izpustite oba vzvoda prisotnosti upravljavca (slika 20.A). | <ol style="list-style-type: none"> Zaslon se prižge in stroj je pripravljen za uporabo. Rezalna naprava se mora premikati. Vzvoda se morata samodejno in hitro vrniti v nevtralni položaj, motor se mora zaustaviti in rezalna naprava mora obmirovati v nekaj sekundah. |
| <ol style="list-style-type: none"> Zaženite stroj (odst. 6.3). Pritisnite na vzvod za pogon koles (odst.5.4). Izpustite vzvod za pogon koles. | <ol style="list-style-type: none"> Zaslon se prižge in stroj je pripravljen za uporabo. Kolesa vlečejo stroj naprej. Kolesa se zaustavijo in stroj obmiruje. |
| Preizkus delovanja | Ni neobičajnih vibracij. Ni neobičajnih zvokov. |

 Če kateri izmed rezultatov ni v skladu s tem, kar navajajo tabele, stroja ne smete uporabljati! Obrnite se na servisno službo, da stroj ustrezno pregleda in popravi.

6.3 ZAGON

OPOMBA Kosilnico zaženite na ravni površini brez ovir ali visoke trave.

OPOMBA Preverite, ali je kombinacija baterij ustrežna, tako da si pomagate s tabelo Tehnični podatki.

- Odprite pokrov predala za baterijo (slika 15.A).
- Baterije pravilno vstavite v njihova ležišča (odst. 7.2.3).
- Varnostni ključ vstavite in ga potisnite do konca (slika 16.B) ter ga obrnite v položaj »ON«.
- Pritisnite gumb za zagon (slika 17.A). Zaslon ostane prižgan 15 sekund.
- Vklopite rezalno napravo tako, da najprej pritisnete varnostni gumb na desni (slika 18.A) in nato še vzvod prisotnosti upravljavca (slika 18.B).
- Za vklop pogona koles pritisnite vzvod na zadnjem delu držala (slika 18.C).

6.4 DELO

POMEMBNO Med delom vedno ohranjajte varnostno razdaljo od vrteče se rezalne naprave, ki je enaka dolžini držala.

POMEMBNO Za optimalno delovanje stroja vam priporočamo, da istočasno uporabljate dve bateriji.

Autonomija baterij (in s tem površina travnika, ki jo je mogoče pokositi pred ponovnim polnjenjem) je odvisna od različnih dejavnikov, opisanih v odst. 7.2.1. Med uporabo je prikazano stanje baterij (odstotek preostale baterije, slika 7.E).

POMEMBNO Če se motor med delom ustavi zaradi pregretja, počakajte približno 5 minut pred ponovnim zagonom.

6.4.1 Košnja trave

- Začnite potiskati stroj in izvajati košnjo na območju s travo.
- Prilagodite hitrost vožnje in višino košnje (odst. 5.6) pogojem na trati (višina, gostota in vlažnost trave) ter količini trave, ki jo mora kosilnica odstranjevati.

•••••
 • **Pri modelih s kolesnim pogonom** •
 • (odst. 5.4): vam odsvetujemo uporabo na •
 • terenu z naklonom, večjim od 15 °. •
 •••••

- Videz trate bo lepši, če boste kosili vedno enako visoko in izmenično v obe smeri (slika 19).

•••••
 • **V primeru bočnega izmeta:** priporočamo vam, da •
 • potek košnje načrtujete tako, da kosilnica pokošene •
 • trave ne bi metala na nepokošen del travnika. •
 •••••

V primeru mulčenja ali zadnjega izmeta trave:

- Vedno se izogibajte košnji zelo velike količine trave.
- Nikoli ne kosite več od ene tretjine celotne višine trave v enem samem prehodu s kosilnico (slika 19).
- Poskrbite, da bo ohišje vedno čisto (odst. 7.3.1).

6.4.2 Nasveti za vzdrževanje urejenega travnika

- Za ohranjanje lepega, zelenega in mehkega travnika je treba travo redno kositi. Travnik lahko tvorijo različne vrste trave. Ob pogosti košnji bolj rastejo trave, ki razvijejo veliko korenin in oblikujejo močno travno rušo; če pa je košnja bolj redka, se razvijejo predvsem visoke in divje trave (triperesna deteljica, marjetice itd.). Pogostost košenj je treba prilagoditi rasti trave in preprečiti, da bi med eno in drugo košnjo preveč zrasla.
- Optimalna višina trave na dobro oskrbovani trati je okrog 4–5 cm; pri posamezni košnji naj ne bi porezali več kot tretjino celotne višine. Če je trava zelo visoka, je bolje kositi dvakrat z razmikom enega dneva; prvo košnjo opravite z rezalnimi napravami na najvišji višini, pri drugi košnji pa nastavite zaželeno višino.
- Prenizka košnja povzroča trganje in razredčena mesta na travnati površini, ki je posledično videti „lisasta“.
- V najbolj vročih in suhih obdobjih vam priporočamo, da pustite travo nekoliko višjo, saj se s tem ublaži osuševanje terena.
- Vselej je bolje kositi dobro osušeno travo. Ne kosite trave, ko je mokra; to lahko zmanjša učinkovitost rezila, ker se nanj lepi trava in povzroča trganje šopov iz travne ruše.
- Prenske naprave morajo biti cele in dobro nabrušene, da je rez trave čist in brez cefranja, ki povzroča porumenelost vrhov trave.

6.4.3 Praznjenje zbiralne košare

Ko je zbiralna košara (slika 1.G) polna, pobiranje trave ni več učinkovito in kosilnica spremeni zvok.

Pri modelih z zbiralno košaro z napravo za prikazovanje količine:



1. Dvignjeno = prazno.



2. Spuščeno = polno.

Med delom, ko se rezalna naprava premika, naprava za prikazovanje ostane dvignjena, dokler je v zbiralni košari še prostor za pokošeno travo; ko se naprava spusti, to pomeni, da je zbiralna košara polna.

Odstranjevanje in praznjenje zbiralne košare:

1. Spustite oba vzvoda (slika 20.A) in (slika 20.B).
2. Počakajte na zaustavitev rezalne naprave.
3. Dvignite zaporo zadnjega izmeta (slika 11.A), primate ročico in odstranite zbiralno košaro, tako da jo držite v pokončnem položaju.

6.5 ZAUSTAVITEV

Za zaustavitev stroja:

1. Spustite oba vzvoda (slika 20.A) in (slika 20.B).
2. Pritisnite na gumb za zagon (slika 17.A).
3. Počakajte na zaustavitev rezalne naprave.



Po zaustavitvi stroja je treba počakati nekaj sekund, da se rezalna naprava ustavi.

POMEMBNO Stroj vedno zaustavite.

- Ko se morate premakniti z enega na drugo delovno območje.
- Pri premikanju prek površin, kjer ni trave.
- Vsakokrat, ko je treba preiti kakšno oviro.
- Preden se lotite nastavljanja višine košenje.
- Vsakič, ko snamete ali ponovno namestite zbiralno košaro.
- Vsakič, ko odstranite ali ponovno namestite ščitnik bočnega izmeta (če je predviden).

6.6 PO UPORABI

1. Zaustavite stroj (odst. 6.5).
2. Odprite pokrov in odstranite varnostni ključ.
3. Odstranite baterije iz ležišč in jih napolnite (odst. 7.2.2).
4. Preden stroj postavite v kateri koli prostor, počakajte, da se motor ohladi.
5. Opravite čiščenje (odst. 7.3).
6. Preverite, ali je katera od komponent zrahljana ali poškodovana. Po potrebi zamenjajte poškodovane komponente in zategnite popuščene vijake, ali pa se obrnite na pooblaščen servis.

POMEMBNO Kadar pustite stroj brez nadzora ali ga ne uporabljate, vselej izvlecite varnostni ključ.

7. REDNO VZDRŽEVANJE

7.1 SPLOŠNE INFORMACIJE



Varnostni predpisi, ki jih je treba upoštevati, so opisani v pogl. 2. Natančno se držite teh predpisov, da se izognete resnim tveganjem ali nevarnostim.



Pred izvajanjem kakršnega koli pregleda, čiščenja ali vzdrževalnega posega/nastavitvenega postopka:

- Zaustavite stroj.
- Izvlecite varnostni ključ (ključa nikoli ne puščajte v stroju ali na doseg otrok ali neusposobljenih oseb).
- Prepričajte se, da so se vsi premični deli popolnoma zaustavili.
- Preden stroj postavite v kateri koli prostor, počakajte, da se motor ohladi.
- Preberite ustrezna navodila.
- Nadenite primerna oblačila, delovne rokavice in zaščitna očala.
 - Podatki o pogostosti in vrsti vzdrževalnih posegov so povzeti v „Tabeli vzdrževanja“. Spodnja tabela vam bo v pomoč pri ohranjanju učinkovitosti in varnosti vašega stroja. V njej so navedena poglavitna

- opravila in časovni intervali, v katerih je treba opraviti vsako izmed njih. Vsakega od posegov opravite ob prvem od predpisanih rokov, ki dejansko nastopi.
- Uporaba neoriginalnih ali nepravilno montiranih nadomestnih delov in dodatne opreme lahko ogrozi delovanje in varnost stroja. Proizvajalec zavrača vsakršno odgovornost v primeru škode, nezgod ali poškodb, ki bi izvirale iz uporabe neoriginalnih proizvodov.
 - Originalne nadomestne dele dobite pri servisnih delavnicah in pooblaščenih prodajalcih.

POMEMBNO Vse vzdrževalne posege in nastavitvene postopke, ki niso opisani v tem priročniku, mora opraviti vaš prodajalec ali specializirani servis.

7.2 BATERIJA

7.2.1 Avtonomija baterije

Na avtonomijo baterije (in s tem površino travnika, ki jo je mogoče pokositi pred ponovnim polnjenjem) vplivajo predvsem:

- Okoljski dejavniki, ki povzročijo večjo porabo energije:
 - košnja goste, visoke ali vlažne trave.
- Širina reza stroja; čim večja je širina, tem večja je poraba energije.
- Ravnanja upravljavca, ki bi se jim moral izogibati:
 - Pogosto prižiganje in ugašanje stroja med delom.
 - Prenizka košnja glede na pogoje na travniku.
 - Prehitro napredovanje glede na količino trave, ki jo mora kosilnica odstranjevati.

OPOMBA Med uporabo stroja popolno izpraznitev baterije preprečuje zaščitni mehanizem, ki izklopi in zaustavi stroj.

Za doseganje optimalne avtonomije baterije je treba vselej:

- Kositi travo, ko je travnik suh.
- Kositi travo pogosto, tako da ne doseže velike višine.
- Kadar je trava zelo visoka, kositi dvakrat in pri prvi košnji nastaviti nekoliko večjo višino košnje, pri drugi košnji pa nižjo.
- Izogibajte se košnji zelo visoke trave s funkcijo „mulčenja“.
- Uporabljati funkcijo „Eco“ (odst. 5.5).

Če želite stroj neprekinjeno uporabljati dlje časa, kot to dopuščajo standardne baterije, je mogoče:

- Kupiti dodatne baterije, tako da lahko izpraznjene baterije takoj nadomestite, ne da bi morali prekiniti z delom.
- Kupiti baterije, ki imajo daljšo avtonomijo od standardne baterije (odst. 15.2).

7.2.2 Odstranitev in polnjenje baterije

1. Odprite pokrov predala za baterijo in izvlecite varnostni ključ.
2. Pritisnite gumb na bateriji (slika 21.A) in jo odstranite (slika 21.B).

3. Vstavite baterijo (slika 22.B) v njeno ležišče na polnilniku baterije (slika 22.C).
4. Polnilnik baterije priklonite na vtičnico, katere napekost mora ustrezati tisti, ki je navedena na ploščici.
5. Baterijo napolnite do konca; pri tem sledite navodilom v priročniku baterije/polnilnika baterije.

OPOMBA Baterija je opremljena z zaščito, ki preprečuje polnjenje, če je temperatura okolja nižja od 0 °C ali presega +45 °C.

OPOMBA Baterijo lahko kadar koli tudi samo delno napolnite brez nevarnosti, da bi se poškodovala.

7.2.3 Ponovno vstavljanje baterije v stroj

Po končanem polnjenju:

1. Odstranite baterijo iz njenega ležišča na polnilniku baterije (pazite, da je po zaključnem polnjenju ne pustite predolgo v polnilniku).
2. Polnilnik izklopite iz omrežja.
3. Odprite pokrov predala za baterijo (slika 23.A), vstavite baterijo (slika 23.B) v njeno ležišče, tako da jo potisnete do konca, dokler ne zaslišite klika, ki jo blokira v njenem položaju in zagotovi električni stik.
4. Povsem zaprite pokrov.

7.3 ČIŠČENJE

Po vsaki uporabi opravite čiščenje, upoštevajoč naslednja navodila.

7.3.1 Čiščenje stroja

- Vedno preverite, da so dovodi zraka čisti.
- Ne uporabljajte vodnega curka in ne zmočite motorja ali električnih delov (slika 24).
- Za čiščenje ohišja ne uporabljajte agresivnih tekočin.
- Za zmanjšanje nevarnosti požara poskrbite, da bo stroj, še zlasti motor, prost ostankov trave, listja ali odvečne masčobe.
- Poskrbite, da na vzvodih, zaslonu in gumbih ni ostankov košnje.

7.3.2 Čiščenje sestava rezalnih naprav

Odstranite ostanke trave in blata, ki so se nabrali v notranjosti ohišja, saj lahko posušeni material oteži naslednji zagon. Stroj položite na bok in se pripravite o njegovi stabilnosti, preden izvedete kakršen koli poseg.

- **Pri strojih z bočnim izmetom:** odstranite ščitnik izmeta (če je nameščen – odst. 6.1.2d).

Barva na notranji strani ohišja se lahko sčasoma odluči zaradi abrazivnega delovanja pokošene trave; če se to zgodi, površino nemudoma premažite z premazom proti rji. Tako boste preprečili nastanek rje, ki lahko povzroči korozijo kovine.

7.3.3 Čiščenje košare

1. Izpraznite zbiralno košaro.
2. Pretresite jo, da iz nje padejo ostanke trave in prsti.

3. Košaro operite, sperite in jo postavite tako, da se bo hitro posušila.

7.4 PRITRDILNE MATICE IN VIJAKI

Vijaki in matice morajo ostati dobro priviti, da se zagotovi varno delovanje stroja.

8. IZREDNO VZDRŽEVANJE

⚠ *Pred izvajanjem kakršnega koli pregleda, čiščenja ali vzdrževalnega posega/nastavitvenega postopka:*

- Zaustavite stroj.
- Izvlecite varnostni ključ (ključa nikoli ne puščajte v stroju ali na dosegu otrok ali neusposobljenih oseb).
- Prepričajte se, da so se vsi premični deli popolnoma zaustavili.
- Preden stroj postavite v kateri koli prostor, počakajte, da se motor ohladi.
- Preberite ustrezna navodila.
- Nadenite primerna oblačila, delovne rokavice in zaščitna očala.

8.1 REZALNA NAPRAVA

Slabo nabrušena rezalna naprava trga travo in povzroči porumenelost travnika.

⚠ *Rezalne naprave se ne dotikajte, dokler ključ ni bil iztaknjen in dokler se rezalna naprava ni popolnoma zaustavila.*

⚠ *Vsa opravila v zvezi z rezalnimi napravami (demontaža, brušenje, uravnoteženje, popravilo, ponovna montaža in/ali zamenjava) so zahtevna in je zanje potrebno specifično znanje ter posebno orodje; iz varnostnih razlogov jih je treba vedno opraviti v specializiranem servisu.*

⚠ *Če je rezalna naprava poškodovana, ukrivljena ali obrabljena, jo zamenjajte skupaj s pripadajočimi vijaki, da se ohrani pravilna uravnoteženost.*

POMEMBNO *Vedno uporabljajte originalne rezalne naprave, ki so označene s šifro, navedeno v tabeli „Tehnični podatki“.*

Zaradi razvoja artikla bodo rezalne naprave, navedene v tabeli „Tehnični podatki“, lahko sčasoma nadomeščene z drugimi, ki bodo imele enakovredne lastnosti z vidika varnosti delovanja in možnosti medsebojnega zamenjavanja.

9. SHRANJEVANJE

9.1 SHRANJEVANJE STROJA

Pred shranitvijo stroja:

1. Počakajte, da se motor ohladi.
2. Odstranite varnostni ključ.
3. Odstranite baterije iz ležišč in jih napolnite (odst. 7.2.2).
4. Opravite čiščenje (odst. 7.3).
5. Preverite, ali je katera od komponent zrahljana ali poškodovana. Po potrebi zamenjajte poško-

dovane komponente in zategnite popuščene vijake, ali pa se obrnite na pooblaščen servis.

6. Stroj shranite:

- V suhem prostoru (slika 29).
- V zavetju pred učinki slabega vremena.
- Po možnosti ga pokrijte s pregrinjalom.
- Na mestu, ki je izven dosega otrok.
- Prepričajte se, da ste z njega odstranili ključe ali orodje za vzdrževanje.

9.2 SHRANJEVANJE BATERIJE

Baterijo je treba hraniti v senci in v hladnem okolju brez vlage.

OPOMBA V *primeru dolge nedejavnosti baterijo ponovno napolnite na vsaka dva meseca, da podaljšate njeno življenjsko dobo.*

10. PREMIKANJE IN TRANSPORT

Vsakič, ko je treba stroj premeščati, dvigati, prevažati ali nagibati:

- Zaustavite stroj (odst. 6.5).
- Odstranite varnostni ključ.
- Prepričajte se, da so se vsi premični deli popolnoma zaustavili.
- Nadenite močne delovne rokavice.
- Zgrabite stroj na mestih, ki zagotavljajo zanesljiv prijem ob upoštevanju teže in njene porazdelitve.
- Uporabite ustrezno število oseb glede na težo stroja in lastnosti transportnega sredstva ali mesta, kamor želite stroj postaviti ali od koder ga želite odstraniti.
- Zagotovite, da premeščanje stroja ne bo povzročilo poškodb na stvareh ali osebah.

Pri prevažanju stroja na vozilu ali priklopic:

- Uporabite nakladalne klančine, ki so primerno vzdržljive ter ustrezno široke in dolge.
- Stroj naložite z ugasnjenim motorjem, s potiskanjem, pri tem pa naj sodeluje primerno število oseb.
- Sestav rezalnih naprav naj bo spuščen.
- Stroj namestite tako, da ne bo nikogar ogrožal.
- Pritrdite ga čvrsto na vozilo z vrvmi ali verigami, da se prepreči prevrnitev.

11. SERVIS IN POPRAVILA

Ta priročnik daje vsa potrebna navodila za upravljanje stroja in za pravilno osnovno vzdrževanje, ki ga lahko opravlja uporabnik. Vse postopke vzdrževanja in nastavitve, ki niso opisani v tem priročniku, mora opraviti vaš prodajalec ali specializiran servis, ki razpolaga s potrebnim znanjem in opremo za pravilno izvedbo teh del in ohranjanje prvotne stopnje varnosti in stanja stroja. Zaradi posegov, opravljenih v neprimernih delavnicah ali s strani neusposobljenih oseb, se razveljavi vsakršna oblika garancije, proizvajalec pa je odvezan vsakršne odgovornosti.

- Popravila in vzdrževalne posege v okviru garancije lahko izvajajo izključno pooblaščen servisne delavnice.
- Pooblaščen servis uporablja izključno originalne nadomestne dele. Originalna dodatna oprema je bila izdelana posebej za te stroje.

- Uporaba neoriginalnih nadomestnih delov in dodatne opreme ni dovoljena. Uporaba neoriginalnih nadomestnih delov in opreme povzroči, da uporaba stroja ni varna, ter odvezuje proizvajalca vsakršne odgovornosti.

12. OBSEG GARANCIJE

Garancijski pogoji so namenjeni samo navadnim uporabnikom, tj. nepokličnim delavcem. Garancija krije vse napake, ki se tičejo kakovosti materialov in izdelave ter so bile v garancijskem roku potrjene s strani vašega prodajalca ali specializiranega servisa. Garancija je omejena na popravilo ali zamenjavo komponente, za katero se ugotovi, da ima napako. Priporočamo, da stroj enkrat na leto zaupate pooblaščenemu servisu, da izvede vzdrževalne in servisne posege ter pregled varnostnih naprav. Pogoj za uveljavljanje garancije je redno vzdrževanje stroja. Uporabnik mora natančno spoštovati vsa navodila, ki jih vsebuje priložena dokumentacija. Garancija ne pokriva poškodb, ki so posledica:

- Pomanjkljive seznanitve s spremljajočo dokumentacijo (priročniki z navodili).
- Profesionalne rabe.

- Nepozornosti, malomarnosti.
 - Zunanjih vzrokov (strele, trkov, prisotnosti tujkov v notranjosti stroja) ali nesreč.
 - Nepravilne ali s strani proizvajalca neodobrene uporabe ali namestitve.
 - Slabega vzdrževanja.
 - Predelave stroja.
 - Uporabe neoriginalnih nadomestnih delov (prilagojenih delov).
 - Uporabe opreme, ki je ni dobavil proizvajalec ali je ni odobril proizvajalec.
- Poleg tega garancija ne pokriva:
- Opravil rednega/izrednega vzdrževanja (opisanih v priročniku z navodili).
 - Normalne obrabe potrošnih materialov, kot so pogonski jermeni, rezalne naprave, žarometi, kolesa, varnostni vijaki in žice.
 - normalne obrabe;
 - slabšega estetskega videza stroja zaradi njegove rabe.
 - Nosilcev rezalnih naprav.
 - Morebitnih dodatnih stroškov, ki so povezani z uveljavitvijo garancije, kot so potni stroški do uporabnika, prevoz stroja do prodajalca, najem opreme za zamenjavo ali naročilo vzdrževalnih del pri zunanjem podjetju.
- Uporabnik je zaščiten z ustreznimi zakoni, ki veljajo v njegovi državi. Ta garancija na noben način ne omejuje pravic uporabnika, ki jih določajo zakoni v njegovi državi.

13. TABELA VZDRŽEVANJA

| Poseg | Pogostnost | Opombe |
|---|--------------------|---------------|
| STROJ | | |
| Pregled vseh pritrdilnih elementov | Pred vsako uporabo | Odst. 7.4 |
| Varnostni pregledi/ preverjanje komand | Pred vsako uporabo | odst. 6.2 |
| Preverjanje zaščite zadnjega/bočnega izmeta. | Pred vsako uporabo | odst. 6.2.1 |
| Preverjanje zbiralne košare, ščitnika bočnega izmeta. | Pred vsako uporabo | odst. 6.2.1 |
| Kontrola rezalne naprave | Pred vsako uporabo | odst. 6.2.1 |
| Kontrola stanja napoljenosti baterije | Pred vsako uporabo | * |
| Napolnitev baterije | Po vsaki uporabi | odst. 7.2.2 * |
| Splošno čiščenje in pregled | Po vsaki uporabi | Odst. 7.3 |
| Pregled morebitnih poškodb na stroju. Po potrebi pokličite pooblaščen servis. | Po vsaki uporabi | - |
| Čiščenje zračnega filtra | Enkrat mesečno | odst. 7.5 |
| Zamenjava rezalne naprave | - | Odst. 8.1 *** |

* Poglejte v priročnik baterije/polnilnika baterije.

** Opravilo mora izvesti vaš prodajalec ali specializirani servis

*** Opravilo je treba izvesti ob prvih znakih nepravilnega delovanja

14. PREPOZNAVANJE MOTENJ

| Če težave ostajajo tudi potem, ko ste izvedli zgoraj opisana opravila, se posvetujte s svojim prodajalcem. | | |
|--|---|---|
| MOTNJA | VERJETNI VZROK | ODPRAVA MOTNJE |
| 1. Po pritisku na gumb za zagon se zaslon ne prižge. | Varnostni ključ ni vtaknjen ali je vtaknjen nepravilno. | Vtaknite ključ (odst. 6.3). |
| | Varnostni ključ v položaju „OFF“. | Varnostni ključ obrnite v položaj »ON« (odst. 6.3). |
| | Baterija ni vstavljena ali je vstavljena nepravilno. | Oprite pokrov in se prepričajte, ali je baterija pravilno vstavljena (odst. 7.2.3). |
| | Baterija je prazna. | Preverite stanje napoljenosti in baterijo napolnite (odst. 7.2.2). |
| | Nepravilna kombinacija baterij. | Preverite pravilno kombinacijo baterij, tako da si pomagate z navodili iz tabele Tehnični podatki. |
| 2. Po pritisku na gumb za zagon se zaslon ne prižge, stroj pa oddaja zvočni signal. | Notranja napaka motorja. | Izvalcite varnostni ključ in se obrnite na servisni center, da opravi preglede, zamenjave ali popravila. |
| 3. Motor se ustavi med delom. | Baterija ni pravilno vstavljena. | Oprite pokrov in se prepričajte, ali je baterija pravilno vstavljena (odst. 7.2.3). |
| | Baterija je prazna. | Preverite stanje napoljenosti in baterijo napolnite (odst. 7.2.2). |
| 4. Na zaslonu zasveti LED-lučka za nevarnost (slika 25.A) in stroj oddaja zvočni signal | Rezalna naprava je blokirana | Zaustavite stroj, izvalcite varnostni ključ, nadenite delovne rokavice. Preverite in odstranite morebitne ovire, prisotne na spodnjem delu stroja (odst. 7.3.2), ki preprečujejo vrtenje rezalne naprave. Če nepravilnost ni odpravljena, se obrnite na servisni center, da opravi preglede, zamenjave ali popravila (odst. 8.1). |
| | Okvara stroja. | Izvalcite varnostni ključ in se obrnite na servisni center, da opravi preglede, zamenjave ali popravila. |
| | Nadtok na motorju pogona koles zaradi težkih delovnih pogojev (obremenitev pogona koles). | <ul style="list-style-type: none"> – Preverite, da kolesa niso blokirana, in jih po potrebi očistite. – Preverite nagib terena, na katerem delate (odst. 6.4.1). |
| 5. Na zaslonu utripa LED-lučka za nevarnost (slika 25.A). | Sprožitev termične varovalke zaradi pregretja stroja. | Počakajte vsaj 5 minut in nato ponovno zaženite stroj. |
| 6. Pokošena trava se ne zbira v zbiralni košari. | Rezalna naprava je zadela ob tujek. | Takoj zaustavite motor in izvalcite varnostni ključ. Preverite, ali je naprava poškodovana. Če je temu tako, se obrnite na servisni center, kjer bodo poskrbeli za zamenjavo rezalne naprave (odst. 8.1). |
| | Notranjost ohišja je umazana. | Očistite jo in s tem olajšajte prenos trave v zbiralno košaro (odst. 7.3.2). |
| 7. Košnja trave je težavna. | Rezalna naprava ni v dobrem stanju. | Obrnite se na servisni center za brušenje ali zamenjavo rezalne naprave. |

| | | |
|---|--|---|
| 8. Med delom se opaža pretiran hrup in/ali pretirane vibracije. | Popustitev spoja rezalne naprave ali poškodba rezalne naprave. | Tako zaustavite motor in izvlecite varnostni ključ. Obrnite se na servisni center, da opravi preglede, zamenjave ali popravila (odst. 8.1). |
| 9. Avtonomija baterije je zelo kratka. | Težki pogoji uporabe, ki povzročajo večjo porabo toka. | Optimizirajte uporabo stroja (odst. 7.2.1). |
| | Baterija ne zadostuje za delovne zahteve. | Uporabite dodatne baterije ali večje baterije (odst. 15.2). |
| 10. Polnilnik baterije ne polni baterije. | Baterija ni pravilno vstavljena v polnilnik. | Preglejte, ali je baterija pravilno vstavljena (odst. 7.2.3). |
| | Neustrezni okoljski pogoji. | Polnjenje opravite v okolju z ustrežno temperaturo (glej priložnik baterije/polnilnika baterije). |
| | Umazanija na kontaktih. | Očistite kontakte. |
| | Polnilnik ni napajan s tokom. | Preverite, ali je vtičač priklopljen in ali je na vtičnici napetost. |
| | Polnilnik baterije je okvarjen. | Zamenjajte ga z novim originalnim. |
| | Če nepravilnost ni odpravljena, pogledajte v priložnik baterije/polnilnika baterije. | |

15. DODATNA OPREMA PO NAROČILU

15.1 KOMPLET ZA MULČENJE

Pokošeno travo na drobno naseklja in jo pusti na travniku, namesto da bi se nabirala v košari (za stroje, ki predvidevajo to možnost. slika 25).

15.2 BATERIJE

Na razpolago so baterije različnih zmogljivosti, ki so prilagojene posebnim delovnim zahtevam (slika 27). Seznam homologiranih baterij za ta stroj najdete v tabeli „Tehnični podatki“.

15.3 POLNILNIK BATERIJE

Naprava, ki se uporablja za polnjenje baterije (slika 28).



INDICE

| | | |
|------|--|----|
| 1. | UOPŠTENO..... | 1 |
| 1.1 | Kako se služiti priručnikom | 1 |
| 1.2 | Reference..... | 1 |
| 2. | SIGURNOSNA PRAVILA | 1 |
| 2.1 | Obuka | 1 |
| 2.2 | Pripreme radnje..... | 2 |
| 2.3 | Za vreme upotrebe..... | 2 |
| 2.4 | Održavanje, skladištenje | 2 |
| 2.5 | Baterija/Punjač baterije..... | 3 |
| 2.6 | Zaštita životne sredine..... | 3 |
| 3. | UPOZNAVANJE MAŠINE..... | 3 |
| 3.1 | Opis mašine i predviđena upotreba..... | 3 |
| 3.2 | Sigurnosne oznake..... | 4 |
| 3.3 | Identifikaciona nalepnica..... | 4 |
| 3.4 | Glavni delovi..... | 4 |
| 4. | MONTAŽA | 5 |
| 4.1 | Komponente za montažu..... | 5 |
| 4.2 | Postavljanje vreće (sl. 3)..... | 5 |
| 4.3 | Montaža drške..... | 5 |
| 5. | UPRAVLJAČKE KOMANDE..... | 5 |
| 5.1 | Sigurnosni kluč (Uređaj za isključivanje)..... | 5 |
| 5.2 | Poluga za prisustvo rukovaoca..... | 5 |
| 5.3 | Taster za uključivanje..... | 5 |
| 5.4 | Poluga za aktiviranje pogona..... | 5 |
| 5.5 | Taster "ECO"..... | 6 |
| 5.6 | Podešavanje visine košenja | 6 |
| 5.7 | Podešavanje ručke (sl.9-10) | 6 |
| 6. | UPOTREBA MAŠINE | 6 |
| 6.1 | Pripreme radnje..... | 6 |
| 6.2 | Sigurnosne kontrole..... | 6 |
| 6.3 | Pokretanje | 7 |
| 6.4 | Rad 7 | |
| 6.5 | Zaustavljanje..... | 8 |
| 6.6 | Nakon upotrebe | 8 |
| 7. | REDOVNO ODRŽAVANJE..... | 8 |
| 7.1 | Uopšteno | 8 |
| 7.2 | Baterija | 9 |
| 7.3 | Čišćenje..... | 9 |
| 7.4 | Matice i šrafovi za fiksiranje | 10 |
| 8. | VANDREDNO ODRŽAVANJE | 10 |
| 8.1 | Rezna glava | 10 |
| 9. | SKLADIŠTENJE | 10 |
| 9.1 | Skladištenje mašine..... | 10 |
| 9.2 | Skladištenje baterije..... | 10 |
| 10. | POMERANJTE I TRANSPORT | 10 |
| 11. | ASISTENCIJA I POPRAVKE | 11 |
| 12. | POKRIĆE GARANCIJE..... | 11 |
| 13. | Tabela održavanja..... | 11 |
| 14. | Prepoznavanje problema..... | 12 |
| 15. | DODATNI PRIBOR NA ZAHTEV | 13 |
| 15.1 | Oprema za malčiranje..... | 13 |
| 15.2 | Baterije | 13 |
| 15.3 | Punjač baterije | 13 |

1. UOPŠTENO

1.1 KAKO SE SLUŽITI PRIRUČNIKOM

U tekstu priručnika neki paragrafi koji sadrže informacije od posebnog značaja, u pogledu sigurnosti ili rada, istaknuti su na drugačiji način, prema sledećem kriterijumu:

NAPOMENA ILI VAŽNO *navodi detalje ili druge elemente u vezi sa već prethodno navedenim, kako bi se izbeglo oštećenje mašine ili nanošenje štete.*

Simbol  označava opasnost. Nepoštovanje upozorenja može dovesti do ličnih povreda rukovaoca ili drugih osoba i/ili izazvati štetu.

- Paragrafi obeleženi četvorougлом sa sivim tačkastim stranama pokazuju opcijske karakteristike koje nemaju
- svi modeli navedeni u ovom priručniku. Proverite da li je
- ova karakteristika prisutna na vašem modelu mašine.

Sve oznake „prednje“, „zadnje“, „desno“ i „levo“ odnose se na radni položaj rukovaoca.

1.2 REFERENCE

1.2.1 Slike

Slike u ovim uputstvima za upotrebu označene su brojevima 1, 2, 3 i tako dalje. Delovi prikazani na slikama označeni su slovima A, B, C i tako dalje. Referenca na komponentu C na slici 2 označena je na sledeći način: „Vidi sl. 2. C“ ili samo „(sl. 2.C)“. Slike služe samo kao primer. Stvarni delovi mogu varirati u odnosu na one prikazane.

1.2.2 Naslovi

Priručnik je podeljen na poglavlja i paragrafe. Naslov paragrafa „2.1 Obuka“ je podnaslov od „2. Sigurnosna pravila“. Reference na naslove ili paragrafe označene su skraćenicama pogl. ili par. i odgovarajućim brojem. Na primer: "pogl. 2" ili "par. 2.1"

2. SIGURNOSNA PRAVILA

2.1 OBUKA

 **Upoznajte se sa komandama i prikladnom upotrebom mašine. Naučite da brzo zaustavite motor. Nepoštovanje upozorenja i uputstava može dovesti do požara i/ili ozbiljnih povreda.**

- Nikada ne dopustite da mašinu koriste deca ili osobe koje nisu dovoljno upoznate s uputstvima. Lokalnim zakonima može da bude određen najniži uzrast korisnika.

- Ovu mašinu mogu koristiti deca od 8 i više godina starosti, kao i osobe smanjenih fizičkih, osešnih ili psihičkih sposobnosti ili osobe koje nemaju iskustva s mašinom ili ne poznaju istu, pod uslovom da ih nadzire osoba odgovorna za njihovu sigurnost ili da su upoznate sa sigurnom upotrebom mašine i da su svesne pratećih opasnosti. Deca se ne smeju igrati ovom mašinom. Redovno čišćenje i održavanje mašine ne smeju vršiti deca bez nadzora.
- Nikada ne koristiti mašinu ako je rukovaoc umoran ili se loše oseća i ako se nalazi pod uticajem lekova, droga, alkohola ili štetnih supstanci koje mogu da smanje njegove reflekske i pažnju.
- Nemojte prevoziti decu ili druge osobe.
- Uvek treba imati na umu da su rukovalac ili korisnik odgovorni za nesreće i nepredviđene slučajeve koji mogu da se dogode drugim osobama ili imovini. Odgovornost korisnika podrazumeva procenu potencijalnih opasnosti terena na kojem se radi, zatim preduzimanje svih mera predostrožnosti koje će garantovati njegovu sigurnost i sigurnost ostalih, posebno na nizbrdicama, neravnim, klizavim ili nestabilnim terenima.
- U slučaju da želite ustupiti ili prodati mašinu drugima, proverite da li je novi korisnik pročitao uputstva za upotrebu sadržana u ovom priručniku.

2.2 PRIPREMNE RADNJE

Lična zaštitna oprema

- Nosite odgovarajuću odeću, radnu obuću sa donom protiv klizanja i duge pantalone. Nemojte uključivati mašinu bosih nogu ili ako ste u otvorenim sandalama. Nosite sredstva za zaštitu sluha.
- Upotreba zaštitne za sluh može smanjiti mogućnost da čujete eventualna upozorenja (vikanje ili alarme). Obratite maksimalnu pažnju na ono što se događa u oblasti rada.
- Nositi radne rukavice u svim situacijama u kojima postoji opasnost za ruke.
- Ne nositi šalove, košulje, ogrlice, narukvice, odeću s lepršavim delovima ili odeću s uzcicama, kao ni kravate, odnosno dodatke koji vise ili koji su široki jer bi se oni mogli zaplesti u mašini ili u predmete i materijale koji se nalaze na radnom mestu.
- Dugačku kosu treba vezati na odgovarajući način.

Radno područje / Mašina

- Dobro pregledajte celu radnu površinu i uklonite sve ono što bi mašina mogla izbaciti ili što bi moglo da ošteti reznu glavu/okretne delove (kamenje, granje, žica, kosti, itd.).

2.3 ZA VREME UPOTREBE

Radno područje

- Nemojte koristiti mašinu u prostorijama u kojima postoji rizik od eksplozije, u prisustvu zapaljivih tečnosti, plina ili prašine. Električni alat stvara varnice koje mogu zapaliti prašinu ili paru.
- Radite samo po dnevnom svetlu ili po dobrom veštačkom osvetljenju i uz dobru vidljivost.
- Udaljite osobe, decu i životinje od radnog područja. Potrebno je da deca nadziru odrasli.
- Izbegavajte da radite na mokroj travi, dok pada kiša i kad postoji rizik od nevremena, posebno kad postoji mogućnost sevanja.

- Ne izlažite mašinu kiši ili mokrim prostorijama. Voda koja uđe u alatu povećava rizik od električnog udara.
- Posebnu pažnju obratite na neravnine terena (izbočine, udubljenja), na nizbrdice, na skrivene opasnosti i na prisustvo eventualnih prepreka koje bi mogle smanjiti vidljivost.
- Budite oprezni u blizini provalija, šanaca ili nasipa. Mašina se može prevrnuti ako jedan točak pređe ivicu ili ako se ivica opse.
- Kosite uvek poprečno u odnosu na nizbrdicu, nikada gore/dole, vodeći pogotovo računa na promenu pravca i da točkovi ne nađu na prepreke (kamenje, granje, korenje, itd.), što bi moglo dovesti do bočnog klizanja i gubitka kontrole nad mašinom.
- Kada koristite mašinu u blizini puta, pazite na saobraćaj.

Ponašanje

- Posebno vodite računa kad idete u rikverc ili unazad. Gledajte iza sebe pre i za vreme kretanja u rikverc kako biste se uverili da nema prepreka.
- Nikada ne trčite, već hodajte.
- Pazite da vas kosačica ne vuče.
- Uvek držite ruke i noge daleko od rezne glave, kako za vreme puštanja u pogon tako i za vreme upotrebe mašine.
- Pažnja: rezni element se i dalje okreće nekoliko sekundi čak i kad se isključi ili nakon gašenja motora.
- Uvek se držite podalje od otvora za izbacivanje.



U slučaju kvara ili nesreće za vreme rada, odmah isključite motor i udaljite mašinu kako ne bi nastala dalja oštećenja; ako se povredite ili povredite druge osobe, odmah primenite mere prve pomoći koje su najprikladnije situaciji koja je nastala i obratite se zdravstvenoj ustanovi radi potrebnog lečenja. Pažljivo uklonite sav eventualni otpad koji bi mogao oštetiti ili povrediti osobe ili životinje ukoliko ih niko ne nadzire.

Ograničenja u upotrebi

- Nemojte nikada koristiti mašinu ako su štitnici oštećeni, ako nisu namontirani na mašinu ili ako su nepravilno namontirani (vreća za skupljanje trave, štitnik za bočno izbacivanje, štitnik za izbacivanje otpozadi).
- Nemojte koristiti mašinu ako dodatna oprema/ alatke nisu montirane na predviđenim mestima.
- Nemojte isključivati, deaktivirati, skidati ili oštećivati postojeće sigurnosne uređaje/mikroprekidače.
- Ne izlažite mašinu prevelikom naporu i ne koristite malu mašinu za izvođenje teških radova; upotrebom odgovarajuće mašine smanjuje se opasnost i poboljšava kvalitet rada.

2.4 ODRŽAVANJE, SKLADIŠTENJE

Redovno vršite održavanje i pravilno skladištite mašinu kako bi se sačuvala njena sigurnost i nivo učinka.

Održavanje

- Mašina se ne sme koristiti ako su njeni delovi istrošeni ili oštećeni. Pokvareni ili dotrajali delovi se moraju zameniti, a nikako popravljati.
- Za vreme izvođenja operacija podešavanja mašine, pazite da ne uvučete prste između rezne glave u pogonu i fiksnih delova mašine.



Nivo buke i vibracija naveden u ovim uputstvima, predstavljaju maksimalne vrednosti prilikom upotrebe mašine. Upotreba neuravnoteženog reznog elementa, prevelika brzina kretanja i nevršenje održavanja znatno

utiču na emisiju zvuka i vibracije. Zato je potrebno primeniti mere preventivne zaštite radi otklanjanja mogućih rizika od prevelike buke i napreznja od vibracija; vršite održavanje mašine, nosite zaštitu za uši, pravite pauze za vreme rada.

Skladištenje

- Da biste smanjili rizik od požara, nemojte ostavljati posude s otpadnim materijalom u prostorijama.

2.5 BATERIJA/PUNJAČ BATERIJE

VAŽNO Sledeća sigurnosna pravila dopunjuju propise o sigurnosti koji su navedeni u posebnom priručniku za bateriju i za punjač baterije koji je priložen uz mašinu.

- Da biste napunili bateriju, koristite isključivo punjače baterije koje je preporučio proizvođač. Neodgovarajući punjač baterije može izazvati električni udar, pregrevanje ili curenje nagrizajuće tečnosti iz baterije.
- Koristite isključivo specifične baterije koje su predviđene za vašu alatku. Upotreba drugih baterija može izazvati povrede i rizik od požara.
- Uverite se da je mašina isključena pre nego što stavite bateriju. Ako se baterija stavlja u električne aparate koji su uključeni, to može dovesti do požara.
- Bateriju koju ne koristite morate držati podalje od kancelarijskih spajalica, kovanog novca, ključeva, eksera, šrafova ili drugih sitnih metalnih predmeta, koji bi mogli dovesti do kratkog spoja kontakata. Kratak spoj između kontakata baterije može dovesti do sagorevanja ili požara.
- Nemojte koristiti punjač baterije na mestima u kojima ima pare, zapaljivih supstanci ili na površinama koje su lako zapaljive, kao što je papir, platno itd. Tokom punjenja, punjač se zagreva i postoji mogućnost da izazove požar.
- Za vreme transporta baterije, pazite da kontakti nisu međusobno povezani i nemojte koristiti metalne posude za transport.

2.6 ZAŠTITA ŽIVOTNE SREDINE

Zaštita životne sredine mora predstavljati bitan i prvenstveni vid upotrebe mašine, u korist civilnog življenja kao i zaštite životne sredine.

- Ne uznemiravajte susede. Koristite mašinu samo u dogledno vreme (ne rano ujutru ili kasno uveče kad biste mogli uznemiravati ljude).
- Strogo se pridržavajte lokalnih propisa o uklanjanju ambalaže, istrošenih delova ili svih drugih elemenata štetnih za životnu sredinu; ti otpaci se ne smeju bacati u smeće, nego ih treba razdvojiti i predati odgovarajućim centrima za skupljanje, koji će se pobrinuti za recikliranje materijala.
- Strogo se pridržavajte lokalnih propisa o zbrinjavanju otpadnog materijala koji nastane tokom rada.
- U trenutku kada mašinu više ne koristite, nemojte je napustiti u okolini, već se obratite centru za skupljanje otpada, u skladu s važećim lokalnim propisima.



Ne bacajte električne aparate u kućno smeće. Na osnovu Evropske Direktive 2012/19/UE o otpadu električnih i elektronskih aparata i njenom sprovođenju u skladu sa državnim propisima, istrošeni električni aparati se moraju odvojeno skupljati da bi mogli ponovo da se iskoriste na ekološki prihvatljiv način. Ako budete bacili električne aparate na deponiju ili na tlo, štetne

supstance mogu dospeti do vodonosnog sloja i tako ući u prehrambeni lanac i ugroziti vaše zdravlje i sigurnost. Za detaljne informacije o odlaganju ovog proizvoda na otpad, obratite se nadležnoj ustanovi za odlaganje otpada iz domaćinstva ili ovlašćenom prodavcu.



Na kraju radnog veka zbrinite baterije vodeći računa da ne zagadite životnu sredinu. Baterija sadrži materijal koji je opasan po Vas i po životnu sredinu. Bateriju treba da skinete i zbrinite odvojeno u objektu koji prihvata baterije s litijumskim jonima.



Odvojeno skupljanje korišćenih proizvoda i ambalaže omogućava reciklažu materijala i njegovu ponovnu upotrebu. Ponovna upotreba recikliranog materijala pomaže da se spreči zagađenje životne sredine i smanjuje potražnju za sirovinama.

3. UPOZNAVANJE MAŠINE

3.1 OPIS MAŠINE I PREDVIĐENA UPOTREBA

Ova mašina je kosačica na guranje.

Mašina se na prvom mestu sastoji od motora, koji aktivira reznu glavu koja se nalazi u karteru, s točkovima i drškom. Rukovalac je u stanju da upravlja mašinom i aktivira glavne komande držeći se uvek iza ručice i na sigurnom rastojanju od otkretne rezne glave. Udaljavanje rukovoaca od mašine dovodi do zaustavljanja motora i otkretne rezne glave u roku od nekoliko sekundi.

3.1.1 Predviđena upotreba

Ova mašina je projektovana i namenjena za sečenje (i skupljanje) trave u baštama i travnatim površinama, sa proširenjem kapaciteta sečenja, a njom upravlja rukovalac u stojećem položaju. Obično ova mašina može:

1. Da kosi travu i sakuplja je u vreću za sakupljanje.
2. Da kosi travu i izbacuje je na zemlju sa zadnje strane.
3. Iseči travu i istovariti je bočno (ako je predviđeno).
4. Da kosi, usitnjava i odlaže travu na zemlju (efekat malčiranja - ako je predviđeno).

Upotreba posebne dodatne opreme, predviđene od strane proizvođača kao originalne opreme ili opreme koja se može posebno kupiti, omogućava da se rad obavlja na više načina, koji su opisani u ovom priručniku ili u uputstvima koja se isporučuju uz svaki dodatak mašini.

3.1.2 Neprimerena upotreba

Svaka druga upotreba koja nije prethodno navedena može biti opasna i može prouzrokovati povrede i/ili oštećenja. Neprimerena upotreba obuhvata (navodimo samo nekoliko primera):

- Prevoz na mašini osoba, dece ili životinja jer bi oni mogli pasti i teško se povrediti ili bi mogli ugroziti sigurnu vožnju.
- Vožnju na mašini.
- Upotrebu mašine za vuču ili guranje tereta.
- Pokretanje rezne glave na netravnatim površinama.
- Korišćenje mašine za skupljanje lišća ili otpadaka.
- Upotrebu mašine za potkresivanje žive ograde ili za rezanje netravnatne vegetacije.
- Upotrebu mašine od strane više osoba istovremeno.

VAŽNO *Nepredviđena upotreba mašine prekida važenje garancije, a proizvođač neće snositi nikakvu odgovornost, dok će korisnik morati da snosi troškove za oštećenja ili povrede koje nanese samom sebi ili trećim licima.*

3.1.3 Tipologija korisnika

Ova mašina je namenjena za potrošačku upotrebu, tj. upotrebu od strane neprofesionalnih rukovalaca. Ova mašina je namenjena za neprofesionalnu upotrebu.

VAŽNO *Mašinu sme da koristi samo jedan rukovalac.*

3.2 SIGURNOSNE OZNAKE

Na mašini se nalaze razni simboli (sl. 2.0). Oni imaju ulogu da podsete rukovoaca na postupke koje mora da preduzme kako bi koristio mašinu pažljivo i oprezno. Značenje simbola:



Pažnja. Pročitajte uputstva pre korišćenja mašine.



Opasno! Rizik od izbacivanja predmeta. Za vreme upotrebe mašine osobe moraju biti van radnog područja.



Samo za kosilicu sa termičkim motorom.



Samo za električne kosilice.



Samo za električne kosilice.



Opasno! Rizik od posekotina. Rezna glava u pokretu. Nemojte nikada stavljati ruke ili noge u ležište rezne glave.



Pazite na oštru reznju glavu. Nemojte nikada stavljati ruke ili noge u ležište rezne glave. Rezna glava se i dalje okreće i nakon gašenja motora. Izvadite sigurnosni ključ (element za isključivanje) pre vršenja održavanja.

VAŽNO *Nalepnice koje su oštećene ili koje su postale nečitke moraju se zameniti. Zatražite nove nalepnice od ovlašćenog servisnog centra.*

3.3 IDENTIFIKACIONA NALEPNICA

Na identifikacionoj nalepnici nalaze se sledeći podaci (sl. 1.0).

1. Nivo zvučne snage.
2. EZ oznaka usaglašenosti.
3. Godina proizvodnje.

4. Vrsta mašine.
5. Serijski broj.
6. Naziv i adresa proizvođača.
7. Šifra artikla.
8. Maks. radna brzina motora.
9. Težina u kg.
10. Napon i frekvencija napajanja.
11. Stepen električne zaštite.
12. Nazivna snaga.

Upišite identifikacione podatke mašine na odgovarajuće mesto na nalepnici koja se nalazi na poleđini naslovne strane.

VAŽNO *Saopštite identifikacione podatke koji se nalaze na identifikacionoj nalepnici svaki put kada kontaktirate ovlašćeni servis.*

VAŽNO *Primer deklaracije o usaglašenosti nalazi se na poslednjim stranicama priručnika.*

3.4 GLAVNI DELOVI

Mašina se sastoji od sledećih glavnih delova, koji imaju sledeće funkcije (sl. 1.0):

- A. Šasija:** Škarter unutar kojeg se nalazi okretna rezna glava.
- B. Motor:** pokreće kako reznju glavu tako i pogon točkova (ako je predviđeno).
- C. Rezna glava:** služi za košenje trave.
- D. Zaštita od naknadnog pražnjenja:** je bezdnozna zaštita i sprečava da sakupljeni predmeti iz rezne glave budu izbačeni daleko od mašine.
- E. Zaštita od bočnog pražnjenja (ako je predviđena):** je bezdnozna zaštita i sprečava da sakupljeni predmeti iz rezne glave budu izbačeni daleko od mašine.
- F. Zaštita od bočnog izbacivanja (ako je predviđena):** osim funkcije bočnog izbacivanja trave na zemlju, predstavlja bezdnozni element tako što sprečava da se predmeti sakupljeni reznim glavama odbace daleko od mašine.
- G. Vreća za sakupljanje trave:** osim funkcije sakupljanja pokošene trave, predstavlja bezdnozni element tako što sprečava da se predmeti sakupljeni reznim glavama odbace daleko od mašine (samo za modele sa skupljanjem otpozadi).
- H. Drška:** radni položaj rukovoaca. Zahvaljujući njenoj dužini rukovalac uvek za vreme rada može biti na sigurnosnom rastojanju od okretno rezne glave.
- I. Baterija** (ako nije isporučena s mašinom, vidi pogl. 15 "dodatna oprema na zahtev"): daje energiju za pokretanje motora; karakteristike i način upotrebe su opisani u posebnom priručniku.
- J. Poluga za prisustvo rukovoaca:** je poluga koja omogućava pokretanje rezne glave i vuče. Motor se zaustavlja automatski kada otpustite polugu.
- K. Poluga za pokretanje vuče:** je poluga koja pokreće pogon točkova i dozvoljava pokretanje mašine.
- L. Vratanca za pristup ležištu baterije**

- M. **Sigurnosni ključ (element za isključivanje):** Ključ uključuje / isključuje električno kolo mašine.
- N. **Punjač baterije** (ako nije isporučen s mašinom, vidi pogl. 15 "dodatna oprema na zahtev"): uređaj koji se koristi za punjenje baterije.

4. MONTAŽA

 **Sigurnosni propisi kojih se treba pridržavati opisani su u pogl. 2. Strogo se pridržavajte ovih uputstava kako ne bi nastali ozbiljni rizici ili opasnosti.**

Radi potreba skladištenja i prevoza, pojedini delovi mašine nisu sastavljeni u fabrici, već ih treba montirati nakon raspakivanja, prema uputstvima koja slede.

 **Raspakivanje i dovršavanje montaže treba izvršiti na ravnoj i čvrstoj površini, s dovoljno prostora za pomicanje mašine i ambalaže, služeti se uvek odgovarajućim alatom. Nemojte koristiti mašinu pre nego što postupite po svim uputstvima sadržanim u odeljku "MONTAŽA".**

4.1 KOMPONENTE ZA MONTAŽU

U pakovanju se nalaze komponente za montažu.

4.1.1 Skidanje ambalaže

1. Pažljivo otvorite pakovanje, pazite da ne zagubite komponente mašine.
2. Konsultujte dokumentaciju koja se nalazi u kutiji, kao i ova uputstva.
3. Izvadite iz kutije sve delove koji nisu namontirani.
4. Zbrinite kutiju i ambalažu u skladu s lokalnim zakonskim propisima.

 **Pre vršenja montaže, proverite da sigurnosni ključ nije stavljen u prostor za njega predviđen na mašini.**

4.2 POSTAVLJANJE VREĆE (sl. 3)

Kad je vreća za skupljanje trave prevrnutna, zakačite sve plastične profile (21) za šasiju (22) pomoću šrafcičera, kao što je prikazano na slici.

4.3 MONTAŽA DRŠKE

Sastavite ručicu kako je prikazano na (sl. 4).

5. UPRAVLJAČKE KOMANDE

5.1 SIGURNOSNI KLJUČ (UREĐAJ ZA ISKLJUČIVANJE)

Ključ (sl. 5.A) se nalazi u ležištu baterije. Pritiskom na dugme „ON“ aktivira se električno kolo mašine, omogućavajući njegovo uključivanje. Prebacivanjem ključa na „OFF“, električno kolo se potpuno gasi i na ovaj način se sprečava nekontrolisana upotreba mašine.

VAŽNO Izvadite sigurnosni ključ svaki put kad mašinu ne koristite ili je ne nadzirete.

5.2 POLUGA ZA PRISUSTVO RUKOVAOCA

Poluga za prisustvo rukovaoca (sl. 6.A) omogućava pokretanje rezne glave. Nalazi se na položaju ispred ručice. Pritisnite sigurnosno dugme (sl. 6.C) i pomerite polugu ka ručici da biste pokrenuli reznu glavu. Motor se automatski zaustavlja i sve funkcije se onemogućavaju prilikom otpuštanja poluge.

NAPOMENA Priključivanje rezne glave može da se izvrši samo ako se pritisne sigurnosno dugme sa desne strane ručke i pomeri poluga za prisustvo rukovaoca ka ručici.

5.3 TASTER ZA UKLJUČIVANJE

Taster za uključivanje (sl. 7.A) koristi se za:



1. **Uključivanje mašine.** Pritiskom na taster (sl. 7.A) ekran (sl. 7.B) se uključuje i mašina je spremna za rad.

NAPOMENA Paljenje mašine je moguće samo ako su poluga za prisustvo rukovaoca i poluga za vuču otpuštene.

NAPOMENA Ako mašinu ne počnete da koristite, ekran će se ugasiti nakon 15 sekundi i morate ponoviti prethodno opisani postupak.



2. **Uključivanje rezne glave.**

NAPOMENA Uključivanje rezne glave moguće je samo ako je poluga za prisustvo rukovaoca pritisnuta ka ručici (vidi par. 6.3).

3. **Odvajanje rezne glave.** Kada je rezna glava odvojena, otpustite polugu za prisustvo rukovaoca (sl. 6.A); rezna glava će se zaustaviti, a mašina će ostati uključena.

5.4 POLUGA ZA AKTIVIRANJE POGONA

Poluga aktivira pogon točkova i omogućava kretanje mašine. Nalazi se na položaju iza ručice.



Aktivirana vuča.

Da biste pokrenuli pogon, pomerite polugu za pokretanje vuče ka ručici (sl. 6.B).

Moguće je podesiti brzinu kretanja pomoću ručice za odabir (sl. 7.C).

Moguće je odabrati 6 različitih nivoa brzine.



1. **Maksimalna brzina** (oko 5 Km/h).



2. **Minimalna brzina** (oko 2,5 Km/h).

NAPOMENA Poslednji odabrani nivo brzine ostaje postavljen i nakon gašenja mašine.

VAŽNO Da ne bi došlo do oštećenja prenosnog mehanizma, nemojte vući unazad mašinu kad je pogon uključen.

5.5 TASTER "ECO"

Funkcija "ECO" omogućava uštedu energije za vreme košenja trave, a autonomija baterije duže traje.

Da biste aktivirali ili deaktivirali funkciju „Eco“ pritisnite taster (sl. 7.D).

Ako je funkcija aktivna, na displeju se uključuje odgovarajuća LED lampica.

Ova funkcija se uvek deaktivira kada pustite poluge za prisustvo rukovaoca.

NAPOMENA Ne preporučujemo da koristite funkciju "ECO" u teškim uslovima košenja (košenje guste, visoke, vlažne trave).

5.6 PODEŠAVANJE VISINE KOŠENJA

Spuštanjem ili dizanjem šasije trava se može kositi na različitim visinama košenja.

! *Ovu operaciju vršiti kad je rezna glava zaustavljena.*

Podешavanje visine košenja vrši se pomoću odgovarajuće poluge (sl.8.A) koja podiže ili spušta šasiju do željenog položaja.

5.7 PODEŠAVANJE RUČKE (sl.9-10)

6. UPOTREBA MAŠINE

! *Sigurnosni propisi kojih se treba pridržavati opisani su u pogl. 2. Strogo se pridržavajte ovih uputstava kako ne bi nastali ozbiljni rizici ili opasnosti.*

6.1 PRIPREMNE RADNJE

Pre početka rada, potrebno je izvršiti niz kontrola i radnji kako biste osigurali da se posao obavlja uspešno i u najvećoj sigurnosti: Proveriti da li je sigurnosni ključ izvađen iz svog ležišta. Postavite mašinu u vodoravni položaj, tako da ona ima dobar oslonac na tlu.

6.1.1 Kontrola baterije

Pre nego što počnete da koristite mašinu prvi put nakon kupovine, napunite bateriju do kraja prema uputstvima navedenim u priručniku za bateriju. Svaki put pre upotrebe proverite stanje napunjenosti baterije prema uputstvima koja se nalaze u priručniku za bateriju.

6.1.2 Priprema mašine za rad

NAPOMENA Ova mašina omogućava košenje travnjaka na različite načine; pre početka rada, potrebno je pripremiti mašinu za željeni način košenja.

a. Priprema za košenje i skupljanje trave u vreću za skupljanje trave:

1. Podignite zaštitu za izbacivanje otpozadi (sl. 11.A) i namestite vreću za skupljanje trave (sl. 11.B) kako je prikazano na slici.
2. Kod modela sa mogućnošću bočnog pražnjenja: uverite se da je zaštita od bočnog pražnjenja (slika 12.B) spuštena.

b. Priprema za košenje i zadnje izbacivanje trave na zemlju:

1. Uklonite vreću za sakupljanje trave i uverite se da je štitnik za izbacivanje otpozadi (sl. 12.A) čvrsto prišvršen.
2. Kod modela sa mogućnošću bočnog pražnjenja: uverite se da je zaštita od bočnog pražnjenja (slika 12.B) spuštena.

c. Mogućnost košenja i usitnjavanja trave (funkcija „malčiranja“):

1. Podignite zaštitu za izbacivanje otpozadi (sl. 13.A) i stavite zatvarač usmerivača (sl. 13.B) u otvor odvoda držeći ga blago prema desno.
2. Osigurajte ga ubacivanjem dve igle (sl. 13.C) u otvorene rupe dok ne klikne zglobov (sl. 13.D).
3. Kod modela sa mogućnošću bočnog pražnjenja: uverite se da je zaštita od bočnog pražnjenja (slika 12.B) spuštena.

• Za uklanjanje zatvarača usmerivača:

1. Podignite zaštitu za izbacivanje otpozadi (sl. 13.A).
2. Pritisnite centar kako biste uklonili zub (slika 13.D).

d. Priprema za košenje i bočno izbacivanje trave na zemlju:

1. Podignite zaštitu za izbacivanje otpozadi (sl. 13.A) i stavite zatvarač usmerivača (sl. 14.B) u otvor odvoda držeći ga blago prema desno.
2. Osigurajte ga ubacivanjem dve igle (sl. 14.C) u otvorene rupe dok ne klikne zglobov (sl. 14.D).
3. Podignite zaštitu za bočno izbacivanje (sl. 14.A).
4. Postavite usmerivač za bočno izbacivanje (sl. 14.E).
5. Ponovo zatvorite zaštitu za bočno izbacivanje (slika 14.A) tako da usmerivač bočnog izbacivanja (slika 14.E) bude blokiran.

• Za uklanjanje zatvarača usmerivača:

1. Podignite zaštitu za izbacivanje otpozadi (sl. 13.A).
2. Pritisnite centar kako biste uklonili zub (slika 13.D).

6.1.3 Podešavanje visine košenja

Podesite visinu košenja kako je prikazano u pogl. 5.6.

6.2 SIGURNOSNE KONTROLE

Izvršite sledeće sigurnosne kontrole i proverite da li se rezultati poklapaju s onima navedenim u tabelama.

 **Uvek pre upotrebe izvršite sigurnosne kontrole.**

6.2.1 Opšta sigurnosna provera

| Predmet | Rezultat |
|--|---|
| Ručice | Moraju biti čiste i suve. |
| Drška | Mora biti pravilno i čvrsto fiksirana na mašinu. |
| Rezna glava | Mora biti čista, ne sme biti oštećena ili istrošena. |
| Zaštita za izbacivanje otpozadi; vreća za skupljanje trave | Kompletni. Bez oštećenja. Ispravno montirani. |
| Zaštita za bočno izbacivanje; usmerivač bočnog izbacivanja | Kompletni. Bez oštećenja. Ispravno montirani. |
| Komandni prekidač Poluga za prisustvo rukovaoca Poluga za aktiviranje pogona | Poluga se mora slobodno kretati, ne na silu, a kad seпусти, mora se automatski vratiti u neutralni položaj. |
| Baterija | Njen omotač ne sme biti oštećen, ne sme curiti tečnost iz nje. |
| Šrafovi/matice na mašini i na reznoj glavi | Moraju biti dobro učvršćeni (ne olabavljene). |
| Otvori za vazduh za hlađenje | Ne smeju biti zapušeni. |
| Mašina | Na njoj ne sme biti znakova oštećenja ili pohabanosti. |

6.2.2 Testiranje rada mašine

| Radnja | Rezultat |
|--|---|
| <ol style="list-style-type: none"> Pustite mašinu u pogon (par. 6.3). Uključite reznu glavu (par. 6.3). Pustite obe poluge za prisustvo rukovaoca (sl. 20.A). | <ol style="list-style-type: none"> Ekran će se upaliti, a mašina će biti spremna za upotrebu. Rezna glava se mora pokretati. Poluge se automatski i brzo moraju vratiti u neutralni položaj, motor se mora ugasisi, a rezna glava zaustaviti u roku od nekoliko sekundi. |

| | |
|---|---|
| <ol style="list-style-type: none"> Pustite mašinu u pogon (par. 6.3). Aktivirajte polugu pogona (par. 5.4). Pustite polugu pogona. | <ol style="list-style-type: none"> Ekran će se upaliti, a mašina će biti spremna za upotrebu. Zahvaljujući točkovima mašina se kreće. Točkovi se zaustavljaju i mašina prestaje da se kreće. |
| Probna vožnja | Nema abnormalnih vibracija. Ne sme biti nikakvog nepravilnog zvuka. |

 **Ako se bilo koji od rezultata ne poklapa s navodima u narednim tabelama, ne smete da koristite mašinu! Obratite se servisnoj službi da izvrši kontrole i popravku.**

6.3 POKRETANJE

NAPOMENA Pustite kosačicu u pogon na ravnoj površini na kojoj nema prepreka ili visoke trave.

NAPOMENA Proverite ispravnu kombinaciju baterija, prateći uputstva navedena u tabeli „Tehnički podaci“.

- Otvorite vratanca za pristup ležištu baterije (sl. 15.A).
- Stavite baterije pravilno u ležišta (par. 7.2.3).
- Stavite do kraja sigurnosni ključ (sl. 16.B) i okrenite ga u položaj „ON“.
- Pritisnite taster za uključivanje (sl. 17.A) Ekran ostaje uključen na 15 sekundi.
- Uključite reznju glavu tako što ćete prvo pritisnuti sigurnosno dugme sa desne strane (sl. 18.A), a zatim pritisnuti polugu za prisustvo rukovaoca (sl. 18.B).
- Da biste pokrenuli pogon, pritisnite polugu iza ručice (sl. 18.C).

6.4 RAD

VAŽNO Tokom rada, budite uvek na sigurnosnom rastojanju od rezne glave, koje odgovara dužini drške.

VAŽNO Da bi se obezbedio optimalan rad mašine, istovremeno se preporučuju dve baterije.

Napunjenost baterija (dakle travnata površina koja se može pokositi pre punjenja baterije) zavisi od raznih faktora opisanih u (par. 7.2.1). Na ekranu, tokom upotrebe, označava se stanje napunjenosti baterija (procenat preostale napunjenosti) (sl. 7.E.).

VAŽNO U slučaju da se motor zaustavi tokom rada zbog pregrevanja, neophodno je sačekati oko 5 minuta pre njegovog ponovnog pokretanja.

6.4.1 Košenje trave

- Počnite da se krećete i kosite travu na travnatoj površini.

- Prilagoditi brzinu kretanja i visinu sečenja (par. 5.6) prema uslovima travnjaka (visina, gustina i vlažnost trave) i prema količini uklonjene trave.

• b) Kod modela sa vučom (par. 5.4): Ne preporučuje se košenje na terenima sa nagibom većim od 15°.

- Travnjak će izgledati lepše ako se košenje vrši uvek na istoj visini i naizmenično u dva pravca (sl. 19).

• **U slučaju bočnog pražnjenja:** preporučljivo je ići rutom kojom se izbegava pražnjenje trave na delove travnjaka koji još uvek treba da se kose.

• **U slučaju „malčiranja“ ili zadnjeg ispuštanja trave:**

- Izbegavati košenje velike količina trave. U samo jednom prolazu kosačicom nikada nemojte da odstranite više od jedne trećine ukupne visine trave (sl. 19).
- Šasija uvek mora biti čista (par. 7.3.1).

6.4.2 Saveti za održavanje urednog travnjaka

- Da bi travnjak održao lep izgled, da bi bio zelen i mekan, potrebno ga je redovno kositi. Travnjak mogu činiti razne vrste trava. Često košenje može dovesti do rasta korova i do nicanja jake trave; naprotiv, ako se kosi retko, uglavnom se razvijaju visoke i divlje trave (detelina, tratinčica, itd.). Koliko često treba kositi travu zavisi od visine trave; ne treba da dozvolite da između dva košenja trava mnogo poraste.
- Optimalna visina trave dobro održavanog travnjaka je oko 4-5 cm, a jednim rezom ne treba ukloniti više od trećine ukupne visine. Ako je trava dosta visoka, bolje je izvršiti košenje u dva navrata, u razmaku od jednog dana; prvo košenje treba izvršiti sa reznim glavama na najvećoj visini, dok se drugo košenje može izvršiti na željenu visinu.
- Previše nisko košenje uzrokuje kidanje i stanjivanje trave, sa pojavljivanjem „mrlja“.
- U toplim i suvim periodima preporučuje se da se trava ostavi viša, kako se zemljište ne bi isušilo.
- Travu je uvek poželjno kositi kad je travnjak suv. Ne kosite travu dok je mokra; to može da smanji efikasnost noža za travu koja se tako na njega zakači i izaziva kidanje travnjaka.
- Rezne glave moraju biti čitave i dobro naoštrene, tako da košenje bude precizno i bez čupanja, koje dovodi do žućenja trave.

6.4.3 Pražnjenje vreće za skupljanje trave

Kada se vreća za skupljanje trave (sl. 1.G) prepuni, sakupljanje trave više nije efikasno, a buka kosilice se menja.

• **U slučaju vreće za skupljanje trave signalnim uređajem za sadržaj:**



- Podignuta = prazna.



- Spuštena = puna.

• Tokom rada, sa reznom glavom u pokretu, indikator ostaje podignut sve dok vreća za skupljanje trave može da prima rezanu travu; kada se spusti, to znači da je vreća za sakupljanje trave puna i mora se isprazniti.

Za uklanjanje, ispraznite vreću za skupljanje trave:

- Otpustite obe poluge (sl. 20.A) i (sl. 20.B).
- Sačekajte da se rezna glava zaustavi.
- Podignite zaštitu za izbacivanje otpozadi (slika 11.A), uhvatite ručicu i izvadite vreću za skupljanje trave dok držite u uspravnom položaju.

6.5 ZAUSTAVLJANJE

Za zaustavljanje mašine postupite na sledeći način:

- Otpustite obe poluge (sl. 20.A) i (sl. 20.A).
- Pritisnite taster za uključivanje (sl. 17.A).
- Sačekajte da se rezna glava zaustavi.



Kad zaustavite mašinu, potrebno je nekoliko sekundi da se zaustavi rezna glava.

VAŽNO Uvek zaustavite mašinu.

- Prilikom premeštanja iz jedne radne zone u drugu.
- Prilikom prelaska preko netravnatih površina.
- Svaki put kad treba da pređe neku prepreku.
- Pre nego što podesite visinu košenja.
- Svaki put kada se uklanja ili ponovo sklapa vreća za skupljanje trave.
- Svaki put kada se uklanja ili ponovo sklapa bočni deflektor za pražnjenje (ako je predviđen).

6.6 NAKON UPOTREBE

- Zaustavite mašinu (par. 6.5).
- Otvoriti vrata i skloniti sigurnosni ključ.
- Izvadite baterije iz ležišta i napunite ih (par 7.2.2).
- Sačekajte da se motor ohladi, pre odlaganja mašine u bilo koju prostoriju.
- Izvršite čišćenje (par. 7.3).
- Proverite da nema delova koji su se olabavili ili oštetili. Ako je potrebno, zamenite oštećene komponente i po potrebi zategnite olabavljene vijke i zavrtnje ili kontaktirajte ovlašćeni servisni centar.

VAŽNO Izvadite sigurnosni ključ svaki put kad mašinu ne koristite ili je ne nadzirete.

7. REDOVNO ODRŽAVANJE

7.1 UOPŠTENO

 **Sigurnosni propisi kojih se treba pridržavati opisani su u pogl. 2. Strogo se pridržavajte ovih uputstava kako ne bi nastali ozbiljni rizici ili opasnosti.**

 **Pre vršenja bilo koje kontrole, čišćenja ili održavanja/podešavanja mašine:**

- Zaustavite mašinu.
- Izvaditi sigurnosni ključ (nikada ne ostavljate ključeve u mašini ili na domašaju dece ili neodgovarajućih osoba).
- Uverite se da su svi pokretni delovi potpuno zaustavljeni.
- Sačekajte da se motor ohladi, pre odlaganja mašine u bilo koju prostoriju.
- Pročitajte odnosna uputstva.
- Nosite odgovarajuću odeću, radne rukavice i zaštitne naočare.
 - Učestalost i vrsta intervencije navedeni su u "Tabeli s intervencijama održavanja". Prikazana tabela ima za cilj da pomogne da održite efikasnost i sigurnost vaše mašine. U njoj su navedene glavne intervencije i predviđena periodičnost njihovog izvođenja. Izvršite odgovarajuću radnju nakon isteka određenog perioda.
 - Upotreba neoriginalnih rezervnih delova i dodatne opreme i/ili nepravilna montaža istih mogli bi se negativno odraziti na rad i sigurnost mašine. Proizvođač neće snositi nikakvu odgovornost u slučaju oštećenja, nezgoda ili povreda koje izazovu pomenuti delovi.
 - Originalne rezervne delove isporučuju servisni centri i ovlašćeni prodavci.

VAŽNO Sve operacije održavanja i podešavanja koje nisu opisane u ovom priručniku mora da izvrši ovlašćeni prodavac ili specijalizovani servis.

7.2 BATERIJA

7.2.1 Autonomija baterije

Autonomija baterije (dakle travnata površina koja se može pokositi pre punjenja baterije) na prvom mestu je uslovljena:

- a. Ambijentalnim faktorima koji stvaraju veću potrebu za energijom:
 - Košenjem guste, visoke, vlažne trave.
- b. Širinom košenja mašine; što je veća širina, veća je i potreba za energijom.
- c. Postupci radnika koji treba da se izbegavaju:
 - Često uključivanje i isključivanje mašine za vreme rada.
 - Suviše nisku visinu košenja u odnosu na stanje trave.
 - Suviše veliku brzinu kretanja u odnosu na količinu trave koju treba pokositi.

NAPOMENA Za vreme upotrebe, baterija je zaštićena od totalnog pražnjenja preko zaštitnog uređaja koji isključuje mašinu i blokira njen rad.

- Da bi autonomija baterije što duže trajala, korisno je:
- Kositi travu kad je travnjak suv.
 - Kositi travu često tako da ona ne poraste mnogo.

- Postaviti veću visinu košenja kad je trava mnogo velika, a potom izvršiti još jedno košenje na manjoj visini.
 - Ne koristiti funkciju mašine „malčing“ kada je trava mnogo velika.
 - Koristite funkciju „Eco“ (par. 5.5).
- Ako želite koristiti kosačicu za duži rad od onog koji omogućuju standardne baterije, moguće je:
- Kupujte dodatne baterije, da biste odmah zamenili iscrpljene baterije, bez ugrožavanja kontinuiteta upotrebe.
 - Kupite baterije sa većim kapacitetom u odnosu na standardnu bateriju (par. 15.2).

7.2.2 Skidanje i punjenje baterije

1. Otvoriti vrata za pristup otvoru sa akumulatorom i izvući sigurnosni ključ.
2. Pritisnite dugme na bateriji (sl. 21.A) i uklonite je (sl. 21.B).
3. Umetnite bateriju (sl. 22.B) u ležište na punjaču baterije (sl. 22.C).
4. Uključite punjač baterije u utičnicu čiji se napon poklapa s naponom označenim na pločici.
5. Napunite bateriju do kraja, prema uputstvima iz priručnika za bateriju/punjač baterije.

NAPOMENA Baterija ima zaštitu koja sprečava punjenje ukoliko temperatura prostorije ne iznosi između 0 i +45 °C.

NAPOMENA Baterija se može napuniti u svakom trenutku, čak i delimično, a da ne postoji rizik da se ošteti.

7.2.3 Ponovno stavljanje baterije na mašinu

Nakon što je baterija napunjena:

1. Skinite bateriju s punjača baterije (izbegavajte da je dugo držite na punjaču nakon što je ona napunjena).
2. Iščupajte punjač baterije iz struje.
3. Otvorite vratanca za pristup ležištu baterije (sl. 23.A), umetnite bateriju (sl. 23.B) u ležište i gurnite je do kraja sve dok ne čujete „klik“ što je znak da je baterija nalegla i da je ostvaren električni kontakt.
4. Zatvorite do kraja vratašača.

7.3 ČIŠĆENJE

Svaki put nakon upotrebe očistite mašinu prema sledećim uputstvima.

7.3.1 Čišćenje mašine

- Uvek proverite da otvori za vazduh nisu zapušeni ostacima trave.
- Ne koristite mlazove vode i izbegavajte kvašenje motora i električnih delova (sl. 24).
- Nemojte koristiti agresivne tečnosti za čišćenje šasije.
- Da bi se umanjio rizik od požara, uklonite ostatke trave, lišća ili preterane masnoće s mašine, a naročito s motora.
- Držati uvek poluge, displej i dugmad očišćene od otpadaka.

7.3.2 Čišćenje sklopa reznih glava

Nakon svakog košenja, uklonite ostatke trave i blata koji su se nagomilali unutar šasije, kako bi se izbeglo da kada se osuše, otežaju naredno pokretanje mašine. Nagnite mašinu bočno, pa pre vršenja bilo koje intervencije, uverite se da je ona stabilna.

- U slučaju bočnog pražnjenja: usmerivač bočnog pražnjenja mora biti uklonjen
- (ako je ugrađen - par. 6.1.2d.).

Farba u unutrašnjosti šasije može da se oštetiti vremenom zbog abrazivnog delovanja rezne trave; U ovom slučaju, intervenišite brzo ponovnim nanošenjem boje protiv rđe, kako bi se sprečilo stvaranje rđe koja bi dovela do korozije metala.

7.3.3 Čišćenje vreće za sakupljanje trave

1. Ispraznite vreću za skupljanje trave.
2. Protresite je da biste je očistili od ostataka trave i zemlje.
3. Operite je, isperite i vratite nazad kako biste olakšali brzo sušenje.

7.4 MATICE I ŠRAFOVI ZA FIKSIRANJE

Matice i šrafovi uvek moraju biti pričvršćeni kako biste bili sigurni da mašina uvek radi u sigurnim uslovima.

8. VANDREDNO ODRŽAVANJE

 **Pre vršenja bilo koje kontrole, čišćenja ili održavanja/podešavanja mašine:**

- Zaustavite mašinu.
- Izvaditi sigurnosni ključ (nikada ne ostavljate ključeve u mašini ili na domašaju dece ili neodgovarajućih osoba).
- Uverite se da su svi pokretni delovi potpuno zaustavljeni.
- Sačekajte da se motor ohladi, pre odlaganja mašine u bilo koju prostoriju.
- Pročitajte odnosna uputstva.
- Nosite odgovarajuću odeću, radne rukavice i zaštitne naočare.

8.1 REZNA GLAVA

Loše naoštrena rezna glava kida travu i dovodi do žućenja travnjaka.

 **Nemojte dodirivati reznu glavu sve dok ne izvadite ključ i dok se rezna glava potpuno ne zaustavi.**

 **Sve operacije koje se tiču rezne glave (skidanje, oštrenje, uravnotežavanje, popravka, montiranje i/ili zamena) su teški poslovi, koji zahtevaju određenu stručnost kao i upotrebu odgovarajućeg alata; iz sigurnosnih razloga, potrebno je da se one uvek vrše u specijalizovanim servisima.**

 **Oštećene, iskrivljene ili istrošene rezne glave uvek treba da zamenite i to zajedno s njihovim šrafovim kako bi se održala njihova uravnoteženost.**

VAŽNO Uvek koristite originalne rezne glave, koje imaju šifru koja je navedena u tabeli "Tehnički podaci".

Budući da se proizvod usavršava, rezne glave navedene u tabeli "Tehnički podaci" mogle bi vremenom biti zamenjene sa drugim reznim glavama koje imaju analogne karakteristike uzajamne zamenljivosti i radne sigurnosti.

9. SKLADIŠTENJE

9.1 SKLADIŠTENJE MAŠINE

Kada mašinu treba da uskladištite:

1. Sačekajte da se motor ohladi.
2. Skloniti sigurnosni ključ.
3. Izvadite baterije iz ležišta i napunite ih (par 7.2.2).
4. Izvršite čišćenje (par. 7.3).
5. Proverite da nema delova koji su se olabavili ili oštetili. Ako je potrebno, zamenite oštećene komponente i po potrebi zategnite olabavljene vijke i zavrtne ili kontaktirajte ovlašćeni servisni centar.
6. Uskladištite mašinu na sledeći način (sl. 29):
 - U suhu prostoriju.
 - Zaštićenu od vremenskih neprilika.
 - Po mogućstvu pokrijte je ceradom.
 - Na mesto kojem ne mogu pristupiti deca.
 - Uverite se da ste izvadili ključ ili alat koji ste koristili prilikom održavanja.

9.2 SKLADIŠTENJE BATERIJE

Bateriju morate čuvati u hladu, na svežem mestu i u prostorijama bez vlage.

NAPOMENA U slučaju produženog nepokorišćenja mašine, punite bateriju svaka dva meseca da produžite njen vek trajanja.

10. POMERANJE I TRANSPORT

Svaki put kada je neophodno pomeriti, podići, transportovati ili nageti mašinu, treba da:

- Zaustavite mašinu (par. 6.5).
- Skloniti sigurnosni ključ.
- Uverite se da su svi pokretni delovi potpuno zaustavljeni.
- Nosite debele radne rukavice.
- Uхватite mašinu na mestima koja pružaju sigurnost, imajući u vidu težinu i njenu raspoređenost.
- Koristite broj osoba koji odgovara težini mašine i karakteristikama prevoznog sredstva ili mesta na koje je treba smestiti ili odakle je treba uzeti.
- Proverite da prilikom pomeranja mašine ne oštetite predmete ili ne povredite osobe.

Kad mašinu prevozite na prevoznom sredstvu ili prikolici, potrebno je:

- Da koristite jake pristupne rampe, koje će imati dovoljnu širinu i dužinu.
- Utovarite mašinu kad je motor ugašen, guranjem; ovu operaciju treba da izvrši odgovarajući broj osoba.
- Da spustite sklop rezne glave.
- Da postavite mašinu tako da ne predstavlja opasnost ni za koga.
- Da čvrsto blokirate mašinu za prevozno sredstvo pomoću sajli ili lanaca kako se ona ne bi prevrнула.

11. ASISTENCIJA I POPRAVKE

U ovom priručniku sadržana su sva uputstva za rukovanje mašinom i njeno osnovno pravilno održavanje koje može obavljati korisnik. Sve operacije vezane za podešavanje i održavanje koje nisu opisane u ovom priručniku moraju se obaviti kod ovlašćenog prodavca ili u specijalizovanom servisu koji raspolaže potrebnim znanjem i opremom, kako bi se pravilno izvršile i kako bi mašina zadržala prvobitni stepen sigurnosti i originalne uslove. Operacije izvršene u neadekvatnim strukturama ili od strane nekvalifikovanog osoblja povlače prekid bilo kog oblika garancije i bilo kakve obaveze ili odgovornosti proizvođača.

- Samo ovlašćeni servisni centri mogu izvršiti popravku i održavanje pod garancijom.
- Ovlašćeni servisni centri koriste isključivo originalne rezervne delove. Originalni rezervni delovi i oprema s namerom su projektovani za ove vrste mašina.
- Neoriginalni rezervni delovi i dodatna oprema nisu dozvoljeni; upotreba neoriginalnih rezervnih delova i opreme ugrožava sigurnost mašine, a proizvođač neće imati nikakvu obavezu niti će snositi bilo koju odgovornost.

12. POKRIĆE GARANCIJE

Uslovi garancije važe samo za potrošače, odnosno neprofesionalne korisnike.

Garancija pokriva sve nedostatke kvaliteta materijala i fabričke greške koje u periodu važenja garancije utvrdi distributer kod koga ste mašinu kupili ili specijalizovani servis. Garancija se odnosi se na popravku ili zamenu dela s greškom.

Preporučujemo da jednom godišnje ponese te mašinu u ovlašćeni servisni centar radi održavanja, pomoći i kontrole sigurnosnih uređaja.

Garancija se može primeniti samo ukoliko redovno održavate mašinu.

Korisnik mora pažljivo da se pridržava svih uputstava koja su data u priloženoj dokumentaciji.

Garancija ne pokriva oštećenja koja nastanu u sledećim slučajevima:

- Ukoliko se niste dobro upoznali s dokumentacijom isporučenom s mašinom (Priručnici s uputstvima).
- Profesionalna upotreba.
- Nepažnja, nemarnost.
- Spoljašnji uzrok (munje, udarci, strana tela unutar mašine) ili nezgoda.
- Neodgovarajuća upotreba i montaža, odnosno upotreba ili montaža koju nije dozvolio proizvođač.
- Nedovoljno održavanje.
- Izmene mašine.
- Upotreba neoriginalnih rezervnih delova (delova koji se mogu prilagoditi).
- Upotrebe dodatne opreme koja nije isporučena ili odobrena od strane proizvođača.

Garancija nadalje ne pokriva:

- Intervencije redovnog/vanrednog održavanja (opisane u priručniku s uputstvima).
- Uobičajeno trošenje potrošnog materijala kao što su prenosni kaiševi, rezne glave, farovi, točkovi, sigurnosni šrafovi i kablovi.
- Uobičajeno habanje.
- Pogoršanje estetskog izgleda mašine usled njene upotrebe.
- Nosače reznih glava.
- Dodatne troškove vezani za aktiviranje garancije, kao što su put do korisnika, transport mašine do ovlašćenog distributera, najam opreme za zamenu ili poziv neke treće firme za intervencije održavanja.

Korisnik je zaštićen državnim zakonima Zemlje u kojoj živi. Prava korisnika koja mu sledeju prema zakonu Zemlje u kojoj živi ni na koji način ne može ograničiti ova garancija.

13. TABELA ODRŽAVANJA

| Intervencija | Učestalost | Napomene |
|---|--------------------------|--------------|
| MAŠINA | | |
| Provera svih šrafova | Svaki put pre upotrebe | par. 7.4 |
| Sigurnosna kontrola / Provera komandi | Svaki put pre upotrebe | par. 6.2 |
| Provera štitnika zadnjeg izbacivanja / bočnog izbacivanja. | Svaki put pre upotrebe | par. 6.2.1 |
| Provera vreće za skupljanje trave, usmerivača bočnog izbacivanja. | Svaki put pre upotrebe | par. 6.2.1 |
| Provera rezne glave | Svaki put pre upotrebe | par. 6.2.1 |
| Provera napunjenosti baterije | Svaki put pre upotrebe | * |
| Punjenje baterije | Svaki put nakon upotrebe | par. 7.2.2 * |
| Generalno čišćenje i kontrola | Svaki put nakon upotrebe | par. 7.3 |

| | | |
|--|--------------------------|--------------|
| Provera eventualnih oštećenja na mašini. Ako je potrebno, kontaktirajte ovlašćeni servisni centar. | Svaki put nakon upotrebe | - |
| Čišćenje filtera za vazduh | Jednom mesečno | par. 7.5 |
| Zamena rezne glave | - | par. 8.1 *** |

* Pogledajte priručnik za bateriju/punjač baterije.

** Ovu operaciju treba da izvrši ovlašćeni prodavac ili specijalizovani servis

*** Operacija koju treba izvršiti čim se pojave prvi znaci lošeg rada

14. PREPOZNAVANJE PROBLEMA

| Ukoliko problemi potraju i nakon primene opisanih postupaka, obratite se ovlašćenom prodavcu. | | |
|---|--|---|
| PROBLEM | MOGUĆI UZROK | REŠENJE |
| 1. Pritiskom na dugme za paljenje, displej se ne uključuje. | Sigurnosni ključ nije umetnut ili nije pravilno umetnut. | Umetnite ključ (par. 6.3). |
| | Sigurnosni ključ u položaju „OFF“ (Isključeno). | Ubacite sigurnosni ključ u položaj „ON“ (par. 6.3). |
| | Baterija nije postavljena ili nije pravilno postavljena. | Otvorite vratanca i proverite da li je baterija pravilno postavljena (par. 7.2.3). |
| | Baterija se ispraznila. | Proverite stanje napunjenosti i napunite bateriju (par. 7.2.2). |
| | Nepravilna kombinacija baterija. | Proverite ispravnu kombinaciju baterija, prateći uputstva navedena u tabeli „Tehnički podaci“. |
| 2. Pritiskom na dugme za paljenje, displej se ne uključuje, a mašina emituje zvučni signal. | Motor neispravan iznutra. | Izvadite sigurnosni ključ i kontaktirajte Servisnu službu da izvrši provere, zamene ili popravke. |
| 3. Motor se zaustavlja za vreme rada. | Baterija nije pravilno postavljena. | Otvorite vratanca i proverite da li je baterija pravilno postavljena (par. 7.2.3). |
| | Baterija se ispraznila. | Proverite stanje napunjenosti i napunite bateriju (par. 7.2.2). |
| 4. Na ekranu se uključuje LED lampica za upozorenje na opasnost (sl. 25.A) i mašina emituje zvučni signal | Rezna glava je blokirana | Zaustavite mašinu, izvadite sigurnosni ključ, koristite zaštitne rukavice. Proverite i uklonite eventualne prepreke koje se nalaze u prednjem delu mašine (par. 7.3.2) koje onemogućavaju okretanje rezne glave. Ako problem potraje, pozovite Servisnu službu da izvrši provere, zamene ili popravku (par. 8.1). |
| | Kvar mašine. | Izvadite sigurnosni ključ i kontaktirajte Servisnu službu da izvrši provere, zamene ili popravke. |
| | Prevelika struja na pogonskom motoru zbog otežanih radnih uslova (pogon preopterećen). | <ul style="list-style-type: none"> – Proverite da točkovi nisu blokirani pa ih eventualno očistite. – Proverite nagib terena na kojem radite (par. 6.4.1). |
| 5. Na ekranu treperi LED lampica za upozorenje na opasnost (sl. 25.A). | Došlo je do intervencije toplotne zaštite zbog pregrevanja mašine. | Sačekati najmanje 5 minuta, a potom ponovo pustiti mašinu u pogon. |

| | | |
|---|---|---|
| 6. Sečena trava se više ne prikuplja u vreći za prikupljanje trave. | Rezna glava dolazi u dodir sa stranim telom i pretrpela je udarac. | Odmah zaustavite motor i izvadite sigurnosni ključ. Proverite da nema eventualnih oštećenja i pozovite servisnu službu da zameni reznu glavu. (par. 8.1). |
| | Unutrašnjost šasije je prljava. | Očistite unutrašnjost šasije kako biste olakšali kretanje trave prema vreći za skupljanje (par. 7.3.2). |
| 7. Trava se teško kosi. | Rezna glava nije u dobrom stanju. | Pozovite servisnu službu da naoštri ili zameni reznu glavu. |
| 8. Čuje se buka i/ili prekomerne vibracije za vreme rada. | Šraf koji fiksira reznu glavu popustio ili je rezna glava oštećena. | Odmah zaustavite motor i izvadite sigurnosni ključ. Pozovite servisnu službu da izvrši provere, zamene ili popravku (par. 8.1). |
| 9. Autonomija baterije je nedovoljna. | Upotreba u teškim uslovima s većom potrošnjom struje. | Optimizovati upotrebu (par. 7.2.1). |
| | Baterija nedovoljna za potrebe rada. | Koristite dodatne baterije ili veće baterije (par. 15.2). |
| 10. Punjač baterije ne puni bateriju. | Baterija nije pravilno postavljena u punjač. | Proverite da li je baterija pravilno postavljena (par. 7.2.3). |
| | Ambijentalni uslovi nisu odgovarajući. | Bateriju treba puniti u prostoriji s odgovarajućom temperaturom (vidi priručnik s uputstvima za bateriju/punjač baterije). |
| | Kontakti prljavi. | Očistite kontakte. |
| | Punjač baterije se ne napaja strujom. | Proverite da li je utikač uključen i da li ima napona u utičnici. |
| | Punjač baterije oštećen. | Zamenite ga originalnim punjačem. |
| | | Ako problem potraje, pročitajte priručnik za bateriju / punjač baterije. |

15. DODATNI PRIBOR NA ZAHTEV

15.1 OPREMA ZA MALČIRANJE

Fino mrvi isečenu travu i ostavlja je na travnjaku, umesto sakupljanja u vreću (za predviđene mašine) (sl. 26).

15.2 BATERIJE

Raspoložive su baterije različitog kapaciteta, kako bi se mogle prilagoditi različitim radnim potrebama (sl. 27). Spisak zvanično odobrenih baterija za ovu mašinu nalazi se u tablici „Tehnički podaci“.

15.3 PUNJAČ BATERIJE

Uređaj koji se koristi za punjenje baterije (sl. 28).



INDICE

| | |
|---|----|
| 1. ALLMÄN INFORMATION | 1 |
| 1.1 Hur du läser handboken | 1 |
| 1.2 Hänvisningar | 1 |
| 2. SÄKERHETSFORESKRIFTER | 1 |
| 2.1 Träning | 1 |
| 2.2 Förberedelser | 2 |
| 2.3 Under användning | 2 |
| 2.4 Underhåll, förvaring | 2 |
| 2.5 Batteri/batteriladdare | 3 |
| 2.6 Miljöskydd | 3 |
| 3. LÄRA KÄNNA MASKINEN | 3 |
| 3.1 Beskrivning av maskinen och avsett bruk | 3 |
| 3.2 Varningsskyltar | 4 |
| 3.3 Produktidentifikationsetiketten | 4 |
| 3.4 Huvudkomponenter | 4 |
| 4. MONTERING | 5 |
| 4.1 Komponenter för monteringen | 5 |
| 4.2 Montering av påse (Fig.3) | 5 |
| 4.3 Montering av handtaget | 5 |
| 5. STYRREGLAGE | 5 |
| 5.1 Säkerhetsnyckel (frånkopplingsenhet) | 5 |
| 5.2 Dödmansspak | 5 |
| 5.3 Startknapp | 5 |
| 5.4 Spak för inkoppling av dragkraft | 5 |
| 5.5 "ECO"-knapp | 6 |
| 5.6 Reglering av klipphöjden | 6 |
| 6. ANVÄNDNING AV MASKINEN | 6 |
| 6.1 Förberedelser | 6 |
| 6.2 Säkerhetskontroller | 7 |
| 6.3 Start7 | 7 |
| 6.4 Arbete | 7 |
| 6.5 Stopp | 8 |
| 6.6 Efter användning | 8 |
| 7. LÖPANDE UNDERHÅLL | 8 |
| 7.1 Allmän information | 8 |
| 7.2 Batteri | 9 |
| 7.3 Rengöring | 9 |
| 7.4 Muttrar och fästskruvar | 10 |
| 8. SÄRSKILT UNDERHÅLL | 10 |
| 8.1 Skärenhet | 10 |
| 9. FÖRVARING | 10 |
| 9.1 Förvaring av maskinen | 10 |
| 9.2 Förvaring av batteriet | 10 |
| 10. HANTERING OCH TRANSPORT | 10 |
| 11. SERVICE OCH REPARATIONER | 10 |
| 12. GARANTINS TÄCKNING | 10 |
| 13. Underhållstabell | 11 |
| 14. Felsökning | 12 |
| 15. VALFRIA TILLBEHÖR | 13 |
| 15.1 Sats för "mulching" | 13 |
| 15.2 Batterier | 13 |
| 15.3 Batteriladdare | 13 |

1. ALLMÄN INFORMATION

1.1 HUR DU LÄSER HANDBOKEN

I bruksanvisningens text så finns det några paragrafer av särskild vikt ifråga om säkerhet eller funktion och har framhävts på olika sätt enligt följande kriterium:

ANMÄRKNING ELLER VIKTIGT *föreskrifter eller annan information till tidigare anvisningar och som syftar till att undvika skador på maskinen eller andra skador.*

Symbolen varnar om fara. Om denna varning inte respekteras kan det leda till kroppsskador för dig eller andra och/eller materialskador.

- Avsnitten som markeras med en ruta med en grå kant anger alternativa egenskaper som inte finns i alla modeller som finns i den här handboken.
- Kontrollera om egenskapen finns på din modell.

Alla indikeringar för främre, bakre, höger och vänster utgår från användaren i arbetsställning.

1.2 HÄNVISNINGAR

1.2.1 Figurer

Figurerna i bruksanvisningen är numrerade 1, 2, 3 o.s.v. Delarna som visas i figurerna är märkta med bokstäverna A, B, C o.s.v.

En hänvisning till komponenten C på fig. 2 anges med texten: "Se fig. 2.C" eller helt enkelt "(fig. 2.C)".

Figurerna är vägledande. Delar på din maskin kan skilja sig från de visade.

1.2.2 Rubriker

Handboken är indelad i kapitel eller avsnitt.

Avsnittets rubrik "2.1 Utbildning" är en underrubrik till "2. Säkerhetsföreskrifter".

Hänvisningarna till rubriker eller avsnitt signaleras med förkortningen kap. eller avs. och motsvarande nummer. Exempel: "kap. 2" eller "avs. 2.1"

2. SÄKERHETSFORESKRIFTER

2.1 TRÄNING

Lär dig att känna igen reglagen och använd maskinen på lämpligt sätt. Lär dig att snabbt stänga av motorn. En försummelse att följa de här anvisningarna och instruktionerna kan leda till brand och/eller allvariga skador.

- Tillåt aldrig att maskinen används av barn eller av personer utan kunskap om instruktionerna. Lokala bestämmelser kan ange en åldersgräns för dess användning.

- Den här maskinen kan användas av barn från och med 8 år och av personer med fysiska, psykiska eller mentala funktionshinder eller med dålig erfarenhet och/eller kunskap, på villkor att de övervakas av en person eller efter att de fått instruktioner om hur maskinen används under säkra förhållanden och förstått de möjliga farorna. Barn får inte leka med apparaten. Rengöring och löpande underhåll får inte utföras av barn utan uppsikt.
- Använd aldrig maskinen om användaren är trött eller mår dåligt, eller har tagit medicin, droger, alkohol eller andra ämnen som kan påverka omdömet och uppmärksamheten.
- Transportera inte barn eller andra passagerare.
- Kom ihåg att operatören eller användaren ansvarar för oförutsedda olyckor som kan uppstå på andra personer eller deras egendom. Det ligger på ditt ansvar som användare att bedöma vilka faror som kan uppstå i samband med det aktuella arbetet. Du som användare är dessutom skyldig att vidta alla nödvändiga försiktighetsåtgärder för din egen och andras säkerhet, framför allt vid arbete i sluttingar, på ojämn, hal eller instabil mark.
- Om du vill överlämna eller låna ut maskinen till andra, se till att användaren läser igenom instruktionerna i denna handbok.

2.2 FÖRBEREDELSE

Personliga skyddsutrustningar (PSU)

- Bär lämpliga kläder, arbetsskor med halksäkra sulor och långbyxor. Sätt inte på maskinen barfota eller med öppna sandaler. Bär hörselskydd.
- Användningen av hörselskydd kan leda till att du inte hör eventuella varningar (rop eller larm). Var mycket uppmärksam med vad som sker runt arbetsområdet.
- Bär arbetshandskar i alla situationer där händerna kan utsättas för risk.
- Bär inte skor, skjortor, Halsband, armband, kläder med fladdrande delar eller med snören eller slipsar och hur som helst hängande eller stora accessoarer som kan fångas in i maskinen eller i föremål och material som finns på arbetsplatsen.
- Samla ihop långt hår.

Arbetsområde/maskin

- Kontrollera arbetsplatsen noggrant och ta bort allt som kan slungas iväg av maskinen eller som kan skada skärssystemet/roterande delar (stenar, ståltråd, ben, m.m.).

2.3 UNDER ANVÄNDNING

Arbetsområde

- Använd inte maskinen i områden med risk för explosion, om det finns brandfarliga vätskor, gas eller damm. Elektrisk utrustning avger gnistor som kan sätta eld på damm eller ångor.
- Arbeta endast i dagsljus eller med ett bra konstgjort ljus och med bra sikt.
- Se till att personer, barn och djur står på avstånd från arbetsområdet. Barn måste övervakas av en vuxen.
- Undvik att arbeta i blött skåp, under regn och med risk för oväder, speciellt med åska.
- Utsätt inte maskinen för regn eller fukt. Vatten kan komma in i utrustningen vilket kan öka risken för elstötar.

- Var speciellt uppmärksam om marken är ojämn (gupp, rännor), för sluttingar, dolda faror och eventuella hinder som kan begränsa sikten.
- Var mycket uppmärksam i närheten av stup, håll eller vallar. Maskinen kan välta om ett hjul går över en kant eller om kanten rasar.
- Arbeta tvärgående i sluttingarna och aldrig upp och ner. Var mycket försiktig vid byte av riktning, kontrollera att du står stadigt och att hjulen inte stöter emot hinder (stenar, grenar, rötter osv.) som kan leda till att du glider åt sidan eller förlorar kontrollen över maskinen.
- Se upp för trafiken när gräsklipparen används nära en väg.

Beteenden

- Var försiktig när du går bakåt eller backward. Titta bakåt innan och under backningen för att se till att det inte finns några hinder.
- Spring aldrig utan gå.
- Undvik att du dras av gräsklipparen.
- Håll alltid händer och fötter långt borta från skärssystemet, både när motorn startas och under maskinens användning.
- Varning: skärenheten fortsätter att rotera under några sekunder efter att den kopplats ur eller efter att motorn stängts av.
- Håll dig alltid borta från tömningsöppningen.



Vid förstörelse eller olyckor under arbetet, stäng omedelbart av motorn och ställ maskinen på avstånd för att inte orsaka fler skador; vid olyckor som medför personskador, ge omedelbart första hjälpen och kontakta sjukvård för nödvändig vård. Ta noggrant bort eventuella rester som kan orsaka materialskadorna eller skador på människor eller djur om de inte tas bort.

Begränsad användning

- Använd aldrig maskinen med skadade skydd, skydd som saknas eller sitter fel (uppsamlingspåse, sidotömningsenskydd, den bakre tömningsenskydd).
- Använd inte maskinen om tillbehören/verktygen inte installerats i förutsedda punkter.
- Koppla aldrig ur, inaktivera, ta bort eller mixra med säkerhetsanordningarna/mikrobyrarna.
- Belasta inte maskinen för mycket och använd inte en liten maskin för hårda arbeten; användning av en anpassad maskin minskar riskerna och förbättrar arbets kvaliteten.

2.4 UNDERHÅLL, FÖRVARING

Ett regelbundet underhåll och en korrekt förvaring bevarar maskinens säkerhet och dess prestandanivå.

Underhåll

- Använd aldrig maskinen med utslitna eller skadade delar. Trasiga eller slitna delar måste bytas ut och får aldrig repareras.
- Under inställningar av maskinen, var mycket uppmärksam för att undvika att fingrarna fångas in mellan skärenheten i rörelse och maskinens fasta delar.



Ljud- och vibrationsnivån som anges i de här instruktionerna är maxivärden för användning av maskinen. Användningen av en skärenhet i obalans, en för hög hastighet, inget underhåll, påverkar väsentligen ljud- och vibrationsemissioner. Därför måste du använda skydd mot möjliga skador orsakas av en hög ljudnivå och vibrationspåkänningar. Förutse ett under-

håll av maskinen, bär hörselskydd och ta pauser under arbetet.

Förvaring

- För att minska risk för brand, lämna inte behållarna med restmaterial inuti lokalen.

2.5 BATTERI/BATTERILADDARE

VIKTIGT De följande säkerhetsnormerna omfattar säkerhetsföreskrifter i batteriets och batteriladdarens bruksanvisning i bilaga till maskinen.

- För att ladda batterier, använd endast batteriladdare som rekommenderas av tillverkaren. En olämplig batteriladdare kan orsaka elektriska stötar, överhettning eller läcka av korrosiv vätska från batteriet.
- Använd endast de specifika batterierna som förutses för ditt verktyg. En användning av andra batterier kan orsaka skador och brandrisk.
- Se till att apparaten är släckt innan batteriet sätts i. Anslutning av batteri till en påslagen elektrisk apparat kan orsaka brand.
- Håll batteriet som inte används på avstånd från gem, mynt, nycklar, spikar, skruvar eller andra små metalldelar som kan orsaka en kortslutning på kontaktarna. En kortslutning mellan batterikontaktarna kan medföra förbränning eller brand.
- Använd inte batteriladdaren på platsen där det finns ånga, antändbara ämnen eller på lättantändliga ytor som papper, tyg, osv. Under uppladdning blir batteriet varmt och kan orsaka brand.
- Under transporten av ackumulatorer, se till att kontaktarna inte kopplas mellan varandra och använd inte metallbehållare för transport.

2.6 MILJÖSKYDD

Miljöskyddet ska vara en betydande aspekt och prioritet vid användningen av maskinen, till fördel för den civila samlevnaden och miljön i vilken vi lever.

- Undvik att störa grannskapet. Använd maskinen endast under rimliga tider (inte tidigt på morgonen eller sent på kvällen när det kan störa personer).
- Följ noggrant lokala bestämmelser för bortskaffande av emballage, trasiga delar och andra enheter som kan medföra kraftiga miljöeffekter; avfallen får inte kastas i soporna utan ska sorteras och överlämnas till insamlingscentraler som återvinner materialen.
- Följ noggrant lokala bestämmelser för bortskaffande av material som finns kvar.
- När maskinen tas ur drift, lämna inte maskinen i miljön, utan kontakta en insamlingscentral enligt gällande lokala förordningar.

 **Släng inte elektriska apparater i hushållsavfallet.** Enligt det Europeiska direktivet 2012/19/UE gällande bortskaffande av elektrisk och elektronisk utrustning och dess genomförande i enlighet med nationella normer, urladdade elektriska apparater skall samlas upp separat för att slutligen kunna återanvändas på ett eko-kompatibelt sätt. Om elektrisk utrustning slängs på soppipen eller på marken kan de giftiga ämnena nå vattennivån och på så vis komma i kontakt med näringskedjan och skada din hälsa och välmående. För mer information gällande bortskaffande av produkten, kontakta kompetent myndighet gällande hushållsavfall eller er återförsäljare.



Li-ion

Vid slutet av batteriernas livslängd, ska de skaffas bort på ett miljövänligt sätt.

Batterier innehåller material som kan vara farligt för dig och för miljön. Det ska tas bort och deponeras separat på en anläggning som kan hantera litiumjonbatterier.



En separat insamling av begagnade produkter och emballage tillåter en återvinning av materialen och en återanvändning. Återanvändningen av återvinningsmaterial förebygger en miljöförorening och minskar råvarubehovet.

3. LÄRA KÄNNA MASKINEN

3.1 BESKRIVNING AV MASKINEN OCH AVSETT BRUK

Den här maskinen är en förarledd gräsklippare.

Maskinen består huvudsakligen av en motor som aktiverar en skärenheten som sitter i en kåpa med hjul och ett handtag.

Användaren ska alltid stå bakom handtaget för att köra maskinen och aktivera huvudreglagen och därmed på ett säkert avstånd från den roterande skärenheten. När användaren lämnar maskinen stannar motorn och den roterande enheten upp inom några sekunder.

3.1.1 Förutsedd användning

Denna maskin är konstruerad och byggd för att en operatör till fots ska klippa (och samla upp) gräs i trädgårdar och gräsområden, vars storlek överensstämmer med klippkapaciteten. I allmänhet kan den här maskinen:

1. Klippa gräs och samla upp det i en uppsamlingspåse.
2. Klippa gräs och tömma ut det på marken på baksidan.
3. Klippa gräs och tömma ut det på sidan (i förekommande fall).
4. Klippa, mala och lägga gräset på marken ("mulching" - i förekommande fall).

En användning av speciella tillbehör, som förutses av tillverkaren som originalutrustning eller som kan köpas separat, gör att detta arbete kan utföras på olika sätt som du kan se i den här handboken eller i instruktionerna som medföljer varje tillbehör.

3.1.2 Felaktig användning

Vilken som helst annan användning än den som anges ovan anses som farlig och orsakar kroppsskador och/eller materialskador.

Följande anses som felaktig användning (som exempel, men inte uteslutande):

- Transport av andra personer, barn eller djur på maskinen vilket kan leda till allvarliga skador vid fall eller påverka en säker körning.
- Transportera sig själv på maskinen.
- Använda maskinen för att slåpa eller skjuta laster.
- Sätta på skärenheten i områden utan gräs.
- Använda maskinen för att samla in löv eller skräp.
- Använda maskinen för att klippa buskar eller annan vegetation än gräs.
- Maskinen används av flera personer.

VIKTIGT En felaktig användning av maskinen medför att garantin upphör. I detta fall avsäger sig tillverkaren allt ansvar och användaren ska stå för utgifter som beror på egendomsskador eller kroppsskador (användaren eller andra personer).

3.1.3 Typ av användare

Den här maskinen är avsedd för användning av konsumenter, det vill säga för icke yrkesmässigt bruk. Maskinen är avsedd för "fritidsbruk".

VIKTIGT Maskinen ska användas av en enda användare.

3.2 VARNINGSSKYLTAR

På maskinen finns olika symboler (Fig.2.0). De påminner användaren om de beteenden som ska följas för att maskinen ska användas på ett säkert sätt.

Symbolernas betydelse:



Varning. Läs instruktionerna innan maskinens används.



Fara! Risk för utslangande föremål. Håll personer utanför arbetsområdet under användningen.



Bara för gräsklippare med förbränningsmotor.



Bara för elektriska gräsklippare med matning från elnät.



Bara för elektriska gräsklippare med matning från elnät.



Fara! Risk för skärsår. Skärenhet i rörelse. För aldrig in händer eller fötter i utrymmet där skärenheten sitter.



Var försiktig med den vassa skärenheten. För aldrig in händer eller fötter i utrymmet där skärenheten sitter. Skärenheten fortsätter att rotera även efter att motorn stängts av. Ta bort säkerhetsnyckeln (frånkopplingsanordningen) innan underhållet.

VIKTIGT Förstörda eller oläsliga etiketter måste bytas. Beställ nya etiketter hos din auktoriserade serviceverkstad.

3.3 PRODUKTIDENTIFIKATIONSETIKETTEN

På produktidentifikationsetiketten står följande uppgifter (Fig.1.0).

1. Ljudeffektsnivå.
2. EG-certifiering av överensstämmelse.
3. Tillverkningsår.
4. Typ av maskin.
5. Serienummer.
6. Tillverkarens namn och adress.
7. Artikelnummer.
8. Motorns maximala funktionshastighet.
9. Vikt i kg.
10. Utspanning och strömförsörjningsfrekvens.
11. Elektrisk skyddsklass.
12. Nominell effekt.

Anteckna maskinens identifieringsuppgifter där det avses på etiketten (se omslagets baksida).

VIKTIGT Använd identifieringsuppgifterna på produktens märkplåt varje gång som du kontaktar en serviceverkstad.

VIKTIGT Ett exempel på en försäkrans om överensstämmelse finns på de sista sidorna i handboken.

3.4 HUVUDKOMPONENTER

Maskinen består av följande huvudkomponenter som följande funktioner motsvarar (Fig.1.0):

- A. Chassi:** Det är kåpan som täcker den roterande skärenheten.
- B. Motor:** Levererar rörelse till både skärenheten och hjulens drivning (om så förutses).
- C. Skärenhet:** Denna del är avsedd att klippa gräset.
- D. Bakre tömningsskydd:** Det är en skyddsanordning och förhindrar att skärenheten slungas iväg föremål, som eventuellt samlats upp, långt från maskinen.
- E. Skydd till sidotömning (i förekommande fall):** Det är en skyddsanordning och förhindrar att skärenheten slungas iväg föremål, som eventuellt samlats upp, långt från maskinen.
- F. Sidotömningens riktplatta (i förekommande fall):** Utöver att tömma ut gräset på sidan på marken utgör den en säkerhetsfunktion genom att förhindra att eventuella föremål som samlas upp av skärenheten slungas iväg långt från maskinen.
- G. Uppsamlingspåse:** Utöver att samla upp gräset som klippts utgör den en säkerhetsfunktion genom att förhindra att eventuella föremål som samlas upp av skärenheten slungas iväg långt från maskinen.
- H. Handtag:** Detta är användarens plats. Längden gör att användaren alltid håller sig på ett säkert avstånd från den roterande skärenheten under arbetet.
- I. Batteri** (om det inte medföljer med maskinen, se kap. 15 "tillbehör på beställning"): levererar energi för start av motorn; Dess egenskaper och användningsområden beskrivs i en specifik bruksanvisning.
- J. Närvarospak operatör:** det är spaken som kopplar in skär- och dragsystemet. Motorn stannar automatiskt när starthandtaget släpps.

- K. **Dragkraftsspak:** det är spaken som kopplar in dragkraften på hjulen och tillåter att maskinen avancerar.
- L. **Lucka till batterifack**
- M. **Säkerhetsnyckel (frånkopplingsenhet):** Nyckeln för aktivering / inaktivering av maskinens elkrets.
- N. **Batteriladdare** (om den inte medföljer med maskinen, se kap. 15 "tillbehör på beställning"): enhet som används för att ladda batteriet.

4. MONTERING

 **Säkerhetsföreskrifter som ska följas beskrivs i kap. 2. Respektera noggrant de här anvisningarna för att inte riskera allvarliga risker eller faror.**

Av lagrings- och transportskäl har inte vissa apparatkomponenter fabriksmonterats. Avlägsna emballaget och montera komponenterna enligt de följande instruktionerna.

 **Uppackningen och slutförandet av monteringen ska utföras på en plan och stabil yta, med utrymme som är tillräckligt för att flytta maskinen och emballaget med hjälp av lämpliga utrustningar. Använd inte maskinen innan du avslutat anvisningarna i avsnittet "MONTERING".**

4.1 KOMPONENTER FÖR MONTERINGEN

I emballaget ingår komponenterna för monteringen.

4.1.1 Uppackning

1. Öppna emballaget försiktigt och se till att inga komponenter tappas bort.
2. Läs dokumentationen som finns inuti lådan, inklusive bruksanvisningen.
3. Ta upp alla omonterade delar ur lådan.
4. Kassera lådan och emballaget i enlighet med lokala bestämmelser.

 **Innan monteringen, kontrollera att säkerhetsnyckeln inte sitter i sitt uttag.**

4.2 MONTERING AV PÅSE (Fig.3)

Med uppsamlingspåsen vänd upp och ned, fäst samtliga plastprofiler (21) till ramen (22) med hjälp av en skruvmejsel enligt figuren.

4.3 MONTERING AV HANDTAGET

Montera handtaget som visas i (Fig.4) .

5. STYRREGLAGE

5.1 SÄKERHETSNYCKEL (FRÅNKOPPLINGSENHET)

Nyckeln (Fig.5.A) sitter på insidan av batterifacket. När nyckeln sätts på "ON" aktiveras maskinens elkrets så att den kan startas.

När nyckeln sätts på "OFF" avaktiveras elkretsen helt och hållet för att förhindra okontrollerad användning av maskinen.

VIKTIGT *Ta bort säkerhetsnyckeln varje gång som du lämnar maskinen eller inte använder den.*

5.2 DÖDMANSSPAK

Dödmansspaken (Fig.6.A) aktiverar inkoppling av skärenheten. Den finns framför handtaget. Tryck på säkerhetsknappen (Fig.6.C) och för spaken mot handtaget för att aktivera skärenheten. Motorn stannar automatiskt och alla funktioner stängs av när starthandtaget släpps.

OBS *Inkopplingen av skärenheten är endast möjlig om säkerhetsknappen till höger om handtaget trycks i och dödmansspaken trycks mot handtaget (se avs.*

5.3 STARTKNAPP

Startknappen (Fig.7.A) används för:



1. **Starta maskinen.** Genom att trycka på knappen (Fig.7.A) tänds displayen (Fig.7.B) och maskinen är klar för användning.

OBS *Maskinen kan bara startas om dödmansspaken och dragkraftsspaken är släppta.*

OBS *Om maskinen inte används släcks displayen efter 15 sekunder och den ovan nämnda åtgärden måste upprepas.*



2. **Inkoppling av skärenheten.**

OBS! *Inkopplingen av skärenheten är endast möjlig med dödmansspaken tryckt mot handtaget (se avs. 6.3).*

3. **Urkoppling av skärenheten.** Med skärenheten inkopplad, släpp dödmansspaken (Fig.6.A); skärenheten stoppar men maskinen förblir påslagen.

5.4 SPAK FÖR INKOPPLING AV DRAGKRAFT

Spaken för inkoppling av dragkraft kopplar in dragkraften till hjulen och gör att maskinen går framåt. Den finns bakom handtaget.



Inkopplad dragkraft.

För att koppla in dragkraften ska du föra spaken för inkoppling av dragkraft mot handtaget (Fig. 6.B).

Det går att reglera frammatningshastigheten genom valratten (Fig.7.C).

Det går att välja mellan 6 olika hastighetsnivåer.



1. **Maximal hastighet** (cirka 5 km/h).



2. **Minimal hastighet** (cirka 2,5 km/h).

OBS Sista hastighetsnivån som valts förblir inställd även efter att maskinen stängts av.

VIKTIGT För att undvika skada på transmissionen, undvik att dra maskinen bakåt med kopplad dragkraft.

5.5 "ECO"-KNAPP

Funktionen "ECO" tillåter att spara energi medan gräset klipps och optimerar batteriets autonomi. För att aktivera eller inaktivera funktionen "Eco" tryck på knappen (Fig.7.D). När funktionen är aktiveras tänds motsvarande lysdiod i displayen. Denna funktion inaktiveras alltid när dödmansspakarna släpps.

OBS! Funktionen "ECO" bör inte användas vid svåra skärförhållanden (klippning av tjockt, högt eller fuktigt gräs).

5.6 REGLERING AV KLIPPHÖJDEN

Genom att sänka eller lyfta chassit kan gräset klippas på olika höjder.

 **Utför arbetet med stillastående skärenhet.** Regleringen av skärhöjden görs med hjälp av avsedd spak (Fig.11.A) som lyfter eller sänker chassit till önskat läge.

6. ANVÄNDNING AV MASKINEN

 **Säkerhetsföreskrifter som ska följas beskrivs i kap. 2. Respektera noggrant de här anvisningarna för att inte riskera allvarliga risker eller faror.**

6.1 FÖRBEREDELSE

Innan maskinen används är det nödvändigt att en rad kontroller och ingrepp utförs för att garantera att arbetet utförs på ett lämpligt sätt och med högsta säkerhet: Försäkra dig om att säkerhetsnyckeln inte sitter i dess säte. Ställ maskinen horisontellt och stabilt på marken.

6.1.1 Kontroll av batteriet

Innan maskinen används för första gången, ska batteriet laddas fullständigt enligt anvisningarna i batteriets bruksanvisning. Före varje användning, kontrollera batteriets laddning och följ indikationerna i batteriets bruksanvisning.

6.1.2 Inställning av maskinen inför arbetet

OBS! Med denna maskin går det att klippa gräs på olika sätt. Innan arbetet inleds ska maskinen ställas in beroende på hur du vill utföra gräsklippningen.

a. Förberedelse inför klippning och uppsamling av gräs i uppsamlingspåsen:

1. Hög det bakre tömningsskyddet (Fig.11.A) och sätt fast uppsamlingspåsen (Fig.11.B) som i figuren.
2. För modeller med möjlighet till sidotömning: försäkra dig om att sidotömningens skydd (Fig.12.B) är sänkt.

b. Arrangemang för klippning och bakre tömning av gräset på marken:

1. Ta bort uppsamlingspåsen och försäkra dig om att det bakre tömningsskyddet (Fig.12.A) är stabilt i det nedre läget.
2. För modeller med möjlighet till sidotömning: försäkra dig om att sidotömningens skydd (Fig.12.B) är sänkt.

c. Förberedelse inför klippning och malning av gräs (funktion "mulching"):

1. Hög det bakre tömningsskyddet (Fig.13.A) och sätt in riktplattan (Fig.13.B) i tömningsöppningen genom att vinkla den en aning åt höger.
2. Fäst den genom att sätta in de två tapparna (Fig.13.C) i de avsedda hålen tills spärren klickar fast (Fig.13.D).
3. För modeller med möjlighet till sidotömning: försäkra dig om att sidotömningens skydd (Fig.12.B) är sänkt.

För att ta bort riktplattan:

1. Hög det bakre tömningsskyddet (Fig.13.A).
2. Tryck på mitten så att spärren lossnar (Fig.13.D).

d. Arrangemang för klippning och sidotömning av gräset på marken:

1. Hög det bakre tömningsskyddet (Fig.13.A) och sätt in riktplattan (Fig.14.B) i tömningsöppningen genom att vinkla den en aning åt höger.
2. Fäst den genom att sätta in de två tapparna (Fig.14.C) i de avsedda hålen tills spärren klickar fast (Fig.14.D).
3. Hög sidotömningens skydd (Fig.14.A).
4. Sätt in sidotömningens riktplatta (Fig.14.E).
5. Stäng sidotömningens skydd igen (Fig.14.A) så att sidotömningens riktplatta (Fig.14.B) blockeras.

För att ta bort riktplattan:

1. Hög det bakre tömningsskyddet (Fig.13.A).
2. Tryck på mitten så att spärren lossnar (Fig.13.D).

6.1.3 Reglering av klipphöjden

Ställ in klipphöjden enligt anvisningarna i avs. 5.6.

6.2 SÄKERHETSKONTROLLER

Utför de följande säkerhetskontrollerna och kontrollera att resultaten motsvarar uppgifterna som anges i tabellerna.

 **Utför alltid säkerhetskontroller innan användning.**

6.2.1 Kontroll av den allmänna säkerheten

| Föremål | Resultat |
|--|--|
| Handtag | Rena, torra. |
| Handtag | Korrekt fastsatt till maskinen. |
| Skärenhet | Ren, inte skadad eller sliten. |
| Bakre tömningsskydd, uppsamlingspåse | Hela. Inga skador. Monterade riktigt. |
| Sidotömningens skydd, sidotömningens riktplatta | Hela. Inga skador. Monterade riktigt. |
| Brytare Dödmansspak Spak för inkoppling av dragkraft | Spaken ska ha en fri rörelse utan att vara trög och när man släpper dem så ska den automatiskt och snabbt gå tillbaka till neutral position. |
| Batteri | Ingen skada på höljet, inga läckage. |
| Skruvar/muttrar på maskinen och på skärenheten | Väl åtdragna (inte lösa). |
| Genomströmning av kylluft | Inte tilltäppta. |
| Maskin | Inget tecken på skada eller slitage. |

6.2.2 Test av maskinens funktion

| Åtgärd | Resultat |
|---|---|
| <ol style="list-style-type: none">1. Starta maskinen (avs. 6.3).2. Koppla in skärenheten (avs. 6.3).3. Släpp båda dödmansspakarna (Fig.20.A). | <ol style="list-style-type: none">1. Displayen tänds och maskinen är klar för användning.2. Skärenheten ska sättas i rörelse.3. Spakarna ska automatiskt och snabbt gå tillbaka till friläget, motorn ska släckas och skärenheten ska stanna upp inom några sekunder. |
| <ol style="list-style-type: none">1. Starta maskinen (avs. 6.3).2. Manövrera dragkraftsspaken (par.5.4).3. Släpp dragkraftsspaken. | <ol style="list-style-type: none">1. Displayen tänds och maskinen är klar för användning.2. Hjulen sätter maskinen i rörelse framåt.3. Hjulen stannar upp och maskinen slutar att röra sig framåt. |

| | |
|-------------|---|
| Provkörning | Ingen onormal vibration. Inget onormalt ljud. |
|-------------|---|

 **Om vilket som helst resultat skiljer sig från de som anges i tabeller kan maskinen inte användas! Kontakta en serviceverkstad för att kontrollera fallet och för en eventuell reparation.**

6.3 START

OBS! Starta den på en jämn yta utan hinder eller högt gräs.

OBS! Kontrollera korrekt kombination av batterier genom att följa instruktionerna i tabellen "Tekniska data".

1. Öppna luckan till batterifacket (Fig.15.A).
2. Sätt in batterierna korrekt på avsedd plats (avs. 7.2.3).
3. Sätt in säkerhetsnyckeln ända in (Fig.16.B) och vrid den till läget "ON".
4. Tryck på startknappen (Fig.17.A) Displayen förblir tänd i 15 sek.
5. Koppla in skärenheten genom att först trycka på säkerhetsknappen till höger (Fig. 18.A) och sedan dödmansspaken (Fig. 18.B).
6. Tryck på spaken bakom handtaget för att koppla in dragkraften (Fig.18.C).

6.4 ARBETE

VIKTIGT Håll alltid ett säkerhetsavstånd från skärenheten under arbetet på grund av handtagets längd.

VIKTIGT För att garantera att maskinen arbetar på bästa sätt råder vi till att använda två batterier samtidigt.

Batteriernas drifttid (och därmed gräsarealen som kan klippas innan de behöver laddas) beror på olika faktorer som beskrivs i (avs. 7.2.1). Under användningen visas batteriernas laddningstillstånd på displayen (återstående laddningsprocent) (Fig.7.E).

VIKTIGT Om motorn stannar upp på grund av överhettning under arbetet, måste du vänta i ungefär 5 minuter innan den kan startas om.

6.4.1 Gräsklippning

1. Sätt på gräsklipparen och börja klippa gräset.
2. Anpassa körhastigheten och klipphöjden (avs. 5.6) till gräsmattans tillstånd (hur högt, tjockt och fuktigt gräset är) och hur mycket gräs som klippas bort.

• • • • •
*** På modeller med dragkraft (avs. 5.4):** Vi avråder från
* att klippa gräs på mark vars lutning överskrider 15°. • • • • •

3. Gräsmattans utseende förbättras om klippningarna alltid utförs på samma höjd och alternerande i de två riktningarna (Fig.19).

- **Vid sidotömning** Det är tillrådligt att välja en bana som gör att det klippta gräset inte töms ut på gräsmatta som ännu inte har klippts.
- **Vid "mulching" eller bakre tömning av gräset:**
 - Undvik alltid att klippa en stor mängd gräs.
 - Avlägsna aldrig mer än en tredjedel av gräsets totala höjd på en enda gång (Fig.19z).
 - Håll alltid chassit riktigt rent (avs. 7.3.1).

6.4.2 Tips för att bevara en fin gräsmatta

- Klipp gräset jämnt för att få en välklippt, grön och mjuk gräsmatta. Gräsmattan kan vara av olika typer av gräsväxter. Om man klipper ofta så kommer de växter som har många rötter att växa ännu fortare och bilda ett varaktigt grässkikt medan, om man klipper mer sällan så kommer framförallt höga vilda gräsväxter att växa (treklöver, tusenskönor, m.m.). Klippningsintervallerna beror på hur fort gräset växer. Undvik att vänta alltför länge mellan klippningarna så att inte gräset växer för mycket.
- Den optimala höjden på gräset för en vålskött gräsmatta är ungefär 4-5 cm och, med en enda klippning, ska inte mer än en tredjedel av den totala höjden avlägsnas. Om gräset är mycket högt är det bäst att klippa gräset i två omgångar med en dags mellanrum. Den första med skärenheterna på högsta höjd och den andra på önskad höjd.
- En för låg klippning orsakar hål och gallringar på gräsmattan, med en "fläckig" yta.
- Vid varmare och torrare perioder måste gräset hållas lite högre för att inte marken ska torkas ut.
- Det rekommenderas att klippning alltid sker när gräset är torrt. Klipp inte gräset när det är blött. Det kan minska den roterande enhetens effekt och gräset klitrar sig fast och medför hål i gräsmattan.
- Skärenheterna ska vara hela och vålslipade så att gräset skärs av snyggt utan att det slits av, vilket gör att grästopparna gulnar.

6.4.3 Tömning av uppsamlingspåse

När uppsamlingspåsen (Fig.1.G) är för full klipps inte gräset effektivt längre och ljudet från gräsklipparen ändras.

Nel caso di sacco di raccolta con dispositivo segnalatore del contenuto:

 1. Upphöjd = tom.

 2. Sänkt = full.

- Under pågående arbete, när gräsklipparen rör sig förblir indikeringen i det höga läget så länge som det finns plats för klippt gräs i uppsamlingspåsen. När den sänks betyder det att uppsamlingspåsen är full och måste tömmas.

För att ta bort och tömma uppsamlingspåsen:

1. Släpp båda spakarna (Fig.20.A) och (Fig.20.B).
2. Vänta tills skärenheten stannat.
3. Höj det bakre tömningsskyddet (Fig.11.A), ta tag i handtaget och ta bort uppsamlingspåsen medan du håller kvar den i upprätt läge.

6.5 STOPP

För att stänga av maskinen:

1. Släpp båda spakarna (Fig.20.A) och (Fig.20.B).
2. Tryck på startknappen (Fig.17.A).
3. Vänta tills skärenheten stannat.



Det tar några sekunder innan skärenheten stannar upp efter att maskinen stängts av.

VIKTIGT Stoppa alltid maskinen.

- Vid förflyttning mellan arbetsplatser.
- När du kör på mark utan gräs.
- Varje gång som de måste undvika ett hinder.
- Innan klipphöjden ställs in.
- Varje gång som uppsamlingspåsen tas bort eller sätts tillbaka.
- Varje gång som sidotömningens riktplatta tas bort eller monteras tillbaka (om det finns).

6.6 EFTER ANVÄNDNING

1. Stanna maskinen (avs. 6.5).
2. Öppna luckan och ta bort säkerhetsnyckeln.
3. Ta bort batterierna från deras plats och ladda dem avs. 7.2.2).
4. Låt motorn kallna innan maskinen ställs inomhus.
5. Gör rent (avs. 7.3).
6. Kontrollera att det inte finns lösa eller skadade delar. Byt skadade komponenter om det behövs och dra eventuellt åt lösa skruvar och bultar eller kontakta en auktoriserad serviceverkstad.

VIKTIGT Ta bort säkerhetsnyckeln varje gång som du lämnar maskinen eller inte använder den.

7. LÖPANDE UNDERHÅLL

7.1 ALLMÄN INFORMATION



Säkerhetsföreskrifter som ska följas beskrivs i kap. 2. Respektera noggrant de här anvisningarna för att inte riskera allvarliga risker eller faror.



Innan du utför någon som helst kontroll, rengöring eller underhåll/reglering av apparaten:

- Stanna maskinen.
- Ta ut säkerhetsnyckeln (lämna aldrig nyckeln insatt eller inom räckhåll för barn eller obehöriga personer).
- Se till att alla delar i rörelse har stannat upp helt.
- Låt motorn kallna innan maskinen ställs inomhus.
- Läs igenom instruktionerna.
- Bär lämpliga kläder, arbetshandskar och skyddsglasögon.

- Intervaller och typer av åtgärder anges i "Underhållstabellen". Tabellen har som uppgift att hjälpa dig med att upprätthålla din maskins effektivitet och säkerhet. Den omfattar de huvudsakliga åtgärderna och de förutsedda intervallerna. Utför motsvarande åtgärd när den första tidsfristen inträffar.
- Användning av icke originala reservdelar eller tillbehör och/eller som monterats fel kan äventyra maskinens funktion och säkerhet. Tillverkaren avstår sig allt ansvar vid skador eller olyckor som orsakats av sådana produkter.
- Originalreservdelar tillhandahålls av auktoriserade serviceverkstäder och återförsäljare.

VIKTIGT Alla underhållsarbeten och regleringar som inte beskrivs i den här handboken måste utföras av din återförsäljare eller av ett specialiserat center.

7.2 BATTERI

7.2.1 Batteriliv

Batterilivet (och därmed gräsområdet som kan klippas innan laddningen) beror huvudsakligen på:

- Miljöfaktorer som skapar ett högre energibehov:
 - Klippning av tjockt, högt, fuktigt gräs.
- Maskinens klippbredd; ju större bredd desto högre energibehov.
- Användarens beteende, som ska undvika:
 - Att ofta slå på och stänga av maskinen under arbetet.
 - En för låg klipphöjd i förhållande till gräsets tillstånd.
 - En för hög körhastighet för mängden gräs som ska klippas.

OBS! Under arbetet skyddas batteriet mot en total urladdning genom en skyddsanordning som släcker maskinen och blockerar funktionen.

För att förbättra batterilivet rekommenderas det att:

- Klippa gräset när gräsmattan är torr.
- Klippa gräset ofta så att det inte blir för högt.
- Ställ in en högre klipphöjd när gräset är mycket högt och utför sedan en klippning till med lägre höjd.
- Använd inte maskinen med funktionen "mulching" när gräset är mycket högt.
- Använd funktionen "Eco" (avs. 5.5).

Om du vill använda maskinen för arbeten som varar längre än den tid som standardbatterierna kan garantera är det möjligt att:

- Köpa extrabatterier för att genast ersätta de urladdade batterierna utan att avbryta användningen.
- Köpa batterier med längre drifttid jämfört med standardbatteriet (avs. 15.2).

7.2.2 Borttagning och laddning av batteriet

- Öppna luckan till batterifacket och ta ut säkerhetsnyckeln.
- Tryck på knappen som finns på batteriet (Fig.21.A) och ta bort det (Fig.21.B).

- Sätt i batteriet (Fig.22.B) på avsedd plats i batteriladdaren (Fig.22.C).
- Anslut batteriladdaren till uttag med den nätspänning som anges på märkskylten.
- Ladda det helt genom att följa anvisningarna i handboken för batteriet/batteriladdaren.

OBS Batteriet har ett skydd som förhindrar laddning om omgivningstemperaturen inte är mellan 0 och +45 °C.

OBS Batteriet kan laddas när som helst, även delvis, utan risken att det skadas.

7.2.3 Borttagning av batteriet på maskinen

När laddningen slutförts:

- Avlägsna batteriet från batteriladdaren (undvik att fortsätta laddningen efter att det laddats färdigt).
- Koppla ur batteriladdaren från elnätet.
- Öppna luckan till batterifacket (Fig.23.A) och sätt i batteriet (Fig.23.B) tills du hör ett klickljud som betyder att det sitter på plats och säkerställer elektrisk kontakt.
- Stäng luckan ordentligt.

7.3 RENGÖRING

Efter varje användning, gör rent enligt de följande instruktionerna.

7.3.1 Rengöring av maskinen

- Se alltid till att det inte finns skräp i luftöppningarna.
- Använd inte vattenstrålar och undvik att blöta ner motorn och de elektriska komponenterna (Fig.24).
- Använd inte frätande vätska för att rengöra chassit.
- För att minska brandrisken, ta bort rester av gräs, blad eller överskottsfett från maskinen och speciellt motorn.
- Håll alltid spakarna, displayen och knapparna fria från skräp.

7.3.2 Rengöring av skärenhetsgruppen

Ta bort gräsresterna och lera som samlats inuti chassit för att undvika att de kan försvåra nästa start då de torkat. Luta maskinen på sidan och se till att den är stabil innan någon som helst åtgärd.

.....
 * Vid sidotömning: Tömnings riktplatta måste *
 * tas bort (om monterad - avs. 6.1.2d). *

Lacken på insidan av chassiet kan avlägsnas med tiden på grund av en skrubbande verkan från det klippta gräset. I så fall ska du genast måla med rostskyddande färg för att förhindra att det bildas rost som fräter bort metallen.

7.3.3 Rengöring av påsen

- Töm uppsamlingspåsen.
- Skaka den för att avlägsna gräs- och jordrester.
- Tvätta den, skölj den och lägg undan den så att den torkar snabbt.

7.4 MUTTRAR OCH FÄSTSKRUVAR

Se till att muttrar och skruvar är åtdragna för att alltid ha en maskin under säkra funktionsförhållanden.

8. SÄRSKILT UNDERHÅLL

! *Innan du utför någon som helst kontroll, rengöring eller underhåll/reglering av apparaten:*

- Stanna maskinen.
- Ta ut säkerhetsnyckeln (lämna aldrig nyckeln insatt eller inom räckhåll för barn eller obehöriga personer).
- Se till att alla delar i rörelse har stannat upp helt.
- Låt motorn kalla innan maskinen ställs inomhus.
- Läs igenom instruktionerna.
- Bär lämpliga kläder, arbetshandskar och skyddsglasögon.

8.1 SKÄRENHET

En dåligt slipad skärenhet sliter upp gräset och gör att det gultnar.

! *Vidrör inte skärenheten förrän nyckeln avlägsnats och skärenheten står helt still.*

! *Alla åtgärder gällande skärenheterna (nedmontering, slipning, justering, reparation, återmontering och/eller byte) är tunga arbeten som kräver en specifik kompetens och användning av lämpliga utrustningar. Av säkerhetsskäl krävs det därför att de alltid utförs på en serviceverkstad.*

! *Byt alltid de skadade, deformerade eller slitna skärenheter tillsammans med skruvarna, för att bibehålla balansen.*

VIKTIGT *Använd alltid originella skärenheter med koden som anges i tabellen "Tekniska specifikationer".*

Med tanke på produktens utveckling, kan den ovannämnda skärenheter i tabellen "Tekniska specifikationer" kan ersättas med andra, med liknande egenskaper ifråga om utbytbarhet och funktions säkerhet.

9. FÖRVARING

9.1 FÖRVARING AV MASKINEN

När maskinen ska ställas undan:

1. Låt motorn svalna.
2. Ta bort säkerhetsnyckeln.
3. Ta bort batterierna från deras plats och ladda dem avs. 7.2.2).
4. Gör rent (avs. 7.3).
5. Kontrollera att det inte finns lösa eller skadade delar. Byt skadade komponenter om det behövs och dra eventuellt åt lösa skruvar och bultar eller kontakta en auktoriserad serviceverkstad.
6. Ställ undan maskinen (Fig.29):
 - I en torr miljö.
 - Skyddad mot väder.
 - Möjligen täckt med en presenning.
 - På en plats utom räckhåll för barn.

- Se till att nycklar eller verktyg som använts för underhållsarbetet tagits bort.

9.2 FÖRVARING AV BATTERIET

Batteriet ska förvaras i skugga, på en sval plats utan fukt.

OBS! *Vid långvarigt stillastående ska batteriet laddas varannan månad för att förlänga dess livslängd.*

10. HANTERING OCH TRANSPORT

Varje gång som maskinen behövs förflyttas, lyftas, transporteras eller lutas ska du:

- Stanna maskinen (avs. 6.5).
- Ta bort säkerhetsnyckeln.
- Se till att alla delar i rörelse har stannat upp helt.
- Använd kraftiga arbetshandskar.
- Ta tag i maskinens kanter som ger ett säkert grepp med tanke på vikten och dess fördelning.
- Få hjälp av andra personer med tanke på maskinens vikt och transportmedlets egenskaper eller platsen på vilken gräsklipparen ska placeras eller hämtas.
- Se till att maskinens rörelse inte leder till skador eller sår.

När maskinen transporteras med ett fordon eller släp ska du:

- Använd ramper med lämplig bärformåga, bredd och längd.
- Skjut och lasta maskinen med avstängd motor. Se till att flera personer kommer till hjälp.
- Sänk skärenhetsgruppen.
- Placera den så att den inte kan skada någon.
- Läs fast den ordentligt till transportmedlet med hjälp av vajrar eller kedjor för att undvika att den kan välta.

11. SERVICE OCH REPARATIONER

Den här handboken ger alla anvisningar som behövs för att använda maskinen och för ett korrekt löpande underhåll som kan utföras av användaren. Allt justeringsarbete och underhållsarbete som inte beskrivs i denna bruksanvisning ska utföras hos din återförsäljare eller en specialiserad serviceverkstad som har tillräcklig kunskap och nödvändiga verktyg för att utföra ett korrekt arbete och bibehålla maskinens ursprungliga säkerhet. Ingrepp som utförs av olämpliga strukturer eller av ej kvalificerade personer medför att all slags garanti, tillverkarens förpliktelse eller ansvar upphör att gälla.

- Endast auktoriserade serviceverkstäder får utföra garantireparationer och -underhåll.
- Auktoriserade serviceverkstäder använder endast originalreservdelar. Originalreservdelar och tillbehör har specialutvecklats för maskinerna.
- Icke-originalreservdelar och tillbehör godkänns inte. Tillverkaren har inte någon som helst ansvar eller förpliktelse vid en användning av icke-originalreservdelar och tillbehör vilket påverkar maskinens säkerhet.

12. GARANTINS TÄCKNING

Garantivillkoren är endast för konsumenter, dvs inte professionella operatörer.

Garantin täcker alla brister i material och utförande, som fastställts under garantiperioden av din återförsäljare eller ett specialistcenter. Garantins omfattning är begränsad till reparation eller ersättning av komponenten som anses vara felaktig. Det rekommenderas att överlämna maskinen en gång om året till en auktoriserad serviceverkstad för underhåll, assistans och kontroll av säkerhetsanordningarna. Garantins omfattning gäller om ett regelbundet underhåll har utförts på maskinen. Användaren ska följa den bifogade bruksanvisningen noggrant.

Garantin täcker inte skador som beror på följande:

- Försummelse av att läsa bifogad bruksanvisning (instruktionsbok).
- Professionell användning.
- Slarv, försummelse.
- Extern orsak (blixtnedslag, stötar, närvaro av främmande kroppar inuti maskinen) eller olycka.
- Felaktig eller otillåten användning eller montering av tillverkaren.
- Dåligt underhåll.
- Ändring av maskinen.

- Användning av icke-originalreservdelar (anpassningsbara delar).
- Användning av tillbehör som inte levereras av eller inte är godkända av tillverkaren.

Garantin täcker inte heller:

- Åtgärderna för löpande/extra underhåll (beskrivs i instruktionsboken).
- Normalt slitage på förbrukningsmaterial som drivremmar, skärenheter, strålkastare, hjul, säkerhetsbultar och kablage.
- Normalt slitage.
- Estetisk försämring av maskinen på grund av användningen.
- Skärenheternas hållare.
- Eventuella extra kostnader i samband med aktivering av garantin, som till exempel tillhandahållandet hos användaren, transport av maskinen till återförsäljaren, uthyring av utrustning för utbyte eller anlitaandet av ett externt företag för alla underhållsarbeten.

Användaren skyddas av nationell lagstiftning.

Användarens rättigheter enligt nationell lagstiftning begränsas inte på något sätt av denna garanti.

13. UNDERHÅLLSTABELL

| Ingrepp | Intervall | Anmärkningar |
|--|------------------------|--------------|
| MASKIN | | |
| Kontroll av alla fästen | Innan varje användning | avs. 7.4 |
| Säkerhetskontroller/ Kontroll av reglagen | Innan varje användning | avs. 6.2 |
| Kontroll av skyddet till bakre tömning / sidotömning. | Innan varje användning | avs. 6.2.1 |
| Kontroll av uppsamlingspåse, sidotömningens riktplatta. | Innan varje användning | avs. 6.2.1 |
| Kontroll av skärenheten | Innan varje användning | avs. 6.2.1 |
| Kontroll av batteriets laddning | Innan varje användning | * |
| Ladda batteriet | Efter varje användning | avs. 7.2.2 * |
| Allmän rengöring och kontroll | Efter varje användning | avs. 7.3 |
| Kontroll av eventuella skador som finns på maskinen. Kontakta en auktoriserad serviceverkstad vid behov. | Efter varje användning | - |
| Rengöring av luftfiltret | En gång i månaden | avs. 7.5 |
| Byte av skärenheten | - | avs. 8.1 *** |

* Se handboken till batteriet/batteriladdaren.

** Arbetet ska utföras av din återförsäljare eller en specialiserad serviceverkstad

*** Åtgärder som ska utföras vid de första tecknen på funktionsfel

14. FELSÖKNING

| Om felen kvarstår efter åtgärd enligt beskrivningarna, kontakta din återförsäljare. | | |
|--|--|---|
| FEL | MÖJLIG ORSAK | ÅTGÄRD |
| 1. Displayen tänds inte när startknappen trycks in. | Säkerhetsnyckel saknas eller sitter inte i riktigt. | Sätt i nyckeln (avs. 6.3). |
| | Säkerhetsnyckel i läge "OFF". | Sätt säkerhetsnyckeln i läget "ON" (avs. 6.3). |
| | Batteriet saknas eller sitter fel. | Öppna luckan och se till att batteriet sitter riktigt i facket (avs. 7.2.3). |
| | Urladdat batteri. | Kontrollera laddningen och ladda batteriet (avs. 7.2.2). |
| | Felaktig kombination av batterier. | Kontrollera korrekt kombination av batterier genom att följa instruktionerna i tabellen "Tekniska data". |
| 2. Displayen tänds inte när startknappen trycks in och maskinen avger en ljudsignal. | Invändigt fel på motorn. | Ta ur säkerhetsnyckeln och kontakta kundtjänst för kontroll, utbyte eller reparation. |
| 3. Motorn stannar under arbete. | Batteriet sitter fel. | Öppna luckan och se till att batteriet sitter riktigt i facket (avs. 7.2.3). |
| | Urladdat batteri. | Kontrollera laddningen och ladda batteriet (avs. 7.2.2). |
| 4. I displayen tänds lysdioden för fara (Fig.25.A) och maskinen avger en ljudsignal | Skärenheten är blockerad | Stoppa maskinen, ta ur säkerhetsnyckeln och sätt på arbetshandskar. Kontrollera och ta bort eventuella hinder som sitter på maskinens underdel (avs. 7.3.2) som förhindrar skärenhetens rotation. Om olägenheten kvarstår, kontakta Kundtjänst för kontroll, utbyte eller (avs. 8.1). |
| | Maskinhaveri. | Ta ur säkerhetsnyckeln och kontakta kundtjänst för kontroll, utbyte eller reparation. |
| | Överström på dragkraftsmotorn på grund av svåra arbetsförhållanden (överbelastning dragkraft). | <ul style="list-style-type: none"> – Kontrollera att hjulen inte är blockerade och rengör vid behov. – Kontrollera terrängens lutning som man arbetar på (avs. 6.4.1). |
| 5. Lysdioden för fara blinkar i displayen (Fig.25.A). | Värmeskyddet har utlöst p.g.a. överhettning av maskinen. | Vänta minst 5 minuter och starta sedan om maskinen. |
| 6. Det klippta gräset samlas inte längre upp i uppsamlingspåsen. | Skärenheten har träffat ett främmande föremål och fått en stöt. | Stanna motorn omedelbart och ta bort säkerhetsnyckeln. Kontrollera på skada och kontakta ett servicecenter för att eventuellt byta ut skärenheten (avs. 8.1). |
| | Chassiet är smutsigt på insidan. | Rengör chassiet på insidan för att underlätta grässets väg mot uppsamlingspåsen (avs. 7.3.2). |
| 7. Gräset är svårt att klippa. | Skärenheten är inte i gott skick. | Kontakta ett servicecenter för att slipa eller byta skärenheten. |
| 8. Överdrivna buller och/ eller vibrationer skapas under arbetet. | Fäst skärenheten som sitter löst eller så kan skärenheten vara skadad. | Stanna motorn omedelbart och ta bort säkerhetsnyckeln. Kontakta ett servicecenter för kontroll, byten eller reparationer (avs. 8.1). |

| | | |
|--|--|---|
| 9. Lågt batteriliv. | Tunga arbetsvillkor med högre strömförbrukning. | Underlätta användningen (avs. 7.2.1). |
| | Batteriet räcker inte för arbetet som ska utföras. | Använd extrabatterier eller batterier med längre drifttid (avs. 15.2). |
| 10. Batteriladdaren laddar inte batteriet. | Batteriet är inte rätt anslutet i batteriladdaren. | Kontrollera att det sitter riktigt (avs. 7.2.3). |
| | Olämpliga miljövillkor. | Ladda i en omgivning med lämplig temperatur (se instruktionsboken för batteriet/batteriladdaren). |
| | Kontaktarna är smutsiga. | Gör rent kontaktarna. |
| | Batteriladdaren är inte spänningssatt. | Kontrollera att kontakten sitter i och att strömuttaget är spänningssatt. |
| | Skadad batteriladdare. | Byt mot en original reservdel. |
| | | Om problemet fortsätter, se handboken till batteriet/batteriladdaren. |

15. VALFRIA TILLBEHÖR

15.1 SATS FÖR "MULCHING"

Maler det klippta gräset och lämnar det på gräsmattan eller samlar in det i påsen (för maskiner med denna möjlighet) (Fig.26).

15.2 BATTERIER

Det finns batterier med olika kapaciteter för att passa specifika arbetsmoment (Fig.27). Listan över batterier för den här maskinen finns i tabellen i tabellen "Tekniska specifikationer".

15.3 BATTERILADDARE

Anordningen som används för att ladda batteriet (Fig.28).



İNDICE

| | |
|---|----|
| 1. GENEL BİLGİLER..... | 1 |
| 1.1 Kılavuzun okunması..... | 1 |
| 1.2 Referanslar..... | 1 |
| 2. GÜVENLİK KURALLARI..... | 1 |
| 2.1 Eğitim..... | 1 |
| 2.2 Hazırlık işlemleri..... | 2 |
| 2.3 İşletim sırasında..... | 2 |
| 2.4 Bakım, depoya kaldırma..... | 2 |
| 2.5 Akü / akü şarj cihazı..... | 3 |
| 2.6 Çevreyi koruma..... | 3 |
| 3. MAKİNENİN ÖĞRENİLMESİ..... | 3 |
| 3.1 Makinenin açıklaması ve amaçlanan kullanım..... | 3 |
| 3.2 Güvenlik işaretleri..... | 4 |
| 3.3 Tanıtma etiketi..... | 4 |
| 3.4 Başlıca bileşenler..... | 4 |
| 4. MONTAJ..... | 5 |
| 4.1 Montaj bileşenleri..... | 5 |
| 4.2 Çim toplama haznesinin montajı (Res.3)..... | 5 |
| 4.3 Sapın montajı..... | 5 |
| 5. KONTROL KUMANDALARI..... | 5 |
| 5.1 Emniyet anahtarı (Devreden çıkarma cihazı)..... | 5 |
| 5.2 Operatörün varlığını bildiren kol..... | 5 |
| 5.3 Açma düğmesi..... | 5 |
| 5.4 Çekişi AÇMA kolu..... | 6 |
| 5.5 "ECO" düğmesi..... | 6 |
| 5.6 Kesim yüksekliğinin ayarlanması..... | 6 |
| 5.7 Sap ayarı (Res.9-10)..... | 6 |
| 6. MAKİNENİN KULLANILMASI..... | 6 |
| 6.1 Hazırlık işlemleri..... | 6 |
| 6.2 Güvenlik kontrolleri..... | 7 |
| 6.3 Başlatma..... | 7 |
| 6.4 İşte kullanma..... | 7 |
| 6.5 Makinenin durdurulması..... | 8 |
| 6.6 Kullandıktan sonra..... | 8 |
| 7. DÜZENLİ BAKIM..... | 9 |
| 7.1 Genel bilgiler..... | 9 |
| 7.2 Akü 9..... | 9 |
| 7.3 Temizlik..... | 10 |
| 7.4 Somunlar ve civatalar..... | 10 |
| 8. ÖZEL BAKIM..... | 10 |
| 8.1 Kesim cihazı..... | 10 |
| 9. DEPOYA KALDIRMA..... | 10 |
| 9.1 Makinenin depoya kaldırılması..... | 10 |
| 9.2 Akünün depoya kaldırılması..... | 10 |
| 10. TAŞIMA VE NAKLIYE..... | 10 |
| 11. SERVİS VE ONARIMLAR..... | 11 |
| 12. GARANTİ KAPSAMI..... | 11 |
| 13. Bakım tablosu..... | 11 |
| 14. Arıza tespiti..... | 12 |
| 15. OPSİYONEL MEKANİZMALAR..... | 14 |
| 15.1 "Maçlama" kiti..... | 14 |
| 15.2 Aküler..... | 14 |
| 15.3 Akü şarj cihazı..... | 14 |

1. GENEL BİLGİLER

1.1 KILAVUZUN OKUNMASI

Güvenlik ve çalışmayla ilgili konular açısından kılavuz metninde son derece önemli bilgiler içeren bazı paragraflar aşağıda yer alan ölçütlere göre farklı şekilde belirtilmişlerdir:

NOT VEYA ÖNEMLİ bunlar, daha önce söylenenler hakkında ayrıntılar veya daha fazla bilgi verir ve makineye hasar verilmesini engellemeyi amaçlar.

Bu sembol bir tehlikeye işaret eder. Uyarıya uyulmaması, olası bireysel yaralanmalara ve/veya üçüncü kişi yaralanmalarına ve/veya hasara yol açabilir.

- * Gri noktalı kenarlıkla vurgulanan paragraflar, bu kılavuzda belirtilen tüm modellerde mevcut olmayan
- * isteğe bağlı özellikleri gösterirler. Söz konusu özelliklerin
- * bu modelde mevcut olup olmadığını kontrol edin.

Makine üzerinde "ön", "arka", "sağ" veya "sol" tarafta bulunan bir konuma referansa bulunulduğunda, bu, operatörün çalışma konumunu ifade eder.

1.2 REFERANSLAR

1.2.1 Resimler

Bu talimatlarda yer alan resimler 1, 2, 3, vb. şeklinde numaralandırılmıştır.

Resimlerde gösterilen bileşenler A, B, C, vb. gibi harflerle işaretlenmiştir.

2. resimde C bileşenine atıfta bulunulduğunda şu yazım şekli kullanılır: "Bkz. res. 2.C" veya basit şekilde "(Res. 2.C)".

Resimler sadece gösterge niteliğindedir. Gerçek parçalar betimlenenlerden farklı olabilir.

1.2.2 Başlıklar

Bu kılavuz bölümlere ve paragraflara ayrılmıştır. "2.1 Eğitim" paragrafının başlığı, "2. Güvenlik kuralları". Başlıklar veya paragraflara verilen referanslar Böl. veya Par. kısaltması ile ilgili rakam kullanılarak verilmiştir. Örnek: "böl. 2" veya "par. 2.1"

2. GÜVENLİK KURALLARI

2.1 EĞİTİM

Makinenin kontrollerini ve uygun kullanımını öğrenin. Motoru hızlı bir şekilde durdurmayı öğrenin. Uyarılara ve talimatlara uyulmaması yangınlara ve/veya ciddi yaralanmalara neden olabilir.

- * Çocukların veya bu talimatları bilmeyen kişilerin makineyi kullanmasına kesinlikle izin vermeyin. Yerel yasalar, kullanıcılar için minimum yaş belirleyebilir.

- Bu cihaz, 8 yaşındaki veya daha büyük çocuklar ile bedensel ve zihinsel yetenekleri tam gelişmemiş veya yetersiz deneyim ve bilgiye sahip kişiler tarafından denetim altında tutulmaları veya cihazın güvenli koşullar altında kullanımına ilişkin bilgilendirilmiş ve potansiyel tehlike olasılıklarından haberdar olmaları koşuluyla kullanılabilir. Çocuklar cihazla oynamamalıdır. Temizlik ve kullanıcı bakımı denetimsiz çocuklar tarafından yapılmamalıdır.
- Kullanıcı yorgun olduğunda, kendini kötü hissettiğinde veya ilaç, uyuşturucu, alkol ya da refleks ve dikkat yeteneklerine zararlı maddeler aldığı anda asla makineyi kullanmayın.
- Çocukların veya diğer yolcuların makineye binmesine izin vermayın.
- Diğer kişilere veya mallarına gelebilecek kazalardan veya beklenmedik olaylardan operatörün veya kullanıcının sorumlu olduğunu unutmayın. Üzerinde çalışılacak arazide, özellikle eğimlerde, engebeli, kaygan veya dengesiz arazide bulunan potansiyel riskleri değerlendirme ile gerek kendisinin, gerekse başkalarının güvenliğini sorumluluğu kullanıcıya aittir.
- Makinenin başkalarına devredilmek veya ödünç verilerek istenmesi halinde kullanıcının, bu kılavuzda bulunan kullanma talimatlarını okuması olduğundan emin olun.

2.2 HAZIRLIK İŞLEMLERİ

Kişisel Koruyucu Donanımlar (KKD)

- Uygun giysiler, kaymaz tabanlı dayanıklı iş ayakkabıları ve uzun pantolon giyin. Makineyi çiplak ayakla veya açık sandaletlerle kullanmayın. İşitme duyusunu koruyucu kulaklık takın.
- İşitme koruması kullanılması, muhtemel uyarıları (bağırma veya alarmlar) duyma kabiliyetini azaltabilir. Çalışma yapılan alanın çevirinde olup bitenlere azami dikkat gösterin.
- Eller için risk olan tüm durumlarda iş eldivenleri kullanın.
- Makineye veya çalışma ortamında mevcut nesnelere veya materyallere takılabilecek eşarplar, gömlekler, kolyeler, bilezikler, sarkan kısımları ve bağcıkları olan ya da kravat içeren giysiler ile sallantılı veya bol aksesuarları hiçbir şartta kullanmayın.
- Uzunsu, saçlarınızı arkada toplayıp bağlayın.

Çalışma alanı / Makine

- Çalışma alanının tamamını dikkatlice kontrol edin ve makinenin fırlatabileceği veya kesim cihazına/dönen ünitelere zarar verebilecek her şeyi kaldırın (taşlar, ağaç dalları, demir tel, kemik vs.).

2.3 İŞLETİM SIRASINDA

Çalışma Alanı

- Patlama riski bulunan ortamlarda, yanıcı sıvıların, gazların veya tozların bulunduğu yerlerde makineyi kullanmayın. Elektrikli aletler, toz veya buharları tutuşturabilecek kıvılcımlar çıkarırlar.
- Yalnızca gün ışığında veya iyi görüş koşullarının bulunduğu, iyi bir yapay ışıkta çalışın.
- Kişileri, çocukları ve hayvanları çalışma alanından uzak tutun. Çocuklar başka bir yetişkinin gözetiminde olmalıdır.
- Islak çimde, yağmurda ve fırtına riskinin, özellikle de yıldırım düşmesi olasılığının bulunduğu zamanlarda çalışmaktan kaçının.

- Makineyi yağmura veya ıslak ortamlara maruz bırakmayın. Bir elektrikli aletin içine sızan su, elektrik çarpması riskini artırır.
- Zemindeki düzensizliklere (tümsekler, kanallar), eğimlere, gizli tehlikelere ve görüşü sınırlandırabilecek muhtemel engellerin varlığına özellikle dikkat edin.
- Sarp kayalık, çukur veya nehir kenarlarının yakınlarında çok dikkatli olun. Tekerleklerden biri yol kenarını geçerse veya yol kenarı çökerse makine ters dönebilir.
- Yan kaymaya veya makinenin kontrolünü kaybetmeye neden olabilecek yön değişimlerine ve tekerleklerin engellerle (taşlar, dallar, ağaç kökleri, vb.) karşılaşmamasına çok dikkat ederek ve kendi dengezinizi sağlam olduğundan emin olarak, her zaman eğime çapraz yönde çalışın, kesinlikle yukarı/aşağı yönde çalışmayın.
- Makine karayolu yakınlarında kullanılıyorsa, trafiğe dikkat edin.

Davranış Şekilleri

- Geri viteste veya geriye doğru giderken dikkatli olun. Geri viteste çalışmalar yapmadan önce ve geri viteste çalışma sırasında, hiçbir engel olmadığından emin olmak için arkana bakın.
- Asla koşmayın, yürüyün.
- Çim biçme makinesinin sizi çekmesine izin vermayın.
- Gerek makinenin çalıştırılması, gerekse kullanımı esnasında ellerinizi ve ayaklarınızı kesim cihazlarından daima uzak tutun.
- Dikkat: kesim cihazları kapatıldıktan sonra motor durduktan sonra da birkaç saniye dönmeye devam edecektir.
- Döküm çıkışından uzak durun.



Çim biçme esnasında bozulma veya kaza meydana gelmesi durumunda, motoru derhal durdurun ve başka hasarlara neden olmamak için makineyi uzaklaştırın; yaralanmaların olduğu bir kaza meydana gelirse veya üçüncü kişiler yaralanırsa; duruma en uygun olan ilkyardım müdahalesini derhal gerçekleştirin ve gereken herhangi bir sağlık hizmeti için tıbbi yetkililerle iletişime geçin. Gözden kaçmaları durumunda kişilerde veya hayvanlarda hasar veya yaralanmalara yol açabilecek olası kalıntıları dikkatlice gidirin.

Kullanım sınırları

- Makineyi asla korumaları hasar görmüş, eksik veya yanlış monte edilmiş halde çalıştırmayın (çim toplama haznesi, yan boşaltma korumaları, arka boşaltma korumaları).
- Mekanizmalar/aletler öngörülen noktalara takılmamışsa makineyi kullanmayın.
- Mevcut emniyet sistemlerini/mikro anahtarları devre dışı bırakmayın, etkisiz hale getirmeyin, çıkarmayın veya kurcalamayın.
- Makineyi aşırı zorlamayın ve ağır işler yapmak için ufak bir makine kullanmayın; uygun bir makinenin kullanımı, tehlike risklerini azaltır ve iş kalitesini yükseltir.

2.4 BAKIM, DEPOYA KALDIRMA

Makine güvenliğini ve yüksek performans seviyelerini korumak için, düzenli bakım ve doğru depolama sağlayın.

Bakım

- Makineyi asla parçaları aşınmış veya hasar görmüş haldeyken kullanmayın. Arızalı veya aşınmış parçalar daima değiştirilmeli, kesinlikle onarılmamalıdır.

- Parmaklarınızın, kesim cihazının hareketli parçaları ile makinenin sabit parçaları arasına sıkışmasını önlemek için, makinenin ayarlanması sırasında dikkatli olun.

⚠ Bu talimatlarda gösterilen gürültü ve titreşim seviyeleri, makinenin kullanımına yönelik maksimum seviyelerdir. Dengesiz bir kesim elemanının kullanılması, hareket hızının aşırı olması veya bakım eksikliği gürültü emisyonlarını ve titreşimleri ciddi ölçüde etkiler. Buna bağlı olarak, yüksek gürültüden ve titreşimlerin neden olduğu tahrikerden kaynaklanan olası zararları gidermeye yönelik önlemlerin alınması gerekir; Makinenin bakımını iyi yapın, çalışırken kulak koruyucu cihazlar takın ve molalar verin.

Depoya kaldırma

- Yangın riskini azaltmak için, artıkların bulunduğu kapları kapalı bir mekan içinde bırakmayın.

2.5 AKÜ / AKÜ ŞARJ CİHAZI

ÖNEMLİ Aşağıda yer alan güvenlik kuralları, makineye bağlı akü ile akü şarj cihazının kendi kitapçığında belirtilen güvenlik talimatlarını tamamlayıcı niteliktedir.

- Aküleri şarj etmek için yalnızca üretici tarafından tavsiye edilen akü şarj cihazlarını kullanın. Uygunsuz bir şarj cihazı elektrik çarpmasına, aşırı ısınmaya veya bataryadan korozif bir sıvı sızmasına sebep olabilir.
- Sadece elinizdeki cihaz için öngörülen özel aküleri kullanın. Başka bataryaların kullanımı yaralanmalara ve yangın riskine yol açabilir.
- Aküyü takmadan önce makinenin kapalı olduğundan emin olun. Bataryanın çalışır haldeki bir makineye takılması yangına neden olabilir.
- Temas durumunda kısa devrelere yol açabileceğinden, kullanılmayan tüm aküleri ataşlar, madeni paralar, anahtarlar, çivi, vida veya diğer küçük metal nesnelere uzak tutun. Batarya kontaktları arasında meydana gelen kısa devreler, patlamaya veya yangına yol açabilir.
- Akü şarj cihazını tutuşabilir buharların, maddelerin bulunduğu yerlerde veya kağıt, kumaş vb. gibi kolay tutuşabilir yüzeyler üzerinde kullanmayın. Şarj sırasında akü şarj cihazı ısınır ve yangına yol açabilir.
- Akümülatörlerin taşınması esnasında kontaktların birbirlerine bağlanmadığına dikkat edin ve taşıma için metal kaplar kullanmayın.

2.6 ÇEVREYİ KORUMA

Çevrenin korunması; yaşadığımız toplumu ve çevrenin yararına olacak şekilde, makine kullanımının ilgi gerektiren ve öncelikli bir boyutunu teşkil etmelidir.

- Komşularınız için rahatsızlık kaynağı olmaktan kaçının. Bu makineyi sadece günün makul saatleri içerisinde kullanın (gürültünün rahatsızlık verebileceği, sabahın erken veya akşamın geç saatlerinde kullanmayın).
- Ambalajların, bozulan parçaların veya çevresel etkisi güçlü olan elemanların bertarafında yerel yönetmeliklere uyun; bu atıklar, normal atıklarla birlikte atılmamalı, ayrılarak malzemelerin geri dönüşümünü yapan toplama merkezlerine götürülmelidir.
- Atık malzemelerin bertarafı için yerel düzenlemelere uyun.

- Makine hizmetten alındığında, doğaya atmayın; yürürlükteki yerel düzenlemelere uygun olarak bir atık bertaraf tesisine götürün.



Elektrikli ekipmanları ev atıklarıyla birlikte atmayın.

Atık elektrikli ve elektronik cihazlar konulu 2012/19/AT sayılı AB Direktifine ve bu direktifin milli kanunlara uygun olarak uygulanmasına göre tükenmiş elektrikli cihazlar, çevreye uyumlu şekilde geri dönüşüm amacı ile ayrı olarak toplanmalıdır. Elektrikli cihazların bir çöplük veya toprak içinde bertaraf edilmeleri halinde, zararlı maddeler su katmanlarına ulaşabilir, gıda zincirine karışarak sağlık ve sıhhatinizi zararlı şekilde etkileyebilirler. Bu ürünün bertarafı konusunda daha ayrıntılı bilgi edinmek için bayinizle veya bir ev atıkları toplama servisiyle bağlantı kurun.



Li-ion

Aküler, faydalı ömürlerini tamamladıklarında çevreye gereken özeni göstererek bertaraf edin. Aküde hem kendiniz hem de çevreniz açısından tehlikeli maddeler bulunur. Akü çıkarıldıktan sonra lityum iyon aküleri kabul eden bir tesiste ayrı olarak bertaraf edilmelidir.



Kullanılmış ürün ve ambalajların ayrı toplanması, malzemelerin geri dönüştürülmesine ve yeniden kullanılmasına olanak tanır. Geri dönüştürülen malzemelerin yeniden kullanılması, çevrenin kirlenmesini önler ve hammaddede talebini azaltır.

3. MAKİNENİN ÖĞRENİLMESİ

3.1 MAKİNENİN AÇIKLAMASI VE AMAÇLANAN KULLANIM

Bu makine, ayak kumandalı çim biçme makinesidir.

Makine temel olarak tekerlekler ve sap ile donatılmış bir koruma karterine yerleştirilmiş kesim cihazlarına tahrik sağlayan bir motordan oluşur. Operatör makineyi sapın arkasında, yani döner kesim cihazlarından güvenli bir mesafede durarak işletebilir ve ana kumandaları kullanabilir. Operatörün makineden uzaklaşması durumunda, motor ve kesim cihazları birkaç saniye içerisinde duracaktır.

3.1.1 Amaçlanan kullanım

Bu makine, arkasında yürüyen bir operatör tarafından çalıştırılarak, bahçelerde ve çimenlik alanlardaki çimleri kesme kapasitesine uygun yükseklikte kesmek (ve toplamak) üzere tasarlanmış ve ürettiğiştir. Genel olarak belirtmek gerekirse, bu makine aşağıdakileri yapabilir:

1. Çimleri biçmek ve çim toplama haznesi torbasında biriktirmek.
2. Çimleri biçmek ve arka kısımda yere boşaltmak.
3. Çimleri biçmek ve yanlamasına yere boşaltmak (varsas).
4. Çimleri biçmek, kıymak ve yere boşaltmak (malçlama etkisi - varsas).

Üretici tarafından orijinal ekipman olarak öngörülen veya ayrıca satın alınabilecek özel mekanizmaların kullanımı; bu kılavuzda veya müferit mekanizmaların beraberindeki talimatlarda gösterildiği gibi, çalışmanın çeşitli işletim modlarında yapılmasına olanak verir.

3.1.2 Uygunsuz kullanım

Yukarıda belirtilenlere uygun olmayan, başka herhangi bir kullanım tehlikeli olabilir ve kişilere ve/veya eşyalara zarar verebilir.

Uygunsuz kullanıma örnekler, aşağıdakileri içerebilir ancak yalnızca bunlarla sınırlı değildir:

- Düşerek ağır yaralanabileceklerinden veya sürücünün emniyetini tehlikeye atabileceklerinden makine üzerinde başka kişilerin, çocukların veya hayvanların taşınması.
- Kendinizi makineye taşıtmanız.
- Makinenin yükleri çekmek veya itmek için kullanılması.
- Kesim cihazının çimsiz kısımlarda harekete geçirilmesi.
- Makinenin yaprak veya kalıntı toplamak için kullanılması.
- Makinenin çitleri düzenlemek veya çim olmayan bitkileri kesmek için kullanılması.
- Makinenin birden fazla kişi tarafından kullanılması.

ÖNEMLİ Makinenin uygunsuz kullanımını garantinin geçersiz kalmasına ve kullanıcının veya başkalarının zarar görmesinden ve yaralanmasından kaynaklanan yükümlülükleri kullanıcıya devrederek Üreticinin her türlü sorumluluktan muaf tutulmasına neden olur.

3.1.3 Kullanıcı tipleri

Bu makine tüketiciler, yani profesyonel olmayan operatörler tarafından kullanılmaya yöneliktir. "Hobi amaçlı kullanıma" yöneliktir.

ÖNEMLİ Makine tek bir operatör tarafından kullanılmalıdır.

3.2 GÜVENLİK İŞARETLERİ

Makinenin üzerinde çeşitli semboller (Res.2.0) bulunur. İşlevleri, operatöre gerekli özen ve dikkat göstererek doğru kullanma kurallarını hatırlatmaktadır. Sembollerin anlamı:



Dikkat. Makineyi kullanmadan önce talimatları okuyun.



Tehlike! Cisim fırlama riski. Kullanım esnasında kişilerin çalışma alanına yaklaşmalarına izin vermeyin.



Yalnızca termal motora sahip çim biçme makineleri için.



Yalnızca şebeke elektriği ile çalışan elektrikli çim biçme makineleri için.



Yalnızca şebeke elektriği ile çalışan elektrikli çim biçme makineleri için.



Tehlike! Kesime tehlikesi. Hareketli kesim cihazı. Kesim cihazının yuvasının içine ellerinizi veya ayaklarınızı sokmayın.



Dikkat, kesim cihazı kesebilir: Kesim cihazının yuvasının içine ellerinizi veya ayaklarınızı sokmayın. Kesim cihazı motor durduktan sonra da dönmeye devam eder. Herhangi bir bakım gerçekleştirilmeden önce, emniyet anahtarını (devreden çıkarma cihazını) çıkarın.

ÖNEMLİ Yırtılmış veya okunamaz hale gelmiş yapışkanlı etiketlerin değiştirilmesi gerekir. Yedek etiketleri bir Yetkili Servis Merkezinden sipariş edin.

3.3 TANITMA ETİKETİ

Tanıtma etiketinde (Res.1.0) aşağıdaki bilgiler yer alır.

1. Ses gücü seviyesi.
2. CE uygunluk işareti.
3. İmalat yılı.
4. Makine tipi.
5. Seri numarası.
6. Üreticinin adı ve adresi.
7. Ürün kodu.
8. Motor çalışma azami hızı.
9. Kg olarak ağırlık.
10. Besleme gerilimi ve frekansı.
11. Elektrik koruma derecesi.
12. Nominal güç.

Makinenin kimlik bilgilerini, kapak sayfasının arkasındaki etikette yer alan özel alana yazın.

ÖNEMLİ Bir Yetkili Servis Merkeziyle her iletişim kurduğunuzda, ürünün tanıtım etiketindeki bilgileri belirtin.

ÖNEMLİ Uygunluk beyanamesi örneği kılavuzun son sayfalarında bulunmaktadır.

3.4 BAŞLICA BİLEŞENLER

Bu makine, işlevleri belirtilen aşağıdaki bileşenlerden oluşur (Res.1.0):

- A. Şasi:** Döner kesim cihazını koruyan karterdir.
- B. Motor:** Hem kesim cihazına hem de tekerlek çekişine (varsa) tahrik sağlar.
- C. Kesim cihazı:** Çimlerin biçilmesini sağlayan elemandır.
- D. Arka boşaltma koruması:** Bir emniyet cihazıdır ve kesim cihazı tarafından toplanmış olası nesnelerin makineden uzağa fırlatılmasını engeller.
- E. Yan boşaltma koruması (varsa):** Bir emniyet cihazıdır ve kesim cihazı tarafından toplanmış olası nesnelerin makineden uzağa fırlatılmasını engeller.
- F. Yan boşaltma oluşu (varsa):** Çimleri yere yanal olarak boşaltmanın yanı sıra, kesim cihazı tarafından toplanmış olası nesnelerin makineden uzağa fırlatılmasını engelleyen bir emniyet elemandır.

- G. Çim toplama haznesi:** Çim toplama haznesi, kesilen çimleri toplamanın yanı sıra, kesim cihazı tarafından toplanmış olası nesnelerin makineden uzağa fırlatılmasını engelleyen bir emniyet elemanıdır.
- H. Sap:** Operatörün çalışma mahallidir. Uzunluğu, çalışma sırasında operatörün daima döner kesim cihazından emniyetli bir mesafede kalmasını sağlayacak şekildedir.
- I. Akü** (makineyle birlikte temin edilmemişse, bkz. Böl. 15 "talep üzerine temin edilen mekanizmalar"): Motorun çalıştırılması için enerji sağlar; özellikleri ve kullanım kuralları özel bir kılavuzda belirtilmiştir.
- J. Operatörün varlığını bildiren kol:** bu kol, kesim cihazının ve çekişin çalıştırılmasına izin verir. Kol serbest bırakıldığında, motor otomatik olarak durur.
- K. Çekiş devreye alma kolu:** Bu kol, tekerleklerle giden çekiş gücünü devreye alır ve makinenin ilerletilmesini sağlar.
- L. Akü yuvasına erişim kapağı**
- M. Emniyet anahtarı (Devreden çıkarma cihazı):** Bu anahtar makinenin elektrik devresini devreye sokar / devreden çıkarır.
- N. Akü şarj cihazı** (makineyle birlikte temin edilmemişse , bkz. Böl. 15 "Talep üzerine tedarik edilen mekanizmalar"): bataryayı şarj etmekte kullanılan cihazdır.

4. MONTAJ

⚠ İzlenecek güvenlik yönetmelikleri, şurada açıklanmıştır: böl. 2. Ciddi risklerden veya tehlikelerden kaçınmak için, bu talimatlara titizlikle uyun.

Depolama ve nakliye amaçlarıyla, makinenin bazı bileşenleri fabrikada monte edilmemiş tir ve ambalaj çıkarıldıktan sonra birleştirilmek zorundadır. Aşağıdaki talimatları izleyin.

⚠ Ambalajın açılması ve montajın tamamlanması düz ve sağlam bir yüzey üzerinde gerçekleştirilmelidir, makinenin ve ambalajların hareket ettirilmeleri için yeterli derecede yer bulunmalıdır ve daima uygun aletler kullanılmalıdır. Makineyi "MONTAJ" bölümünde verilen talimatları yerine getirene kadar kullanmayın.

4.1 MONTAJ BİLEŞENLERİ

Montaj bileşenleri ambalaja dahildir.

4.1.1 Ambalajdan çıkarma

1. Ambalajı, bileşenleri kaybetmemeye dikkat ederek, özenle açın.
2. Kutunun içine bulunan, bu kılavuzun da içinde yer aldığı belgelere başvurun.
3. Monte edilmemiş tüm parçaları kutudan çıkarın.
4. Kutuyu ve ambalajları bulduğunuz yerdeki yönetmeliklere uygun şekilde bertaraf edin.

⚠ Montaj işlemini yapmadan önce, emniyet anahtarının yuvasına takılı olmadığından emin olun.

4.2 ÇİM TOPLAMA HAZNESİNİN MONTAJI (Res.3)

Toplama sepeti ters çevrili şekilde, tüm plastik profilleri (21), bir tornavida yardımı ile resimde belirtildiği gibi şasiye (22) tutturun.

4.3 SAPIN MONTAJI

Sapı, (Res.4) içerisinde verilen talimatlara göre monte edin.

5. KONTROL KUMANDALARI

5.1 EMNİYET ANAHTARI (DEVREDEN ÇIKARMA CİHAZI)

Anahtar (Res.5.A), batarya yuvasının içerisinde bulunmaktadır. Anahtar "ON" ("AÇIK") konumuna çevrildiğinde, makinenin elektrik devresi etkinleştirilerek, makine başlatılır. Anahtar "OFF" ("KAPALI") konumuna çevrildiğinde, makinenin herhangi bir şekilde kontrolsüz kullanılmasını engellemek üzere, makinenin elektrik devresi tamamen devreden çıkar.

ÖNEMLİ Makine her kullanılmadığında veya gözetimsiz bırakıldığında emniyet anahtarını çıkarın.

5.2 OPERATÖRÜN VARLIĞINI BİLDİREN KOL

Operatörün varlığını bildiren kol (Res.6.A) kesim cihazını etkinleştirir. Sapın önünde yer alır. Emniyet düğmesine basın (Res.6.C) ve kesim cihazını çalıştırmak için kolu, sapa doğru yaklaştırın. Kol bırakıldığında motor otomatik olarak durur ve tüm işlevler devre dışı bırakılır.

NOT Kesim cihazı yalnızca sapın sağ tarafındaki emniyet düğmesine basılarak ve operatörün varlığını bildiren kolu sapa doğru yaklaştırarak devreye alınabilir.

5.3 AÇMA DÜĞMESİ

Açma düğmesi (Res.7.A) aşağıdaki amaçlar için kullanılır:



1. **Makinenin açılması.** Bu düğmeye (Res.7.A) basıldığında, gösterge (Res.7.B) açılır ve makine kullanıma hazır hale gelir.

NOT Makine, yalnızca operatörün "varlığını" bildiren kol ve çekiş kolu serbest bırakılmışsa açılabilir.

NOT Makine kullanılmazsa, 15 saniye sonra gösterge kapanır ve yukarıda belirtilen işlemin tekrarlanması gerekir.



2. **Kesim cihazının devreye alınması.**

NOT Kesim cihazı yalnızca operatörün varlığını bildiren kol sapa doğru bastırıldığında devreye alınabilir (bkz. Par. 6.3).

3. **Kesim cihazının devreden çıkarılması.**
Kesim cihazı devreye alınmış haldeyken, operatörün varlığını bildiren kolu serbest bırakın (Res.6.A); kesim cihazı durdurulur ancak makine açık kalır.

5.4 ÇEKİŞİ AÇMA KOLU

Çekişi AÇMA kolu, tekerleklerdeki çekişi devreye sokar ve makinenin ilerletilmesini sağlar. Sapın arkasında yer alır.



Çekiş kavraması devrede.

Çekiş kavramasını devreye almak için, çekişi AÇMA kolunu sapa doğru yaklaştırın (Res. 6.B).

Seçim düğmesiyle (Res.7.C) ilerleme hızı ayarlanabilir. 6 farklı hız ayarı seçilebilir.



1. **En yüksek hız** (Yaklaşık 5 Km/saat).



2. **En düşük hız** (Yaklaşık 2,5 Km/saat).

NOT Seçili son hız seviyesi, makine kapatıldıktan sonra da ayarlı halde kalır.

ÖNEMLİ Şanzıman sistemine zarar vermeme için makineyi çekiş kavraması devredikten geri çekmekten kaçınınız.

5.5 "ECO" DÜĞMESİ

"ECO" fonksiyonu, çim biçme işlemi sırasında akünün makineyi çalıştırma süresini en uygun düzeye getirerek enerji tasarrufu yapılmasını sağlar. "Eco" fonksiyonunu etkinleştirmek veya devre dışı bırakmak için (Res.7.D) düğmesine basın. Çekiş etkinken, göstergede ilgili LED yanar. Operatörün varlığını bildiren kollar serbest bırakıldığında bu işlev otomatik olarak kapanır.

NOT "ECO" fonksiyonunun ağır çim kesimi şartlarında (biçilen çim sık, uzun, nemli olduğunda) kullanılması tavsiye edilmez.

5.6 KESİM YÜKSEKLİĞİNİN AYARLANMASI

Şasiyi indirerek veya kaldırarak çimi farklı kesim yüksekliklerinde biçebilirsiniz.



Bu işlemi kesim cihazı hareketsiz haldeyken gerçekleştirin.

Kesim yüksekliği ayarı, şasiyi istenilen konuma kaldıran veya indiren özel kolla (Res.8.A) yapılır.

5.7 SAP AYARI (Res.9-10)

6. MAKİNENİN KULLANILMASI



İzlenecek güvenlik yönetmelikleri, şurada açıklanmıştır: böl. 2. Ciddi risklerden veya tehlikelerden kaçınmak için, bu talimatlara titizlikle uyun.

6.1 HAZIRLIK İŞLEMLERİ

Çalışmaya başlamadan önce, çalışmanın verimli ve en güvenli şekilde gerçekleşmesini garanti etmek için bir dizi kontrol ve işlem yapılmalıdır: Emniyet anahtarının yuvasına takılı olmadığından emin olun. Makineyi yatay konuma getirin ve yere iyice oturmasını sağlayın.

6.1.1 Akü kontrolü

Makineyi satın aldıktan sonra ilk defa kullanmadan önce, akü kitapçığında verilen talimatları uygulayarak aküyü tam olarak şarj edin. Her kullanımdan önce akü kitapçığında yer alan talimatları izleyerek akünün şarj durumunu kontrol edin.

6.1.2 Çalışmaya başlamadan önce makinenin hazırlanması

NOT Bu makine, çimenlikleri çeşitli şekillerde biçmek üzere kullanılabilir; çalışmaya başlamadan önce, çimenliğin nasıl biçileceğine göre makineyi hazırlayın.

a. Çimlerin kesilmesi ve çim toplama haznesinde toplanması için hazırlık:

1. Resimde gösterildiği gibi arka boşaltma korumasını (Res.11.A) kaldırın ve çim toplama haznesini (Res.11.B) doğru bir şekilde takın.
2. Yandan boşaltmalı modeller için: yan boşaltma korumasının (Res.12.B) indirildiğinden emin olun.

b. Çimlerin kesilmesi ve arkadan yere boşaltılması için hazırlık:

1. Çim toplama haznesini sökün ve arka boşaltma korumasının (Res.12.A) indirilmiş konumda dengeli olduğundan emin olun.
2. Yandan boşaltmalı modeller için: yan boşaltma korumasının (Res.12.B) indirildiğinden emin olun.

c. Çimlerin biçilmesi ve kıyılması için hazırlık (malçlama işlevi):

1. Arka boşaltma korumasını kaldırın (Res.13.A) ve hafifçe sağa eğimli tutarak, oluk tapasını (Res.13.B), döküm çıkışına takın.
 2. Kanca tırnağı oturana kadar (Res.13.D) iki pimi (Res.13.C) ilgili deliklere takarak, sabitleyin.
 3. Yandan boşaltmalı modeller için: yan boşaltma korumasının (Res.12.B) indirildiğinden emin olun.
- Oluk tapasını sökmek için:
1. Arka boşaltma korumasını kaldırın (Res.13.A).
 2. Tırnağı serbest bırakmak için, merkeze bastırın (Res.13.D).

d. Çimlerin kesilmesi ve yandan yere boşaltılması için hazırlık:

1. Arka boşaltma korumasını kaldırın (Res.13.A) ve hafifçe sağa eğimli tutarak, oluk tapasını (Res.14.B), döküm çıkışına takın.
 2. Kanca tırnağı oturana kadar (Res.14.D) iki pimi (Res.14.C) ilgili deliklere takarak, sabitleyin.
 3. Yan boşaltma korumasını kaldırın (Res.14.A).
 4. Yan boşaltma oluğunu takın (Res.14.E).
 5. Yan boşaltma oluğunu (Res.14.E) kilitlemek için yan boşaltma korumasını (Res.14.A) kapatın.
- Oluk tapasını sökmek için:
1. Arka boşaltma korumasını kaldırın (Res.13.A).
 2. Tırnağı serbest bırakmak için, merkeze bastırın (Res.13.D).

6.1.3 Kesim yüksekliğinin ayarlanması

Kesim yüksekliğini belirttiği gibi ayarlayın (par. 5.6).

6.2 GÜVENLİK KONTROLLERİ

Aşağıdaki güvenlik kontrollerini gerçekleştirin ve elde ettiğiniz sonuçların tablolarında belirtilenlere uygun olduğunu kontrol edin.

! *Kullanmadan önce daima güvenlik kontrollerini yerine getirin.*

6.2.1 Genel güvenlik kontrolü

| Aksam | Sonuç |
|--|---|
| Tutma yerleri | Temiz, kuru. |
| Sap | Makineye doğru şekilde ve sıkıca sabitlenmiş. |
| Kesim cihazı | Temiz, hasar görmemiş veya yıpranmamış. |
| Arka boşaltma koruması; çim toplama haznesi | İyi durumda. Hasar yok. Düzgünce takılmış. |
| Yan boşaltma koruması; yan boşaltma oluğu | İyi durumda. Hasar yok. Düzgünce takılmış. |
| Anahtar kumandası Operatörün varlığını bildiren kol Çekişi AÇMA kolu | Kol zorlamasız, serbest bir şekilde hareket etmeli, bırakıldığında boştaki konuma kendiliğinden hızlı bir şekilde dönmelidir. |
| Akü | Muhafazasında herhangi bir hasar yok, herhangi bir sıvı sızıntısı yok. |
| Makine ve kesim cihazı üzerindeki vidalar/somunlar | İyice sıkılmış (gevşememiş). |
| Soğutma havası açıklıkları | Tıkalı değil. |
| Makine | Herhangi bir hasar veya yıpranma belirtisi yok. |

6.2.2 Makine çalışma testi

| İşlem | Sonuç |
|--|---|
| <ol style="list-style-type: none">1. Makineyi başlatın (par. 6.3).2. Kesim cihazını devreye alın (Par. 6.3).3. Operatörün varlığını bildiren kolların her ikisini de bırakın (Res.20.A). | <ol style="list-style-type: none">1. Gösterge açılır ve makine kullanıma hazırdır.2. Kesim cihazı hareket etmelidir.3. Kollar kendiliklerinden hızlıca boştaki konuma dönmeli, motor durmalı ve kesim cihazı birkaç saniye içinde durmalıdır. |
| <ol style="list-style-type: none">1. Makineyi başlatın (par. 6.3).2. Çekiş kolunu çalıştırın (para 5.4).3. Çekiş kolunu bırakın. | <ol style="list-style-type: none">1. Gösterge açılır ve makine kullanıma hazırdır.2. Tekerler makineyi ilerletir.3. Tekerler durur ve makine ilerlemeyi bırakır. |
| Test sürüşü | Anormal titreşim yok. Anormal ses yok. |

! *Sonuçların herhangi biri tablolarda verilen belirtilere uymuyorsa, makineyi kullanmayın! Kontrol ettirmek ve gerekirse onarılmasını sağlamak için bir Yetkili Servis Merkeziyle iletişime geçin.*

6.3 BAŞLATMA

NOT *Çalıştırma işlemini düz ve engelsiz veya yüksek çimlerin olmadığı bir düzlem üzerinde yapın.*

NOT *"Teknik veriler" tablosunda verilen talimatları izleyerek, akü kombinasyonunun doğru olduğunu kontrol edin.*

1. Akü yuvası erişim kapağını açın (Res.15.A).
2. Aküleri doğru bir şekilde yuvalarına yerleştirin (par. 7.2.3).
3. Emniyet anahtarını sonuna kadar yerleştirin (Res.16.B) ve "ON" ("AÇIK") konumuna getirin.
4. Başlat düğmesine basın (Res.17.A) Gösterge, 15 saniye süreyle açık kalır.
5. Önce sağ taraftaki emniyet düğmesine (Res.18.A) ve ardından operatörün varlığını bildiren kola (Res.18.B) basarak, kesim cihazını devreye alın.
6. Çekişi devreye almak için, sapın arkasındaki kola basın (Res.18.C).

6.4 İŞTE KULLANMA

ÖNEMLİ *Çalışma esnasında sap uzunluğu ile tespit edilen kesim cihazına olan güvenlik mesafesini daima koruyun.*

ÖNEMLİ *Optimal makine çalışmasını garanti etmek için, aynı anda iki akü kullanılması önerilir.*

Akünün çalıştırma süresi (ve dolayısıyla tekrar şarj etmeden önce biçilebilecek çim yüzeyi) birçok etkene bağlıdır. Bu etkelerin bir açıklaması için bkz. (par. 7.2.1).

Kullanım sırasında, bataryaların şarj durumu görüntülenir (kalan şarj yüzdesi) (Res.7.E).

ÖNEMLİ Çim biçme sırasında aşırı ısındığı için motor durursa, motoru yeniden çalıştırmadan önce yaklaşık 5 dakika beklemeniz gerekir.

6.4.1 Çim kesimi

- İleri yönde hareket ederek çim alanı biçmeye başlayın.
- Hızı ve kesim yüksekliğini (para 5.6), çimenlik şartlarına (çim yüksekliği, yoğunluğu ve nem) ve kesilecek çim miktarına göre ayarlayın.

Çekiş modelleri için (par. 5.4): 15°'den daha fazla eğimli alanlarda çim biçmekten kaçınılması önerilir.

- Çimler aynı boyda ve değişmeli olarak iki yönde biçildiğinde çayırın görüntüsü daha güzel olacaktır (Res.19).

Yandan boşaltma için: Kesilmiş çimleri, çimenliğin henüz biçilmeyen tarafına boşaltmaktan kaçınacak şekilde bir yol izlemeniz önerilir.

Malçlama veya arkadan çimen boşaltma için:

- Çok miktarda çim biçmekten daima kaçının.
- Tek bir geçişte toplam çim yüksekliğinin üçte birinden fazlasını asla biçmeyin (Res.19).
- Şasiyi temiz tutun (par. 7.3.1).

6.4.2 Çimenliliğini güzel tutmak için tavsiyeler

- Bir çimenliliği yeşil ve gür tutmak için, çimenliliğin düzenli olarak biçilmesi gereklidir. Çimenlik, farklı tipteki otlardan meydana gelebilir. Çimenlik sık olarak biçilirse, çimenler ve kökler daha canlı bir şekilde büyüyerek, sağlam bir çimen yatağı oluşturur; çim biçme işlemi daha düşük sıklıkta yapılırsa, daha uzun ve yabani otlar (yoncalar ve papatyalar, vb.) büyümeye başlar. Biçme sıklığı, çimin bir kesim uygulaması ile diğeri arasında fazla uzamasını önleyecek şekilde çimin uzama hızıyla orantılı olmalıdır.
- Düzenli bakımı yapılan bir çimenlikteki en iyi çimen yüksekliği yakl. 4-5 cm'dir. Tek bir biçme işleminde, toplam yüksekliğin üçte birinden fazlasını kesmeniz gerekmez. Çim çok uzunsa, biçme işlemi, yirmi dört saatlik bir süre içerisinde iki kez gerçekleştirilmelidir; birinci geçiş, kesim cihazları en yüksek konumdayken, ikinci geçiş, istenen yükseklikte gerçekleştirilir.
- Biçme işleminin çok alçak yapılması, çim örtüsünde yolluklara ve seyrekleşmelere neden olarak "lekeli" bir görüntü ortaya çıkmasına yol açar.
- Sıcak ve kurak dönemlerde, toprağın kurumasını önlemek için çimenler biraz daha yüksek kesilmelidir.
- Çimin kuruyken biçilmesi her zaman tercih edilir. Çimi ıslakken biçmeyin; bu uygulama, çimin yapışması sebebiyle kesim cihazının verimini azaltabilir ve çim örtüsünde yolluklara neden olabilir.

- Çimenlerin uçlarının sararmasına yol açan düzensiz kenarlar olmadan düz kesilebilmesi için, kesim cihazı iyi durumda ve iyi bilmiş olmalıdır.

6.4.3 Çim toplama haznesinin boşaltılması

Çim toplama haznesi (Res.1.G) tam dolduğunda, çim toplama işlemi artık verimli değildir ve çim biçme makinesinin gürültüsü değişir.

İçerik göstergesi cihazına sahip çim toplama haznesi için:

 1. Kaldırılmış = boş.

 2. İndirilmiş = dolu.

- Çalışma sırasında, kesim cihazı hareket ederken, çim toplama haznesi kesilmiş çimi toplayabildiği sürece göstergesi kaldırılmış şekilde kalır;
- İndirilmesi, çim toplama haznesinin dolu olduğu ve boşaltılması gerektiği anlamına gelir.

Çim toplama haznesini çıkarmak ve boşaltmak için:

- Her iki kolu da serbest bırakın; (Res.20.A) ve (Res.20.B).
- Kesim cihazının durmasını bekleyin.
- Arka boşaltma korumasını kaldırın (Res.11.A), sapı tutun ve çim toplama haznesini dik konumda tutarak çıkartın.

6.5 MAKİNENİN DURDURULMASI

Makineyi durdurmak için:

- Her iki kolu da serbest bırakın; (Res.20.A) ve (Res.20.A).
- Açma düğmesine (Res.17.A) basın.
- Kesim cihazının durmasını bekleyin.

 **Makineyi durdurduktan sonra kesim cihazının durması için birkaç saniye geçmesi gerekir.**

ÖNEMLİ Aşağıdaki durumlarda daima makineyi durdurun.

- Çalışma bölgeleri arasında yer değiştirmeler esnasında.
- Çim bulunmayan zeminlerden geçerken.
- Her ne zaman bir engelini aşılması gerekirse.
- Kesim yüksekliğini ayarlamadan önce.
- Çim toplama haznesinin çıkarıldığı veya yerine takıldığı her seferinde.
- Yan boşaltma oluşunun (varsa) çıkarıldığı veya yerine takıldığı her seferinde.

6.6 KULLANDIKTAN SONRA

- Makineyi durdurun (par. 6.5).
- Kapağı açın ve emniyet anahtarını çıkarın.
- Akülerini yuvalarından çıkarın ve şarj edin (par 7.2.2).

4. Kapalı bir yere yerleştirmeden önce, motorun soğumasına izin verin.
5. Temizleyin (par. 7.3).
6. Gevşemiş veya hasar görmüş bileşen bulunup bulunmadığını kontrol edin. Gerekirse, hasar görmüş bileşenleri değiştirin ve vidaları ve gevşemiş civataları sıkıştırın veya yetkili servis merkezimize bağlantı kurun.

ÖNEMLİ Makine her kullanılmadığında veya gözetimsiz bırakıldığında emniyet anahtarını çıkarın.

7. DÜZENLİ BAKIM

7.1 GENEL BİLGİLER

⚠ *İzlenecek güvenlik yönetmelikleri, şurada açıklanmıştır: böl. 2. Ciddi risklerden veya tehlikelerden kaçınmak için, bu talimatlara titizlikle uyun.*

⚠ *Makine üzerinde herhangi bir muayene, temizlik veya bakım/ayar işlemine başlamadan önce:*

- Makineyi durdurun.
- Emniyet anahtarını çıkarın (anahtar takılı halde veya çocukların ya da yetkisz kişilerin ulaşabilecekleri yerlerde kesinlikle bırakmayın).
- Tüm hareketli kısımların tamamen durduklarından emin olun.
- Kapalı bir yere yerleştirmeden önce, motorun soğumasına izin verin.
- İlgili talimatları okuyun.
- Uygun giysiler giyin, iş eldiveni ve koruyucu gözlük takın.
 - Yapılacak bakım işlemlerinin sıklıkları ile türleri, "Bakım Tablosu"nda özetlenmiştir. Tablo makinenizin güvenliğini ve performansını sürdürme konusunda size yardımcı olacaktır. Tabloda başlıca işlemler ile her birinin uygulanacağı zaman aralığı belirtilmiştir. İlgili görevi, yapılması gerektiği zaman gelir gelmez gerçekleştirin.
 - Orijinal olmayan ve/veya doğru monte edilmemiş yedek parça ve mekanizmaların kullanılması makinenin çalışması ve güvenliği üzerinde olumsuz etkiler yapabilir. Ürettiği, bu gibi parçaların neden olduğu yaralanmalar veya hasarlar durumunda tüm sorumluluğu reddedecektir.
 - Orijinal yedek parçalar Yetkili Teknik Servisler ve Satıcılardan temin edilebilir.

ÖNEMLİ Bu kılavuzda açıklanmayan bakım ve ayarlama işlemlerinin tamamı Yetkili Servis Merkezimiz tarafından yapılmalıdır.

7.2 AKÜ

7.2.1 Akü çalıştırma süresi

Akünün çalıştırma süresi (ve dolayısıyla tekrar şarj etmeden önce biçilebilecek çim yüzeyi), temel olarak aşağıdakilerle bağlıdır:

- a. Daha fazla enerji ihtiyacı gerektiren çevresel faktörler:
 - Yoğun, uzun, nemli çimin biçilmesi.
- b. Makinenin kesim genişliği: daha geniş ayarlar, daha yüksek enerji tüketimi gerektirir.

c. Operatörün kaçınması gereken davranışlar:

- Çalışma esnasında sık açma ve kapama yapma.
- Çim koşullarına göre çok alçak bir kesim yüksekliği seçme.
- Kesilecek çim miktarına göre ilerleme hızının çok yüksek olması.

NOT *İşte kullanım esnasında akü, makineyi kapatan ve çalışmasını bloke eden bir koruma düzeni aracılığıyla tamamen boşalmaya karşı korunur.*

Akü güç rezervini optimize etmek için her zaman aşağıdakilerin yapılması tavsiye edilir:

- Çimin çayırlı kuruyken biçilmesi.
- Çok uzamasını önleyecek şekilde, çimin sıkça biçilmesi.
- Çim çok uzadığında daha büyük bir kesim yüksekliği ayarlanması ve daha düşük bir yükseklikte ikinci kez geçilmesi.
- Çimler çok uzunken, makineyi "malçlama" modunda kullanmayın.
- "ECO" modunun kullanımı (par. 5.5).

Makineyi standart akülerle mümkün olan en uzun çalışmalarda kullanmak isterseniz, aşağıdaki seçenekleri tercih edebilirsiniz:

- Kullanımda kesintiye yol açmayacak şekilde, boşalan aküyü hemen değiştirmek için ilave akü satın almak.
- Standart versiyona oranla daha uzun kullanma süresi sunan aküler satın almak (par. 15.2).

7.2.2 Akünün çıkarılması ve şarj edilmesi

1. Akü yuvasının erişim kapağını açın ve emniyet anahtarını çıkarın.
2. Akü (Res.21.A) üzerindeki düğmeye basın ve aküyü (Res.21.B) çıkarın.
3. Aküyü (Res.22.B), akü şarj cihazındaki yuvasına (Res.22.C) yerleştirin.
4. Akü şarj cihazının plakasında belirtilene uygun gerilime sahip bir elektrik prizine bağlayın.
5. Akünün/akü şarj cihazının kitapçığında yer alan talimatları izleyerek tam şarj uygulaması yapın.

NOT *Akü, ortam ısısı 0 ile +45 °C arasında olmadığında şarj edilmesini engelleyen bir koruma ile donatılmıştır.*

NOT *Akü, hasar görme riski olmaksızın, kısmen de olsa her an şarj edilebilir.*

7.2.3 Akünün makineye geri takılması

Şarj tamamlandıktan sonra:

1. Aküyü akü şarj cihazındaki yuvasından çıkarın (şarj işlemi tamamlandıktan sonra uzun süre şarj cihazında tutmaktan kaçının).
2. Şarj cihazının elektrik şebekesiyle olan bağlantısını kesin.
3. Akü yuvası erişim kapağını açın (Res.23.A), yerine oturduğuna dair "tik" sesi gelene kadar aküyü (Res.23.B) yuvasına itin ve elektrik kontağını kontrol edin.
4. Kapağı tam olarak kapatın.

7.3 TEMİZLİK

Her kullanımda aşağıdaki talimatları izleyerek iyice temizleyin.

7.3.1 Makinenin temizliği

- Hava girişlerinde kalıntı bulunmadığından daima emin olun.
- Motorun ve elektrikli bileşenlerin üzerine su püskürtmeyin ve ıslanmasını önleyin (Res.24).
- Şasiyi temizlemek için aşındırıcı sıvılar kullanmayın.
- Yangın tehlikesini azaltmak için, makineyi ve özellikle motoru, çim, yaprak ve aşırı gres kalıntılarından arındırın.
- Kolları, göstergelyi ve düğmeleri daima kirleri temizlenmiş halde tutun.

7.3.2 Kesim cihazları donanımının temizliği

Şasi içinde birikmiş çim kalıntılarını ve çamurları giderin, aksi taktirde bunlar kuruyup bir sonraki çalıştırmayı zorlaştıracaktırlar. Makineyi yanına yatırın ancak herhangi bir işleme girişmeden önce makinenin dengesinin sağlandığından emin olun.

- **Yandan boşaltma için:** boşaltma oluşunu sökün (monte edilmişse - par. 6.1.2d.).

Şasinin iç kısmındaki boya, kesilen çimenin aşındırıcı özelliği nedeniyle zaman içerisinde çatlayabilir; Bu durumda, metalde korozyona neden olabilecek pas oluşumunu önlemek için, pas önleyici boya kullanmak suretiyle boyada rötuş yaparak, derhal müdahale edin.

7.3.3 Çim toplama haznesinin temizlenmesi

1. Çim toplama haznesini boşaltın.
2. Çimen kesiklerini ve toprak kalıntısını gidermek için sallayın.
3. Yıkayın, durulayın ve hızlı kurumasını kolaylaştırmak için geri takın.

7.4 SOMUNLAR VE CIVATALAR

Ekipmanın güvenli çalışma şartlarında bulunduğundan emin olmak için, tüm somunları, civataları ve vidaları sıkılmış halde tutun.

8. ÖZEL BAKIM

⚠ Makine üzerinde herhangi bir muayene, temizlik veya bakım/ayar işlemine başlamadan önce:

- Makineyi durdurun.
- Emniyet anahtarını çıkarın (anahtar takılı halde veya çocukların ya da yetkisiz kişilerin ulaşabilecekleri yerlerde kesinlikle bırakmayın).
- Tüm hareketli kısımların tamamen durduklarından emin olun.
- Kapalı bir yere yerleştirmeden önce, motorun soğumasına izin verin.
- İlgili talimatları okuyun.
- Uygun giysiler giyin, iş eldiveni ve koruyucu gözlük takın.

8.1 KESİM CİHAZI

Kötü bilinenmiş bir kesim cihazı çimi koparır ve çimenliğin sararmasına neden olur.

⚠ Anahtar çıkarmadan ve kesim cihazı tamamen durmadan kesim cihazına dokunmayın.

⚠ Kesim cihazları üzerinde yapılacak tüm işler (sökme, bileme, balans, onarım, tekrar monte etme ve/veya değiştirme), özel aletlerin kullanımının yanı sıra özel beceriler gerektirir, önemli işlerdir; Güvenlik nedeniyle, bu işler en iyi olarak bir Yetkili Servis Merkezinde gerçekleştirilir.

⚠ Dengeyi korumak için, hasar görmüş, şekli bozulmuş veya aşınmış kesim cihazlarının, tespit vidalarıyla birlikte değiştirildiğinden emin olun.

ÖNEMLİ Daima "Teknik Veriler" tablosunda verilen kodu taşıyan orijinal kesim cihazlarını kullanın.

Ürün sürekli geliştirdiğinden, "Teknik Veriler" tablosunda belirtilen kesim cihazlarının yerine zaman içinde birbirleriyle değiştirilebilir ve çalışma güvenliği özelliklerine sahip başka kesim cihazları kullanılabilir.

9. DEPOYA KALDIRMA

9.1 MAKİNENİN DEPOYA KALDIRILMASI

Makinenin depoya kaldırılması gerektiğinde:

1. Motorun soğumasını bekleyin.
2. Emniyet anahtarını çıkarın.
3. Aküleri yuvalarından çıkarın ve şarj edin (par 7.2.2).
4. Temizleyin (par. 7.3).
5. Gevşemiş veya hasar görmüş bileşen bulunup bulunmadığını kontrol edin. Gerekirse, hasar görmüş bileşenleri değiştirin ve vidaları ve gevşemiş civataları sıkıştırın veya yetkili servis merkezine bağlantı kurun.
6. Makineyi depolayın (Res.29):
 - Kuru bir ortam seçin.
 - Hava şartlarına karşı koruyun.
 - Mümkünse bir örtüyle örtün.
 - Çocukların erişemeyecekleri bir yerde saklayın.
 - Bakımda kullanılan anahtarları ve takımları çikardığınızdan emin olun.

9.2 AKÜNÜN DEPOYA KALDIRILMASI

Batarya gölgede, serin ve nem içermeyen bir ortamda saklanmalıdır.

NOT Uzun süre kullanılmayacaksa, servis ömrünü uzatmak için, aküyü iki ayda bir şarj edin.

10. TAŞIMA VE NAKLİYE

Makinenin hareket ettirilmesi, kaldırılması veya eğilmesi gerektiğinde aşağıdakilerin yapılması gerekir:

- Makineyi durdurun (par. 6.5).
- Emniyet anahtarını çıkarın.
- Tüm hareketli kısımların tamamen durduklarından emin olun.
- Ağır işe uygun eldivenler giyin.

- Ağırlığına ve ağırlık dağılımına dikkat ederek, makineyi güvenli kavrama olanağı taniyan noktalardan yakalayın.
 - Makinenin ağırlığına ve taşıma aracının özelliklerine veya makinenin yerleştirileceği veya alınacağı yerin özelliklerine uygun sayıda kişiden faydalanın.
 - Makine hareket ederken zarar veya yaralanmalara neden olmadığından emin olun.
- Makineyi araç veya römork üzerinde taşıırken her zaman:
- Uygun dayanıklılık, genişlik ve uzunlukta bir erişim rampası kullanın.
 - Makineyi motor kapalı haldeyken, yeterli sayıda kişiyle iterek yükleyin.
 - Kesim cihazı donanımını indirin.
 - Hiç kimse için tehlike oluşturmayacak şekilde yerleştirin.
 - Devrilerek zarar görmesini önlemek için, halat veya zincirle taşıma aracına sıkıca sabitleyin.

11. SERVİS VE ONARIMLAR

Makinenin kullanılması ve kullanıcı tarafından gerçekleştirilebilecek temel bakım işlemlerinin doğru şekilde yapılması için gereken tüm bilgiler bu kılavuzda verilmiştir. Burada açıklanmayan tüm düzenlemeler ve bakım işlemleri; makinenin doğru güvenlik düzeyini ve orijinal işletim koşullarını koruyarak, çalışmanın doğru bir şekilde gerçekleştirilmesini sağlayacak gereken bilgi ve ekipmana sahip olan Bayiniz veya Yetkili Servis Merkezi tarafından gerçekleştirilmelidir. Yetkili olmayan merkezlerde veya nitelikli olmayan kişiler tarafından gerçekleştirilen işlemler, Garantinin ve Üreticinin her türlü yükümlülük ve sorumluluğunun geçersiz olmasına neden olur.

- Garanti kapsamındaki onarım ve bakım işlemleri yalnızca Yetkili Servis Merkezlerinde gerçekleştirilebilir.
- Yetkili Servis Merkezlerinde yalnızca orijinal yedek parça kullanılır. Orijinal yedek parçalar ve mekanizmalar; makineler için özel olarak tasarlanmıştır.
- Orijinal olmayan yedek parça ve mekanizmalar onaylı değildir; orijinal olmayan yedek parça ve mekanizmaların kullanılması makinenin güvenliğini tehlikeye atacak ve Üreticiyi her türlü yükümlülük veya sorumluluktan kurtaracaktır.

12. GARANTİ KAPSAMI

Garanti şartları yalnızca tüketicilere, diğer bir deyişle profesyonel olmayan operatörlere yöneliktir. Garanti süresi boyunca Satıcınız veya bir uzman Merkez tarafından kesinleştirilen her türlü malzeme ve imalat kalitesi kusuru garanti kapsamındadır. Garanti uygulaması, kusurlu olduğu kabul edilen bileşenin onarımı veya değiştirilmesiyle sınırlıdır. Makinenizi servis, yardım ve güvenlik cihazı muayenesi için yılda bir kez Yetkili Servis Merkezine göndermenizi öneririz. Garanti uygulaması makinede düzenli bakım yapılmasına tabidir. Kullanıcının, ekli belgelerde verilen tüm talimatlara uyması gerekmektedir. Aşağıdakilerden kaynaklı hasarlar garanti kapsamı dışındadır:

- Makinenin beraberindeki dokümantasyonun öğrenilmemesi (Kullanıcı kılavuzu).
- Profesyonel amaçlı kullanımı.
- Dikkatsizlik, ihmalkârlık.
- Dış etkenler (yıldırım, darbeler, makinenin içinde yabancı cisimlerin bulunması) veya kazalar.
- Makinenin üretici tarafından izin verilmeyen veya uygunsuz şekilde kullanılması ve monte edilmesi.
- Bakım yapılmaması.
- Makinede tadilat yapılması.
- Orijinal olmayan yedek parçaların (uyarılabilen parçaların) kullanılması.
- İmalatçı tarafından temin edilmeyen veya onaylanmayan aksesuarların kullanılması.

Garanti, aşağıdakileri kapsamaz:

- Düzenli/ara sıra yapılan bakım işlemleri (kullanım kılavuzunda açıklanmaktadır).
- Tahrik kayışı, kesim cihazı, ön lambalar, tekerlekler, emniyet civataları ve kablaj gibi sarf malzemelerinin normal aşınma ve yıpranması.
- Normal aşınma ve yıpranma.
- Kullanılmasına bağlı olarak makinede meydana gelen estetik bozulmalar.
- Kesim cihazlarının destekleri.
- Garanti faaliyetiyle bağlantılı olabilecek tali masraflar, örneğin kullanıcının bulunduğu yere ulaşım için karşılaşılan masraflar, makinenin Bayiye gönderilmesi, yedek ekipman kiralınması veya bakım çalışmasını gerçekleştirmesi için bağımsız şirketlerin çağırılması. Kullanıcı, kendi ulusal yasalarının koruması altındadır. Kullanıcının kendi ulusal yasalarında öngörülen hakları, bu garantiyi hiçbir şekilde sınırlandırmaz.

13. BAKIM TABLOSU

| İşlem | Sıklık | Notlar |
|--|----------------------|------------|
| MAKİNE | | |
| Tüm sabitleme elemanlarını kontrol edin | Her kullanımdan önce | par. 7.4 |
| Güvenlik kontrolleri/ kumanda kontrolleri | Her kullanımdan önce | par. 6.2 |
| Arka/yanal boşaltma korumalarını kontrol edin. | Her kullanımdan önce | par. 6.2.1 |

| | | |
|---|-----------------------|--------------|
| Çim toplama haznesi torbasını ve yanal boşaltma oluşunu kontrol edin. | Her kullanımdan önce | par. 6.2.1 |
| Kesim cihazının kontrolü | Her kullanımdan önce | par. 6.2.1 |
| Akü şarj durumunu kontrol edin | Her kullanımdan önce | * |
| Akünün şarj edilmesi | Her kullanımdan sonra | par. 7.2.2 * |
| Genel temizlik ve muayene | Her kullanımdan sonra | par. 7.3 |
| Makine üzerinde bulunabilecek hasarların kontrolü. Gerekirse, yetkili servis merkeziyle bağlantı kurun. | Her kullanımdan sonra | - |
| Hava filtresinin temizliği | Ayda bir | par. 7.5 |
| Kesim cihazının değiştirilmesi | - | par. 8.1 *** |

* Akü/akü şarj cihazı kılavuzuna başvurun.

** Bu işlemin Satıcınız veya uzman bir Yetkili Servis Merkezi tarafından gerçekleştirilmesi gerekir

*** Bu işlem ilk arıza belirtisi görüldüğünde yapılmalıdır

14. ARIZA TESPİTİ

| Yukarıdaki işlemler gerçekleştirildikten sonra sorunlar devam ederse, bayinizle iletişime geçin. | | |
|--|--|---|
| SORUN | OLASI NEDENİ | ÇÖZÜM |
| 1. Çalıştırma düğmesine bastıktan sonra gösterge AÇILMIYOR. | Emniyet anahtarı yok veya hatalı yerleştirilmiş. | Anahtarı takın (par. 6.3). |
| | Emniyet anahtarı "OFF" (KAPALI) konumda. | Emniyet anahtarını "ON" ("AÇIK") konuma getirin (par. 6.3). |
| | Akü yok veya hatalı yerleştirilmiş. | Kapağı açın ve akünün doğru yerleştirildiğini kontrol edin (par. 7.2.3). |
| | Akü boşalmış. | Akü durumunu kontrol edin ve gerekirse şarj edin (par. 7.2.2). |
| | Hatalı akü kombinasyonu. | "Teknik veriler" tablosunda verilen talimatları izleyerek, akü kombinasyonunun doğru olduğunu kontrol edin. |
| 2. Çalıştırma düğmesine bastıktan sonra gösterge AÇILMIYOR ve makine bir ses sinyali veriyor. | Motorda dahili sorun var. | Güvenlik anahtarını çıkarın ve kontrol, değiştirme veya onarım işlemleri için Yetkili Servis Merkeziyle bağlantı kurun. |
| 3. Motor çalışma esnasında duruyor. | Akü doğru yerleştirilmemiş. | Kapağı açın ve akünün doğru yerleştirildiğini kontrol edin (par. 7.2.3). |
| | Akü boşalmış. | Akü durumunu kontrol edin ve gerekirse şarj edin (par. 7.2.2). |

| | | |
|--|--|---|
| 4. Göstergede tehlike LED'inin ışığı yanıyor (Res. 25.A) ve makine bir ses sinyali veriyor | Kesim cihazı bloke olmuş | Makineyi kapatın, emniyet anahtarını çıkarın ve iş eldiveni takın. Makinenin alt tarafını kontrol edin ve burada kesim cihazının dönmelerini engelleyen tıkanıklıkları (par. 7.3.2) giderin. Sorun devam ederse, kontrol, değiştirme veya onarım için Yetkili Servis Merkeziyle iletişime geçin (par. 8.1). |
| | Makine arızası. | Güvenlik anahtarını çıkarın ve kontrol, değiştirme veya onarım işlemleri için Yetkili Servis Merkeziyle bağlantı kurun. |
| | Çalışma şartları ağır olduğundan çekiş motorunda aşırı akım var (çekiş gücü yetersiz). | <ul style="list-style-type: none"> - Tekerleklerin kilitlemediğini kontrol edin. gerekirse temizleyin. - Üzerinde çalışmakta olduğunuz arazinin eğimini kontrol edin (par. 6.4.1). |
| 5. Göstergede tehlike LED'inin ışığı yanıyor (Res.25.A). | Makine aşırı ısındığından termik koruma atmış. | En az 5 dakika bekleyin ve makineyi tekrar çalıştırın. |
| 6. Kesilen otlar artık çim toplama haznesinde toplanmamaktadır. | Kesim cihazı yabancı bir cisme çarpmıştır. | Motoru derhal durdurun ve emniyet anahtarını çıkarın. Herhangi bir hasar olup olmadığını kontrol edin ve gerekirse kesim cihazını değiştirmek için bir Servis merkezi ile iletişime geçin (par. 8.1). |
| | Şaşinin iç kısmı kirlidir. | Çimenin çim toplama haznesine doğru tahliye edilmesini kolaylaştırmak için, şaşinin iç kısmını temizleyin (par. 7.3.2). |
| 7. Çim zor biçiliyor. | Kesim cihazı iyi durumda değil. | Kesim cihazının bileneşmesi veya değiştirilmesi için Yetkili Servis Merkeziyle bağlantı kurun. |
| 8. Çalışma esnasında aşırı gürültü ve/veya titreşimler duyuluyor. | Kesim cihazı sabitleme aparatları gevşemiş veya kesim cihazı hasar görmüş. | Motoru derhal durdurun ve emniyet anahtarını çıkarın. Kontrol, değiştirme veya onarım için Yetkili Servis Merkeziyle iletişime geçin (par. 8.1). |
| 9. Akünün çalışma süresi kısa. | Daha fazla akım çekilmesini gerektiren zor kullanım koşulları var. | İşlemleri optimize edin (par. 7.2.1). |
| | Akü yapılan iş için yetersiz. | İlave akü veya daha uzun kullanım süresi sağlayan akü kullanın (par. 15.2). |
| 10. Akü şarj cihazı aküyü şarj etmiyor. | Akü şarj cihazına doğru yerleştirilmemiş. | Doğru yerleştirildiğini kontrol edin (par. 7.2.3). |
| | Çevre koşulları uygun değil. | Şarj işlemini sıcaklığın uygun olduğu bir ortamda yapın (akü/akü şarj cihazı kitapçığına bakın). |
| | Kontaklar kirlenmiş. | Kontakları temizleyin. |
| | Akü şarj cihazında gerilim yok. | Fişin takılı ve elektrik prizinde gerilim olduğunu kontrol edin. |
| | Akü şarj cihazı arızalı. | Orijinal bir yedeği ile değiştirin. |
| | | Sorun devam ederse, akü/akü şarj cihazı kılavuzuna başvurun. |

15. OPSİYONEL MEKANİZMALAR

15.1 "MALÇLAMA" KİTİ

Kesilen çimi, çim toplama haznesinde biriktirmek yerine, ince bir şekilde kıyarak çimenliğin üstüne bırakır (çim toplama haznesi ile donatılmış makinelerde) (Res.26).

15.2 AKÜLER

İşe özel ihtiyaçlara uyum sağlayabilmek amacıyla farklı kapasitelere sahip bataryalar mevcuttur (Res.27). Bu makine için onaylanmış bataryaların listesi "Teknik Veriler" tablosunda bulunur.

15.3 AKÜ ŞARJ CİHAZI

Bataryayı şarj etmekte kullanılan cihazdır (Res.28).

IT • Il contenuto e le immagini del presente manuale d'uso sono stati realizzati per conto di ST. S.p.A. e sono tutelati da diritto d'autore – È vietata ogni riproduzione o alterazione anche parziale non autorizzata del documento.

BG • Съдържанието и изображенията в настоящото ръководство са извършени за ST. S.p.A. и са защитени с авторски права – Забранява се всяко неотторизирано възпроизвеждане или промяна, дори и отчасти на документа.

BS • Sadržaj i slike iz ovog korisničkog priručnika napravljeni su isključivo za ST. S.p.A. i zaštićeni su autorskim pravima – zabranjena je svaka neovlaštena reprodukcija ili izmjena dokumenta, djelomično ili u potpunosti.

CS • Obsah a obrázky v tomto návodu k použití byly zpracovány jménem společnosti ST. S.p.A. a jsou chráněny autorským právem – Reprodukce či nepovolené pozměňování tohoto dokumentu, a to i částečně, je zakázáno.

DA • Indhold og illustrationer i denne vejledning er blevet skabt på vegne af ST. S.p.A. og er beskyttet af ophavsret – Enhver gengivelse eller ændring, også delvis, af dokumentet uden autorisation hertil er forbudt.

DE • Inhalt und Bilder dieser Bedienungsanleitung wurden im Namen von ST. S.p.A. erstellt und sind urheberrechtlich geschützt – Jede nicht genehmigte Vervielfältigung oder Veränderung, auch auszugsweise, dieses Dokuments ist verboten.

EL • Το περιεχόμενο και οι εικόνες στο παρόν εγχειρίδιο χρήσης δημιουργήθηκαν για λογαριασμό της εταιρείας ST. S.p.A. και προστατεύονται από πνευματικά δικαιώματα – Απαγορεύεται οποιαδήποτε αναπαραγωγή ή τροποποίηση, έστω και μερική, του εγχειρίδιου χωρίς έγκριση.

EN • The content and images in this User Manual were produced expressly for ST. S.p.A. and are protected by copyright – any unauthorized reproduction or modification to the document, either partially or in full, is prohibited.

ES • El contenido y las imágenes del presente manual de uso han sido creados por ST. S.p.A. y están protegidos por los derechos de autor – Se prohíbe toda reproducción o modificación, incluso parcial, no autorizada del documento.

ET • Käesoleva kasutusjuhendi sisu ja kujutised on toodetud konkreetselt ettevõttele ST. S.p.A. ja neile rakendub autoriõigussaadus – dokumendi igasugune osaline või täielik ilma loata reprodutseerimine või muutmine on keelatud.

FI • Tämän käyttöoppaan sisältö ja kuvat on valmistettu ST. S.p.A. yhtiön toimesta ja niitä suojaa tekijänoikeuslaki. – Asiakirjan kaikenlainen kopioiminen tai muuttaminen, osittainkin, on kielletty ilman erityistä lupaa.

FR • Le contenu et les images du présent manuel d'utilisation ont été réalisés pour le compte de ST. S.p.A. et sont protégés par un droit d'auteur – Toute reproduction ou modification non autorisée, même partielle, du document, est interdite.

HR • Sadržaj i slike u ovom priručniku za uporabu izrađeni su za tvrtku ST. S.p.A. te su obuhvaćeni autorskim pravima – Zabranjuje se neovlašteno umnožavanje ili prilagodba, djelomična ili u cijelosti, ovog dokumenta.

HU • Ennek a használati útmutatónak a tartalma és a benne szereplő képek kizárólag a ST. S.p.A. számára készültek és szerzői joggal védettek – tilos a dokumentum bármely részének vagy egészének engedély nélküli sokszorosítása és módosítása.

LT • Šio naudotojų vadovo turinys ir paveikslėliai skirti tik „ST. S.p.A.“ ir yra saugomi autorių teisėmis – dokumentą atgaminti ar modifikuoti, visiškai arba iš dalies, yra draudžiami.

LV • Šis lietotāja rokasgrāmatas saturs un attēli ir veidoti tikai ST. S.p.A. un ir aizsargāti ar autoritētibām. Jebkāda dokumenta vai tā daļas prettiesiska kopēšana vai pārveide ir stingri aizliegta.

MK • Содржината и сликите во Упатството за корисникот се подготвени исклучиво за ST. S.p.A. и се заштитени со авторски права – забрането е секое делумно или целосно неовластено репродуцирање или измена на документот.

NL • De inhoud en de afbeeldingen van deze gebruikshandleiding werden gerealiseerd voor rekening van ST. S.p.A. en zijn beschermd door het auteursrecht – Elke niet-geautoriseerde reproductie of wijziging, ook gedeeltelijke, van het document is verboden.

NO • Innholdet og bildene i denne brukerveiledningen er utført på oppdrag fra ST. S.p.A. og er beskyttet ved opphavsrett – Enhver gjengivelse eller endring, selv kun delvis, er forbudt.

PL • Treść oraz ilustracje zawarte w niniejszej instrukcji obsługi powstały na zlecenie spółki ST. S.p.A. i są chronione prawami autorskimi – Zabrania się wszelkiego kopiowania bądź modyfikowania, także częściowego, niniejszego dokumentu bez uzyskania stosownej zgody.

PT • As imagens e os conteúdos contidos no presente Manual do Utilizador foram expressamente criados para uso exclusivo da ST. S.p.A., encontrando-se protegidos por direitos de autor. Qualquer tipo de reprodução ou alteração, parcial ou integral, não autorizadas deste Manual estão expressamente proibidas.

RO • Conținutul și imaginile din manualul de utilizare de față au fost realizate în numele ST. S.p.A. și sunt protejate de drepturi de autor – Este interzisă orice reproducere sau modificare chiar și parțială neautorizată a documentului.

RU • Тесты и изображения, содержащиеся в настоящем руководстве, были созданы в интересах ST. S.p.A. и защищены авторскими правами – Любое несанкционированное воспроизведение или изменение документа запрещено.

SK • Obsah a obrázky v tomto návode na používanie boli spracované menom spoločnosti ST. S.p.A. a sú chránené autorským právom – Reprodukcie či nepovolené pozměňovanie tohto dokumentu, a to aj čiastočne, je zakázané.

SL • Vsebine in slike v tem uporabniškem priručniku so izdelane za podjetje ST. S.p.A. in so zaščitene z avtorskimi pravicami – vsakršno nepooblaščenno razmnoževanje ali spreminjanje dokumenta, v celoti ali delno, je prepovedano.

SR • Sadržaj i slike ovog priručnika za upotrebu su napravljeni u ime ST. S.p.A. i zaštićeni su autorskim pravima – Zabranjena je svaka potpuna ili delimična reprodukcija ili izmena dokumenta bez odobrenja.

SV • Innehållet och bilderna i denna användarhandbok har framställts för ST. S.p.A. och skyddas av upphovsrätt – all form av reproduktion eller ändring, även partiell, som inte auktoriserats är förbjuden.

TR • Bu Kullanıcı Kilavuzundaki içerik ve resimler açığa ST. S.p.A. için üretilmiştir ve telif hakkı ile korunmaktadır – dokümanın izinsiz olarak tamamen ya da kısmen herhangi bir şekilde çoğaltılması ya da dağıtılması yasaktır.



| | |
|---------------------------------|---|
| |  LWA dB |
| Type: | |
| Art.N -s/n | |

CE

ST. S.p.A.

Via del Lavoro, 6

31033 Castelfranco Veneto (TV) ITALY