

BC 625 Series

TR 625 Series

BC 636 Series

BC 646 Series

BC 656 Series

BC 536 Series

BC 546 Series

BC 556 Series

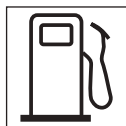

IT **Decespugliatore a motore portatile manualmente**
MANUALE DI ISTRUZIONI

ATTENZIONE: prima di usare la macchina, leggere attentamente il presente libretto.

BG **Преносим ръчен моторен харсторез**
УПЪТВАНЕ ЗА УПОТРЕБА

ВНИМАНИЕ: преди да използвате машината прочетете внимателно настоящата книжка.

BS **Ručna motorna trimer kosilica**
UPUTSTVO ZA UPOTREBU

PAŽNJA: prije nego što koristite ovu mašinu, pažljivo pročitajte priručnik s uputama.

CS **Ruční přenosný motorový křovinořez**
NÁVOD K POUŽITÍ

UPOZORNĚNÍ: před použitím stroje si pozorně přečtěte tento návod k použití.

DA **Bærbar, håndholdt motordreven buskrydder**
BRUGSANVISNING

ADVARSEL: læs instruktionsbogen omhyggeligt igennem, før du tager denne maskine i brug.

DE **Motorbetriebener Freischneider**
GEBRAUCHSANWEISUNG

ACHTUNG: vor Inbetriebnahme des Geräts die Gebrauchsanleitung aufmerksam lesen.

EL **Φορητό χειροκατευθυνόμενο θαμνοκοπτικό βενζίνης**
ΟΔΗΓΙΕΣ ΧΡΗΣΗΣ

ΠΡΟΣΟΧΗ: πριν χρησιμοποιήσετε το μηχάνημα, διαβάστε προσεκτικά το παρόν εγχειρίδιο.

EN **Hand-held powered brushcutter**
OPERATOR'S MANUAL

WARNING: read thoroughly the instruction booklet before using the machine.

ES **Desbrozadora de motor portátil manualmente**
MANUAL DE INSTRUCCIONES

ATENCIÓN: antes de utilizar la máquina, leer atentamente el presente manual.

ET **Käeskantav mootoriga võsalõikur**
KASUTUSJUHEND

TÄHELEPANU: enne masina kasutamist lugeda tähelepanelikult antud kasutusjuhendit.

FI **Käsin kannateltava moottorikäyttöinen raivaussaha**
KÄYTTÖOHJEET

VAROITUS: lue käyttöopas huolellisesti ennen koneen käyttöä.

FR **Débroussaileuse portative à moteur**
MANUEL D'UTILISATION

ATTENTION: lire attentivement le manuel avant d'utiliser cette machine.

HR **Prijenosni motorni ručno upravljani čistač šikare**
PRIRUČNIK ZA UPORABO

POZOR: prije uporabe stroja, pažljivo pročitajte ovaj priručnik.

HU **Hordozható motoros kézi bozótirtó**
HASZNÁLATI UTASÍTÁS

FIGYELEM! a gép használatá előtt olvassa el figyelmesen a jelen kézikönyvet.

LT **Nešiojama rankinė motorinė krūmapjovė**
NAUDOJIMO INSTRUKCIJOS

DĖMESIO: prieš naudojant įrenginį, atidžiai perskaityti šį naudotojo vadovą.

LV **Ar piedziņu aprīkotais roturamais portatīvs krūmgriezis**
LIETOŠANĀS INSTRUKCIJA

UZMANĪBU: pirms aparāta lietošanai rūpīgi izlasiet doto instrukciju.

MK **Поткаструвач за грмушки**
УПАТСТВА ЗА УПОТРЕБА

ВНИМАНИЕ: прочитајте го внимателно ова упатство пред да ја користите машината.

NL **Met de hand draagbare bosmaaier met motor**
GEBRUIKERSHANDLEIDING

LET OP: vooraleer de machine te gebruiken, dient men deze handleiding aandachtig te lezen.

NO **Bærbar, håndholdt motordrevet ryddesag**
INSTRUKSJONSBOK

ADVARSEL: les denne bruksanvisningen nøye før du bruker maskinen.

PL **Kosa spalinowa**
INSTRUKCJE OBSŁUGI

OSTRZEŻENIE: przed użyciem maszyny, należy uważnie przeczytać niniejszą instrukcję.

- PT** **Roçadora manual motorizada**
MANUAL DE INSTRUÇÕES
ATENÇÃO: antes de usar a máquina, leia atentamente o presente manual.
- RO** **Maşină de tăiat arboret cu motor portabil manual**
MANUAL DE INSTRUCȚIUNI
ATENȚIE: înainte de a utiliza maşina, citiți cu atenție manualul de față.
- RU** **Портативный моторизованный нусторез**
РУКОВОДСТВО ПО ЭКСПЛУАТАЦИИ
ВНИМАНИЕ: прежде чем пользоваться оборудованием, внимательно прочтите это руководство по эксплуатации.
- SK** **Ručne prenosný motorový krovinorez**
NÁVOD NA POUŽITIE
UPOZORNENIE: pred použitím stroja si pozorne prečítajte tento návod.
- SL** **Prenosna motorna kosa**
PRIROČNIK ZA UPORABO
POZOR: preden uporabite stroj, pazljivo preberite priročnik z navodili.
- SR** **Ručna motorna trimmer kosačica**
PRIRUČNIK SA UPUTSTVIMA
PAŽNJA: pre korišćenja mašine pažljivo pročitati ovaj priručnik.
- SV** **Motordriven bärbar manuell röjsåg**
BRUKSANVISNING
WARNING: läs igenom hela detta häfte innan du använder maskinen.
- TR** **Elde taşınabilir motorlu çalı biçme makinesi**
KULLANIM KILAVUZU
DİKKAT: makineyi kullanmadan önce talimatlar içeren kilavuzu dikkatle okuyun.

ITALIANO - Istruzioni Originali	IT
БЪЛГАРСКИ - Превод на оригиналните инструкции	BG
BOSANSKI - Prijevod originalnih uputa	BS
ČESKY - Překlad původního návodu k používání	CS
DANSK - Oversættelse af den originale brugsanvisning	DA
DEUTSCH - Übersetzung der Originalbetriebsanleitung	DE
ΕΛΛΗΝΙΚΑ - Μετάφραση του πρωτοτύπου των οδηγιών χρήσης	EL
ENGLISH - Translation of the original instruction	EN
ESPAÑOL - Traducción del Manual Original	ES
EESTI - Algupärase kasutusjuhendi tõlge	ET
SUOMI - Alkuperäisten ohjeiden käännös	FI
FRANÇAIS - Traduction de la notice originale	FR
HRVATSKI - Prijevod originalnih uputa	HR
MAGYAR - Eredeti használati utasítás fordítása	HU
LIETUVIŠKAI - Originalių instrukcijų vertimas	LT
LATVIEŠU - Instrukciju tulkojums no oriģinālvalodas	LV
МАКЕДОНСКИ -Превод на оригиналните упатства	MK
NEDERLANDS - Vertaling van de oorspronkelijke gebruiksaanwijzing	NL
NORSK - Oversettelse av original bruksanvisning	NO
POLSKI - Tłumaczenie instrukcji oryginalnej	PL
PORTUGUÊS - Tradução do manual original	PT
ROMÂN - Traducerea manualului fabricantului	RO
РУССКИЙ - Перевод оригинальных инструкций	RU
SLOVENŠČINA - Prevod izvirnih navodil	SL
SLOVENSKY - Preklad pôvodného návodu na použitie	SK
SRPSKI - Prevod originalnih uputstva	SR
SVENSKA - Översättning av bruksanvisning i original	SV
TÜRKÇE - Orijinal Talimatların Tercümesi	TR

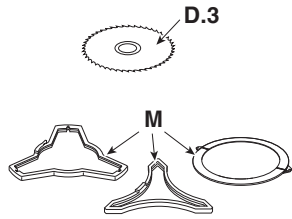
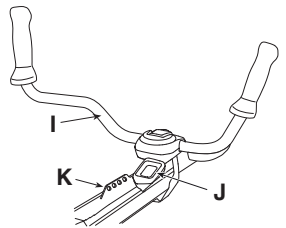
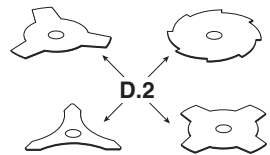
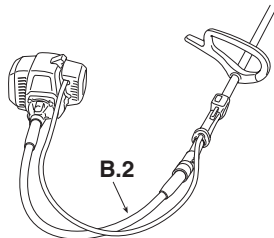
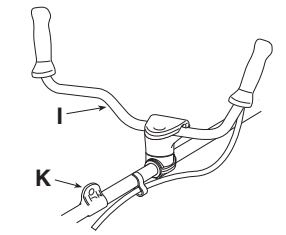
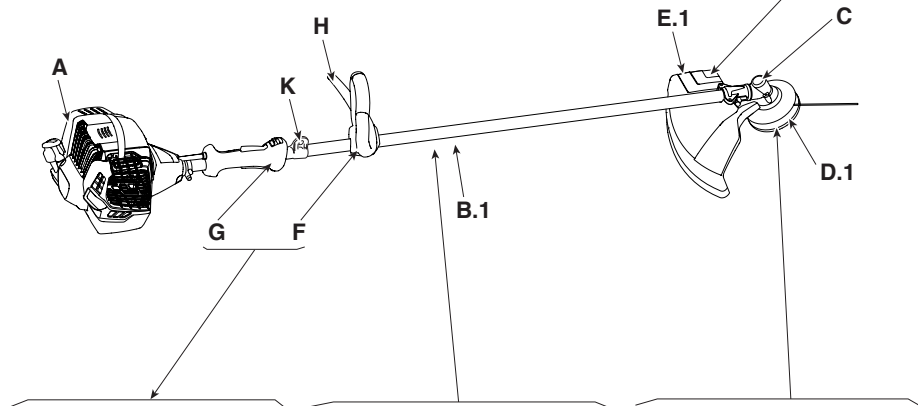
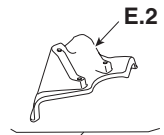
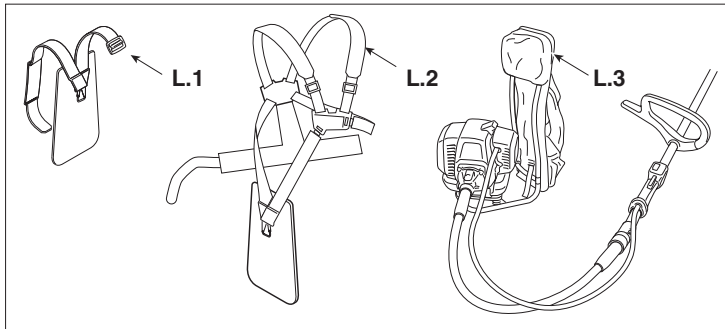

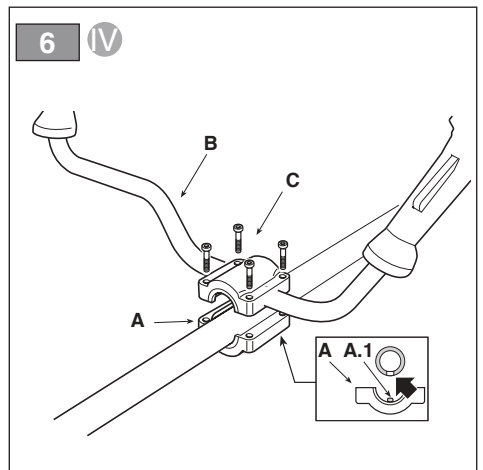
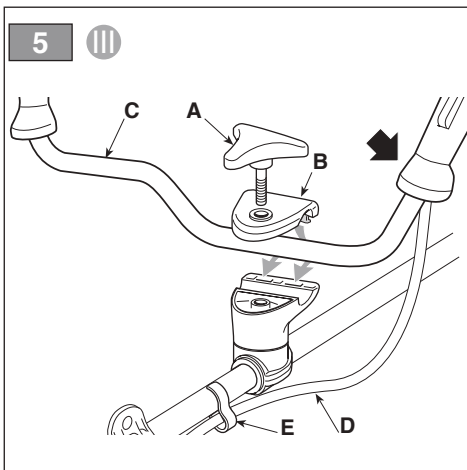
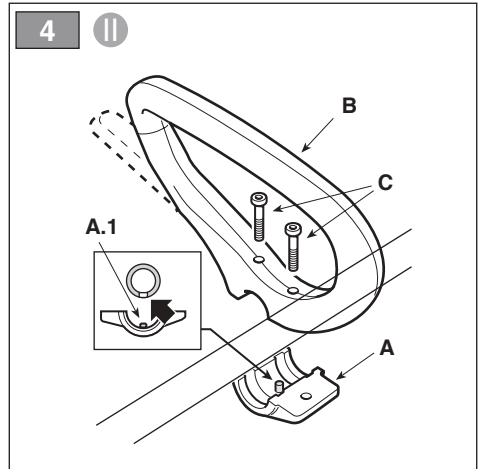
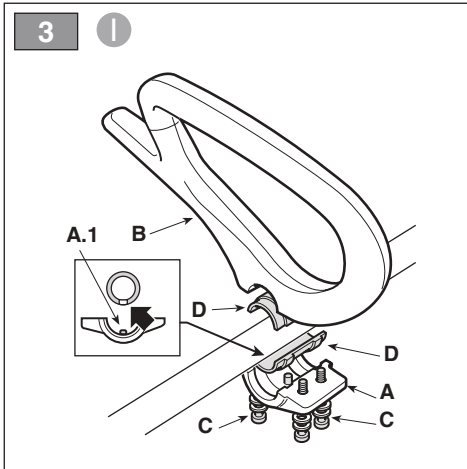
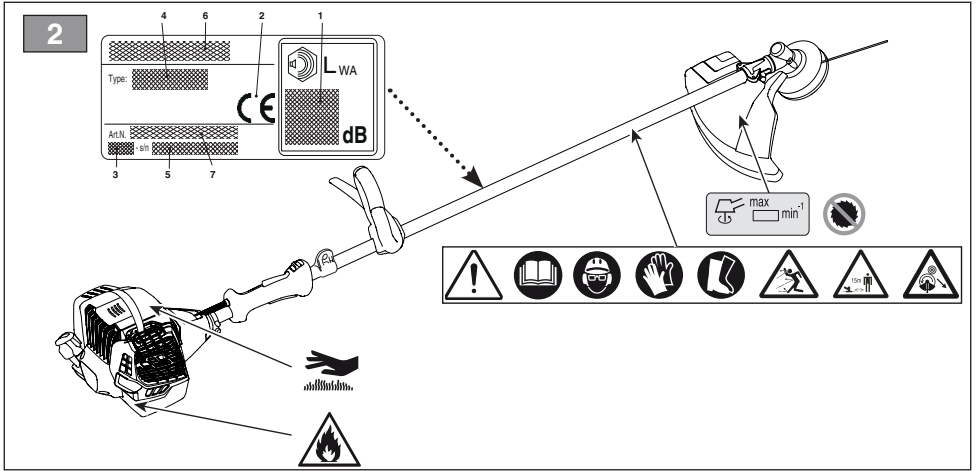

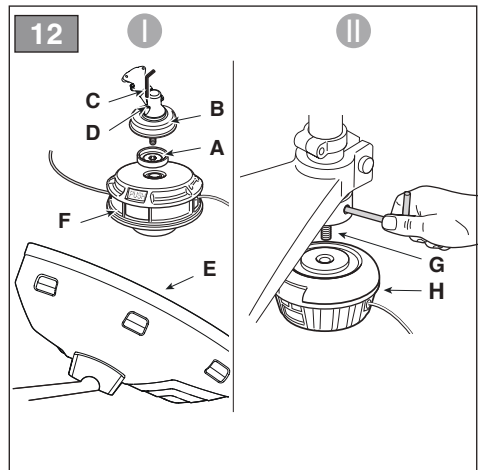
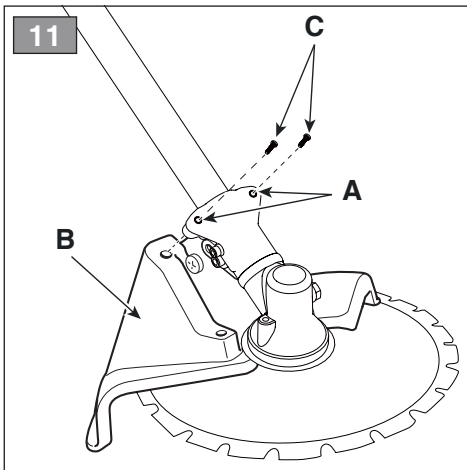
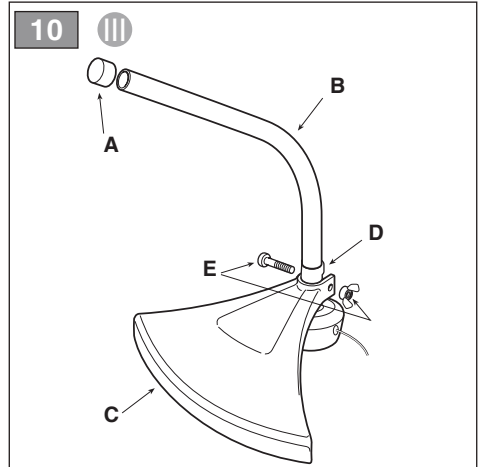
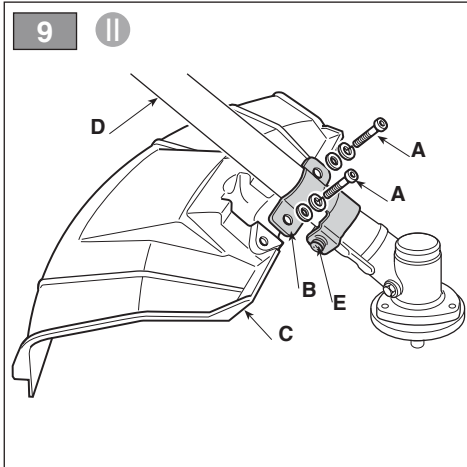
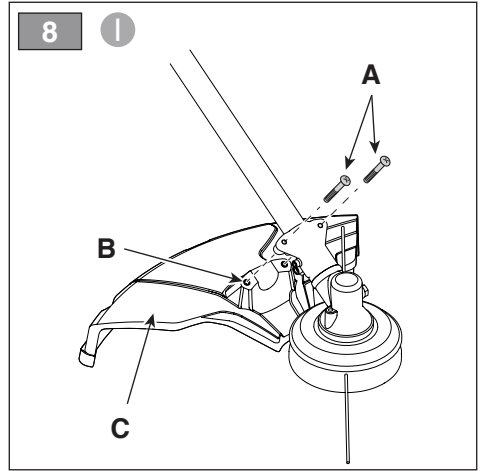
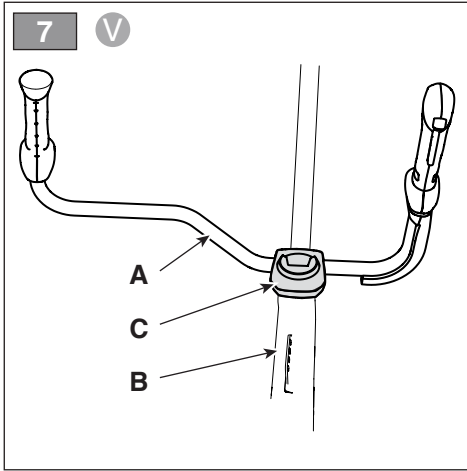

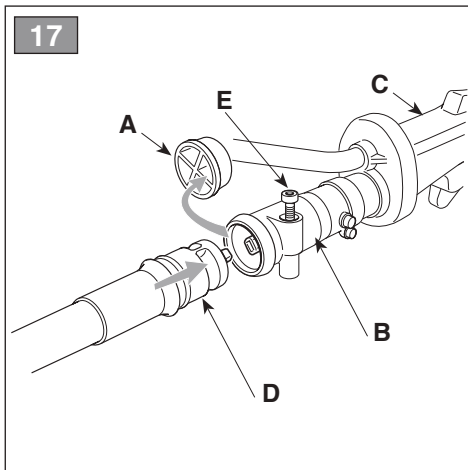
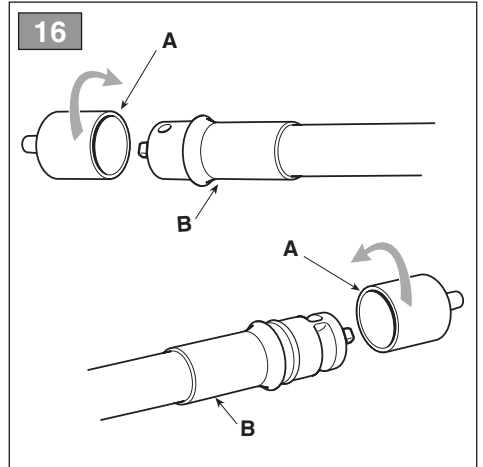
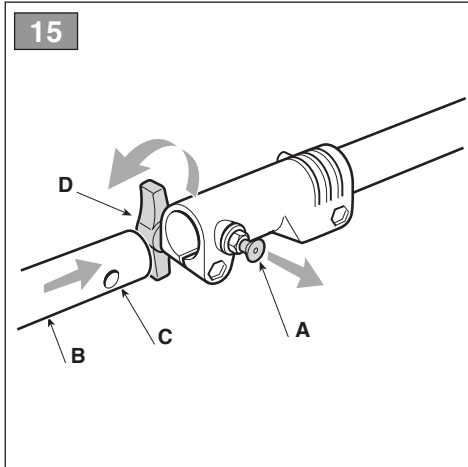
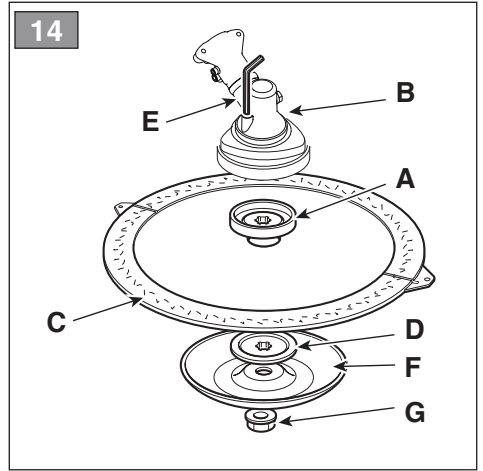
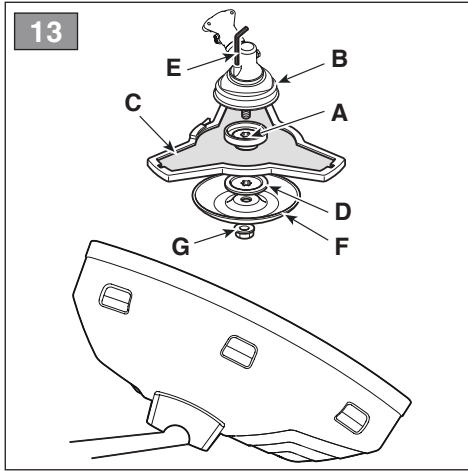

18

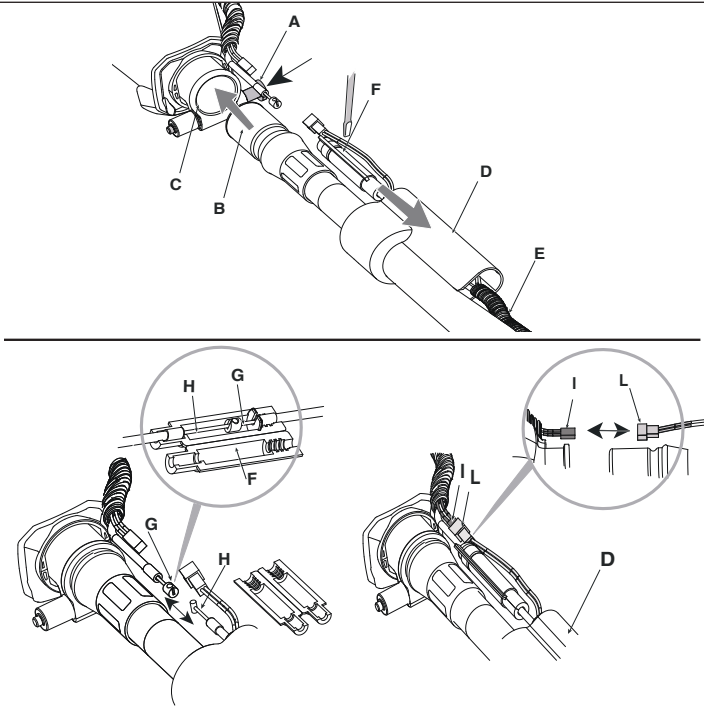

19

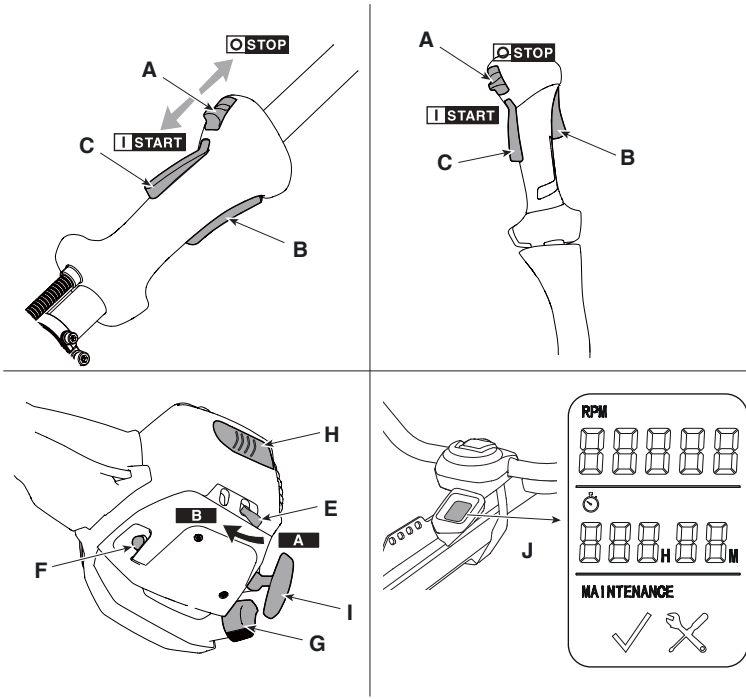

20

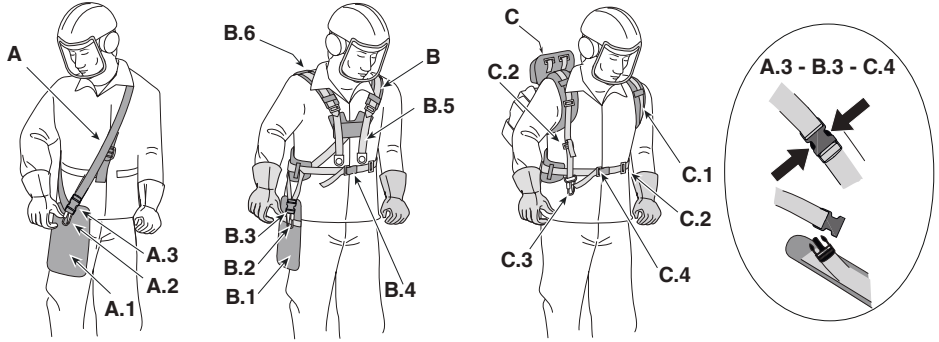

21

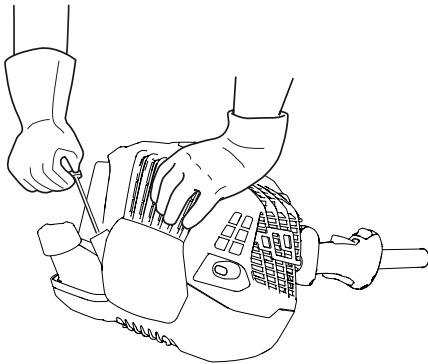

22

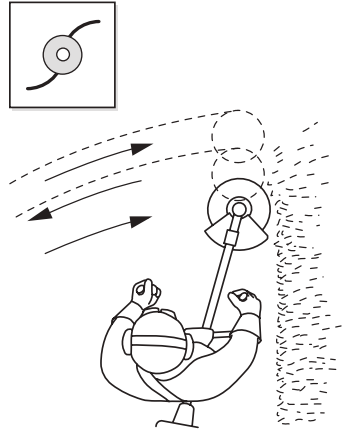

23

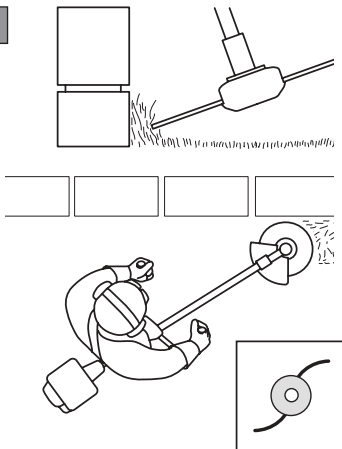

24

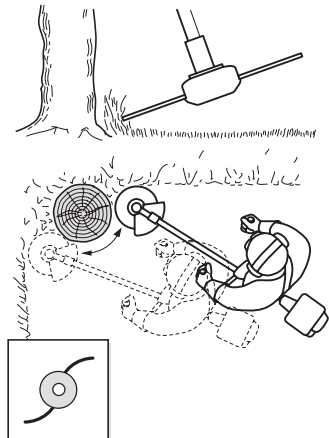

25

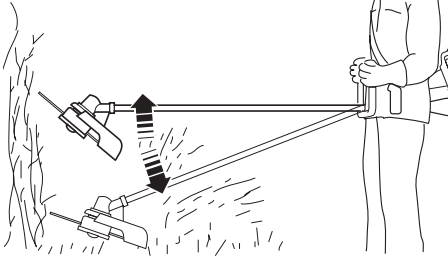
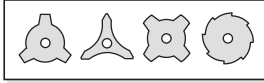

26

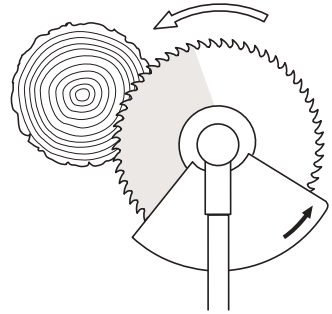

27

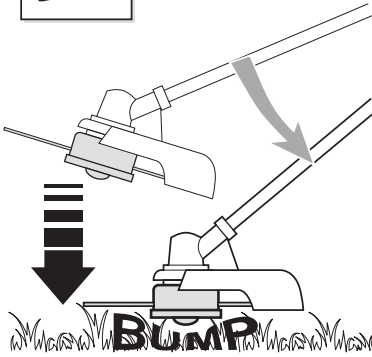

28

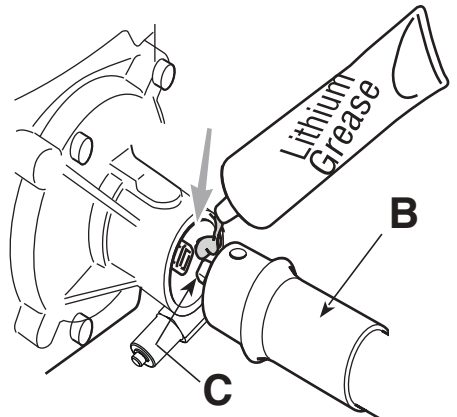
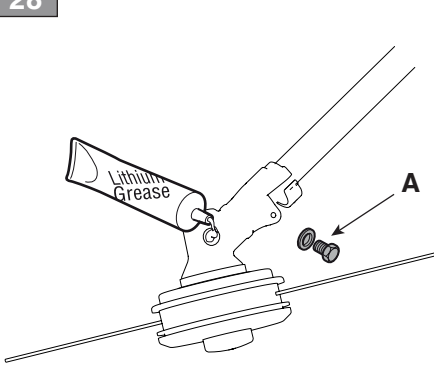

29

I

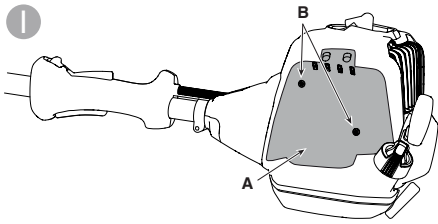

II

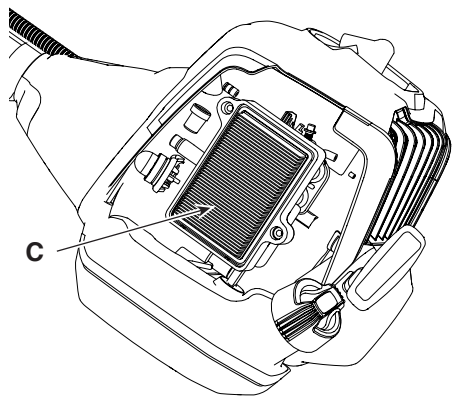
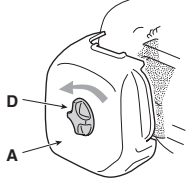

30

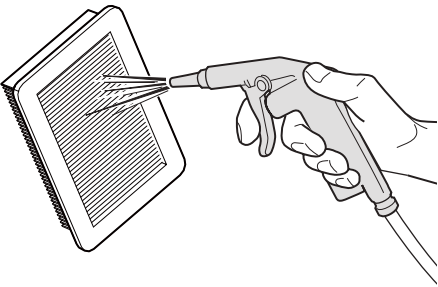

31

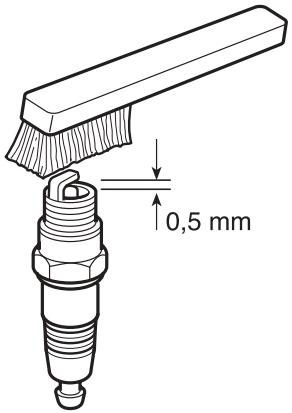

32

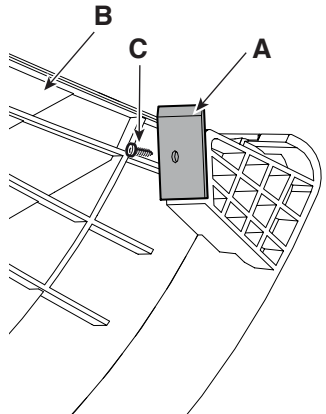

1 2

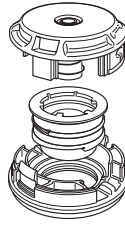
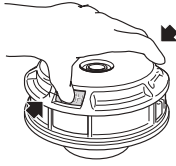

3 4

A =
2 x 2,0 m (79 in.) - B 26/32 series

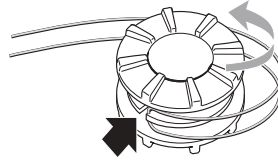
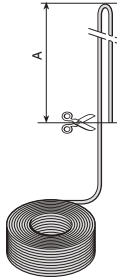

5 6

B =
175 mm (6,9 in.) - B 42/52 series

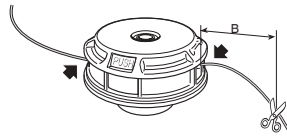
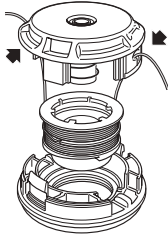

34

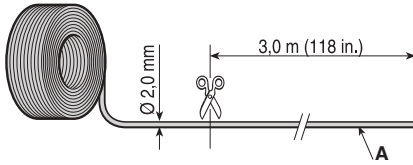

35

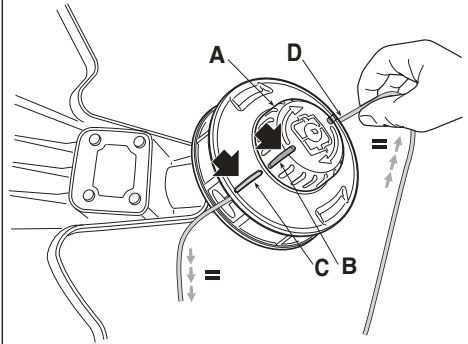

36

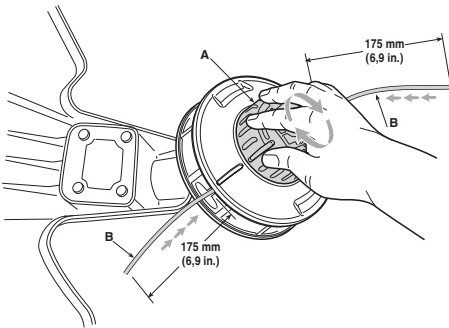



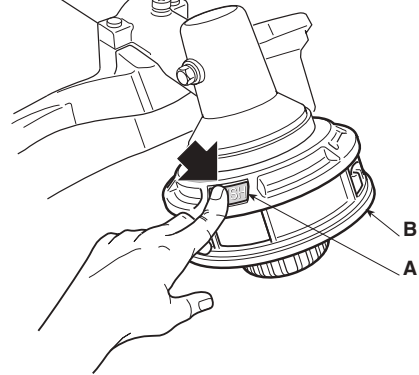



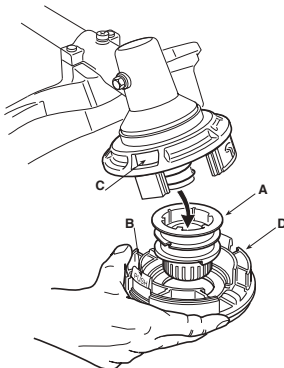









37



















38



[1]	DATI TECNICI		BC 625 BC 625 J	BC 625 D	TR 625 J
[2]	Motore		[3] 2 tempi raffreddamento ad aria		
[4]	Cilindrata	cm ³	25,4	25,4	25,4
[5]	Potenza	kW	1,0	1,0	1,0
[6]	Velocità di rotazione del motore a vuoto	min ⁻¹	3000 ± 300	3000 ± 300	3000 ± 300
[7]	Velocità massima di rotazione del motore (testina porta filo)	min ⁻¹	9500	9500	9200
[8]	Velocità massima di rotazione del motore (lama)	min ⁻¹	10500	10500	-
[9]	Velocità massima di rotazione dell'utensile (testina porta filo)	min ⁻¹	7300	7300	9200
[10]	Velocità massima di rotazione dell'utensile (lama)	min ⁻¹	8100	8100	-
[11]	Capacità serbatoio carburante	l	0,45	0,45	0,45
[12]	Miscela (Benzina : Olio 2 tempi)		50:1 = 2%	50:1 = 2%	50:1 = 2%
[13]	Candela		BPMR7A/NGK	BPMR7A/NGK	BPMR7A/NGK
[14]	Larghezza di taglio (testina porta filo)	cm	43	43	38
[15]	Larghezza di taglio (lama a 3 punte, 4 punte e 8 punte)	cm	25,5	25,5	-
[16]	Larghezza di taglio (lama a sega)	cm	-	-	-
[17]	Attacco testina porta filo		M10 x 1,25 - L	M10 x 1,25 - L	M8 x 1,25 - R
[18]	Diametro filo testina (max)	mm	2,4	2,4	2,0
[19]	Codice dispositivo di taglio		1911-9226-01	1911-9226-01	118805641/0
[19]	Codice dispositivo di taglio		18801125/0	18801125/0	-
[19]	Codice dispositivo di taglio		-	-	-
[19]	Codice dispositivo di taglio		118802315/0	118802315/0	-
[20]	Codice dispositivo di taglio (lama a 8 punte)		-	-	-
[21]	Codice dispositivo di taglio (lama a sega)		-	-	-
[22]	Codice protezione (testina porta filo, lama a 3 punte, 4 punte e 8 punte)		118805608/0	118805608/0	118805618/0
[23]	Codice protezione (lama a sega)		-	-	-
[24]	Peso	kg	5,12	5,38	4,84
[25]	Impugnatura anteriore, posteriore		√	-	√
[26]	Manubrio		-	√	-
[27]	Livello di pressione sonora	dB(A)	94,4	94,4	95,4
[28]	Incertezza	dB(A)	3	3	3
[29]	Livello di potenza sonora misurato	dB(A)	110,1	110,1	109,1
[28]	Incertezza	dB(A)	2,5	2,5	2,5
[30]	Livello di potenza sonora garantito	dB(A)	112	112	112
[31]	Vibrazioni trasmesse alla mano sull'impugnatura anteriore	m/s ²	7,39.	-	7,01
[28]	Incertezza	m/s ²	1,5	-	1,5.
[32]	Vibrazioni trasmesse alla mano sull'impugnatura posteriore	m/s ²	6,74	-	6,35
[28]	Incertezza	m/s ²	1,5	-	1,5
[33]	Vibrazioni trasmesse alla mano sull'impugnatura destra	m/s ²	-	6,68.	-
[28]	Incertezza	m/s ²	-	1,5	-
[34]	Vibrazioni trasmesse alla mano sull'impugnatura sinistra	m/s ²	-.	7,08.	-
[28]	Incertezza	m/s ²	-	1,5.	-

[1]	DATI TECNICI		BC 636 BC 536	BC 636 D BC 536 D	BC 646 BC 546
[2]	Motore		[3] 2 tempi raffreddamento ad aria		
[4]	Cilindrata	cm ³	35,3	35,3	44,8
[5]	Potenza	kW	1,2	1,2	1,5
[6]	Velocità di rotazione del motore a vuoto	min ⁻¹	3000 ±300	3000 ±300	3000 ±300
[7]	Velocità massima di rotazione del motore (testina porta filo)	min ⁻¹	9200	9200	9500
[8]	Velocità massima di rotazione del motore (lama)	min ⁻¹	10000	10000	10000
[9]	Velocità massima di rotazione dell'utensile (testina porta filo)	min ⁻¹	7500	7500	7700
[10]	Velocità massima di rotazione dell'utensile (lama)	min ⁻¹	8100	8100	8100
[11]	Capacità serbatoio carburante	l	0,6	0,6	0,8
[12]	Miscela (Benzina : Olio 2 tempi)		50:1 = 2%	50:1 = 2%	50:1 = 2%
[13]	Candela		BPMR7A/NGK	BPMR7A/NGK	BPMR7A/NGK
[14]	Larghezza di taglio (testina porta filo)	cm	43	43	45
[15]	Larghezza di taglio (lama a 3 punte, 4 punte e 8 punte)	cm	25,5	25,5	25,5
[16]	Larghezza di taglio (lama a sega)	cm	-	22,86	-
[17]	Attacco testina porta filo		M10 x 1,25 sx F	M10 x 1,25 sx F	M10 x 1,25 sx F
[18]	Diametro filo testina (max)	mm	2,7	2,7	3,0
[19]	Codice dispositivo di taglio		18803940/0 ("I") 18804530/0 ("II")	18803940/0 ("I") 18804530/0 ("II")	18803940/0 ("I") 18804530/0 ("II")
[19]	Codice dispositivo di taglio		118801125/0	118801125/0	118801125/0
[19]	Codice dispositivo di taglio		118802009/0	118802009/0	118802009/0
[19]	Codice dispositivo di taglio		118802315/0	118802315/0	118802315/0
[20]	Codice dispositivo di taglio (lama a 8 punte)		-	118805083/0	-
[21]	Codice dispositivo di taglio (lama a sega)		-	118805084/0	-
[22]	Codice protezione (testina porta filo, lama a 3 punte, 4 punte e 8 punte)		118805080/0	118805080/0	118805080/0
[23]	Codice protezione (lama a sega)		-	118805085/0	-
[24]	Peso	kg	7,0	7,4	8,1
[25]	Impugnatura anteriore, posteriore		√	-	√
[26]	Manubrio		-	√	-
[27]	Livello di pressione sonora	dB(A)	95,35	95,35	90,82
[28]	Incertezza	dB(A)	3	3	3
[29]	Livello di potenza sonora misurato	dB(A)	108,67	108,67	97,64
[28]	Incertezza	dB(A)	3,0	3,0	2,5
[30]	Livello di potenza sonora garantito	dB(A)	113	113	113
[31]	Vibrazioni trasmesse alla mano sull'impugnatura anteriore	m/s ²	7,662	-	4,060
[28]	Incertezza	m/s ²	1,5	-	1,5
[32]	Vibrazioni trasmesse alla mano sull'impugnatura posteriore	m/s ²	5,367	-	5,087
[28]	Incertezza	m/s ²	1,5	-	1,5
[33]	Vibrazioni trasmesse alla mano sull'impugnatura destra	m/s ²	-	3,802	-
[28]	Incertezza	m/s ²	-	1,5	-
[34]	Vibrazioni trasmesse alla mano sull'impugnatura sinistra	m/s ²	-	4,271	-
[28]	Incertezza	m/s ²	-	1,5	-

[1]	DATI TECNICI		BC 646 D BC 546 D	BC 646 DX	BC 646 F
[2]	Motore		[3] 2 tempi raffreddamento ad aria		
[4]	Cilindrata	cm ³	44,8	44,8	44,8
[5]	Potenza	kW	1,5	1,5	1,5
[6]	Velocità di rotazione del motore a vuoto	min ⁻¹	3000 ±300	3000 ±300	3000 ±300
[7]	Velocità massima di rotazione del motore (testina porta filo)	min ⁻¹	9500	9500	9500
[8]	Velocità massima di rotazione del motore (lama)	min ⁻¹	10000	10000	10000
[9]	Velocità massima di rotazione dell'utensile (testina porta filo)	min ⁻¹	7700	7700	7700
[10]	Velocità massima di rotazione dell'utensile (lama)	min ⁻¹	8100	8100	8100
[11]	Capacità serbatoio carburante	l	0,8	0,8	0,8
[12]	Miscela (Benzina : Olio 2 tempi)		50:1 = 2%	50:1 = 2%	50:1 = 2%
[13]	Candela		BPMR7A/NGK	BPMR7A/NGK	BPMR7A/NGK
[14]	Larghezza di taglio (testina porta filo)	cm	45	45	45
[15]	Larghezza di taglio (lama a 3 punte, 4 punte e 8 punte)	cm	25,5	25,5	25,5
[16]	Larghezza di taglio (lama a sega)	cm	22,86	22,86	22,86
[17]	Attacco testina porta filo		M10 x 1,25 sx F	M10 x 1,25 sx F	M10 x 1,25 sx F
[18]	Diametro filo testina (max)	mm	3,0	3,0	3,0
[19]	Codice dispositivo di taglio		18803940/0 ("I") 18804530/0 ("II")	18803940/0 ("I") 18804530/0 ("II")	18803940/0 ("I") 18804530/0 ("II")
[19]	Codice dispositivo di taglio		118801125/0	118801125/0	118801125/0
[19]	Codice dispositivo di taglio		118802009/0	118802009/0	118802009/0
[19]	Codice dispositivo di taglio		118802315/0	118802315/0	118802315/0
[20]	Codice dispositivo di taglio (lama a 8 punte)		118805083/0	118805083/0	118805083/0
[21]	Codice dispositivo di taglio (lama a sega)		118805084/0	118805084/0	-
[22]	Codice protezione (testina porta filo, lama a 3 punte, 4 punte e 8 punte)		118805080/0	118805080/0	118805080/0
[23]	Codice protezione (lama a sega)		118805085/0	118805085/0	-
[24]	Peso	kg	8,6	9,2	12,4
[25]	Impugnatura anteriore, posteriore		-	-	-
[26]	Manubrio		√	√	√
[27]	Livello di pressione sonora	dB(A)	90,82	90,82	100,7
[28]	Incertezza	dB(A)	3	3	3
[29]	Livello di potenza sonora misurato	dB(A)	97,64	97,64	100
[28]	Incertezza	dB(A)	2,5	2,5	3
[30]	Livello di potenza sonora garantito	dB(A)	113	113	113
[31]	Vibrazioni trasmesse alla mano sull'impugnatura anteriore	m/s ²	-	-	7,590
[28]	Incertezza	m/s ²	-	-	1,5
[32]	Vibrazioni trasmesse alla mano sull'impugnatura posteriore	m/s ²	-	-	5,992
[28]	Incertezza	m/s ²	-	-	1,5
[33]	Vibrazioni trasmesse alla mano sull'impugnatura destra	m/s ²	3,571	4,194	-
[28]	Incertezza	m/s ²	1,5	1,5	-
[34]	Vibrazioni trasmesse alla mano sull'impugnatura sinistra	m/s ²	4,048	4,053	-
[28]	Incertezza	m/s ²	1,5	1,5	-

[1]	DATI TECNICI		BC 656 BC 556	BC 656 D BC 556 D	BC 656 DX
[2]	Motore		[3] 2 tempi raffreddamento ad aria		
[4]	Cilindrata	cm ³	52,8	52,8	52,8
[5]	Potenza	kW	1,7	1,7	1,7
[6]	Velocità di rotazione del motore a vuoto	min ⁻¹	3000 ±300	3000 ±300	3000 ±300
[7]	Velocità massima di rotazione del motore (testina porta filo)	min ⁻¹	9500	9500	9500
[8]	Velocità massima di rotazione del motore (lama)	min ⁻¹	10000	10000	10000
[9]	Velocità massima di rotazione dell'utensile (testina porta filo)	min ⁻¹	7700	7700	7700
[10]	Velocità massima di rotazione dell'utensile (lama)	min ⁻¹	8100	8100	8100
[11]	Capacità serbatoio carburante	l	0,8	0,8	0,8
[12]	Miscela (Benzina : Olio 2 tempi)		50:1 = 2%	50:1 = 2%	50:1 = 2%
[13]	Candela		BPMR7A/NGK	BPMR7A/NGK	BPMR7A/NGK
[14]	Larghezza di taglio (testina porta filo)	cm	45	45	45
[15]	Larghezza di taglio (lama a 3 punte, 4 punte e 8 punte)	cm	25,5	25,5	25,5
[16]	Larghezza di taglio (lama a sega)	cm	-	22,86	22,86
[17]	Attacco testina porta filo		M10 x 1,25 sx F	M10 x 1,25 sx F	M10 x 1,25 sx F
[18]	Diametro filo testina (max)	mm	3,0	3,0	3,0
[19]	Codice dispositivo di taglio		18803940/0 ("I") 18804530/0 ("II")	18803940/0 ("I") 18804530/0 ("II")	18803940/0 ("I") 18804530/0 ("II")
[19]	Codice dispositivo di taglio		118801125/0	118801125/0	118801125/0
[19]	Codice dispositivo di taglio		118802009/0	118802009/0	118802009/0
[19]	Codice dispositivo di taglio		118802315/0	118802315/0	118802315/0
[20]	Codice dispositivo di taglio (lama a 8 punte)		-	118805083/0	118805083/0
[21]	Codice dispositivo di taglio (lama a sega)		-	118805084/0	118805084/0
[22]	Codice protezione (testina porta filo, lama a 3 punte, 4 punte e 8 punte)		118805080/0	118805080/0	118805080/0
[23]	Codice protezione (lama a sega)		-	118805085/0	118805085/0
[24]	Peso	kg	8,1	8,6	9,2
[25]	Impugnatura anteriore, posteriore		√	-	-
[26]	Manubrio		-	√	√
[27]	Livello di pressione sonora	dB(A)	90,82	90,82	97,20
[28]	Incertezza	dB(A)	3	3	3
[29]	Livello di potenza sonora misurato	dB(A)	97,64	97,64	110,34
[28]	Incertezza	dB(A)	2,5	2,5	2,5
[30]	Livello di potenza sonora garantito	dB(A)	113	113	113
[31]	Vibrazioni trasmesse alla mano sull'impugnatura anteriore	m/s ²	4,153	-	-
[28]	Incertezza	m/s ²	1,5	-	-
[32]	Vibrazioni trasmesse alla mano sull'impugnatura posteriore	m/s ²	4,919	-	-
[28]	Incertezza	m/s ²	1,5	-	-
[33]	Vibrazioni trasmesse alla mano sull'impugnatura destra	m/s ²	-	3,388	5,687
[28]	Incertezza	m/s ²	-	1,5	1,5
[34]	Vibrazioni trasmesse alla mano sull'impugnatura sinistra	m/s ²	-	4,033	4,356
[28]	Incertezza	m/s ²	-	1,5	1,5

<p>1) BG - ТЕХНИЧЕСКИ ДАННИ</p> <p>[2] Двигател</p> <p>[3] двутактов с въздушно охлаждане</p> <p>[4] Обем на цилиндъра</p> <p>[5] Мощност</p> <p>[6] Скорост на въртене на двигателя на празен ход</p> <p>[7] Максимална ротационна скорост на двигателя (глава за корда)</p> <p>[8] Максимална ротационна скорост на двигателя (ножове)</p> <p>[9] Максимална ротационна скорост на инструмента (глава за корда)</p> <p>[10] Максимална ротационна скорост на инструмента (ножове)</p> <p>[11] Вместимост на резервоара за гориво</p> <p>[12] Смес (Бензин : Масло двутактов)</p> <p>[13] Свещ</p> <p>[14] Ширина на рязане (глава за корда)</p> <p>[15] Ширина на рязане (нож с 3 точки, 4 точки и 8 точки)</p> <p>[16] Ширина на рязане (резец-трион)</p> <p>[17] Връзка за глава за корда</p> <p>[18] Диаметър за глава за корда (max)</p> <p>[19] Код на инструмента за рязане</p> <p>[20] Код на инструмента за рязане (нож с 8 точки)</p> <p>[21] Код на инструмента за рязане (трион)</p> <p>[22] Код на защитата (режеща глава, нож с 3 точки, 4 точки и 8 точки)</p> <p>[23] Код на защитата (резец-трион)</p> <p>[24] Тегло</p> <p>[25] Предна, Задна ръкохватка</p> <p>[26] Кормило</p> <p>[27] Ниво на звуковото налягане</p> <p>[28] Несигурност</p> <p>[29] Ниво на измерената звукова мощност</p> <p>[30] Гарантирано ниво на звукова мощност</p> <p>[31] Вибрации, предадени на ръката върху предна дръжка</p> <p>[32] Вибрации, предадени на ръката върху задна дръжка</p> <p>[33] Вибрации предадени на ръката върху дясната ръкохватка</p> <p>[34] Вибрации предадени на ръката върху лявата ръкохватка</p>	<p>[1] BS - TEHNIČKI PODACI</p> <p>[2] Motor</p> <p>[3] 2-taktni motor hlađenje vazduhom</p> <p>[4] Kubikaža</p> <p>[5] Snaga</p> <p>[6] Brzina okretanja motora na prazno</p> <p>[7] Maksimalna brzina okretanja motora (glava s reznom niti)</p> <p>[8] Maksimalna brzina okretanja motora (noževi)</p> <p>[9] Maksimalna brzina okretanja alatke (glava s reznom niti)</p> <p>[10] Maksimalna brzina okretanja alatke (noževi)</p> <p>[11] Kapacitet rezervoara za gorivo</p> <p>[12] Smjesa goriva (Benzin : Ulje 2-taktni)</p> <p>[13] Svječica</p> <p>[14] Širina reza (glava s reznom niti)</p> <p>[15] Širina reza (3-kraki, 4-kraki i 8-kraki nož)</p> <p>[16] Širina reza (kružno sječivo)</p> <p>[17] Priključak za glavu s reznom niti</p> <p>[18] Promjer niti glave (maks.)</p> <p>[19] Šifra rezne glave</p> <p>[20] Šifra rezne glave (8-kraki nož)</p> <p>[21] Šifra rezne glave (list pile)</p> <p>[22] Šifra štitnika (glava držača žice, 3-kraki, 4-kraki i 8-kraki nož)</p> <p>[23] Šifra štitnika (kružno sječivo)</p> <p>[24] Težina</p> <p>[25] Prednji, Stražnji rukohvat</p> <p>[26] Upravljač</p> <p>[27] Razina zvučnog pritiska</p> <p>[28] Nesigurnost</p> <p>[29] Izmjerena razina zvučne snage</p> <p>[30] Garantirana razina zvučne snage</p> <p>[31] Vibracije koje se prenose na ruku na prednjem rukohvatu</p> <p>[32] Vibracije koje se prenose na ruku na zadnjem rukohvatu</p> <p>[33] Vibracije koje se prenose na ruku na desnom rukohvatu</p> <p>[34] Vibracije koje se prenose na ruku na lijevom rukohvatu</p>	<p>[1] CS - TECHNICKÉ PARAMETRY</p> <p>[2] Motor</p> <p>[3] Dvoutaktní, vzduchem chlazený</p> <p>[4] Zdvihový objem</p> <p>[5] Výkon</p> <p>[6] Rychlost otáčení motoru při chodu naprázdno</p> <p>[7] Maximální rychlost otáčení motoru (strunová hlava)</p> <p>[8] Maximální rychlost otáčení motoru (nože)</p> <p>[9] Maximální rychlost otáčení nástroje (strunová hlava)</p> <p>[10] Maximální rychlost otáčení nástroje (nože)</p> <p>[11] Kapacita palivové nádrže</p> <p>[12] Směs (Benzin: olej pro dvoutaktní motory)</p> <p>[13] Zapalovací svíčka</p> <p>[14] Záběr (strunová hlava)</p> <p>[15] Záběr (nůž se třemi, čtyřmi a osmi břity)</p> <p>[16] Záběr (Nůž ve tvaru pily)</p> <p>[17] Uchyt strunové hlavy</p> <p>[18] Průměr struny (max.)</p> <p>[19] Kód sekacího zařízení</p> <p>[20] Kód sekacího zařízení (nůž s osmi břity)</p> <p>[21] Kód sekacího zařízení (pilový kotouč)</p> <p>[22] Kód ochranného krytu (strunová hlava, nůž se třemi, čtyřmi a osmi břity)</p> <p>[23] Kód ochranného krytu (Nůž ve tvaru pily)</p> <p>[24] Hmotnost</p> <p>[25] Přední, Zadní rukojeť</p> <p>[26] Řídítka</p> <p>[27] Úroveň akustického tlaku</p> <p>[28] Nejistota měření</p> <p>[29] Naměřená hladina akustického výkonu</p> <p>[30] Zaručená úroveň akustického výkonu</p> <p>[31] Vibrace přenášené na ruku na přední rukojeti</p> <p>[32] Vibrace přenášené na ruku na zadní rukojeti</p> <p>[33] Vibrace přenášené na ruku na pravém držadle</p> <p>[34] Vibrace přenášené na ruku na levém držadle</p>
--	---	--

<p>[1] DA - TEKNISKE DATA</p> <p>[2] Motor</p> <p>[3] 2-taktsmotor med luftkøling</p> <p>[4] Slagvolumen</p> <p>[5] Effekt</p> <p>[6] Omdrejningshastighed med motor i tomgangshastighed</p> <p>[7] Maksimalt omdrejningstal for motoren (trådhovede)</p> <p>[8] Maksimalt omdrejningstal for motoren (klinger)</p> <p>[9] Maksimalt omdrejningstal for redskabet (trådhovede)</p> <p>[10] Maksimalt omdrejningstal for redskabet (klinger)</p> <p>[11] Brændstofstankens kapacitet</p> <p>[12] Blanding (Benzin: 2-taktsolie)</p> <p>[13] Tændrør</p> <p>[14] Skærebredde (trådhovede)</p> <p>[15] Skærebredde (3-tands, 4-tands og 8-tands klinge)</p> <p>[16] Skærebredde (sav-klinge)</p> <p>[17] Montering af trådhoved</p> <p>[18] Diameter af tråd i hovedet (maks.)</p> <p>[19] Skæreanordningens varenr.</p> <p>[20] Skæreanordningens varenr. (8-tands klinge)</p> <p>[21] Skæreanordningens varenr. (savklinge)</p> <p>[22] Beskyttelsens varennummer (trådhoved, 3-tands, 4-tands og 8-tands klinge)</p> <p>[23] Beskyttelsens varennummer (sav-klinge)</p> <p>[24] Vægt</p> <p>[25] Forreste, Bagerste håndtag</p> <p>[26] Håndtag</p> <p>[27] Lydtryksniveau</p> <p>[28] Usikkerhed</p> <p>[29] Målt lydeffektniveau</p> <p>[30] Garanteret lydeffektniveau</p> <p>[31] Vibrationer overført til hånden på forreste håndtag</p> <p>[32] Vibrationer overført til hånden på bagerste håndtag</p> <p>[33] Vibrationer overført til hånden på højre håndtag</p> <p>[34] Vibrationer overført til hånden på venstre håndtag</p>	<p>[1] DE - TECHNISCHE DATEN</p> <p>[2] Motor</p> <p>[3] 2-Takt mit Luftkühlung</p> <p>[4] Hubraum</p> <p>[5] Leistung</p> <p>[6] Motordrehzahl im Leerlauf</p> <p>[7] Maximale Drehgeschwindigkeit des Motors (Fadenkopf)</p> <p>[8] Maximale Drehgeschwindigkeit des Motors (Klinge)</p> <p>[9] Maximale Drehgeschwindigkeit des Werkzeugs (Fadenkopf)</p> <p>[10] Maximale Drehgeschwindigkeit des Werkzeugs (Klinge)</p> <p>[11] Fassungsvermögen des Kraftstofftanks</p> <p>[12] Gemisch (Benzin: Zweitaktöl)</p> <p>[13] Zündkerze</p> <p>[14] Schnittbreite (Fadenkopf)</p> <p>[15] Schnittbreite (3-schneidiges, 4-schneidiges und 8-schneidiges Messer)</p> <p>[16] Schnittbreite (Sägeblatt)</p> <p>[17] Anschluss Fadenkopf</p> <p>[18] Durchmesser Faden Fadenkopf (max.)</p> <p>[19] Code Messer</p> <p>[20] Code Messer (8-schneidiges Messer)</p> <p>[21] Code Messer (Sägeblatt)</p> <p>[22] Nummer Schutzeinrichtung (Fadenkopf, 3-schneidiges, 4-schneidiges und 8-schneidiges Messer)</p> <p>[23] Nummer Schutzeinrichtung (Sägeblatt)</p> <p>[24] Gewicht</p> <p>[25] Griff vorne, hinten</p> <p>[26] Griff</p> <p>[27] Schalldruckpegel</p> <p>[28] Messungenauigkeit</p> <p>[29] Gemessener Schalleistungspegel</p> <p>[30] Garantierter Schalleistungspegel</p> <p>[31] Zulässige auf die Hand am vorderen Handgriff übertragene Vibrationen</p> <p>[32] Zulässige auf die Hand am hinteren Handgriff übertragene Vibrationen</p> <p>[33] Zulässige auf die Hand am rechten Handgriff übertragene Vibrationen</p> <p>[34] Zulässige auf die Hand am linken Handgriff übertragene Vibrationen</p>	<p>[1] EL - ΤΕΧΝΙΚΑ ΧΑΡΑΚΤΗΡΙΣΤΙΚΑ</p> <p>[2] Κινητήρας</p> <p>[3] δίχρονος αερόψυκτος</p> <p>[4] Κυβισμός</p> <p>[5] Ισχύς</p> <p>[6] Ταχύτητα περιστροφής κινητήρα χωρίς φορτίο</p> <p>[7] Μέγιστη ταχύτητα περιστροφής κινητήρα (κεφαλή νήματος)</p> <p>[8] Μέγιστη ταχύτητα περιστροφής κινητήρα (δίσκοι)</p> <p>[9] Μέγιστη ταχύτητα περιστροφής εργαλείου (κεφαλή νήματος)</p> <p>[10] Μέγιστη ταχύτητα περιστροφής εργαλείου (δίσκοι)</p> <p>[11] Χωρητικότητα ρεζερβουάρ καυσίμου</p> <p>[12] Μείγμα (Βενζίνη: λάδι για δίχρονους κινητήρες)</p> <p>[13] Μπουζί</p> <p>[14] Πλάτος κοπής (κεφαλή νήματος)</p> <p>[15] Πλάτος κοπής (δίσκος με 3 δόντια, 4 δόντια και 8 δόντια)</p> <p>[16] Πλάτος κοπής (πριονωτός δίσκος)</p> <p>[17] Σύνδεσμος κεφαλής νήματος</p> <p>[18] Διάμετρος νήματος κεφαλής (μέγ.)</p> <p>[19] Κωδικός συστήματος κοπής</p> <p>[20] Κωδικός συστήματος κοπής (δίσκος με 8 δόντια)</p> <p>[21] Κωδικός συστήματος κοπής (δισκοπρίονο)</p> <p>[22] Κωδικός προστασίας (κεφαλή νήματος, δίσκος με 3 δόντια, 4 δόντια και 8 δόντια)</p> <p>[23] Κωδικός προστασίας (πριονωτός δίσκος)</p> <p>[24] Βάρος</p> <p>[25] Εμπρός, Πίσω χειρολαβή</p> <p>[26] Τιμόνι</p> <p>[27] Στάθμη ηχητικής πίεσης</p> <p>[28] Αβεβαιότητα</p> <p>[29] Μετρημένη στάθμη ηχητικής ισχύος</p> <p>[30] Στάθμη εγγυώμενης ηχητικής ισχύος</p> <p>[31] Κραδασμοί στο χέρι στην εμπρός χειρολαβή</p> <p>[32] Κραδασμοί στο χέρι στην πίσω χειρολαβή</p> <p>[33] Κραδασμοί στο χέρι στη δεξιά χειρολαβή</p> <p>[34] Κραδασμοί στο χέρι στην αριστερή χειρολαβή</p>
--	--	---

<p>[1] EN - TECHNICAL DATA</p> <p>[2] Engine</p> <p>[3] 2-stroke air-cooled</p> <p>[4] Displacement</p> <p>[5] Power</p> <p>[6] Engine rotation speed when idle</p> <p>[7] Maximum engine rotation speed (cutting line head)</p> <p>[8] Maximum engine rotation speed (blades)</p> <p>[9] Maximum tool rotation speed (cutting line head)</p> <p>[10] Maximum tool rotation speed (blades)</p> <p>[11] Fuel tank capacity</p> <p>[12] Fuel mixture (Petrol: 2-stroke oil)</p> <p>[13] Spark plug</p> <p>[14] Cutting width (cutting line head)</p> <p>[15] Cutting width (3 point, 4 point and 8 point blade)</p> <p>[16] Cutting width (saw blade)</p> <p>[17] Connecting cutting line head</p> <p>[18] Diameter of cutting line (max)</p> <p>[19] Cutting means code</p> <p>[20] Cutting means code (8 point blade)</p> <p>[21] Cutting means code (saw blade)</p> <p>[22] Protection code (wire holder head, 3 point, 4 point and 8 point blade)</p> <p>[23] Protection code (saw blade)</p> <p>[24] Weight</p> <p>[25] Front, rear handle</p> <p>[26] Handle bar</p> <p>[27] Sound pressure level</p> <p>[28] Uncertainty</p> <p>[29] Measured sound power level</p> <p>[30] Guaranteed sound power level</p> <p>[31] Vibrations transmitted to hand on front handle</p> <p>[32] Vibrations transmitted to hand on rear handle</p> <p>[33] Vibrations transmitted to hand on right handle</p> <p>[34] Vibrations transmitted to hand on left handle</p>	<p>[1] ES - DATOS TÉCNICOS</p> <p>[2] Motor</p> <p>[3] 2 tiempos enfriamiento de aire</p> <p>[4] Cilindrada</p> <p>[5] Potencia</p> <p>[6] Velocidad de rotación del motor en vacío</p> <p>[7] Velocidad máxima de rotación del motor (cabezal porta hilo)</p> <p>[8] Velocidad máxima de rotación del motor (cuchillas)</p> <p>[9] Velocidad máxima de rotación de la herramienta (cabezal porta hilo)</p> <p>[10] Velocidad máxima de rotación de la herramienta (cuchillas)</p> <p>[11] Capacidad depósito gasolina</p> <p>[12] Mezcla (Gasolina: Aceite 2 Tiempos</p> <p>[13] Bujía</p> <p>[14] Ancho de corte (cabezal porta hilo)</p> <p>[15] Ancho de corte (cuchilla de 3, 4 y 8 puntas)</p> <p>[16] Ancho de corte (cuchilla de sierra)</p> <p>[17] Enganche cabezal porta hilo</p> <p>[18] Diámetro hilo cabezal (máx)</p> <p>[19] Código dispositivo de corte</p> <p>[20] Código dispositivo de corte (cuchilla de 8 puntas)</p> <p>[21] Código dispositivo de corte (cuchilla de sierra)</p> <p>[22] Código de protección (cabezal porta hilo, cuchilla de 3, 4 y 8 puntas)</p> <p>[23] Código de protección (cuchilla de sierra)</p> <p>[24] Peso</p> <p>[25] Empuñadura anterior, posterior</p> <p>[26] Manubrio</p> <p>[27] Nivel de presión sonora</p> <p>[28] Incertidumbre</p> <p>[29] Nivel de potencia sonora medido</p> <p>[30] Nivel de potencia sonora garantizado</p> <p>[31] Vibraciones transmitidas a la mano en la empuñadura anterior</p> <p>[32] Vibraciones transmitidas a la mano en la empuñadura posterior</p> <p>[33] Vibraciones transmitidas a la mano en la empuñadura derecha</p> <p>[34] Vibraciones transmitidas a la mano en la empuñadura izquierda</p>	<p>[1] ET - TEHNILISED ANDMED</p> <p>[2] Mootor</p> <p>[3] 2 taktiline õhkjahutusega</p> <p>[4] Tõõmaht</p> <p>[5] Võimsus</p> <p>[6] Mootori pöörlemise kiirus tühikäigul</p> <p>[7] Masina mootori maksimum pöördekiirus (nööripeaga)</p> <p>[8] Masina mootori maksimum pöördekiirus (terad)</p> <p>[9] Lõikeseadme maksimum pöördekiirus (nööripeaga)</p> <p>[10] Lõikeseadme maksimum pöördekiirus (terad)</p> <p>[11] Kütuse paagi maht</p> <p>[12] Segu (bensiin: õli 2 taktiline)</p> <p>[13] Küünal</p> <p>[14] Lõikelaius (nööripeaga)</p> <p>[15] Lõikelaius (3-, 4- ja 8-otsaline tera)</p> <p>[16] Lõikelaius (saega tera)</p> <p>[17] Nööripea ühendus</p> <p>[18] Nööripea läbimõõt (maks.)</p> <p>[19] Lõikeseadme kood</p> <p>[20] Lõikeseadme kood (8-otsaline tera)</p> <p>[21] Lõikeseadme kood (saetera)</p> <p>[22] Kaitse kood (jõhvipea, 3-, 4- ja 8-otsaline tera)</p> <p>[23] Kaitse kood (saega tera)</p> <p>[24] Kaal</p> <p>[25] Eesmine, Tagumine käepide</p> <p>[26] Käepide</p> <p>[27] Helirõhu tase</p> <p>[28] Määramatus</p> <p>[29] Helivõimsuse mõõdetav tase</p> <p>[30] Garanteeritud helivõimsuse tase</p> <p>[31] Eesmiselt käepidemelt käele üle kanduv vibratsioon</p> <p>[32] Tagumiselt käepidemelt käele üle kanduv vibratsioon</p> <p>[33] Vibratsioon parempoolsel käepidemel</p> <p>[34] Vibratsioon vasakpoolsel käepidemel</p>
--	---	---

<p>[1] FI - TEKNISET TIEDOT</p> <p>[2] Moottori</p> <p>[3] 2-tahti ilmajäähdytteinen</p> <p>[4] Tilavuus</p> <p>[5] Teho</p> <p>[6] Moottorin pyörimisnopeus joutokäynnillä</p> <p>[7] Moottorin maksimipyörimisnopeus (siimapää)</p> <p>[8] Moottorin maksimipyörimisnopeus (terät)</p> <p>[9] Työkalun maksimipyörimisnopeus (siimapää)</p> <p>[10] Työkalun maksimipyörimisnopeus (terät)</p> <p>[11] Polttoainetankin tilavuus</p> <p>[12] Polttoaineseos (Bensiini: Öljy 2-tahti)</p> <p>[13] Sytytystulppa</p> <p>[14] Leikkuuleveys (siimapää)</p> <p>[15] Leikkuuleveys (3-kärkinen, 4-kärkinen ja 8-kärkinen terä)</p> <p>[16] Leikkuuleveys (sahalaitainen terä)</p> <p>[17] Siimapään kiinnitys</p> <p>[18] Siimapään siiman halkaisija (max)</p> <p>[19] Leikkuuväliseen koodi</p> <p>[20] Leikkuuväliseen koodi (8-kärkinen terä)</p> <p>[21] Leikkuuväliseen koodi (sahalaitainen terä)</p> <p>[22] Suojakoodi (siimapää, 3-kärkinen terä, 4-kärkinen terä ja 8-kärkinen terä)</p> <p>[23] Suojakoodi (sahalaitainen terä)</p> <p>[24] Paino</p> <p>[25] Etukahva, takakahva</p> <p>[26] Kädensija</p> <p>[27] Äänenpaineen taso</p> <p>[28] Epävarmuus</p> <p>[29] Mitattu äänitehotaso</p> <p>[30] Taattu äänitehotaso</p> <p>[31] Etukahvaan kohdistuva värinä</p> <p>[32] Takakahvaan kohdistuva värinä</p> <p>[33] Oikeaan kahvaan kohdistuva värinä</p> <p>[34] Vasempaan kahvaan kohdistuva värinä</p>	<p>[1] FR - CARACTÉRISTIQUES TECHNIQUES</p> <p>[2] Moteur</p> <p>[3] 2 temps refroidissement à air</p> <p>[4] Cylindrée</p> <p>[5] Puissance</p> <p>[6] Vitesse de rotation à vide du moteur</p> <p>[7] Vitesse maximum de rotation du moteur (tête à fil)</p> <p>[8] Vitesse maximum de rotation du moteur (lames)</p> <p>[9] Vitesse maximum de rotation de l'outil (tête à fil)</p> <p>[10] Vitesse maximum de rotation de l'outil (lames)</p> <p>[11] Capacité du réservoir de carburant</p> <p>[12] Mélange (Essence : Huile 2 temps)</p> <p>[13] Bougie</p> <p>[14] Largeur de coupe (tête à fil)</p> <p>[15] Largeur de coupe (lame à 3 pointes, 4 pointes et 8 pointes)</p> <p>[16] Largeur de coupe (lame de scie)</p> <p>[17] Fixation tête à fil</p> <p>[18] Diamètre fil tête (max.)</p> <p>[19] Code organe de coupe</p> <p>[20] Code organe de coupe (lame à 8 pointes)</p> <p>[21] Code organe de coupe (lame à scie)</p> <p>[22] Code protection (tête à fil, lame à 3 pointes, 4 pointes et 8 pointes)</p> <p>[23] Code protection (lame de scie)</p> <p>[24] Poids</p> <p>[25] Poignée avant, arrière</p> <p>[26] Poignée</p> <p>[27] Niveau de pression sonore</p> <p>[28] Incertitude</p> <p>[29] Niveau de puissance sonore mesuré</p> <p>[30] Niveau de puissance sonore garanti</p> <p>[31] Vibrations transmises à la main sur la poignée antérieure</p> <p>[32] Vibrations transmises à la main sur la poignée postérieure</p> <p>[33] Vibrations transmises à la main sur la poignée droite</p> <p>[34] Vibrations transmises à la main sur la poignée gauche</p>	<p>[1] HR - TEHNIČKI PODACI</p> <p>[2] Motor</p> <p>[3] 2-taktni sa zračnim hlađenjem</p> <p>[4] Radni obujam</p> <p>[5] Snaga</p> <p>[6] Brzina vrtnje motora na prazno</p> <p>[7] Maksimalna brzina rotacije motora (glava s reznom niti)</p> <p>[8] Maksimalna brzina rotacije motora (noževi)</p> <p>[9] Maksimalna brzina rotacije alata (glava s reznom niti)</p> <p>[10] Maksimalna brzina rotacije alata (noževi)</p> <p>[11] Zapremnina spremnika goriva</p> <p>[12] Mješavina (benzin: ulje za 2-taktni motore)</p> <p>[13] Svjećica</p> <p>[14] Širina rezanja (glava s reznom niti)</p> <p>[15] Širina rezanja (noževi s 3 kraka, 4 kraka i 8 krakova)</p> <p>[16] Širina rezanja (nazubljeni nož)</p> <p>[17] Spoj za glavu s reznom niti</p> <p>[18] Promjer niti glave (maks.)</p> <p>[19] Šifra noža</p> <p>[20] Šifra noža (nož s 8 krakova)</p> <p>[21] Šifra noža (nož s pilom)</p> <p>[22] Šifra štitnika (glava s reznom niti, nož s 3 kraka, 4 kraka i 8 krakova)</p> <p>[23] Šifra štitnika (nazubljeni nož)</p> <p>[24] Težina</p> <p>[25] Prednja, Stražnja ručka</p> <p>[26] Upravljač</p> <p>[27] Razina zvučnog tlaka</p> <p>[28] Nesigurnost</p> <p>[29] Izmjerena razina zvučne snage</p> <p>[30] Zajamčena razina zvučne snage</p> <p>[31] Vibracije koje se prenose na ruku putem prednje ručke</p> <p>[32] Vibracije koje se prenose na ruku putem stražnje ručke</p> <p>[33] Vibracije koje se prenose na šaku, desna ručka</p> <p>[34] Vibracije koje se prenose na šaku, lijeva ručka</p>
--	--	--

<p>[1] HU - MŰSZAKI ADATOK</p> <p>[2] Motor</p> <p>[3] 2 ütemű, léghűtéses</p> <p>[4] Hengerűrtartalom</p> <p>[5] Teljesítmény</p> <p>[6] A motor forgási sebessége üresben</p> <p>[7] A motor maximális forgási sebessége (huzaltár fej)</p> <p>[8] A motor maximális forgási sebessége (vágókés)</p> <p>[9] A szerszám maximális forgási sebessége (huzaltár fej)</p> <p>[10] A szerszám maximális forgási sebessége (vágókés)</p> <p>[11] Üzemanyagtartály kapacitása</p> <p>[12] Keverék (Benzin: Olaj kétütemű motorokhoz)</p> <p>[13] Gyertya</p> <p>[14] Munkaszélesség (huzaltár fej)</p> <p>[15] Munkaszélesség (3, 4 és 8 ágú vágótárcsa)</p> <p>[16] Munkaszélesség (fűrészlap)</p> <p>[17] Huzaltár fej csatlakozó</p> <p>[18] Fej huzal keresztmetszet (max.)</p> <p>[19] Vágóegység kódszáma</p> <p>[20] Vágóegység kódszáma (8 ágú vágótárcsa)</p> <p>[21] Vágóegység kódszáma (fűrészlap)</p> <p>[22] Védelem kódja (huzaltárfej, 3, 4 és 8 ágú vágótárcsa)</p> <p>[23] Védelem kódja (fűrészlap)</p> <p>[24] Tömeg</p> <p>[25] Elülső, hátsó markolat</p> <p>[26] Markolat</p> <p>[27] Hangnyomásszint</p> <p>[28] Mérési bizonytalanság</p> <p>[29] Mért zajteljesítmény szint</p> <p>[30] Garantált zajteljesítmény szint</p> <p>[31] Az elülső markolatnál a kéz felé továbbított rezgések</p> <p>[32] A hátsó markolatnál a kéz felé továbbított rezgések</p> <p>[33] A jobb markolatnál a kéz felé továbbított rezgések</p> <p>[34] A bal markolatnál a kéz felé továbbított rezgések</p>	<p>[1] LT - TECHINIAI DUOMENYS</p> <p>[2] Variklis</p> <p>[3] 2 taktų aušinimas oru</p> <p>[4] Variklio tūris</p> <p>[5] Galia</p> <p>[6] Tuščios eigos variklio sukimosi greitis</p> <p>[7] Maksimalus variklio (pjovimo valo galvutės) sukimosi greitis</p> <p>[8] Maksimalus variklio (peiliai) sukimosi greitis</p> <p>[9] Maksimalus įrankio (pjovimo valo galvutės) sukimosi greitis</p> <p>[10] Maksimalus įrankio (peiliai) sukimosi greitis</p> <p>[11] Kuro bako talpa</p> <p>[12] Mišinys (Benzinas: alyva 2 taktų)</p> <p>[13] Žvakė</p> <p>[14] Pjovimo plotis (pjovimo valo galvutė)</p> <p>[15] Pjovimo plotis (3 ašių, 4 ašių ir 8 ašių peilis)</p> <p>[16] Pjovimo plotis (diskinis peilis)</p> <p>[17] Pjovimo valo galvutės jungtis</p> <p>[18] Valo galvutės skersmuo (maks.)</p> <p>[19] Pjovimo įtaiso kodas</p> <p>[20] Pjovimo įtaiso kodas (8 ašių peilis)</p> <p>[21] Pjovimo įtaiso kodas (pjūklelis)</p> <p>[22] Apsaugos kodas (pjovimo valo tiekimo galvutė, 3 ašių, 4 ašių ir 8 ašių peilis)</p> <p>[23] Apsaugos kodas (diskinis peilis)</p> <p>[24] Svoris</p> <p>[25] Priekinė, Galinė rankena</p> <p>[26] Rankena</p> <p>[27] Garso slėgio lygis</p> <p>[28] Paklaida</p> <p>[29] Išmatuotas garso galios lygis</p> <p>[30] Garantuotas garso galios lygis</p> <p>[31] Vibracijos lygis, priekinė rankena</p> <p>[32] Vibracijos lygis, galinė rankena</p> <p>[33] Vibracijos lygis, dešinė rankena</p> <p>[34] Vibracijos lygis, kairė rankena</p>	<p>[1] LV - TEHNISKIE DATI</p> <p>[2] Dzinējs</p> <p>[3] 2 taktu ar gaisdzesi</p> <p>[4] Cilindru tilpums</p> <p>[5] Jauda</p> <p>[6] Dzinēja griešanās ātrums tukšgaitā</p> <p>[7] Maksimālais dzinēja griešanās ātrums (aukļas turēšanas galviņa)</p> <p>[8] Maksimālais dzinēja griešanās ātrums (asmens)</p> <p>[9] Maksimālais instrumenta griešanās ātrums (aukļas turēšanas galviņa)</p> <p>[10] Maksimālais instrumenta griešanās ātrums (asmens)</p> <p>[11] Degvielas tvertnes tilpums</p> <p>[12] Maisījums (benzīns : eļļa 2-taktu dzinējiem)</p> <p>[13] Svece</p> <p>[14] Plaušanas platums (aukļas turēšanas galviņa)</p> <p>[15] Plaušanas platums (asmens ar 3 smailēm, 4 smailēm un 8 smailēm)</p> <p>[16] Plaušanas platums (zāģveida asmens)</p> <p>[17] Aukļas turēšanas galviņas stiprinājums</p> <p>[18] Galviņas aukļas diametrs (maks.)</p> <p>[19] Griezējierīces kods</p> <p>[20] Griezējierīces kods (asmens ar 8 smailēm)</p> <p>[21] Griezējierīces kods (zāģa asmens)</p> <p>[22] Aizsarga kods (aukļas turēšanas galviņa, asmens ar 3 smailēm, 4 smailēm un 8 smailēm)</p> <p>[23] Aizsarga kods (zāģveida asmens)</p> <p>[24] Svārs</p> <p>[25] Priekšējais, Aizmugurējais rokturis</p> <p>[26] Stūre</p> <p>[27] Skaņas spiediena līmenis</p> <p>[28] Kļūda</p> <p>[29] Mērītās skaņas jaudas līmenis</p> <p>[30] Garantētais skaņas jaudas līmenis</p> <p>[31] No priekšējā roktura rokai nododamā vibrācija</p> <p>[32] No aizmugurējā roktura rokai nododamā vibrācija</p> <p>[33] No labā roktura rokai nododamā vibrācija</p> <p>[34] No kreisā roktura rokai nododamā vibrācija</p>
--	---	--

<p>[1] МК - ТЕХНИЧКИ ПОДАТОЦИ</p> <p>[2] Мотор</p> <p>[3] 2-тактен и воздушно ладење</p> <p>[4] Капацитет</p> <p>[5] Моќност</p> <p>[6] Моќност на ротација со мотор на празно</p> <p>[7] Максимална брзина на ротација на моторот (калем со конец)</p> <p>[8] Максимална брзина на ротација на моторот (сечила)</p> <p>[9] Максимална брзина на ротација на дополнителната опрема (калем со конец)</p> <p>[10] Максимална брзина на ротација на дополнителната опрема (сечила)</p> <p>[11] Капацитет на резервоарот за гориво</p> <p>[12] Мешавина (бензин: масло за двотактни мотори)</p> <p>[13] Свеќичка</p> <p>[14] Ширина на косење (калем со конец)</p> <p>[15] Ширина на косење (сечило со 3 точки, 4 точки, 8 точки)</p> <p>[16] Ширина на косење (сечиво за пила)</p> <p>[17] Прицврстен калем со конец</p> <p>[18] Дијаметар на калемот со конец (макс)</p> <p>[19] Код на уредот за сечење</p> <p>[20] Код на уредот за сечење (сечило со 8 точки)</p> <p>[21] Код на уредот за сечење (сечило за пила)</p> <p>[22] Код на заштитата (држач на глава на жица, сечило со 3 точки, 4 точки, 8 точки)</p> <p>[23] Код на заштитата (сечиво за пила)</p> <p>[24] Тежина</p> <p>[25] Предна, Задна рачка</p> <p>[26] Рачка</p> <p>[27] Ниво на звучен притисок</p> <p>[28] Отстапување</p> <p>[29] Измерено ниво на бучава</p> <p>[30] Гарантирано ниво на бучава</p> <p>[31] Вибрации што се пренесуваат на раце од предната рачка</p> <p>[32] Вибрации што се пренесуваат на раце од задната рачка</p> <p>[33] Вибрации што се пренесуваат на рацете од десната рачка</p> <p>[34] Вибрации што се пренесуваат на рацете од левата рачка</p>	<p>[1] NL - TECHNISCHE GEGEVENS</p> <p>[2] Motor</p> <p>[3] 2-takt luchtkoeling</p> <p>[4] Cilinderinhoud</p> <p>[5] Vermogen</p> <p>[6] Rotatiesnelheid van de motor zonder belasting</p> <p>[7] Maximale rotatiesnelheid van de motor (draadhouder)</p> <p>[8] Maximale rotatiesnelheid van de motor (mesen)</p> <p>[9] Maximale rotatiesnelheid van het werktuig (draadhouder)</p> <p>[10] Maximale rotatiesnelheid van het werktuig (mesen)</p> <p>[11] Vermogen brandstofreservoir</p> <p>[12] Mengeling (Benzine : Olie 2-takt)</p> <p>[13] Bougie</p> <p>[14] Snijbreedte (draadhouder)</p> <p>[15] Snijbreedte (mes met 3 punten, 4 punten en 8 punten)</p> <p>[16] Snijbreedte (zaagmes)</p> <p>[17] Bevestiging draadhouder</p> <p>[18] Diameter draadhouder (max)</p> <p>[19] Code snij-inrichting</p> <p>[20] Code snij-inrichting (mes met 8 punten)</p> <p>[21] Code snij-inrichting (zaagblad)</p> <p>[22] Code bescherming (draadhouder, mes met 3 punten, 4 punten en 8 punten)</p> <p>[23] Code bescherming (zaagmes)</p> <p>[24] Gewicht</p> <p>[25] Handvat vooraan, achteraan</p> <p>[26] Handgreep</p> <p>[27] Niveau geluidsdruk</p> <p>[28] Onzekerheid</p> <p>[29] Gemeten geluidsvermogniveau</p> <p>[30] Gegarandeerd geluidsniveau</p> <p>[31] Trillingen overgedragen op de hand op de voorste handgreep</p> <p>[32] Trillingen overgedragen op de hand op de achterste handgreep</p> <p>[33] Trillingen doorgegeven aan het hand vanuit het rechterhandvat</p> <p>[34] Trillingen doorgegeven aan het hand vanuit het linkerhandvat</p>	<p>[1] NO - TEKNISKE DATA</p> <p>[2] Motor</p> <p>[3] Luftkjølt totakts</p> <p>[4] Slagvolum</p> <p>[5] Ytelse</p> <p>[6] Motorens rotasjonshastighet på tomgang</p> <p>[7] Maksimal omdreiningshastighet for motoren (trådspolen)</p> <p>[8] Maksimal omdreiningshastighet for motoren (blad)</p> <p>[9] Maksimal omdreiningshastighet for verktøyet (trådspolen)</p> <p>[10] Maksimal omdreiningshastighet for verktøyet (blad)</p> <p>[11] Drivstofftankens volum</p> <p>[12] Blanding (Bensin: 2-takts olje)</p> <p>[13] Tennplugg</p> <p>[14] Klippebredde (trådspole)</p> <p>[15] Klippebredde (blad med 3 spisser, 4 spisser 8 spisser)</p> <p>[16] Klippebredde (sagblad)</p> <p>[17] Feste for trådspole</p> <p>[18] Diameter for trådspolens tråd (maks)</p> <p>[19] Artikkelnnummer for klippeinnretning</p> <p>[20] Artikkelnnummer for klippeinnretning (blad med 8 spisser)</p> <p>[21] Artikkelnnummer for klippeinnretning (sagblad)</p> <p>[22] Artikkelnnummer for vern (trådholder, blad med 3 spisser, 4 spisser 8 spisser)</p> <p>[23] Artikkelnnummer for vern (sagblad)</p> <p>[24] Vekt</p> <p>[25] Fremre, Bakre håndtak</p> <p>[26] Styre</p> <p>[27] Lydtrykknivå</p> <p>[28] Måleusikkerhet</p> <p>[29] Målt lydeffektnivå</p> <p>[30] Garantert lydeffektnivå</p> <p>[31] Vibrasjoner overført til hånden på det fremre håndtaket</p> <p>[32] Vibrasjoner overført til hånden på det bakre håndtaket</p> <p>[33] Vibrasjoner overført til hånden på høyre håndtak</p> <p>[34] Vibrasjoner overført til hånden på venstre håndtak</p>
---	--	--

<p>[1] PL - DANE TECHNICZNE</p> <p>[2] Silnik</p> <p>[3] 2-suwowy chłodzony powietrzem</p> <p>[4] Pojemność skokowa</p> <p>[5] Moc</p> <p>[6] Prędkość obrotowa silnika bez obciążenia</p> <p>[7] Maksymalna prędkość obrotowa silnika (głowica żyłkowa)</p> <p>[8] Maksymalna prędkość obrotowa silnika (noże)</p> <p>[9] Maksymalna prędkość obrotowa urządzenia (głowica żyłkowa)</p> <p>[10] Maksymalna prędkość obrotowa urządzenia (noże)</p> <p>[11] Pojemność zbiornika paliwa</p> <p>[12] Mieszanka (Benzyna : Olej do silnika 2-suwowego)</p> <p>[13] Świeca zapłonowa</p> <p>[14] Szerokość cięcia (głowica żyłkowa)</p> <p>[15] Szerokość cięcia (nóż 3-zębny, 4-zębny i 8-zębny)</p> <p>[16] Szerokość cięcia (nóż tarczowy)</p> <p>[17] Montaż głowicy żyłkowej</p> <p>[18] Średnica głowicy żyłkowej (maks)</p> <p>[19] Kod agregatu tnącego</p> <p>[20] Kod agregatu tnącego (nóż 8-zębny)</p> <p>[21] Kod agregatu tnącego (piła)</p> <p>[22] Kod zabezpieczenia (głowica żyłkowa, nóż 3-zębny, 4-zębny i 8-zębny)</p> <p>[23] Kod zabezpieczenia (nóż tarczowy)</p> <p>[24] Ciężar</p> <p>[25] Uchwytu przedniego, tylnego</p> <p>[26] Kierownicy</p> <p>[27] Poziom ciśnienia akustycznego</p> <p>[28] Błąd pomiaru</p> <p>[29] Mierzony poziom mocy akustycznej</p> <p>[30] Gwarantowany poziom mocy akustycznej</p> <p>[31] Wibracje przekazywane na rękę poprzez uchwyt przedni</p> <p>[32] Wibracje przekazywane na rękę poprzez uchwyt tylny</p> <p>[33] Drgania przekazane do ręki na uchwycie prawym</p> <p>[34] Drgania przekazane do ręki na uchwycie lewym</p>	<p>[1] PT - DADOS TÉCNICOS</p> <p>[2] Motor</p> <p>[3] 2 tempos arrefecimento a ar</p> <p>[4] Cilindrada</p> <p>[5] Potência</p> <p>[6] Velocidade de rotação do motor com a máquina parada</p> <p>[7] Velocidade máxima de rotação do motor (cabeça porta-fio)</p> <p>[8] Velocidade máxima de rotação do motor (lâminas)</p> <p>[9] Velocidade máxima de rotação da ferramenta (cabeça porta-fio)</p> <p>[10] Velocidade máxima de rotação da ferramenta (lâminas)</p> <p>[11] Distribuição do depósito de combustível</p> <p>[12] Mistura (Gasolina : Óleo 2 tempos)</p> <p>[13] Vela</p> <p>[14] Largura de corte (cabeça porta-fio)</p> <p>[15] Largura de corte (lâmina de 3 pontas, 4 pontas e 8 pontas)</p> <p>[16] Largura de corte (lâmina com serra)</p> <p>[17] Engate cabeça porta-fio</p> <p>[18] Diâmetro fio da cabeça (máx)</p> <p>[19] Código dispositivo de corte</p> <p>[20] Código dispositivo de corte (lâmina de 8 pontas)</p> <p>[21] Código dispositivo de corte (lâmina de serra)</p> <p>[22] Código de proteção (cabeçote porta-fio, lâmina de 3 pontas, 4 pontas e 8 pontas)</p> <p>[23] Código de proteção (lâmina com serra)</p> <p>[24] Peso</p> <p>[25] Pega dianteira, traseira</p> <p>[26] Guiador</p> <p>[27] Nivel de pressão sonora</p> <p>[28] Incerteza</p> <p>[29] Nivel medido de potência sonora</p> <p>[30] Nivel garantido de potência sonora</p> <p>[31] Vibrações transmitidas na mão sobre a pega dianteira</p> <p>[32] Vibrações transmitidas na mão sobre a pega traseira</p> <p>[33] Vibrações transmitidas na mão sobre a pega direita</p> <p>[34] Vibrações transmitidas na mão sobre a pega esquerda</p>	<p>[1] RO - DATE TEHNICE</p> <p>[2] Motor</p> <p>[3] 2 timpi cu răcire cu aer</p> <p>[4] Cilindree</p> <p>[5] Putere</p> <p>[6] Viteză de rotație cu motorul în gol</p> <p>[7] Viteză maximă de rotație a motorului (unitate de suport fir)</p> <p>[8] Viteză maximă de rotație a motorului (lame)</p> <p>[9] Viteză maximă de rotație a sculei (unitate de suport fir)</p> <p>[10] Viteză maximă de rotație a sculei (lame)</p> <p>[11] Capacitate rezervor carburant</p> <p>[12] Amestec (Benzină: Ulei pt. motoare în doi timpi)</p> <p>[13] Bujie</p> <p>[14] Lățime de tăiere (cap de suport fir)</p> <p>[15] Lățime de tăiere (lamă cu 3 dinți, 4 dinți și 8 dinți)</p> <p>[16] Lățime de tăiere (lama de ferăstrău)</p> <p>[17] Punct de prindere a unității de suport fir</p> <p>[18] Diametru fir unitate (max)</p> <p>[19] Codul dispozitivului de tăiere</p> <p>[20] Codul dispozitivului de tăiere (lamă cu 8 dinți)</p> <p>[21] Codul dispozitivului de tăiere (lamă tip ferăstrău)</p> <p>[22] Codul protecției (unitate de suport a firului, lamă cu 3 dinți, 4 dinți și 8 dinți)</p> <p>[23] Codul protecției (lama de ferăstrău)</p> <p>[24] Greutate</p> <p>[25] Mâner față, spate</p> <p>[26] Ghidon</p> <p>[27] Nivel de presiune sonoră</p> <p>[28] Nesigurantă</p> <p>[29] Nivel de putere sonoră măsurat</p> <p>[30] Nivel de putere sonoră garantat</p> <p>[31] Vibrații percepute de mâna operatorului, pe mânerul anterior</p> <p>[32] Vibrații percepute de mâna operatorului, pe mânerul posterior</p> <p>[33] Vibrații pe mânerul drept transmise mâinii</p> <p>[34] Vibrații pe mânerul stâng transmise mâinii</p>
--	--	---

<p>[1] RU - ТЕХНИЧЕСКИЕ ХАРАКТЕРИСТИКИ</p> <p>[2] Двигатель</p> <p>[3] 2 такта воздушного охлаждения</p> <p>[4] Объем</p> <p>[5] Мощность</p> <p>[6] Скорость холостого хода двигателя</p> <p>[7] Максимальная скорость вращения двигателя (триммерная головка)</p> <p>[8] Максимальная скорость вращения двигателя (нож)</p> <p>[9] Максимальная скорость вращения инструмента (триммерная головка)</p> <p>[10] Максимальная скорость вращения инструмента (нож)</p> <p>[11] Емкость топливного бака</p> <p>[12] Смесь (Бензин : Масло 2 такта)</p> <p>[13] Свеча</p> <p>[14] Ширина скашивания (триммерная головка)</p> <p>[15] Ширина скашивания (3-лопастной, 4-лопастной и 8-лопастной нож)</p> <p>[16] Ширина скашивания (Пильчатый нож)</p> <p>[17] Крепление триммерной головки</p> <p>[18] Диаметр корда (макс.)</p> <p>[19] Код режущего приспособления</p> <p>[20] Код режущего приспособления (нож с 8 лопастями)</p> <p>[21] Код режущего приспособления (пильный нож)</p> <p>[22] Код защиты (триммерная головка, 3-лопастной, 4-лопастной и 8-лопастной нож)</p> <p>[23] Код защиты (Пильчатый нож)</p> <p>[24] Вес</p> <p>[25] Передняя, Задняя рукоятка</p> <p>[26] Рукоятка</p> <p>[27] Уровень звукового давления</p> <p>[28] Погрешность</p> <p>[29] Уровень измеренной звуковой мощности</p> <p>[30] Гарантируемый уровень звуковой мощности</p> <p>[31] Вибрация, сообщаемая руке на передней рукоятке</p> <p>[32] Вибрация, сообщаемая руке на задней рукоятке</p> <p>[33] Вибрация, сообщаемая руке на правой рукоятке</p> <p>[34] Вибрация, сообщаемая руке на левой рукоятке</p>	<p>[1] SK - TECHNICKÉ PARAMETRE</p> <p>[2] Motor</p> <p>[3] 2-taktný, vzduchom chladený</p> <p>[4] Zdvihový objem</p> <p>[5] Výkon</p> <p>[6] Rýchlosť otáčania motora pri chode naprázdno</p> <p>[7] Maximálna rýchlosť otáčania motora (strunová hlava)</p> <p>[8] Maximálna rýchlosť otáčania motora (nože)</p> <p>[9] Maximálna rýchlosť otáčania nástroja (strunová hlava)</p> <p>[10] Maximálna rýchlosť otáčania nástroja (nože)</p> <p>[11] Kapacita palivovej nádrže</p> <p>[12] Zmes (benzín: olej pre 2-taktné motory)</p> <p>[13] Zapaľovacia sviečka</p> <p>[14] Záber (strunová hlava)</p> <p>[15] Záber (nôž s 3 hrotmi, 4 hrotmi a 8 hrotmi)</p> <p>[16] Záber (nôž v tvare píly)</p> <p>[17] Uchyt strunovej hlavy</p> <p>[18] Priemer struny (max.)</p> <p>[19] Kód kosiaceho zariadenia</p> <p>[20] Kód kosiaceho zariadenia (nôž s 8 hrotmi)</p> <p>[21] Kód kosiaceho zariadenia (pilový nôž)</p> <p>[22] Kód ochranného krytu (strunová hlava, nôž s 3 hrotmi, 4 hrotmi a 8 hrotmi)</p> <p>[23] Kód ochranného krytu (nôž v tvare píly)</p> <p>[24] Hmotnosť</p> <p>[25] Predná, Zadná rukoväť</p> <p>[26] Riadidlá</p> <p>[27] Úroveň akustického tlaku</p> <p>[28] Neistota merania</p> <p>[29] Hladina nameraného akustického výkonu</p> <p>[30] Zaručená úroveň akustického výkonu</p> <p>[31] Vibrácie prenášané na ruku na prednej rukoväti</p> <p>[32] Vibrácie prenášané na ruku na zadnej rukoväti</p> <p>[33] Vibrácie prenášané na ruku na pravom držadle</p> <p>[34] Vibrácie prenášané na ruku na ľavom držadle</p>	<p>[1] SL - TEHNIČNI PODATKI</p> <p>[2] Motor</p> <p>[3] 2-taktni; zračno hlajenje</p> <p>[4] Gibna prostornina motorja</p> <p>[5] Moč</p> <p>[6] Hitrost rotacije neobremenjenega motorja</p> <p>[7] Največja hitrost rotacije motorja (glava z nitjo)</p> <p>[8] Največja hitrost rotacije motorja (rezila)</p> <p>[9] Največja hitrost rotacije orodja (glava z nitjo)</p> <p>[10] Največja hitrost rotacije orodja (rezila)</p> <p>[11] Prostornina rezervoarja za gorivo</p> <p>[12] Mešanica (bencin : olje 2-taktni motor)</p> <p>[13] Svečka</p> <p>[14] Širina košnje (glava z nitjo)</p> <p>[15] Širina košnje (3-krako rezilo, 4-krako rezilo in 8-krako rezilo)</p> <p>[16] Širina košnje (zagasto rezilo)</p> <p>[17] Priključek za glavo z nitjo</p> <p>[18] Premer niti (max)</p> <p>[19] Šifra rezalne naprave</p> <p>[20] Šifra rezalne naprave (8-krako rezilo)</p> <p>[21] Šifra rezalne naprave (list krožne žage)</p> <p>[22] Šifra zaščite (glava z nitjo, 3-krako rezilo, 4-krako rezilo in 8-krako rezilo)</p> <p>[23] Šifra zaščite (zagasto rezilo)</p> <p>[24] Teža</p> <p>[25] Prednji, Zadnji ročaj</p> <p>[26] Krmilo</p> <p>[27] Raven zvočnega pritiska</p> <p>[28] Negotovost</p> <p>[29] Raven izmerjene zvočne moči</p> <p>[30] Raven zagotovljene zvočne moči</p> <p>[31] Vibracije, ki se prenašajo na roko na sprednjem ročaju</p> <p>[32] Vibracije, ki se prenašajo na roko na zadnjem ročaju</p> <p>[33] Vibracije, ki se prenašajo na roko na desnem ročaju</p> <p>[34] Vibracije, ki se prenašajo na roko na levem ročaju</p>
---	---	---

<p>[1] SR - TEHNIČKI PODACI</p> <p>[2] Motor</p> <p>[3] 2-taktni s vazdušnim hlađenjem</p> <p>[4] Kubikaža</p> <p>[5] Snaga</p> <p>[6] Brzina okretanja motora na prazno</p> <p>[7] Maksimalna brzina okretanja motora (glava s reznom niti)</p> <p>[8] Maksimalna brzina okretanja motora (noževi)</p> <p>[9] Maksimalna brzina okretanja alatke (glava s reznom niti)</p> <p>[10] Maksimalna brzina okretanja alatke (noževi)</p> <p>[11] Kapacitet rezervoara goriva</p> <p>[12] Smesa goriva (Benzin : Ulje 2-taktni)</p> <p>[13] Svećica</p> <p>[14] Širina rezanja (glava s reznom niti)</p> <p>[15] Širina rezanja (trokraki, četvorokraki i osmokraki nož)</p> <p>[16] Širina rezanja (nazubljeno sečivo)</p> <p>[17] Priključak za glavu s reznom niti</p> <p>[18] Prečni niti glave (maks.)</p> <p>[19] Šifra rezne glave</p> <p>[20] Šifra rezne glave (Osmokraki nož)</p> <p>[21] Šifra rezne glave (sečivo noža)</p> <p>[22] Šifra štitnika (glava s reznom niti, trokraki, četvorokraki i osmokraki nož)</p> <p>[23] Šifra štitnika (nazubljeno sečivo)</p> <p>[24] Težina</p> <p>[25] Prednja, Zadnja drška</p> <p>[26] Upravljač</p> <p>[27] Nivo zvučnog pritiska</p> <p>[28] Nesigurnost</p> <p>[29] Izmeren nivo zvučne snage</p> <p>[30] Garantovan nivo zvučne snage</p> <p>[31] Vibracije koje se prenose na ruku na prednjoj dršci</p> <p>[32] Vibracije koje se prenose na ruku na zadnjoj dršci</p> <p>[33] Vibracije koje se prenose na ruku na desnoj dršci</p> <p>[34] Vibracije koje se prenose na ruku na levoj dršci</p>	<p>[1] SV - TEKNISKA SPECIFIKATIONER</p> <p>[2] Motor</p> <p>[3] 2-takt luftavkyld</p> <p>[4] Cylindervolyrm</p> <p>[5] Effekt</p> <p>[6] Motors rotationsshastighet vid tomgång</p> <p>[7] Motors maximala rotationsshastighet (trimmerhuvud)</p> <p>[8] Motors maximala rotationsshastighet (blad)</p> <p>[9] Verktygets maximala rotationsshastighet (trimmerhuvud)</p> <p>[10] Verktygets maximala rotationsshastighet (blad)</p> <p>[11] Bränsletankens volym</p> <p>[12] Bränsleblandning (Bensin: tvåtaktsolja)</p> <p>[13] Tändstift</p> <p>[14] Klippbredd (trimmerhuvud)</p> <p>[15] Klippbredd (3-, 4- och 8-tandiga blad)</p> <p>[16] Klippbredd (sågblad)</p> <p>[17] Fäste för trimmerhuvud</p> <p>[18] Trådens diameter (max)</p> <p>[19] Skärenhetens kod</p> <p>[20] Skärenhetens kod (8-tandiga blad)</p> <p>[21] Skärenhetens kod (sågblad)</p> <p>[22] Skyddskod (skärhuvud, 3-, 4- och 8-tandiga blad)</p> <p>[23] Skyddskod (sågblad)</p> <p>[24] Vikt</p> <p>[25] Främre, Bakre handtag</p> <p>[26] Styret</p> <p>[27] Ljudtrycksnivå</p> <p>[28] Mätosäkerhet</p> <p>[29] Uppmätt ljudeffektnivå</p> <p>[30] Garanterad ljudeffektnivå</p> <p>[31] Vibrationer på handen på det främre handtaget</p> <p>[32] Vibrationer på handen på det bakre handtaget</p> <p>[33] Vibrationer på handen på höger handtag</p> <p>[34] Vibrationer på handen på vänster handtag</p>	<p>[1] TR - TEKNİK VERİLER</p> <p>[2] Motor</p> <p>[3] 2 zamanlı havalı soğutma</p> <p>[4] Silindir</p> <p>[5] Güç</p> <p>[6] Motorun boşta rotasyon hızı:</p> <p>[7] Motorun ve aletin maksimum rotasyon hızı (misinalı kesme kafası)</p> <p>[8] Motorun ve aletin maksimum rotasyon hızı (bıçaklar)</p> <p>[9] Aletin maksimum rotasyon hızı (misinalı kesme kafası)</p> <p>[10] Aletin maksimum rotasyon hızı (bıçaklar)</p> <p>[11] Yakıt deposu kapasitesi</p> <p>[12] Karışım (Benzin : Yağ 2 zamanlı)</p> <p>[13] Buji</p> <p>[14] Kesim genişliği (misinalı kesme kafası)</p> <p>[15] Kesim genişliği (3 noktalı, 4 noktalı ve 8 noktalı bıçak)</p> <p>[16] Kesim genişliği (testere bıçak)</p> <p>[17] Misinalı kesme kafası bağlantısı</p> <p>[18] Kesme kafası çapı (maks)</p> <p>[19] Kesim düzeni kodu</p> <p>[20] Kesim düzeni kodu (8 noktalı bıçak)</p> <p>[21] Kesim düzeni kodu (testere bıçağı)</p> <p>[22] Koruma kodu (misinalı kesme kafası, 3-noktalı, 4-noktalı ve 8-noktalı bıçak)</p> <p>[23] Koruma kodu (testere bıçak)</p> <p>[24] Ağırlık</p> <p>[25] Ön, Arka kabza</p> <p>[26] Tutma sapı</p> <p>[27] Ses basınç seviyesi</p> <p>[28] Belirsizlik</p> <p>[29] Ölçülen ses güç seviyesi</p> <p>[30] Garanti edilen ses güç seviyesi</p> <p>[31] Ön kabza üzerindeki ele aktarılan titreşim</p> <p>[32] Arka kabza üzerindeki ele aktarılan titreşim</p> <p>[33] Sağ kabza üzerindeki ele aktarılan titreşim</p> <p>[34] Sol kabza üzerindeki ele aktarılan titreşim</p>
--	--	---



INDICE

1. GENERALITÀ	1
2. NORME DI SICUREZZA	2
3. CONOSCERE LA MACCHINA	4
3.1 Descrizione macchina e uso previsto	4
3.2 Segnaletica di sicurezza	5
3.3 Etichetta di identificazione prodotto	5
3.4 Componenti principali	6
4. MONTAGGIO	6
4.1 Componenti per il montaggio	7
4.2 Montaggio delle impugnature	7
4.3 Scelta del dispositivo di taglio e della specifica protezione	7
4.4 Montaggio della protezione del dispositivo di taglio	8
4.5 Montaggio/smontaggio del dispositivo di taglio	8
4.6 Montaggio del tubo di trasmissione (modelli con asta separabile)	9
4.7 Montaggio del tubo di trasmissione flessibile	9
5. COMANDI DI CONTROLLO	10
5.1 Interruttore di avviamento/arresto motore	10
5.2 Leva comando acceleratore	10
5.3 Leva di sicurezza acceleratore	10
5.4 Impugnatura di avviamento manuale	10
5.5 Leva comando arricchitore (Choke) (se presente)	10
5.6 Pulsante comando dispositivo di adescamento (Primer)	10
5.7 Display (se presente)	10
6. USO DELLA MACCHINA	10
6.1 Operazioni preliminari	11
6.2 Controlli di sicurezza	11
6.3 Avviamento	12
6.4 Lavoro	12
6.5 Consigli per l'utilizzo	14
6.6 Arresto	14
6.7 Dopo l'utilizzo	14
7. MANUTENZIONE ORDINARIA	14
7.1 Generalità	14
7.2 Preparazione della miscela	15
7.3 Rifornimento del carburante	15
7.4 Pulizia della macchina e del motore	15
7.5 Dadi e viti di fissaggio	15
8. MANUTENZIONE STRAORDINARIA	16
8.1 Lubrificazione del rinvio ad angolo	16
8.2 Lubrificazione dell'albero flessibile	16
8.3 Pulizia del filtro aria	16
8.4 Candela	16
8.5 Manutenzione del dispositivo di taglio	16
8.6 Affilatura del coltello tagliafilo	17
8.7 Regolazione del minimo	17
8.8 Carburatore	17
9. RIMESSAGGIO	17
10. MOVIMENTAZIONE E TRASPORTO	18
11. ASSISTENZA E RIPARAZIONI	18
12. COPERTURA DELLA GARANZIA	18
13. TABELLA MANUTENZIONI	19
14. IDENTIFICAZIONE INCONVENIENTI	20

1. GENERALITÀ

1.1 COME LEGGERE IL MANUALE

Nel testo del manuale, alcuni paragrafi contenenti informazioni di particolare importanza, ai fini della sicurezza o del funzionamento, sono evidenziati in modo diverso, secondo questo criterio:

NOTA oppure **IMPORTANTE** fornisce precisazioni o altri elementi a quanto già precedentemente indicato, nell'intento di non danneggiare la macchina, o causare danni.

Il simbolo  evidenzia un pericolo. Il mancato rispetto dell'avvertenza comporta possibilità di lesioni personali o a terzi e/o danni.

I paragrafi evidenziati con un riquadro con bordo a punti grigio indicano caratteristiche opzionali non presenti in tutti i modelli documentati in questo manuale. Verificare se la caratteristica è presente nel proprio modello.

Tutte le indicazioni “anteriore”, “posteriore”, “destra” e “sinistra” si intendono riferite alla posizione di lavoro dell'operatore.

1.2 RIFERIMENTI

1.2.1 Figure

Le figure in queste istruzioni per l'uso sono numerate 1, 2, 3, e così via.

I componenti indicati nelle figure sono contrassegnati con le lettere A, B, C, e così via.

Un riferimento al componente C nella figura 2 viene indicato con la dicitura: “Vedere Fig. 2.C” o semplicemente “(Fig. 2.C)”.

Le figure sono indicative. I pezzi effettivi possono variare rispetto a quelli raffigurati.

1.2.2 Titoli

Il manuale è diviso in capitoli e paragrafi. Il titolo del paragrafo “2.1 Addestramento” è un sottotitolo di “2. Norme di sicurezza”. I riferimenti a titoli o paragrafi sono segnalati con l'abbreviazione cap. o par. e il numero relativo. Esempio: “cap. 2” o “par. 2.1”.

2. NORME DI SICUREZZA

2.1 ADDESTRAMENTO

⚠ Prendere familiarità con i comandi e con un uso appropriato della macchina. Imparare ad arrestare rapidamente la macchina. L'inosservanza delle avvertenze e delle istruzioni può causare incendi e/o gravi lesioni.

- La normativa nazionale può limitare l'uso della macchina.
- Non permettere mai che la macchina venga utilizzata da bambini o da persone che non abbiano la necessaria dimestichezza con le istruzioni. Le leggi locali possono fissare un'età minima per l'utilizzatore.
- Non utilizzare mai la macchina se l'utilizzatore è in condizione di stanchezza o malessere, oppure ha assunto farmaci, droghe, alcool o sostanze nocive alle sue capacità di riflessi e attenzione.
- Ricordare che l'operatore o utilizzatore è responsabile di incidenti e imprevisti che si possono verificare ad altre persone o alle loro proprietà. Rientra nella responsabilità dell'utilizzatore la valutazione dei rischi potenziali del terreno su cui si deve lavorare, nonché prendere tutte le precauzioni necessarie per garantire la sua e altrui sicurezza, in particolare sui pendii, terreni accidentati, scivolosi o instabili.
- Nel caso si voglia cedere o prestare ad altri la macchina, assicurarsi che l'utilizzatore prenda visione delle istruzioni d'uso contenute nel presente manuale.

2.2 OPERAZIONI PRELIMINARI

Dispositivi protezione individuale (DPI)

- Indossare abiti protettivi aderenti dotati di protezioni antitaglio, guanti antivibrazione, casco, occhiali protettivi, mascherine antipolvere, cuffie di protezione dell'udito e scarpe antitaglio con soles antiscivolo.
- Non indossare sciarpe, camici, collane, braccialetti, indumenti con parti svolazzanti, o provvisti di lacci o cravatte e comunque accessori pendenti o larghi che potrebbero impigliarsi nella macchina o in oggetti e materiali presenti sul luogo di lavoro.
- Raccogliere adeguatamente i capelli lunghi.

Area di lavoro / Macchina

- Ispezionare a fondo tutta l'area di lavoro e togliere tutto ciò che potrebbe venire espulso dalla macchina o danneggiare il dispositivo

di taglio/organi rotanti (sassi, rami, fili di ferro, ossi, ecc.).

Motori a scoppio: carburante

⚠ PERICOLO! La benzina e la miscela sono altamente infiammabili.

- Conservare la benzina e la miscela in appositi contenitori omologati per tale utilizzo, in luoghi sicuri, lontano da fonti di calore o fiamme libere.
- Non lasciare i contenitori alla portata dei bambini.
- Lasciare i contenitori liberi da residui d'erba foglie o grasso eccessivo
- Non fumare durante la preparazione della miscela, durante il rifornimento o il rabbocco di carburante e ogni volta che si maneggia il carburante.
- Rabboccare il carburante utilizzando un imbuto, solo all'aperto.
- Evitare di inalare vapori del carburante.
- Non aggiungere carburante o togliere il tappo del serbatoio quando il motore è in funzione o è caldo.
- Aprire lentamente il tappo del serbatoio lasciando scaricare gradualmente la pressione interna.
- Non avvicinare fiamme alla bocca del serbatoio per verificare il contenuto.
- Se fuoriesce del carburante, non avviare il motore, ma allontanare la macchina dall'area nella quale il carburante è stato versato, ed evitare di creare possibilità di incendio, fintanto che il carburante non sia evaporato ed i vapori non si siano dissolti.
- Rimettere sempre e serrare bene i tappi del serbatoio e del contenitore del carburante.
- Pulire immediatamente ogni traccia di carburante versata sulla macchina o sul terreno.
- Non riavviare la macchina sul luogo ove è stato operato il rifornimento; l'avviamento del motore deve avvenire ad una distanza di almeno 3 metri dal luogo dove si è effettuato il rifornimento di carburante.
- Evitare il contatto del carburante con gli indumenti e, in tal caso, cambiarsi gli indumenti prima di avviare il motore.



2.3 DURANTE L'UTILIZZO

Area di Lavoro

- Non azionare il motore in spazi chiusi, dove possono accumularsi pericolosi fumi di monossido di carbonio. Le operazioni di avviamento devono avvenire all'aperto o in luogo ben aerato. Ricordare sempre che i gas di scarico sono tossici.

- Durente l'avviamento della macchina non indirizzare il silenziatore e quindi i gas di scarico verso materiali infiammabili.
- Non usare la macchina in ambienti a rischio di esplosione, in presenza di liquidi infiammabili, gas o polvere. Contatti elettrici o sfregamenti meccanici possono generare scintille che possono incendiare la polvere o i vapori.
- Lavorare solamente alla luce del giorno o con buona luce artificiale e in condizioni di buona visibilità.
- Allontanare persone, bambini e animali dall'area di lavoro. È necessario che i bambini vengano sorvegliati da un altro adulto.
- Verificare che altre persone si trovino ad almeno 15 metri dal raggio di azione della macchina o ad almeno 30 metri per gli sfalci più gravosi;
- Evitare per quanto possibile di lavorare con suolo bagnato o scivoloso o comunque su terreni troppo accidentati o ripidi che non garantiscono la stabilità dell'operatore durante il lavoro.
- Prestare particolare attenzione alle irregolarità del terreno (dossi, cunette), ai pendii, ai pericoli nascosti e alla presenza di eventuali ostacoli che potrebbero limitare la visibilità.
- Prestare molta attenzione in prossimità di dirupi, fossi o argini.
- Lavorare nel senso trasversale del pendio e mai nel senso salita/discesa, facendo molta attenzione ai cambi di direzione, accertandosi del proprio punto di appoggio e mantenendosi sempre a valle del dispositivo di taglio
- Quando si utilizza la macchina vicino alla strada, fare attenzione al traffico.

Comportamenti

- Durante il lavoro, la macchina deve essere sempre tenuta saldamente a due mani, tenendo l'unità motrice sul lato destro del corpo e il gruppo di taglio al di sotto della linea della cintura
- Assumere una posizione ferma e stabile e mantenere un atteggiamento prudente.
- Non correre mai, ma camminare.
- Tenere sempre la macchina agganciata all'imbracatura durante il lavoro.
- Tenere sempre mani e piedi lontani dal dispositivo di taglio sia durante l'avviamento sia durante l'utilizzo della macchina.
- Attenzione: l'elemento di taglio continua a ruotare per pochi secondi anche dopo il suo disinnesto o dopo lo spegnimento del motore
- Fare attenzione alle possibili proiezioni di materiale causato dal dispositivo di taglio.
- Fare attenzione a non urtare violentemente il dispositivo di taglio contro corpi estranei/ostacoli. Se il dispositivo di taglio incontra un ostacolo/oggetto si può verificare un contraccolpo (kickback). Questo contatto può causare un rapidissimo scatto in direzione inversa, spingendo il dispositivo di taglio verso l'alto e verso l'operatore. Il contraccolpo può provocare la perdita di controllo della macchina, con possibili gravissime conseguenze. Per evitare il contraccolpo prendere le appropriate precauzioni specificate qui di seguito:
 - Tenere la macchina in modo saldo, a due mani, e mettere il vostro corpo e le braccia in una posizione che vi permetta di resistere alle forze di contraccolpo.
 - Non tendere le braccia troppo in alto e non tagliare al di sopra della linea della cintura.
 - Utilizzare unicamente i dispositivi di taglio specificati dal costruttore.
 - Attenersi alle istruzioni del costruttore che riguardano la manutenzione del dispositivo di taglio.
- Prestare attenzione contro lesioni derivanti da qualsiasi dispositivo predisposto per il taglio della lunghezza del filo.
- Attenzione: l'elemento di taglio continua a ruotare anche dopo lo spegnimento del motore.
- Non toccare le parti del motore che, durante l'uso, si riscaldano. Rischio di ustioni.
- Per evitare il rischio di incendio, non lasciare la macchina a motore caldo fra le foglie, l'erba secca, o altro materiale infiammabile.
-  In caso di rotture o incidenti durante il lavoro, arrestare immediatamente il motore e allontanare la macchina in modo da non provocare ulteriori danni; nel caso di incidenti con lesioni personali o a terzi, attivare immediatamente le procedure di pronto soccorso più adeguate alla situazione in atto e rivolgersi ad una Struttura Sanitaria per le cure necessarie. Rimuovere accuratamente eventuali detriti che potrebbero arrecare danni o lesioni a persone o a animali qualora rimanessero inosservati.
-  Il livello di rumorosità e di vibrazioni riportato nelle presenti istruzioni, sono valori massimi di utilizzo della macchina. L'impiego di un elemento di taglio sbilanciato, l'eccessiva velocità di movimento, l'assenza di manutenzione influiscono in modo significativo nelle emissioni sonore e nelle vibrazioni. Di conseguenza è necessario adottare delle misure preventive atte ad eliminare possibili danni dovuti ad un rumore elevato e alle sollecitazioni da vibrazioni; provvedere alla manutenzione della macchina, indossare cuffie antirumore, effettuare delle pause durante il lavoro.
-  L'esposizione prolungata alle vibrazioni può causare lesioni e disturbi neurovascolari

(conosciuti anche come «fenomeno di Raynaud» o «mano bianca») specialmente a chi soffre di disturbi circolatori. I sintomi possono riguardare le mani, i polsi e le dita e si manifestano con perdita di sensibilità, torpore, prurito, dolore, decolorazione o modifiche strutturali della pelle. Questi effetti possono essere ampliati dalle basse temperature ambientali e/o da una presa eccessiva sulle impugnature. All'insorgere dei sintomi, occorre ridurre i tempi di utilizzo della macchina e consultare un medico.

Limitazioni all'uso

- La macchina non deve essere utilizzata da persone che non siano in grado di tenerla saldamente con due mani e/o di rimanere stabilmente in equilibrio sulla gambe durante il lavoro.
- Non utilizzare mai la macchina con protezioni danneggiate, mancanti o non correttamente posizionate.
- Non alterare le regolazioni del motore, né portarlo a sovraregime. Se il motore viene fatto funzionare ad un numero di giri eccessivo, il rischio di lesioni personali aumenta.
- Non sottoporre la macchina a sforzi eccessivi e non usare una macchina piccola per eseguire lavori pesanti; l'uso di una macchina adeguata riduce i rischi e migliora la qualità del lavoro.

2.4 MANUTENZIONE, RIMESSAGGIO E TRASPORTO

Effettuare una regolare manutenzione ed un corretto rimessaggio preserva la sicurezza della macchina ed il livello delle sue prestazioni.

⚠ Non usare mai la macchina con parti usurate o danneggiate. I pezzi guasti o deteriorati devono essere sostituiti e mai riparati. Usare solo ricambi originali: l'uso di ricambi non originali e/o non correttamente montati compromette la sicurezza della macchina, può causare incidenti o lesioni personali e solleva il Costruttore da ogni obbligo o responsabilità.

Manutenzione

- Per ridurre il rischio di incendi, controllare regolarmente che non vi siano perdite di olio e/o carburante.
- Durante le operazioni di regolazione della macchina, prestare attenzione ad evitare che le dita rimangano intrappolate fra il dispositivo di taglio e le parti fisse della macchina.

Rimessaggio

- Non riporre la macchina con del carburante nel serbatoio in un locale dove i vapori di

carburante potrebbero raggiungere una fiamma, una scintilla o una forte fonte di calore.

- Per ridurre il rischio di incendio, non lasciare contenitori con i materiali di risulta all'interno di un locale.

2.5 TUTELA AMBIENTALE

La tutela dell'ambiente deve essere un aspetto rilevante e prioritario nell'uso della macchina, a beneficio della convivenza civile e dell'ambiente in cui viviamo.

- Evitare di essere un elemento di disturbo nei confronti del vicinato. Utilizzare la macchina solamente in orari ragionevoli (non al mattino presto o alla sera tardi quando le persone potrebbero essere disturbate).
- Seguire scrupolosamente le norme locali per lo smaltimento di imballi, olii, carburante, filtri, parti deteriorate o qualsiasi elemento a forte impatto ambientale; questi rifiuti non devono essere gettati nella spazzatura, ma devono essere separati e conferiti agli appositi centri di raccolta, che provvederanno al riciclaggio dei materiali.
- Seguire scrupolosamente le norme locali per lo smaltimento dei materiali di risulta.
- Al momento della messa fuori servizio, non abbandonare la macchina nell'ambiente, ma rivolgersi a un centro di raccolta, secondo le norme locali vigenti.

3. CONOSCERE LA MACCHINA

3.1 DESCRIZIONE MACCHINA E USO PREVISTO

Questa macchina è una attrezzatura da giardinaggio e precisamente un decespugliatore/tagliabordi portatile con motore termico, previsto per uso hobbistico.

La macchina si compone essenzialmente di un motore che, tramite un albero di trasmissione racchiuso in un tubo e un rinvio ad angolo, aziona un dispositivo di taglio configurato in varie tipologie per assolvere a diverse funzioni.

L'operatore è in grado di reggere la macchina con l'ausilio di una imbracatura e può azionare i comandi principali mantenendosi sempre a distanza di sicurezza dal dispositivo di taglio.

3.1.1 Uso previsto

Questa macchina è progettata e costruita per:

- il taglio dell'erba e vegetazione non legnosa, per mezzo di un filo di nylon racchiuso in una testina porta filo;
- il taglio di erbe alte, sterpi, rametti e arbusti legnosi di diametro fino a 2 cm, con l'ausilio di lame metalliche o plastiche;
- il taglio di parti legnose e abbattimento di alberi di piccole dimensioni (solo con lama a sega, se consentita);
- essere utilizzata da un solo operatore.

3.1.2 Uso improprio

Qualsiasi altro impiego, difforme da quelli sopra citati, può rivelarsi pericoloso e causare danni a persone e/o cose. Rientrano nell'uso improprio (come esempio, ma non solo):

- utilizzare la macchina per spazzare;
- regolarizzare siepi o altri lavori nei quali il dispositivo di taglio non sia utilizzato a livello del terreno;
- potare alberi;
- usare la macchina con il dispositivo di taglio al di sopra della linea di cintura dell'operatore;
- usare la macchina per il taglio materiali di origine non vegetale;
- l'impiego di dispositivi di taglio diversi da quelli elencati nella tabella "Dati Tecnici". Pericolo di serie ferite e lesioni;
- utilizzare la macchina in più di una persona.

IMPORTANTE *L'uso improprio della macchina comporta il decadimento della garanzia e il declino di ogni responsabilità del Costruttore, riversando sull'utilizzatore gli oneri derivanti da danni o lesioni proprie o a terzi.*

3.2 SEGNALETICA DI SICUREZZA

Sulla macchina compaiono vari simboli (Fig. 2). La loro funzione è quella di ricordare all'operatore i comportamenti da seguire per utilizzarla con l'attenzione e la cautela necessari.

Significato dei simboli:



ATTENZIONE! PERICOLO!

Questa macchina, se non usata correttamente, può essere pericolosa per sé e per gli altri.



ATTENZIONE! Prima di usare questa macchina leggere il manuale di istruzioni.



L'operatore addetto a questa macchina, usata in condizioni normali per uso giornaliero continuativo, può essere esposto ad un livello di rumore pari o superiore a 85 dB (A). Usare protezioni acustiche, occhiali e casco di protezione.



Portare guanti e calzature di protezione!



PERICOLO DI PROIEZIONI!

Allontanare qualunque persona o animale domestico ad almeno 15 m durante l'impiego della macchina!



Velocità massima del dispositivo di taglio.



Non impiegare lame a sega circolare. **Pericolo: L'utilizzo di lame a sega circolare sui modelli dove non sono previste espone l'utilizzatore a pericolo di lesioni molto gravi o perfino mortali.**



ATTENZIONE! La benzina è infiammabile. Lasciare raffreddare il motore per almeno 2 minuti prima di effettuare il rifornimento.



Attenzione alla spinta della lama.



ATTENZIONE! - Tenersi a distanza dalle superfici calde.

IMPORTANTE *Le etichette adesive rovinate o divenute illeggibili devono essere sostituite. Richiedere le nuove etichette al proprio centro di assistenza autorizzato.*

3.3 ETICHETTA DI IDENTIFICAZIONE PRODOTTO

L'etichetta di identificazione prodotto riporta i seguenti dati (Fig. 1):

1. Livello potenza sonora
2. Marchio di conformità
3. Mese / Anno di fabbricazione
4. Tipo di macchina
5. Numero di matricola
6. Nome e indirizzo del Costruttore
7. Codice articolo

Trascrivere i dati di identificazione della macchina negli appositi spazi dell'etichetta riportata nel retro della copertina.

IMPORTANTE *Utilizzare i dati di identificazione riportati sull'etichetta di identificazione prodotto ogni volta che si contatta l'officina autorizzata.*

IMPORTANTE *L'esempio della dichiarazione di conformità si trova nelle ultime pagine del manuale.*

3.4 COMPONENTI PRINCIPALI

La macchina è costituita dai seguenti componenti principali a cui corrispondono le seguenti funzionalità (Fig.1):

- A. Motore:** fornisce movimento al dispositivo di taglio tramite il tubo di trasmissione ed il rinvio ad angolo.
- B. Tubo di trasmissione:** al suo interno è alloggiato l'albero di trasmissione la cui funzione è di trasmettere il moto rotatorio al rinvio ad angolo.
 1. Tubo di trasmissione rigido
 2. Tubo di trasmissione flessibile
- C. Rinvio ad angolo:** parte finale del tubo di trasmissione che trasmette il moto al dispositivo di taglio.
- D. Dispositivo di taglio:** è l'elemento preposto al taglio della vegetazione
 1. **Testina porta filo:** dispositivo di taglio a filo di nylon.
 2. **Lama a 3 punte, 4 punte e 8 punte:** dispositivo di taglio a disco metallico.
 1. **Lama a sega** (se consentita): dispositivo di taglio a disco metallico circolare con denti taglienti periferici.
- E. Protezione del dispositivo di taglio:** è una protezione di sicurezza ed impedisce ad eventuali oggetti raccolti dal dispositivo di taglio di essere scagliati lontano dalla macchina.
 1. Testina porta filo
 2. Lama a sega (se consentita)

F. Impugnatura anteriore: a forma semicircolare, permette il governo della macchina e vi è posta la barriera protezione gamba.

G. Impugnatura posteriore: permette il governo della macchina e vi sono posti i comandi principali di accensione/spengimento/accelerazione.

H. Barriera protezione gamba: è una protezione di sicurezza che previene il contatto involontario con il dispositivo di taglio durante l'uso.

I. Manubrio: impugnatura a forma di "corni di bue" posta trasversalmente all'asta e asimmetrica ad essa; permette il governo della macchina e vi sono posti sulla parte destra i comandi principali di accensione/spengimento/accelerazione.

J. Display: vengono visualizzate informazioni sul funzionamento e sulla manutenzione della macchina.

K. Punto di attacco (dell'imbracatura): dove va agganciata l'imbracatura alla macchina.

L. Imbracatura: indumento costituito da cinture di stoffa che, passando sopra le spalle, aiuta a sostenere il peso della macchina durante il lavoro.

1. cinghia singola
2. cinghia doppia
3. a zaino

M. Protezione lama (per il trasporto e la movimentazione della macchina): protegge da contatti involontari con il dispositivo di taglio che possono causare gravi lesioni.

4. MONTAGGIO

IMPORTANTE *Le norme di sicurezza da seguire sono descritte al cap. 2. Rispettare scrupolosamente tali indicazioni per non incorrere in gravi rischi o pericoli.*

Per motivi di magazzinaggio e trasporto, alcuni componenti della macchina non sono assemblati direttamente in fabbrica, ma devono essere montati dopo la rimozione dall'imballo, seguendo le istruzioni seguenti.

⚠ Lo sballaggio e il completamento del montaggio devono essere effettuati su una superficie piana e solida, con spazio sufficiente alla movimentazione della

macchina e degli imballi, avvalendosi sempre degli attrezzi appropriati. Non utilizzare la macchina prima di aver portato a termine le indicazioni della sezione "MONTAGGIO".

4.1 COMPONENTI PER IL MONTAGGIO

Nell'imballo sono compresi i componenti per il montaggio.

4.1.1 Disimballaggio

1. Aprire l'imballo con cautela, con attenzione a non smarrire componenti
2. Consultare la documentazione inclusa nella scatola, comprese le presenti istruzioni.
3. Estrarre dalla scatola tutti i componenti non montati.
4. Estarre il decespugliatore dalla scatola.
5. Smaltire la scatola e gli imballi nel rispetto delle normative locali.

4.2 MONTAGGIO DELLE IMPUGNATURE

4.2.1 Montaggio dell'impugnatura anteriore - Tipo I

1. Posizionare il cappello (Fig. 3.A) introducendo il perno (Fig. 3.A.1) in uno dei fori previsti sul tubo di trasmissione.
2. Montare l'impugnatura anteriore provvista di barriera protezione gamba (Fig. 3.B) per mezzo delle viti (Fig. 3.C), facendo attenzione a mantenere in posizione i due semigusci antivibranti (Fig.3.D).
3. Serrare a fondo le viti (Fig. 3.C).

4.2.2 Montaggio dell'impugnatura anteriore - Tipo II

1. Posizionare il cappello (Fig. 4.A) introducendo il perno (Fig. 4.A.1) in uno dei fori previsti sul tubo di trasmissione.
2. Montare l'impugnatura anteriore (Fig. 4.B) per mezzo delle viti (Fig. 4.C).
3. Serrare a fondo le viti (Fig. 4.C).

4.2.3 Montaggio del manubrio - Tipo III

1. Svitare il pomolo centrale (Fig. 5.A) e rimuovere il cappello (Fig. 5.B).
2. Inserire il manubrio (Fig. 5.C), avendo cura che i comandi risultino a destra.
3. Orientare il manubrio nella posizione di lavoro più confortevole e bloccarlo mediante il cappello (Fig. 5.B) e il pomolo (Fig. 5.A).
4. Agganciare la guaina dei comandi (Fig. 5.D) all'apposito fermacavo (Fig. 5.E).

NOTA *Allentando il pomolo (Fig. 5.A) è possibile ruotare il manubrio per ridurre l'ingombro all'atto dell'immagazzinaggio.*

4.2.4 Montaggio del manubrio - Tipo IV

1. Posizionare il cappello (Fig. 6.A) introducendo il perno (Fig. 6.A.1) in uno dei fori previsti sul tubo di trasmissione.
2. Inserire il manubrio (Fig. 6.B), avendo cura che i comandi risultino a destra.
3. Orientare il manubrio nella posizione di lavoro più confortevole e bloccarlo per mezzo delle viti (Fig. 6.C).

4.2.5 Montaggio del manubrio - Tipo V

1. Inserire il manubrio (Fig. 7.A) nella sede ricavata nel tubo di trasmissione (Fig. 7.B), avendo cura che i comandi risultino a destra.
2. Avvitare e poi serrare il pomolo (Fig. 7.C) del manubrio (Fig. 7.A).

4.3 SCELTA DEL DISPOSITIVO DI TAGLIO E DELLA SPECIFICA PROTEZIONE

⚠ *Ad ogni dispositivo di taglio deve essere abbinata la protezione specifica, come indicato nella tabella Dati Tecnici.*

Selezionare il dispositivo di taglio più adatto al lavoro da compiere, secondo queste indicazioni di massima:

- **la testina porta filo** può eliminare erba alta e vegetazione non legnosa in prossimità di recinzioni, muri, fondamenta, marciapiedi, attorno ad alberi ecc. o per pulire completamente una particolare area del giardino;

- **le lame a 3 punte, 4 punte e 8 punte**

sono adatte al taglio di sterpaglie e piccoli arbusti fino a 2 cm di diametro;

- **la lama a sega (se consentita)** permette il taglio di parti legnose e abbattimento di alberi di piccole dimensioni.

IMPORTANTE *Ogniqualvolta sia necessario cambiare dispositivo di taglio, smontare tutti gli elementi del dispositivo.*

4.4 MONTAGGIO DELLA PROTEZIONE DEL DISPOSITIVO DI TAGLIO

 **Indossare guanti di protezione.**

4.4.1 Montaggio della protezione del dispositivo di taglio (testina porta filo, lama a 3 punte, 4 punte e 8 punte) - Tipo I

1. Svitare le viti (Fig. 8.A).
2. Posizionare la protezione (Fig. 8.C) in corrispondenza dei fori sul rinvio (Fig. 8.B).
3. Fissare la protezione (Fig. 8.C) serrando a fondo le viti (Fig. 8.A).

NOTA *Sulla protezione del dispositivo di taglio (Fig. 8.E) è presente il seguente simbolo:*

 Indica il senso di rotazione del dispositivo di taglio.

4.4.2 Montaggio della protezione del dispositivo di taglio (testina porta filo, lama a 3 punte, 4 punte e 8 punte) - Tipo II

IMPORTANTE *Ogni qualvolta si utilizzi questa protezione accertarsi che la piastrina del tubo di trasmissione (Fig. 9.B, Fig. 9.E) sia montata.*

1. Svitare le viti (Fig. 9.A).
2. Posizionare la protezione (Fig. 9.C) in corrispondenza dei fori sul rinvio (Fig. 9.B).
3. Fissare la protezione (Fig. 9.C) serrando a fondo le viti (Fig. 9.A).

NOTA *Sulla protezione del dispositivo di taglio (Fig. 9.E) è presente il seguente simbolo:*

Indica il senso di rotazione del dispositivo di taglio.



4.4.3 Montaggio della protezione del dispositivo di taglio (testina porta filo) - Tipo III

1. Togliere il tappo di protezione (Fig. 10.A) dal terminale della parte inferiore dell'asta (Fig. 10.B).
2. Fissare la protezione (Fig. 10.C) al supporto (Fig. 10.D) tramite la viteria (Fig. 10.E) in dotazione.

NOTA *Sulla protezione del dispositivo di taglio (Fig. 10.C) è presente il seguente simbolo:*

Indica il senso di rotazione del dispositivo di taglio.



4.4.4 Montaggio della protezione del dispositivo di taglio (lama a sega, se consentita)

 **Questa protezione non deve essere usata per gli altri dispositivi di taglio.**

1. Rimuovere le protezioni eventualmente utilizzate per gli altri dispositivi di taglio.
2. Posizionare la protezione (Fig. 11.B) in corrispondenza dei fori sul rinvio (Fig. 11.A).
3. Fissare la protezione (Fig. 11.B) serrando a fondo le viti (Fig. 11.C).

4.5 MONTAGGIO/SMONTAGGIO DEL DISPOSITIVO DI TAGLIO

 **Indossare guanti di protezione.**

4.5.1 Montaggio testina porta filo - Tipo I

1. Montare la ghiera interna (Fig. 12.A) sull'albero nel senso indicato, assicurandosi che le scanalature si accoppino perfettamente con quelle del rinvio ad angolo (Fig. 12.B).
2. Inserire la chiave in dotazione (Fig. 12.C) nell'apposito foro sul rinvio ad angolo (Fig. 12.D) e fare ruotare a mano la ghiera stessa spingendo la chiave (Fig. 12.C) fino ad impegnarla, bloccando la rotazione.
3. Montare la testina porta filo (Fig. 12.F) avvitandola in senso antiorario.

4. Rimuovere la chiave (Fig. 12.C) per ripristinare la rotazione.

IMPORTANTE *Quando si utilizza la testina porta filo, occorre che sia sempre montata la protezione (Fig. 12.E), con coltello tagliafilo (Fig. 32.A).*

4.5.2 Smontaggio testina porta filo - Tipo I

1. Inserire la chiave in dotazione (Fig. 12.C) nell'apposito foro sul rinvio ad angolo (Fig. 12.D) e fare ruotare a mano la ghiera stessa spingendo la chiave (Fig. 12.C) fino ad impegnarla, bloccando la rotazione.
2. Rimuovere la testina porta filo (Fig. 12.F) svitandola in senso orario.

4.5.3 Montaggio testina porta filo - Tipo II

1. Con una chiave adeguata, bloccare la rotazione dell'albero (Fig. 12.G).
2. Montare la testina porta filo (Fig. 12.H) avvitandola in senso orario.

4.5.4 Smontaggio testina porta filo - Tipo II

1. Con una chiave adeguata, bloccare la rotazione dell'albero (Fig. 12.G).
2. Rimuovere la testina porta filo (Fig. 12.H) svitandola in senso antiorario.

4.5.5 Montaggio lama a 3 punte, 4 punte, 8 punte e lama a sega (se consentita)

 **Applicare la protezione alla lama.**

1. Montare la ghiera interna (Fig. 13.A, Fig. 14.A) sull'albero nel senso indicato, assicurandosi che le scanalature si accoppino perfettamente con quelle del rinvio ad angolo (Fig. 13.B, Fig. 14.B).
2. Montare la lama (Fig. 13.C, Fig. 14.C) e la ghiera esterna (Fig. 13.D, Fig. 14.D) con la parte piana rivolta verso la lama.
3. Inserire la chiave in dotazione (Fig. 13.E, Fig. 14.E) nell'apposito foro sul rinvio, fare ruotare a mano la lama (Fig. 13.C, Fig. 14.C) e spingere la chiave (Fig. 13.E, Fig. 14.E) fino ad impegnarla nel foro del rinvio ad angolo (Fig. 13.B, Fig. 14.B), bloccando la rotazione.
4. Montare la coppa (Fig. 13.F, Fig. 14.F) e avvitare il dado (Fig. 13.G, Fig. 14.G) serrandolo a fondo in senso antiorario (25 Nm).
5. Rimuovere la chiave (Fig. 13.E, Fig. 14.E) per ripristinare la rotazione.

4.5.6 Smontaggio lama a 3 punte, 4 punte, 8 punte e lama a sega (se consentita)

 **Applicare la protezione alla lama.**

1. Inserire la chiave in dotazione (Fig. 13.E, Fig. 14.E) nell'apposito foro, fare ruotare a mano la lama (Fig. 13.C, Fig. 14.C) e spingere la chiave (Fig. 13.E, Fig. 14.E) fino ad impegnarla nel foro del rinvio ad angolo (Fig. 13.B, Fig. 14.B), bloccando la rotazione.
2. Svitare il dado (Fig. 13.G, Fig. 14.G) in senso orario e rimuovere la coppa (Fig. 13.F, Fig. 14.F).
3. Sfilare la ghiera esterna (Fig. 13.D, Fig. 14.D), quindi rimuovere la lama (Fig. 13.C, Fig. 14.C) e la ghiera interna (Fig. 13.A, Fig. 14.A).

4.6 MONTAGGIO DEL TUBO DI TRASMISSIONE (MODELLI CON ASTA SEPARABILE)

1. Estrarre il piolo di arresto (Fig. 15.A) e spingere la parte inferiore dell'asta (Fig. 15.B) fino ad avvertire lo scatto del piolo di arresto (Fig. 15.A) nel foro (Fig. 15.C) dell'asta. L'inserimento può essere agevolato ruotando leggermente la parte inferiore (Fig. 15.B) nei due sensi; l'inserimento completo è avvertibile dal piolo (Fig. 15.A) che deve risultare completamente rientrato.
2. Ad inserimento completato, serrare a fondo la manopola (Fig. 15.D).

4.7 MONTAGGIO DEL TUBO DI TRASMISSIONE FLESSIBILE

1. Rimuovere le cuffie di protezione (Fig. 16.A) dalle due estremità del tubo di trasmissione flessibile (Fig. 16.B), prendendo atto che sono diverse fra loro.
2. Rimuovere il tappo di protezione (Fig. 17.A) dal tubo sporgente (Fig. 17.B) dall'impugnatura posteriore (Fig. 17.C)
3. Inserire l'estremità con la gola (Fig.17.D) nel tubo sporgente (Fig. 17.B) dall'impugnatura posteriore (Fig. 17.C) e fissarla tramite la vite (Fig. 17.E), assicurandosi che rimanga bloccato.
4. Premere il perno (Fig.18.A) e introdurre il flessibile (Fig.18.B) nella sede dell'unità motrice (Fig.18.C).
5. Rilasciare il perno (Fig.18.A) per bloccare l'estremità del tubo (Fig.18.B).
6. Sfilare la protezione in gomma (Fig.18.D) e far passare i cavi al suo interno (Fig.18.E).
7. Aprire il dispositivo di protezione cavo acceleratore (Fig.18.F) con l'aiuto di un cacciavite .

8. Collegare i cavi (Fig.18.G) e (Fig.18.H).
9. Richiudere il dispositivo di rotazione (Fig.18.F).
10. Collegare i connettori (Fig.18.I) e (Fig.18.L).
11. Riposizionare la protezione in gomma (Fig.18.D).

5. COMANDI DI CONTROLLO

5.1 INTERRUTTORE DI AVVIAMENTO/ARRESTO MOTORE

Consente l'arresto e l'avviamento del motore. L'interruttore ha due posizioni (Fig. 19.A):



STOP - il motore si arresta e non può essere avviato.



START - il motore può essere avviato e messo in funzione.

5.2 LEVA COMANDO ACCELERATORE

Consente di regolare la velocità del dispositivo di taglio.

L'azionamento della leva comando acceleratore (Fig. 19.B) è possibile solo se contemporaneamente viene premuta la leva di sicurezza acceleratore (Fig. 19.C).

La corretta velocità di lavoro si ottiene con la leva comando acceleratore (Fig. 19.B) a fondo corsa.

5.3 LEVA DI SICUREZZA ACCELERATORE

La leva sicurezza acceleratore (Fig.19.C) consente l'azionamento della leva comando acceleratore (Fig. 19.B).

5.4 IMPUGNATURA DI AVVIAMENTO MANUALE

Consente l'avvio manuale del motore (Fig. 19.I).

5.5 LEVA COMANDO ARRICCHITORE (CHOKE) (SE PRESENTE)

Si utilizza per l'avviamento del motore a freddo. Il comando choke presenta due posizioni (Fig. 19.E):



Posizione A - Il choke è disinnestato (normale funzionamento e avviamento del motore a caldo).



Posizione B - Il choke è innestato (per l'avviamento del motore a freddo).

5.6 PULSANTE COMANDO DISPOSITIVO DI ADESCAMENTO (PRIMER)



Premendo il pulsante in gomma del dispositivo di adescamento si inietta carburante nel carburatore, facilitando così l'avvio del motore (Fig. 19.F).

5.7 DISPLAY (SE PRESENTE)

Nel display (Fig. 19.J) vengono visualizzate informazioni sul funzionamento e sulla manutenzione della macchina.

RPM Contagiri.

Le cifre sul display mostrano il numero di giri del motore.



Contaore.

Le cifre sul display mostrano le ore (H) ed i minuti (M) di funzionamento della macchina.

MAINTENANCE Manutenzione.

L'icona  indica che non è necessario eseguire la manutenzione.

L'icona  inizia a lampeggiare quando viene raggiunta la soglia oraria di manutenzione. Le frequenze ed i tipi di intervento sono riassunti nella "Tabella manutenzioni" (vedi cap. 13). Il lampeggio si protrae per 1 ora.

6. USO DELLA MACCHINA

IMPORTANTE *Le norme di sicurezza da seguire sono descritte al cap. 2. Rispettare*

scrupolosamente tali indicazioni per non incorrere in gravi rischi o pericoli.

IMPORTANTE La macchina viene fornita priva di carburante.

6.1 OPERAZIONI PRELIMINARI

Prima di utilizzare la macchina:

1. mettere la macchina in posizione orizzontale e ben appoggiata sul terreno;
2. selezionare il dispositivo di taglio più adatto al lavoro da compiere (par. 4.3);
3. effettuare il rifornimento di carburante. Per le modalità di preparazione della miscela, per le modalità e precauzioni sul rifornimento di carburante (vedi par. 7.2 e par. 7.3);
4. indossare correttamente l'imbracatura (vedi par. 6.1.1).

6.1.1 Uso dell'imbracatura

Le cinghie devono essere regolate secondo l'altezza e corporatura dell'operatore.

• Modelli a cinghia singola

L'imbracatura deve essere indossata prima di agganciare la macchina all'apposito attacco.

La cinghia (Fig. 20.A) deve passare sopra la spalla sinistra, verso il fianco destro.

La cinghia deve essere indossata con:

- l'appoggio (Fig. 20.A.1), il moschettone di aggancio della macchina (Fig. 20.A.2) e lo sgancio rapido (Fig. 20.A.3) posti sul lato destro.

• Modelli a cinghia doppia

L'imbracatura deve essere indossata prima di agganciare la macchina all'apposito attacco.

La cinghia (Fig. 20.B) deve essere indossata con:

- l'appoggio (Fig. 20.B.1), il moschettone di aggancio della macchina (Fig. 20.B.2) e lo sgancio rapido (Fig. 20.B.3) posti sul lato destro;
- lo sgancio rapido sul davanti (Fig. 20.B.4);
- l'incrocio delle cinghie sulla schiena dell'operatore (Fig. 20.B.6);
- le fibbie correttamente allacciate (Fig. 20.B.5).

Le cinghie devono essere tese in modo da distribuire uniformemente il carico sulle spalle.

IMPORTANTE In caso di pericolo sganciare la macchina tramite lo sgancio rapido (Fig. 20.B.3).

• Modelli a zaino

Lo zaino deve essere indossato dopo l'accensione della macchina.

Lo zaino (Fig. 20.C) deve essere indossato con:

- gli spillacci sulle spalle dell'operatore (Fig. 20.C.1);
- le fibbie correttamente allacciate (Fig. 20.C.2).
- il moschettone di aggancio della macchina posto sul lato destro (Fig. 20.C.3);
- lo sgancio rapido sul davanti (Fig. 20.C.4);

Le cinghie devono essere tese in modo da distribuire uniformemente il carico sulle spalle.

IMPORTANTE In caso di pericolo sganciare l'imbracatura tramite lo sgancio rapido (Fig. 20.C.4).

6.2 CONTROLLI DI SICUREZZA

Eseguire i seguenti controlli di sicurezza e verificare che i risultati corrispondano a quanto riportato nelle tabelle.

 **Effettuare sempre i controlli di sicurezza prima dell'uso.**

6.2.1 Controllo generale

Oggetto	Risultato
Impugnature (Fig. 1.F, Fig. 1.G, Fig. 1.I)	Pulite, asciutte, fissate correttamente e saldamente alla macchina.
Protezione del dispositivo di taglio. (Fig. 1.E.1, Fig. 1.E.2)	Adeguata al dispositivo di taglio utilizzato, fissata correttamente e saldamente alla macchina, non usurata/deteriorata o danneggiata.
Punto di attacco dell'imbracatura (Fig. 1.K)	Posizionato correttamente
Sgancio rapido (Fig. 20.A.3, Fig. 20.B.3, Fig. 20.C.4)	Efficiente. Deve permettere di liberare rapidamente la macchina in caso di pericolo.
Viti sulla macchina e sul dispositivo di taglio	Ben fissate (non allentate)
Dispositivo di taglio (Fig. 1.D.1, Fig. 1.D.2, Fig. 1.D.3)	Non danneggiato o usurato.
Lama metallica (se montata) (Fig. 1.D.2, Fig. 1.D.3)	Ben affilata

Filtro dell'aria (Fig. 29.C)	Pulito
Cavi elettrici e cavo candela	Integri per evitare il generarsi di scintille .
Cappuccio candela (Fig. 19.H)	Integro e correttamente montato sulla candela

6.2.2 Test di funzionamento della macchina

Azione	Risultato
Avviare la macchina (par. 6.3)	Il dispositivo di taglio (Fig. 1.D.1, Fig. 1.D.2, Fig. 1.D.3,) non deve muoversi con il motore al regime minimo.
Azionare contemporaneamente la leva comando acceleratore (Fig. 19.B) e la leva di sicurezza acceleratore (Fig. 19.C).	Le leve devono avere un movimento libero, non forzato.
Rilasciare la leva comando acceleratore (Fig. 19.B) e la leva di sicurezza acceleratore (Fig. 19.C)	Le leve devono tornare automaticamente e rapidamente in posizione neutra ed il motore deve tornare al regime minimo.
Premere la leva comando acceleratore (Fig. 19.B)	la leva comando acceleratore rimane bloccata (Fig. 19.B).
Azionare interruttore di avviamento/arresto motore (Fig. 19.A)	L'interruttore deve spostarsi facilmente da una posizione all'altra.

⚠ *Se uno qualsiasi dei risultati si discosta da quanto indicato nelle seguenti tabelle, non è possibile utilizzare la macchina! Consegnare la macchina ad un centro di assistenza per i controlli del caso e per la riparazione.*

6.3 AVVIAMENTO

Prima di avviare il motore:

1. sistemare la macchina in posizione stabile sul terreno;
2. togliere la protezione del dispositivo di taglio (Fig. 1.M) (se impiegata);
3. accertarsi che la lama (Fig. 1.D.2, Fig. 1.D.3) (se impiegata) non tocchi il terreno o altri oggetti.

6.3.1 Avviamento a freddo

⚠ *Per avviamento a "freddo" si intende l'avviamento effettuato dopo almeno 5 minuti dall'arresto del motore o dopo un rifornimento di carburante.*

IMPORTANTE *Per evitare deformazioni, il tubo di trasmissione non deve essere usato come appoggio per la mano o per il ginocchio durante l'avviamento.*

IMPORTANTE *Per evitare rotture, non tirare la fune per tutta la sua lunghezza, non farla strisciare lungo il bordo del foro guida fune e rilasciare gradualmente la manopola, evitando di farla rientrare in modo incontrollato*

1. Verificare che l'interruttore (Fig. 19.A) sia in posizione «I».
2. **solo per i modelli con choke:**
Innestare il choke, portando la leva in posizione «B» (Fig. 19.E).
3. Premere il pulsante comando dispositivo di adescamento (Fig. 19.F) per 10 volte per favorire l'innesco del carburatore. Assicurarsi che il foro sia coperto dal dito quando si preme il comando.
4. Tenere saldamente la macchina sul terreno, con una mano sull'unità motrice, per non perdere il controllo durante l'avviamento (Fig. 21).
5. Tirare lentamente la manopola di avviamento per 10-15 cm, fino ad avvertire una certa resistenza, e quindi tirare ulteriormente alcune volte fino ad avvertire i primi scoppi.
6. **solo per i modelli con choke:**
Disinnestare il choke, portando la leva in posizione «A» (Fig. 19.E).
7. Tirare di nuovo la manopola di avviamento, fino ad ottenere l'accensione regolare del motore.
8. Azionare brevemente la leva comando acceleratore (Fig. 19.B) e portare il motore al minimo.
9. Lasciare girare il motore al minimo per almeno 1 minuto prima di utilizzare la macchina.

IMPORTANTE *Se la manopola della fune di avviamento viene azionata ripetutamente, il motore può ingolfarsi e rendere difficoltoso l'avviamento.
In caso di ingolfamento del motore (vedi par. 14).*

6.3.2 Avviamento a caldo

Per l'avviamento a caldo (immediatamente dopo l'arresto del motore), seguire i punti 1 - 2 - 3 - 4 - 6 - 7 della procedura precedente.

6.4 LAVORO

NOTA *Prima di affrontare per la prima volta un lavoro di sfalcio, è opportuno acquisire la necessaria familiarità con la macchina e*

le tecniche di taglio più opportune provando ad indossare correttamente le imbracature, impugnare saldamente la macchina ed effettuare i movimenti richiesti dal lavoro.

Per operare con la macchina procedere come di seguito descritto:

- agganciare sempre la macchina all'imbracatura correttamente indossata (vedi par. 6.1.1);
- tenere sempre la macchina saldamente a due mani, tenendo l'unità motrice sul lato destro del corpo ed il gruppo di taglio al di sotto della linea della cintura.

6.4.1 Tecniche di lavoro

6.4.1.a Testina porta filo

 **Utilizzare SOLO fili di nylon. L'impiego di fili metallici, fili metallici plastificati e/o non adatti alla testina, può causare serie ferite e lesioni.**

 **Non utilizzare la macchina per spazzare, inclinando la testina porta filo. La potenza del motore può scagliare oggetti e piccoli sassi fino a 15 metri o più, causando danni o provocando lesioni a persone.**

a. Taglio in movimento (Falcitura)

Procedere con una andatura regolare, con un movimento ad arco simile alla falce tradizionale, senza inclinare la testina porta filo durante l'operazione (Fig. 22).

Provare dapprima a tagliare alla giusta altezza in una piccola area, per poi ottenere un'altezza di taglio uniforme mantenendo la testina porta filo ad una distanza costante rispetto al dal terreno. Per i tagli più gravosi, può essere utile inclinare di circa 30° a sinistra la testina porta filo.

 **Non operare in questo modo se c'è la possibilità di provocare il lancio di oggetti che possano nuocere a persone, animali o arrecare danni.**

b. Taglio di precisione (Rifilatura)

Tenere la macchina leggermente inclinata in modo che la parte inferiore della testina porta filo non tocchi il terreno e la linea di taglio si trovi nel punto desiderato, tenendo sempre il dispositivo di taglio lontano dall'operatore.

c. Taglio in prossimità di recinzioni / fondamenta

Avvicinare lentamente la testina porta filo a recinzioni, picchetti, rocce, muri ecc., senza colpire con forza (Fig. 23).

Se il filo urta un ostacolo consistente può rompersi o consumarsi; se resta impigliato in una recinzione, può tranciarsi bruscamente.

In ogni caso, il taglio attorno a marciapiedi, fondamenta, muri ecc. può causare un'usura del filo superiore al normale.

d. Taglio attorno agli alberi

Camminare attorno all'albero da sinistra verso destra, avvicinandosi lentamente ai tronchi in modo da non urtare il filo contro l'albero e mantenendo la testina porta filo leggermente inclinata in avanti (Fig. 24).

Tenere presente che il filo di nylon può tranciare o danneggiare i piccoli arbusti e che l'urto del filo di nylon contro il tronco di arbusti o alberi con corteccia morbida può danneggiare gravemente la pianta.

6.4.1.b Lama a 3 punte, 4 punte e 8 punte

Iniziare il taglio da sopra la vegetazione, scendendo poi con la lama falciante in modo da tagliare i rami riducendoli in piccoli pezzi (Fig. 25).

6.4.1.c Lama a sega (se consentita)

 **Per l'uso, ove consentito, della lama a sega, occorre montare sempre la specifica protezione (cap. 4.4.2). La lama deve essere sempre ben affilata per ridurre il rischio di contraccolpo.**

 **Nel caso di abbattimento di piccoli alberi, prevedere la direzione di caduta dell'albero tagliato, considerando anche la direzione del vento.**

Per ottenere un buon risultato nell'abbattimento di piccoli alberi, è necessario effettuare il taglio con un movimento rapido verso il ramo o il tronco da tagliare, con il motore al massimo dei giri. Evitare di utilizzare la zona destra della lama poiché in questa zona è alto il rischio di contraccolpi o arresto della lama, dovuto al senso di rotazione (Fig. 26).

6.4.2 Regolazione della lunghezza del filo della testina durante il lavoro

Questa macchina è equipaggiata con una testina a rilascio semi-automatico del filo.

La lunghezza del filo della testina va regolata:

- quando il filo si consuma e diventa più corto;
- quando si avverte una rotazione del motore maggiore del normale;

- quando si nota una diminuzione dell'efficienza di taglio.

Per rilasciare nuovo filo:

- battere la testina porta filo contro il terreno (Fig. 27) con la leva comando acceleratore premuta a fondo corsa;
- il filo viene rilasciato automaticamente e il coltello taglia filo (Fig. 32.A) taglia la lunghezza in eccesso.

6.5 CONSIGLI PER L'UTILIZZO

Durante l'uso, è opportuno rimuovere periodicamente l'erba che avvolge la macchina, in modo da evitare il surriscaldamento del motore (Fig. 1.A), dovuto all'erba impigliata sotto la protezione del dispositivo di taglio (Fig. 1.E.1, Fig. 1.E.2).

Procedere come di seguito descritto:

- arrestare la macchina (par. 6.6);
- scollegare il cappuccio della candela (Fig. 19.H);
- indossare guanti da lavoro;
- rimuovere l'erba impigliata con un cacciavite, per permettere che il motore venga correttamente raffreddato.

NOTA Durante le prime 6-8 ore di esercizio della macchina, evitare di utilizzare il motore al massimo dei giri.

6.6 ARRESTO

Per arrestare la macchina:

- rilasciare la leva comando acceleratore (Fig. 19.B) e lasciare girare il motore al minimo per qualche secondo;
- portare l'interruttore (Fig. 19.A) in posizione «O»;
- attendere l'arresto del dispositivo di taglio.

⚠ Dopo aver portato l'acceleratore al minimo, occorrono diversi secondi prima che il dispositivo di taglio si arresti.

IMPORTANTE Arrestare sempre la macchina durante gli spostamenti fra zone di lavoro.

⚠ Il motore potrebbe essere molto caldo subito dopo lo spegnimento. Non toccare. Vi è il pericolo di ustioni.

6.7 DOPO L'UTILIZZO

- Staccare il cappuccio della candela.

- A dispositivo di taglio fermo applicare la protezione lama.
- Lasciare raffreddare il motore prima di collocare la macchina in un qualsiasi ambiente.
- Effettuare la pulizia (par. 7.4).
- Controllare che non ci siano componenti allentati o danneggiati. Se necessario, sostituire i componenti danneggiati e serrare eventuali viti e bulloni allentati.

IMPORTANTE Arrestare la macchina (par. 6.6), staccare il cappuccio della candela (Fig. 19.H) e montare la protezione alla lama ogniqualvolta si lascia la macchina incustodita.

7. MANUTENZIONE ORDINARIA

7.1 GENERALITÀ

IMPORTANTE Le norme di sicurezza da seguire sono descritte al cap. 2. Rispettare scrupolosamente tali indicazioni per non incorrere in gravi rischi o pericoli.

⚠ Prima di iniziare qualsiasi intervento di manutenzione:

- **arrestare la macchina;**
 - **staccare il cappuccio della candela (Fig. 19.H);**
 - **a dispositivo di taglio fermo applicare la protezione lama (tranne i casi di intervento sulla stessa);**
 - **lasciare raffreddare il motore prima di collocare la macchina in un qualsiasi ambiente;**
 - **indossare indumenti adeguati, guanti da lavoro e occhiali di protezione;**
 - **leggere le relative istruzioni;**
- Le frequenze ed i tipi di intervento sono riassunti nella "Tabella manutenzioni" (vedi cap. 13). La tabella ha lo scopo di aiutarvi a mantenere in efficienza e sicurezza la vostra macchina. In essa sono richiamati i principali interventi e la periodicità prevista per ciascuno di essi. Eseguire la relativa azione a seconda della prima scadenza che si verifica.
 - L'utilizzo di ricambi e accessori non originali potrebbe avere effetti negativi sul funzionamento e sulla sicurezza della macchina. Il costruttore declina qualsiasi responsabilità in caso di danni o lesioni causati da detti prodotti.
 - I ricambi originali vengono forniti dalle officine di assistenza e dai rivenditori autorizzati.

IMPORTANTE Tutte le operazioni di manutenzione e di regolazione non descritte in questo manuale devono essere eseguite dal vostro Rivenditore o da un Centro specializzato.

7.2 PREPARAZIONE DELLA MISCELA

Questa macchina è dotata di un motore a due tempi che richiede una miscela composta da benzina e olio lubrificante.

IMPORTANTE L'uso della sola benzina danneggia il motore e comporta il decadimento della garanzia.

IMPORTANTE Usare solo carburanti e lubrificanti di qualità per mantenere le prestazioni e garantire la durata degli organi meccanici.

7.2.1 Caratteristiche della benzina

Usare solo benzina senza piombo (benzina verde) con numero di ottano non inferiore a 90 N.O.

IMPORTANTE La benzina verde tende a creare depositi nel contenitore se conservata per più di 2 mesi. Utilizzare sempre benzina fresca!

7.2.2 Caratteristiche dell'olio

Impiegare solo olio sintetico di ottima qualità, specifico per motori a due tempi. Presso il vostro Rivenditore sono disponibili olii appositamente studiati per questo tipo di motore, in grado di garantire una elevata protezione.

IMPORTANTE Per conoscere le percentuali di olio e benzina da utilizzare, vedere la tabella "DATI TECNICI".

7.2.3 Preparazione e conservazione della miscela

Per la preparazione della miscela:

1. immettere in una tanica omologata circa metà del quantitativo di benzina;
2. aggiungere tutto l'olio;
3. immettere il resto della benzina;
4. richiudere il tappo ed agitare energicamente.

IMPORTANTE La miscela è soggetta ad invecchiamento. Non preparare quantitativi eccessivi di miscela per evitare che si formino depositi.

IMPORTANTE Tenere ben distinti ed identificabili i contenitori della miscela e della

benzina per evitare di scambiarli al momento dell'utilizzo.

IMPORTANTE Pulire periodicamente i contenitori della benzina e della miscela per rimuovere eventuali depositi.

7.3 RIFORNIMENTO DEL CARBURANTE

Prima di eseguire il rifornimento:

1. scuotere energicamente la tanica della miscela;
2. sistemare la macchina in piano, in posizione stabile, con il tappo del serbatoio miscela in alto (Fig. 19.G).

NOTA Sul tappo del serbatoio miscela (Fig. 19.G) è presente il seguente simbolo:



Serbatoio miscela.

3. Pulire il tappo del serbatoio e la zona circostante per evitare di immettere sporcizia durante il rifornimento.
4. Aprire con cautela il tappo del serbatoio per scaricare gradualmente la pressione.
5. Eseguire il rifornimento mediante un imbuto, evitando di riempire il serbatoio fino all'orlo.

7.4 PULIZIA DELLA MACCHINA E DEL MOTORE

Pulire sempre la macchina dopo l'uso.

Per ridurre il rischio di incendio:

- mantenere la macchina ed in particolare il motore liberi da residui d'erba, foglie o grasso eccessivo;
- pulire frequentemente le alette del cilindro con aria compressa e liberare la zona del silenziatore da segatura, ramoscelli, foglie o altri detriti.

Per evitare il surriscaldamento e danni al motore, le griglie di aspirazione dell'aria di raffreddamento devono essere sempre mantenute pulite e libere da segatura e detriti.

7.5 DADI E VITI DI FISSAGGIO

- Mantenere serrati dadi e viti, per essere certi che la macchina sia sempre in condizioni sicure di funzionamento.
- Controllare regolarmente che le impugnature siano saldamente fissate.

8. MANUTENZIONE STRAORDINARIA

8.1 LUBRIFICAZIONE DEL RINVIO AD ANGOLO

Lubrificare con grasso a base di litio. Togliere la vite (Fig. 28.A) ed inserire il grasso facendo ruotare manualmente l'albero fino a quando il grasso fuoriesce; quindi rimontare la vite (Fig. 28.A).

8.2 LUBRIFICAZIONE DELL'ALBERO FLESSIBILE

Lubrificare con grasso a base di litio.

1. Sganciare il tubo (Fig. 28.B) dal lato del motore;
2. estrarre l'albero flessibile (Fig. 28.C);
3. applicare il grasso facendo ruotare manualmente l'albero fino a quando il grasso si è distribuito su tutta la superficie; quindi rimontare il tutto (par. 4.6)

8.3 PULIZIA DEL FILTRO ARIA

IMPORTANTE *La pulizia del filtro aria è essenziale per il buon funzionamento e la durata della macchina. Non lavorare senza filtro o con un filtro danneggiato, per non arrecare danni irreparabili al motore.*

La pulizia deve essere eseguita ogni 15 ore di lavoro.

• Tipo I

Per pulire il filtro:

1. svitare le viti (Fig. 29.B), smontare il coperchio (Fig. 29.A) e rimuovere l'elemento filtrante (Fig. 29.C);
2. soffiare con aria compressa dal lato interno per rimuovere polvere e detriti (Fig. 30);
3. rimontare l'elemento filtrante (Fig. 29.C) e il coperchio (Fig. 29.A), riavvitando le viti (Fig. 29.B).

• Tipo II

Per pulire il filtro:

1. svitare il pomolo (Fig. 29.B), smontare il coperchio (Fig. 29.A) e rimuovere l'elemento filtrante (Fig. 29.C);
2. soffiare con aria compressa dal lato interno per rimuovere polvere e detriti (Fig. 30);
3. rimontare l'elemento filtrante (Fig. 29.C) e il coperchio (Fig. 29.A), riavvitando il pomolo (Fig. 29.D).

8.4 CANDELA

Periodicamente, smontare e pulire la candela rimuovendo eventuali depositi con uno spazzolino metallico (Fig. 31).

Controllare e ripristinare la corretta distanza fra gli elettrodi (Fig. 31).

Rimontare la candela serrandola a fondo con la chiave in dotazione.

La candela deve essere sostituita con una di analoghe caratteristiche nel caso di elettrodi bruciati o isolante deteriorato, e comunque ogni 100 ore di funzionamento.

8.5 MANUTENZIONE DEL DISPOSITIVO DI TAGLIO

Durante gli interventi sul Dispositivo di taglio, fare attenzione che il Dispositivo di taglio può muoversi, anche se il cavo della candela è staccato.

Su questa macchina è previsto l'impiego di dispositivi di taglio riportanti il codice indicato nella tabella Dati Tecnici.

Data l'evoluzione del prodotto, i dispositivi di taglio indicati nella tabella Dati Tecnici potrebbero essere sostituiti nel tempo da altri, con caratteristiche analoghe di intercambiabilità e sicurezza di funzionamento.

 **Non toccare il dispositivo di taglio fintanto che non sia stato scollegato il cavo candela e che il dispositivo di taglio non sia completamente fermo.**

 **Indossare guanti di protezione.**

8.5.1 Affilatura/Equilibratura della lama

 **Per ragioni di sicurezza, è opportuno che l'affilatura ed equilibratura siano eseguite da un Centro specializzato, che dispone della competenza e delle attrezzature idonee ad eseguire l'operazione, senza rischiare di danneggiare la lama e di renderla insicura durante l'utilizzo.**

Le lame a 3 punte, 4 punte e 8 punte sono utilizzabili da entrambi i lati. Quando un lato delle punte è usurato, è possibile girare la lama e utilizzare l'altro lato delle punte.

Quando entrambi i lati delle punte risultano usurati bisogna far eseguire l'affilatura.

⚠ *La lama a sega non è reversibile e pertanto deve essere utilizzata solo da un lato.*

8.5.2 Sostituzione della lama

⚠ *La lama non deve mai essere riparata, ma è necessario sostituirla appena si notano inizi di rottura o se si supera il limite di affilatura.*

Per le operazioni di sostituzione vedi cap. 4.5.3, cap. 4.5.4.

8.5.3 Sostituzione del filo della testina porta filo

• Tipo I

Seguire la sequenza indicata nella (Fig. 33).

• Tipo II

Tagliare il nuovo filo nella lunghezza indicata (Fig. 34.A).

4. Ruotare la manopola di avvolgimento (Fig. 35.A) fino ad allineare il riferimento posto nella manopola (Fig. 35.B) con il riferimento posto nel corpo testina (Fig. 35.C).
5. Inserire un'estremità del filo (Fig. 35.D) in uno dei due fori di uscita e far fuoriuscire il filo dal foro opposto.
6. Allineare in parti uguali i fili che escono dai due fori.
7. Ruotare la manopola di avvolgimento (Fig. 36.A) seguendo la direzione delle frecce per avvolgere il filo, avendo l'avvertenza di lasciarlo fuoriuscire di circa 175 mm da entrambi i fori (Fig. 36.B).

Nel caso fosse rimasto del filo vecchio all'interno della testina o nel caso si fosse spezzato all'interno, rimuoverlo come di seguito descritto:

1. premere le linguette poste sui lati della testina porta filo, nel punto indicato "PUSH" (Fig. 37.A), e sganciare la parte inferiore della testina (Fig. 37.B);
2. rimuovere il filo rimasto all'interno;
3. riposizionare la bobina (Fig. 38.A) nella sua sede;
4. richiudere la testina agganciando le linguette (Fig. 38.B) nelle apposite fessure (Fig. 38.C), spingendole a fondo fino ad avvertire il "clic" che blocca la parte inferiore della testina (Fig. 38.D) in posizione.

8.6 AFFILATURA DEL COLTELLO TAGLIAFILO

1. Rimuovere il coltello tagliafilo (Fig. 32.A) dalla protezione (Fig. 32.B), svitando la vite (Fig. 32.C).
2. Fissare il coltello tagliafilo (Fig. 32.A) in una morsa e procedere all'affilatura utilizzando una lima piatta facendo attenzione a mantenere l'angolo di taglio originale.
3. Rimontare il coltello tagliafilo (Fig. 32.A) sulla protezione (Fig. 32.B).

8.7 REGOLAZIONE DEL MINIMO

⚠ *Se il dispositivo di taglio si muove con il motore al minimo, occorre contattare il vostro Rivenditore per la corretta regolazione del motore:*

8.8 CARBURATORE

Il carburatore è regolato in fabbrica in modo da ottenere le massime prestazioni in ogni situazione di utilizzo, con la minima emissione di gas nocivi, nel rispetto delle normative vigenti.

Nel caso di prestazioni scarse, rivolgersi al vostro Rivenditore per una verifica della carburazione e del motore.

9. RIMESSAGGIO

IMPORTANTE *Le norme di sicurezza da seguire durante le operazioni di rimessaggio sono descritte al par. 2.4. Rispettare scrupolosamente tali indicazioni per non incorrere in gravi rischi o pericoli.*

Quando la macchina deve essere rimessata per un periodo superiore a 2-3 mesi occorre attuare alcuni accorgimenti per evitare difficoltà alla ripresa del lavoro o danni permanenti al motore.

Prima di riporre la macchina:

1. Svuotare il serbatoio del carburante all'aperto e a motore freddo.
2. Avviare il motore e tenerlo in moto al minimo fino all'arresto, in modo da consumare tutto il carburante rimasto nel carburatore.
3. Lasciare raffreddare il motore.
4. Staccare il cappuccio della candela (Fig. 19.H).
5. Pulire accuratamente la macchina.
6. Verificare che la macchina non presenti danni. Se necessario, contattare il centro di assistenza autorizzato.
7. Rimessare la macchina:
 - in un ambiente asciutto;

- al riparo dalle intemperie;
- con la protezione lama correttamente montata;
- in un luogo inaccessibile ai bambini;
- assicurandosi di aver rimosso chiavi o utensili usati per la manutenzione.

Al momento di rimettere in funzione la macchina, predisporre la macchina come indicato nel capitolo "6. Uso della macchina".

10. MOVIMENTAZIONE E TRASPORTO

Quando si movimenta o si trasporta la macchina occorre:

- Arrestare la macchina.
- Staccare il cappuccio della candela (Fig. 19.H).
- Indossare robusti guanti da lavoro.
- A dispositivo di taglio fermo applicare la protezione lama.
- Afferrare la macchina unicamente dalle impugnature e orientare il dispositivo di taglio nella direzione contraria al senso di marcia.

Quando si trasporta la macchina con un automezzo, occorre:

- posizionarla in modo da non costituire pericolo per nessuno;
- bloccarla saldamente al mezzo di trasporto mediante funi o catene per evitarne il ribaltamento con possibile danneggiamento e fuoriuscita di carburante.

11. ASSISTENZA E RIPARAZIONI

Questo manuale fornisce tutte le indicazioni necessarie per la conduzione della macchina e per una corretta manutenzione di base eseguibile dall'utilizzatore. Tutti gli interventi di regolazione e manutenzione non descritti in questo manuale devono essere eseguiti presso il vostro Rivenditore o un Centro specializzato, che dispone delle conoscenze e delle attrezzature necessarie affinché il lavoro sia correttamente eseguito, mantenendo il grado di sicurezza e le condizioni originali della macchina.

Operazioni eseguite presso strutture inadeguate o da persone non qualificate comportano in decadimento di ogni forma di Garanzia e di ogni obbligo o responsabilità del Costruttore.

- Solo le officine di assistenza autorizzate possono effettuare le riparazioni e la manutenzione in garanzia.
- Le officine di assistenza autorizzate utilizzano esclusivamente ricambi originali. I ricambi

e gli accessori originali sono stati sviluppati appositamente per le macchine.

- I ricambi e gli accessori non originali non sono approvati, l'impiego di ricambi ed accessori non originali fa decadere la garanzia.
- Si raccomanda di affidare la macchina una volta all'anno ad un'officina di assistenza autorizzata per la manutenzione, l'assistenza e il controllo dei dispositivi di sicurezza.

12. COPERTURA DELLA GARANZIA

La garanzia copre tutti i difetti dei materiali e di fabbricazione. L'utilizzatore dovrà seguire attentamente tutte le istruzioni fornite nella documentazione allegata.

La garanzia non copre i danni dovuti a:

- Mancata familiarizzazione con la documentazione di accompagnamento.
- Disattenzione.
- Uso e montaggio impropri o non consentiti.
- Utilizzo di pezzi di ricambio non originali.
- Utilizzo di accessori non forniti o non approvati dal costruttore.

La garanzia non copre inoltre:

- La normale usura di materiali di consumo come dispositivi di taglio, bulloni di sicurezza.
- Normale usura.

L'acquirente è protetto dalle proprie leggi nazionali. I diritti dell'acquirente previsti dalle proprie leggi nazionali non sono in alcun modo limitati dalla presente garanzia.

13. TABELLA MANUTENZIONI

Periodicità	Intervento												
	MACCHINA					MOTORE							
	Controllo di tutti i fissaggi (vedi cap. 7.5)	Controlli di sicurezza / Verifica dei comandi (vedi cap. 6.2)	Pulizia generale e controllo (vedi cap. 7.4)	Lubrificazione del rinvio ad angolo e del tubo flessibile(vedi cap. 8.1, 8.2)	Controllo/ rabbocco livello carburante (vedi cap. 7.3)	Pulizia generale e controllo (vedi cap. 7.4)	Pulizia del filtro aria (vedi cap. 8.3)	Sostituzione del filtro aria (vedi cap. 8.3)	Pulizia della candela (vedi cap. 8.4)	Sostituzione candela (vedi cap. 8.4)	Fissaggio viti marmitta *	Sostituzione del filtro carburante *	Pulizia della luce di scarico del cilindro e delle alette del cilindro *
Prima di ogni uso	✓	✓	✓		✓	✓							
15 ore							✓						
30 ore				✓			✓		✓		✓		
45 ore				✓			✓		✓				
60 ore				✓			✓		✓				
75 ore				✓			✓		✓				
90 ore				✓			✓		✓				
105 ore				✓			✓	✓	✓		✓	✓	✓
120 ore				✓			✓		✓				
135 ore				✓			✓		✓				
150 ore				✓			✓		✓				✓
165 ore				✓			✓		✓				
180 ore				✓			✓		✓				
195 ore				✓			✓		✓				
210 ore				✓			✓	✓	✓		✓	✓	✓
225 ore				✓			✓		✓				
240 ore				✓			✓		✓				
255 ore				✓			✓		✓				✓
270 ore				✓			✓		✓				
280 ore				✓			✓		✓				
300 ore				✓			✓		✓				

* Interventi che devono essere eseguiti dal Vostro Rivenditore o da un Centro di assistenza autorizzato

14. IDENTIFICAZIONE INCONVENIENTI

INCONVENIENTE	CAUSA PROBABILE	RIMEDIO
1. Il motore non si avvia o non si mantiene in moto	Procedura di avviamento non corretta.	Seguire le istruzioni (vedi cap. 6.3)
	Candela sporca o distanza fra gli elettrodi non corretta	Controllare la candela (vedi par. 8.4).
	Filtro aria otturato	Pulire e/o sostituire il filtro (vedi par. 8.3).
	Problemi di carburazione	Contattare il centro di assistenza autorizzato.
2. Il motore si avvia ma ha poca potenza.	Filtro aria otturato	Pulire e/o sostituire il filtro (vedi par. 8.3).
	Problemi di carburazione	Contattare il centro di assistenza autorizzato.
3. Il motore ha un funzionamento irregolare o non ha potenza sotto carico	Candela sporca o distanza fra gli elettrodi non corretta	Controllare la candela (vedi par. 8.4).
	Problemi di carburazione	Contattare il centro di assistenza autorizzato.
4. Il motore ha una fumosità eccessiva	Errata composizione della miscela	Preparare la miscela secondo le istruzioni (vedi par. 7.2)
	Problemi di carburazione	Contattare il centro di assistenza autorizzato.
5. Ingolfamento del motore	La manopola di avviamento è stata azionata ripetutamente con lo starter inserito,	Smontare la candela (Fig. 31) e tirare dolcemente la manopola della fune di avviamento (Fig. 19.I) per eliminare l'eccesso di carburante; quindi asciugare gli elettrodi della candela e rimontarla sul motore.
6. Il dispositivo di taglio si muove con il motore al minimo	Regolazione errata della carburazione	Contattare il centro di assistenza autorizzato.
7. La macchina comincia a vibrare in modo anomalo	Danneggiamento o parti allentate.	Fermare la macchina e staccare il cavo della candela (Fig. 19.H.). Verificare eventuali danneggiamenti. Controllare se vi siano parti allentate e serrarle. Provvedere alle verifiche, sostituzioni o riparazioni presso un centro di assistenza autorizzato.
8. La macchina ha colpito un corpo estraneo	Danneggiamento o parti allentate.	Fermare la macchina e staccare il cavo della candela (Fig. 19.H.). Verificare eventuali danneggiamenti. Controllare se vi siano parti allentate e serrarle. Provvedere alle verifiche, sostituzioni o riparazioni presso un centro di assistenza autorizzato.

Se gli inconvenienti perdurano dopo aver applicato i rimedi descritti, contattare il vostro Rivenditore.



INDICE

1. ИНФОРМАЦИЯ ОТ ОБЩ ХАРАКТЕР.....	1
2. ПРАВИЛА ЗА БЕЗОПАСНОСТ.....	2
3. ОПОЗНАВАНЕ НА МАШИНАТА.....	4
3.1 Описание на машината и предвидена употреба.....	4
3.2 Знаци за безопасност.....	5
3.3 Идентификационен етикет на продукта.....	6
3.4 Основни компоненти.....	6
4. МОНТИРАНЕ.....	6
4.1 Компоненти за монтиране.....	7
4.2 Монтаж на ръкохватките.....	7
4.3 Избор на инструмент за рязане и на специфична защита.....	7
4.4 Монтаж на защитата на инструмента за рязане.....	8
4.5 Монтаж/демонтаж на режещия инструмент	8
4.6 Монтаж на тразмисионната тръба (модел с отделни лостове).....	9
4.7 Монтаж на гъвкавата трансмисионна тръба	9
5. КОМАНДИ ЗА УПРАВЛЕНИЕ.....	10
5.1 Бутон за стартиране/спиране на двигателя	10
5.2 Лост за управление на ускорителя.....	10
5.3 Лост за безопасност на ускорителя.....	10
5.4 Ръкохватка за ръчно стартиране.....	10
5.5 Лост за командване на стартера (Choke) (ако е наличен).....	10
5.6 Бутон за управление на устройството за зареждане (Primer).....	10
5.7 Дисплей (ако е наличен).....	10
6. ИЗПОЛЗВАНЕ НА МАШИНАТА.....	10
6.1 Предварителни операции.....	11
6.2 Проверки за безопасност.....	11
6.3 Задействане.....	12
6.4 Работа.....	12
6.5 Съвети за използването.....	14
6.6 Спиране.....	14
6.7 След употреба.....	14
7. ОБИКНОВЕНА ПОДДРЪЖКА.....	14
7.1 Информация от общ характер.....	14
7.2 Подготовка на сместа.....	15
7.3 Зареждане с гориво.....	15
7.4 Почистване на машината и на двигателя.....	15
7.5 Фиксирани гайки и винтове.....	15
8. ИЗВЪНРЕДНА ПОДДРЪЖКА.....	15
8.1 Смазване на ъгловата трансмисия.....	15
8.2 Смазване на гъвкавия вал.....	16
8.3 Почистване на въздушния филтър.....	16
8.4 Свещ.....	16
8.5 Поддръжка на инструмента за рязане.....	16
8.6 Наточване на ножа за срязване на корда.....	17
8.7 Регулиране на минимума.....	17
8.8 Карбуратор.....	17
9. ПРИБИРАНЕ ЗА СЪХРАНЕНИЕ.....	17
10. ПРЕМЕСТВАНЕ И ТРАНСПОРТИРАНЕ.....	18
11. ТЕХНИЧЕСКО ОБСЛУЖВАНЕ И ПОПРАВКИ.....	18
12. ГАРАНЦИОННО ПОКРИТИЕ.....	18
13. ТАБЛИЦА НА ОПЕРАЦИИТЕ ПО ПОДДРЪЖКАТА.....	19
14. ИДЕНТИФИЦИРАНЕ НА НЕИЗПРАВНОСТИТЕ	20

1. ИНФОРМАЦИЯ ОТ ОБЩ ХАРАКТЕР

1.1 КАК ДА СЕ ЧЕТЕ РЪКОВОДСТВОТО

В текста на ръководството някои параграфи, съдържащи информация от особено значение за целите на безопасността или експлоатацията, са подчертани по различен начин, в съответствие с този критерий:

ЗАБЕЛЕЖКА или **ВАЖНО** предоставя уточнения или други елементи по отношение на цитираното по-горе, с цел да се избегне повреждане на машината или нанасяне на щети.

Символът  обозначава опасност. Неспазването на предупреждението води до възможността от лични наранявания или наранявания на трети лица и/или нанасяне на щети.

.....

- Параграфите отбелязани с квадрат със сив точков контур, указват опционални характеристики, които не са предвидени за всички модели, описани в това ръководство.
- Проверете дали съответната техническа характеристика е предвидена за Вашия модел.

.....

Всички указания "предно", "задно", "дясно" и "ляво" се разбират спрямо работната позиция на оператора.

1.2 СПРАВКИ

1.2.1 Фигури

Фигурите в тези инструкции за употреба за номерирани 1, 2, 3 и т.н.

Компонентите посочени на фигурите са отбелязани с буквите А, В, С и т.н.

Справката за компонента С на фигура 2 се посочва с надписа: "Вж. Фиг. 2.С" или по-просто "(Фиг. 2.С)". Фигурите са показателни. Действителните части може да се различават от тези, които са показани на фигурата.

1.2.2 Заглавия

Ръководството е разделено на глави и параграфи. Заглавието на параграф "2.1 Обучение" е подзаглавие на "2. Правила за безопасност". Отнасянията до заглавия или точки са отбелязани със съкращението "гл." или "пар." и съответния номер. Например: "гл. 2" или "пар. 2.1".

2. ПРАВИЛА ЗА БЕЗОПАСНОСТ

2.1 ОБУЧЕНИЕ

⚠ Разучете и свикнете с командите и с подходящото използване на машината. Научете се да изключвате бързо машината. Неспазването на предупрежденията и инструкциите може да причини инциденти и/или сериозни наранявания.

- Националното законодателство може да ограничи използването на машината.
- Никога не позволявайте машината да се използва от деца или от лица, които не са запознати с инструкциите. Местните закони може да предвиждат минимална възраст за право на използване.
- Данесе използва машината когато потребителят е уморен или неразположен, или е взимал лекарства, наркотици, употребил алкохол или вредни вещества, влияещи на способността му за рефлекс и на вниманието му.
- Не забравяйте, че операторът или потребителят е отговорен за произшествия и непредвидени събития, които могат да настъпят за други хора или за тяхната собственост. Част от отговорността на потребителя е преценката на възможните рискове на терена, по който трябва да се работи, както и вземането на всички предпазни мерки, необходими за гарантиране на неговата безопасност и тази на другите хора, особено, когато се работи по наклони, неравни, хлъзгави или нестабилни терени.
- В случай, че искате да дадете или заемете машината на някого, убедете се, че потребителят се е запознал с инструкциите за експлоатация, съдържащи се в настоящото ръководство.

2.2 ПРЕДВАРИТЕЛНИ ОПЕРАЦИИ

Лични предпазни средства (ЛПС)

- Носете предпазни прилепнали дрехи снабдени със защита против порязване, антивибрационни ръкавици, каска, защитни очила, маски против прах, антифони за предпазване на слуха и обувки против срязване с противохлъзгащи се подметки.
- Не носете шалове, ризи, колиета, гривни, дрехи с развяващи се части или снабдени с връзки, както и вратовръзки и висящи или широки аксесоари, които биха могли да се оплетат в машината или в предмети или материали, които се намират на работното място.
- Ако имате дълги коси, вържете ги по подходящ начин.

Работна зона / Машина

- Прегледайте внимателно цялата работна зона и отстранете всичко, което може да бъде изхвърлено от машината или може да повреди инструментите за рязане/въртящите се органи (камъни, клони, железни жици, кокали и т.н.).

Двигатели с вътрешно горене: гориво

- ⚠ **ОПАСНОСТ!** Бензинът и сместа са силно запалими.
 - Съхранявайте бензина и сместа в подходящи контейнери, одобрени за тази употреба, на безопасни места, далеч от източници на топлина или открити пламъци.
 - Не оставяйте контейнерите на места, достъпни за деца.
 - Не оставяйте в контейнерите остатъци от треви, листа или от прекомерна мазнина
 - Не пушете при подготовката на сместа, зареждането или доливането на гориво, както и когато работите с горивото.
 - Долейте горивото като работите с фуния, само на открито.
 - Да се избягва вдишването на пари на горивото.
 - Не прибавяйте гориво и не махайте пробката, ако двигателят работи или е топъл.
 - Отваряйте бавно пробката на резервоара, с цел да се освободи постепенно вътрешното налягане.
 - Не приближавайте пламък до отвора на резервоара, за да проверите неговото съдържание.
 - Ако изтича гориво, не включвайте двигателя, а отдалечете машината от мястото, където е изтекло горивото и избягвайте да създавате възможност за пожар, докато горивото не се изпари и бензиновите пари се разнесат.
 - Винаги поставяйте и затягайте добре пробките на резервоара и на съда за гориво.
 - Почистете незабавно всякаква следа от гориво, разлято върху машината или на земята.
 - Не включвайте машината на мястото, където е извършено зареждането; включването на двигателя трябва да стане на разстояние най-малко 3 метра от мястото, където е извършено зареждането с гориво.
 - Избягвайте контакт на горивото с дрехи и, при такъв случай, преоблечете се преди да включите двигателя.

2.3 ПО ВРЕМЕ НА ИЗПОЛЗВАНЕ

Работна зона

- Не стартирайте двигателя в затворени помещения, където могат да се натрупат опасни изпарения от въглероден окис. Операциите по стартиране трябва да се извършват на открито или в добре проветриви помещения. Винаги помнете, че изгорелите газове са токсични.

- При стартиране на машината не насочвайте шумозаглушителя и следователно изгорелия газ към запалими материали.
- Не използвайте машината в потенциално експлозивна атмосфера, при наличие на запалими течности, газове или прах. Електрическите контакти или механичното триене могат да генерират искри, които могат да възпламенят прах или пари.
- Работете само на дневна светлина или при добро изкуствено осветление и условия на добра видимост.
- Отдалечете хора, деца и животни от работната зона. Необходимо е децата да се наблюдават от друг възрастен.
- Проверете дали другите хора са на най-малко 15 метра от обхвата на машината или най-малко 30 метра заради по-сериозните откоси;
- Избягвайте, доколкото е възможно, работа на влажен и хлъзгав терен и неравни или стръмни места, които не осигуряват устойчива позиция на оператора по време на работа.
- Обърнете особено внимание на неравностите на земята (издатини, вдлъбнатини), наклони, скрити опасности и за наличието на евентуални опасности, които биха могли да ограничат видимостта.
- Бъдете особено внимателни близо до скали, изкопи или насипи.
- Работете в напречната посока на наклона и никога в посока нагоре/надолу, като обръщате голямо внимание на промените в посоката и като се уверите в опортата ви точка и поддържате винаги надолу инструмента за рязане
- Когато машината се ползва близо до път, внимавайте с движението.
- Обърнете внимание да не ударите силно инструмента за рязане в чужди тела/препятствия. Ако инструмента за рязане срещне препятствие /предмет, това може да предизвика отскачане (kickback). Този контакт може да предизвика бързо отскачане в обратна посока, избутвайки инструмента за рязане нагоре и към оператора. И в двата случая, отскокът може да предизвика загуба на контрол върху машината, което води до сериозни последствия. За да избегнете нежелани реакции, вземете подходящите предпазни мерки, посочени по-долу:
 - Дръжте машината здраво, с двете ръце и разположете вашето тяло и ръце в положение, което ви позволява да устоите на силите на противоудара.
 - Не протягвайте ръцете много нагоре и не режете над линията на колана.
 - Използвайте единствено инструменти за рязане, указани от производителя.
 - Придържайте се към инструкциите на производителя, отнасящи се за поддръжката на инструмента за рязане.
- Внимавайте да не се нараните с какъвто и да е инструмент, предназначен за рязане на кордата.
- Внимание: режещият елемент продължава да се върти дори и след изключването на двигателя.
- Не докосвайте частите на двигателя, които се нагорещават по време на употреба. Риск от изгаряния.
- За да избегнете опасност от пожар, не оставяйте машината с топъл двигател между листа, суха трева или друг запалим материал.

Поведение

- По време на работа машината винаги трябва да се държи здраво в две ръце, като държите задвижващата единица от дясната страна на тялото и инструмента за рязане под линията на колана
- Заемете неподвижно и стабилно положение и бъдете винаги внимателни.
- Не тичайте никога, а ходете.
- По време на работа дръжте машината винаги закачена на коланите.
- Дръжте ръцете и краката си винаги далеч от инструмента за рязане, както по време на включването, така и по време на използване на машината.
- Внимание: режещият елемент продължава да се върти още няколко секунди дори и след изгасването му или изключването на двигателя
- Внимавайте за възможно излитане на материали, причинено от инструмента за рязане.
- ⚠ В случай на счупване или злополука по време на работа, незабавно спрете двигателя и отдалечете машината така, че да не причинява по-нататъшни щети; в случай на злополуки, свързани с телесни повреди или на трети лица, незабавно задействайте процедурите за първа помощ, които са подходящи за конкретната ситуация и се свържете с Медицинска структура за необходимото лечение. Отстранете старателно евентуални отпадъци, които могат да нанесат щети или увреждания на хора или животни, ако не бъдат забелязани.
- ⚠ Нивото на шума и вибрациите, посочени в тези инструкции, са максималните стойности за употреба на машината. Ползването на разцентрован елемент за рязане, прекалено високата скорост на движение, липсата на поддръжка, влияят чувствително на отделянето на шум и вибрации. Необходимо е, следователно, да се предприемат превантивни мерки за отстраняване на възможни щети, дължащи се на висок шум и вибрации; погрижете се за поддръжка на машината, слагайте антифони, правете паузи по време на работа.

- **⚠** Продължителното излагане на вибрации може да доведе до увреждания и смущения на нервната и кръвоносната система (познати и като "Синдром на Рейно" или "бяла ръка"), особено за страдащите от смущения на кръвоносната система. Симптомите може да засягат ръцете, китките, пръстите и се проявяват със загуба на чувствителността, изтръпване, сърбеж, болка, загуба на цвят или структурни промени на кожата. Тези ефекти може да се усилят от ниските температури на околната среда и/или от прекалено стискане на дръжките. При проява на симптомите, трябва да се намали времето на употреба на машината и да се посъветват с лекар.

Ограничения са употреба

- Машината не трябва да се използва от хора, които не могат да я държат здраво с две ръце и/или да стоят стабилно балансирани на краката си докато работят.
- Никога не използвайте машината с повредени, липсващи или неправилно поставени защити.
- Не променяйте настройките на двигателя, нито го довеждайте до свръхрежим. Ако двигателят работи с прекомерна скорост, нараства рискът от нараняване.
- Не подлагайте машината на прекалено натоварване и не използвайте машина с малък капацитет за тежка работа; използването на подходяща за целта машина намалява риска и увеличава производителността.

2.4 ПОДДРЪЖКА, СЪХРАНЕНИЕ И ТРАНСПОРТ

Извършването на правилна поддръжка и прибиране за съхранение, запазва безопасността на машината и нивото на нейната производителност.

⚠ Никога не използвайте машината с износени или повредени части. Повредените или износени части трябва да бъдат заменени, а не поправени. Използвайте само оригинални резервни части: употребата на неоригинални и/или неправилно монтирани резервни части нарушава безопасността на машината, може да причини злополуки или наранявания, и освобождава производителя от всякакви задължения или отговорности.

Поддръжка

- За да намалите риска от пожар, редовно проверявайте дали няма изтичане на масло и/или гориво.
- По време на операциите за настройка на машината, внимавайте пръстите ви да не останат в капан между режещия инструмент и фиксираните части на машината.

Прибиране за съхранение

- Не съхранявайте машината с гориво в резервоара в помещение, където изпаренията на гориво могат да достигнат до пламък, искра или силен топлинен източник.
- За да се намали опасността от пожар, не оставяйте съдове с остатъчен материал в помещението.

2.5 ОПАЗВАНЕ НА ОКОЛНАТА СРЕДА

Опазването на околната среда трябва да бъде съществен и приоритетен аспект при използването на машината, в полза на гражданското съжителство и на средата, в която живеем.

- Избягвайте да бъдете елемент на безпокойство по отношение на съседите. Използвайте машината само по разумно време (не рано сутрин или късно вечер, когато може да обезпокоите хората).
- Следвайте стриктно местните норми за изхвърляне на опаковките, маслата, горивото, филтрите, износените части или който и да е елемент, който може силно да замърси околната среда; тези отпадъци не могат да бъдат изхвърляни в боклука, а трябва да бъдат отделени и предавани в специалните центрове, където ще се осъществи рециклиране на материалите.
- Следвайте стриктно местните норми за изхвърлянето на отпадъчни материали.
- Когато я изваждате от експлоатация, не оставяйте машината в околната среда, а се обрънете към център за събиране на отпадъци, в съответствие с местните действащи разпоредби.

3. ОПОЗНАВАНЕ НА МАШИНАТА

3.1 ОПИСАНИЕ НА МАШИНАТА И ПРЕВДИДЕНА УПОТРЕБА

Тази машина е градинарско оборудване и по-точно хросторез/преносим тример с термодвигател, предназначен за хоби употреба.

Машината се състои основно от двигател, който чрез предавателен вал, затворен в тръба и ъглова предавка, задвижва инструмент за рязане, конфигурирано в различни типове за изпълнение на различни функции.

Операторът може да задейства основните команди, като се намира винаги на безопасно разстояние от инструмента за рязане.

3.1.1 Предвидена употреба

Тази машина е проектирана и конструирана за:

- рязане на трева и дървесна растителност посредством найлонова корда, затворена в специална режеща глава (глава за корда);
- рязане на висока трева, храсти, клонки, дървесни храсти с диаметър до 2 см, с помощта на метални или пластмасови резци (ножове);
- рязане на дървени части и изсичане на малки дървета (само с трион, ако е разрешено);
- използване само от един оператор.

3.1.2 Неподходяща употреба

Всяка друга употреба, различна от посочените по-горе, може да бъде опасна и да причини вреда на хора и/или вещи. В неподходящата употреба се включват (като неизчерпателен пример):

- използване на машината за метене;
- подравняване на жив плет или други дейности, при които инструментът за рязане не се използва на нивото на земята;
- подкастриране на дървета;
- използване на машината с инструмент за рязане над линията на колана на оператора;
- използване на машината за рязане на материали, които не са от растителен произход;
- Използването на инструменти за рязане, различни от тези изложените в таблица "Технически данни". Опасност от сериозни рани и наранявания;
- използване на машината от повече от един човек.

ВАЖНО Неуместното използване на машината води до отпадане на гаранцията и отхвърляне на каквато и да е отговорност на Производителя, като разходите произтичащи от нанесени щети или нараняване на самия потребител или на трети лица, са за сметка на потребителя.

3.2 ЗНАЦИ ЗА БЕЗОПАСНОСТ

На машината са поставени различни символи (Фиг. 2). Тяхната функция е да напомнят на оператора за поведението, което трябва да се следва, за да я използва с необходимото внимание и предпазливост.

Значение на символите:



ВНИМАНИЕ! ОПАСНОСТ! Тази машина, ако не се използва правилно, може да бъде опасна за вас и за другите.



ВНИМАНИЕ! Преди да използвате тази машина, прочетете упътването за употреба.



Операторът, назначен на тази машина, използвана в нормални условия за ежедневна продължителна употреба, може да бъде изложен на степен на шум, равен или надвишаващ 85 dB (A). Използвайте акустични защити, очила и защитна каска.



Носете ръкавици и защитни обувки!



ОПАСНОСТ ОТ ИЗЛИТАЩИ

МАТЕРИАЛИ! Отдалечете всички хора или домашни любимци на най-малко 15 м при използване на машината!



Максимална скорост на инструмента за рязане.



Не използвайте циркуляр. **Опасност: Използването на циркуляр върху модели, в които те не са предвидени, излага ползвателя на риск от много сериозни или дори смъртоносни наранявания.**



ВНИМАНИЕ! Бензинът е запалим. Оставете двигателя да се охлади най-малко 2 минути преди зареждане.



Пазете се от тягата на ножа.



ВНИМАНИЕ! - Стойте далеч от горещи повърхности.

ВАЖНО Повредените или нечетливите стикери трябва да се заменят с нови. Поискайте новите стикери от вашия оторизиран сервизен център.

3.3 ИДЕНТИФИКАЦИОНЕН ЕТИКЕТ НА ПРОДУКТА

Стикетър за идентификация на продукта показва следните данни (Фиг. 1):

1. Ниво на звукова мощност
2. Маркировка за съответствие
3. Месец / Година на производство
4. Вид машина
5. Серийен номер
6. Име и адрес на производителя
7. Код на стоката

Препишете идентификационните данни на машината на съответните места на етикета, който се намира отзад на корицата на ръководството.

ВАЖНО Използвайте идентификационните данни, които са посочени на идентификационния етикет на продукта всеки път, когато се свързвате с оторизирана работилница.

ВАЖНО Пример на декларацията за съответствие се намира на последните страници на ръководството.

3.4 ОСНОВНИ КОМПОНЕНТИ

Машината е изградена от следните основни компоненти, на които отговаря следната функционалност (Фиг.1):

- A. Двигател:** осигурява движение на инструмента за рязане чрез трансмисионната тръба и ъгловото предаване.
- B. Трансмисионна тръба:** вътре в него се помещава предавателният вал, чиято функция е да предава ротационното движение на ъгловото предаване.
1. Твърда тразмисионна тръба
 2. Гъвкава тразмисионна тръба
- C. Ъглово предаване:** крайна част на трансмисионната тръба, която предава движението на инструмента за рязане.
- D. Инструмент за рязане:** инструмент, предназначен за рязане на растителност
1. **Режеща глава (за корда):** инструмент за рязане с найлонова корда.
 2. **Нож с 3 точки, 4 точки и 8 точки:** инструмент за рязане с метален диск.
 3. **Трион (ако е разрешен):** инструмент за рязане с циркуляр с периферни режещи зъбци.
- E. Защита на инструмента за рязане:** предпазна защита, която пречи на евентуални

предмети, събрани от инструментите за рязане да бъдат запратени далеч от машината.

1. Режеща глава (за корда)
2. Трион (ако е разрешен)

F. Предна ръкохватка: с полукръгла форма, позволява управление на машината, на която е поставена предпазна преграда за защита на крака.

G. Задна ръкохватка: позволява управление на машината и на нея са разположени главните команди за включване/изключване/ускоряване.

H. Предпазна преграда за крака: това е предпазна защита, която предотвратява неволен контакт с инструмента за рязане по време на използване.

I. Ръкохватка: ръкохватка под формата на "рога на вол", поставена напречно на пръта и несиметрична спрямо него; позволява да се владее машината и са поставени върху дясната страна основните команди за като включване/изключване/ускоряване.

J. Дисплей: визуализира се информация за работата и поддръжката на машината.

K. Място на закачване (на предпазните ремъци/колани и въжета): мястото, където се закачват предпазните колани на машината.

L. Предпазни колани и въжета: артикулът е изработен от специална тъкан и преминава над раменете, като помагат за поддръжане на теллото на машината по време на работа.

1. единичен ремък
2. двоен ремък
3. с раница

M. Защита на ножа (използва се при транспортиране и преместване на машината): предпазва от неволни контакти с инструмента за рязане, които могат да причинят тежки наранявания.

4. МОНТИРАНЕ

ВАЖНО *Нормите за безопасност, които трябва да се спазват, са описани в гл. 2. Спазвайте стриктно тези указания, с цел предотвратяване на сериозни рискове или опасности.*

Заради складирането и транспорта, някои компоненти на машината не са сглобени във фабриката, а трябва да бъдат монтирани след отстраняване на опаковката, като се следват следните инструкции.

⚠ *Разопаковането и завършването на монтажа трябва да се извършват върху плоска и твърда повърхност, с достатъчно място за придвижване на машината и опаковките, използвайки винаги подходящи инструменти. Не използвайте машината преди да изпълните указанията в раздел "МОНТАЖ".*

4.1 КОМПОНЕНТИ ЗА МОНТИРАНЕ

В опаковката са включени компонентите за монтаж.

4.1.1 Разопаковане

1. Отворете опаковката внимателно, като внимавате да не загубите компоненти
2. Вижте за справка документацията, която е поставена в кутията, включително и настоящите инструкции.
3. Извадете от кутията всички немонтирани компоненти.
4. Извадете хрестореза от кутията.
5. Унищожете кутията и опаковките в съответствие с местните разпоредби.

4.2 МОНТАЖ НА РЪКОХВАТКИТЕ

4.2.1 Монтаж на предната ръкохватка - Тип I

1. Нагласете тапата (Фиг. 3.A) като въведете щифта (Фиг. 3.A.1) в един от отворите, предвидени на трансмисионната тръба.
2. Монтирайте предната ръкохватка с предпазител за крака (Фиг. 3.B) чрез винтовете (Фиг. 3.C), като внимавате да поддържате в положение двете антивибрационни получерупки (Фиг.3.D).
3. Затегнете докрай винтовете (Фиг. 3.C).

4.2.2 Монтаж на предната ръкохватка - Тип II

1. Нагласете тапата (Фиг. 4.A) като въведете щифта (Фиг. 4.A.1) в един от отворите, предвидени на трансмисионната тръба.
2. Монтирайте предната ръкохватка (Фиг. 4.B) чрез винтове (Фиг. 4.C).
3. Затегнете докрай винтовете (Фиг. 4.C).

4.2.3 Монтаж на кормилото - Тип III

1. Развийте централното копче (Фиг. 5.A) и свалете тапата (Фиг. 5.B).
2. Въведете ръкохватката (Фиг. 5.C), като се погрижите командите да бъдат вдясно.
3. Ориентирайте ръкохватката към най-удобната работна позиция и я блокирайте с тапата (Фиг. 5.B) и копчето (Фиг. 5.A).
4. Закачете контролната обвивка (Фиг. 5.D) към съответната кабелна скоба (Фиг. 5.E).

ЗАБЕЛЕЖКА *Разхлабвайки копчето (Фиг. 5.A) е възможно да завъртите ръкохватката, за да намалите габарита по време на съхранение.*

4.2.4 Монтаж на кормилото - Тип IV

1. Нагласете тапата (Фиг. 6.A) като въведете щифта (Фиг. 6.A.1) в един от отворите, предвидени на трансмисионната тръба.
2. Въведете кормилото (Фиг. 6.B), като се погрижите командите да са отдясно.
3. Ориентирайте кормилото в най-удобното работно положение и го застопорете чрез винтовете (Фиг. 6.C).

4.2.5 Монтаж на кормилото - Тип V

1. Поставете кормилото (Фиг. 7.A) на мястото, образувано в трансмисионната тръба (Фиг. 7.B), като се погрижите командите да бъдат вдясно.
2. Завийте и след това затегнете копчето (Фиг. 7.C) на ръкохватката (Фиг. 7.A).

4.3 ИЗБОР НА ИНСТРУМЕНТ ЗА РЯЗАНЕ И НА СПЕЦИФИЧНА ЗАЩИТА

⚠ *Всеки инструмент за рязане трябва да бъде комбиниран със специфична защита, както е указано в таблицата "Технически данни".*

Изберете най-подходящия инструмент за рязане за вида извършвана работа, според тези общи указания:

- **главата на държача на проводника** може да елиминира висока трева и не дървесна растителност близо до ограда, стени, основи, тротоари, около дървета и др. или да изчисти напълно определена част от градина;

- **ножовете с 3 точки, 4 точки и 8 точки** са подходящи за рязане на трева и малки храсти с диаметър до 2 см;

- **трионът (ако е разрешен)** позволява рязането на дървени части и сечене на дървета с малки размери.

ВАЖНО Когато е необходимо да смените инструмента за рязане, свалете всички елементи на устройството.

4.4 МОНТАЖ НА ЗАЩИТАТА НА ИНСТРУМЕНТА ЗА РЯЗАНЕ

 **Носете предпазни ръкавици.**

4.4.1 Монтаж на защитата за инструмента за рязане (глава на държач на проводника, нож с 3 точки, 4 точки и 8 точки) - Тип I

1. Развийте винтовете (Фиг. 8.A).
2. Нагласете защитата (Фиг. 8.C) близо до отворите за трансмисия (Фиг. 8.B).
3. Фиксирайте защитата (Фиг. 8.C) като затегнете докрай винтовете (Фиг. 8.A).

ЗАБЕЛЕЖКА По защитата на устройството за рязане (Фиг. 8.E) е наличен следния символ:

 Указва посоката на въртене на инструмента за рязане.

4.4.2 Монтаж на защитата за инструмента за рязане (глава на държач на проводника, нож с 3 точки, 4 точки и 8 точки) - Тип II

ВАЖНО Винаги, когато се използва тази защита, уверете се, че плочата на трансмиссионната тръба (Фиг. 9.B, Фиг. 9.E) е монтирана.

1. Развийте винтовете (Фиг. 9.A).
2. Нагласете защитата (Фиг. 9.C) близо до отворите за трансмисия (Фиг. 9.B).
3. Фиксирайте защитата (Фиг. 9.C) като затегнете докрай винтовете (Фиг. 9.A).

ЗАБЕЛЕЖКА По защитата на устройството за рязане (Фиг. 9.E) е наличен следния символ:

 Указва посоката на въртене на инструмента за рязане.

4.4.3 Монтаж на защитата на инструмента за рязане (макара) - Тип III

1. Свалете защитната капачка (Фиг. 10.A) от клемата на долната част на пръта (Фиг. 10.B).
2. Фиксирайте защитата (Фиг. 10.C) към опората (Фиг. 10.D) чрез винтовете (Фиг. 10.E) на разположение.

ЗАБЕЛЕЖКА По защитата на устройството за рязане (Фиг. 10.C) е наличен следния символ:

 Указва посоката на въртене на инструмента за рязане.

4.4.4 Монтаж на защитата на инструмента за рязане (трион, ако е разрешено)

 **Тази защита не трябва да се използва за други инструменти за рязане.**

1. Отстранете всички защиты, използвани за други инструменти за рязане.
2. Поставете защитата (Фиг. 11.B) в близост до дупките на трансмисията (Фиг. 11.A).
3. Фиксирайте защитата (Фиг. 11.B) като затегнете докрай винтовете (Фиг. 11.C).

4.5 МОНТАЖ/ДЕМОНТАЖ НА РЕЖЕЩИЯ ИНСТРУМЕНТ

 **Носете предпазни ръкавици.**

4.5.1 Монтаж на режещата глава - Тип I

1. Монтирайте вътрешния пръстен (Фиг. 12.A) на оста в указаната посока, като се уверите, че жлебовете напълно съвпадат с тези на ъгловата трансмисия (Фиг. 12.B).
2. Поставете предоставения ключ (Фиг. 12.C) в съответния отвор по ъгловата трансмисия (Фиг. 12.D) и завъртете ръчно самия пръстен, като натиснете ключа (Фиг. 12.C) докато се задейства, блокирайки въртенето.
3. Монтирайте режещата глава (главата на кордата) (Фиг. 12.F) като я завиеете в посока, обратна на часовниковата стрелка.
4. Свалете ключа (Фиг. 12.C) за да възстановите въртенето.

ВАЖНО Когато се използва главата на кордата, трябва задължително да е монтирана защитата (Фиг. 12.Е), с нож за рязане на корда (Фиг. 32.А).

4.5.2 Демонтаж на режещата глава - Тип I

1. Поставете предоставения ключ (Фиг. 12.С) в съответния отвор по ъгловата трансмисия (Фиг. 12.Д) и завъртете ръчно самия пръстен, като натиснете ключа (Фиг. 12.С) докато се задейства, блокирайки въртенето.
2. Свалете главата на кордата (Фиг. 12.Ф) като я развъртите по часовниковата стрелка.

4.5.3 Монтаж на режещата глава - Тип II

1. С подходящ ключ блокирайте въртенето на вала (Фиг. 12.Г).
2. Монтирайте режещата глава (Фиг. 12.Н) като я завие по посока на часовниковата стрелка.

4.5.4 Демонтаж на режещата глава - Тип II

1. С подходящ ключ блокирайте въртенето на вала (Фиг. 12.Г).
2. Свалете режещата глава (Фиг. 12.Н) като я развиете в посока, обратна на часовниковата.

4.5.5 Монтаж нож с 3 точки, 4 точки, 8 точки и трион (ако е разрешен)

Поставете защитата на ножа.

1. Монтирайте вътрешния пръстен (Фиг. 13.А, Фиг. 14.А) на оста в указаната посока, като се уверите, че жлебовите напълно съпадат с тези на ъгловата трансмисия (Фиг. 13.В, Фиг. 14.В).
2. Монтирайте ножа (Фиг. 13.С, Фиг. 14.С) и външния пръстен (Фиг. 13.Д, Фиг. 14.Д) с плоската страна, насочена към ножа.
3. Поставете предоставения ключ (Фиг. 13.Е, Фиг. 14.Е) в съответния отвор на трансмисията, завъртете ръчно ножа (Фиг. 13.С, Фиг. 14.С) и натиснете ключа (Фиг. 13.Е, Фиг. 14.Е) докато се задейства в отвора на ъгловата трансмисия (Фиг. 13.В, Фиг. 14.В), блокирайки въртенето.
4. Монтирайте тапата (Фиг. 13.Г, Фиг. 14.Г) и завийте гайката (Фиг. 13.Г, Фиг. 14.Г) като я затегнете докрай в посока, обратна на часовниковата стрелка (25 Nm).
5. Свалете ключа (Фиг. 13.Е, Фиг. 14.Е) за да възстановите въртенето.

4.5.6 Демонтаж нож с 3 точки, 4 точки, 8 точки и трион (ако е разрешен)

Поставете защитата на ножа.

1. Поставете предоставения ключ (Фиг. 13.Е, Фиг. 14.Е) в съответния отвор, завъртете ръчно ножа (Фиг. 13.С, Фиг. 14.С) и натиснете ключа (Фиг. 13.Е, Фиг. 14.Е) докато се задейства в отвора на ъгловата трансмисия (Фиг. 13.В, Фиг. 14.В), блокирайки въртенето.
2. Развийте гайката (Фиг. 13.Г, Фиг. 14.Г) по часовниковата стрелка и свалете тапата (Фиг. 13.Г, Фиг. 14.Г).
3. Свалете външния пръстен (Фиг. 13.Д, Фиг. 14.Д), след което свалете ножа (Фиг. 13.С, Фиг. 14.С) и вътрешния пръстен (Фиг. 13.А, Фиг. 14.А).

4.6 МОНТАЖ НА ТРАЗМИСИОННАТА ТРЪБА (МОДЕЛИ С ОТДЕЛНИ ЛОСТОВЕ)

1. Извадете заключващия щифт (Фиг. 15.А) и натиснете долната част на пръта (Фиг. 15.В) докато чуete щракването на заключващия щифт (Фиг. 15.А) в отвора (Фиг. 15.С) на пръта. Поставянето може да бъде улеснено чрез леко завъртане на долната част (Фиг. 15.В) в двете посоки; пълното поставяне се отчита от щифта (Фиг. 15.А), който трябва да е напълно влязъл.
2. След като завършите потапянето, затегнете докрай копчето (Фиг. 15.Д).

4.7 МОНТАЖ НА ГЪВКАВАТА ТРАНСМИСИОННА ТРЪБА

1. Свалете предпазните слушалки (Фиг. 16.А) от двата края на гъвковата трансмиссионна тръба (Фиг. 16.В), като имате предвид, че са различни помежду си.
2. Свалете защитната капачка (Фиг. 17.А) от издадената тръба (Фиг. 17.В) от задната ръкохватка (Фиг. 17.С).
3. Поставете края с гърлото (Фиг. 17.Д) в издадената тръба (Фиг. 17.В) от задната ръкохватка (Фиг. 17.С) и я фиксирайте с винт (Фиг. 17.Е), като се уверите, че ще остане заключено.
4. Натиснете щифта (Фиг. 18.А) и поставете марнуча (Фиг. 18.В) в гнездото на задвижващия блок (Фиг. 18.С).
5. Освободете щифта (Фиг. 18.А) за да затегнете края на тръбата (Фиг. 18.В).
6. Свалете гумената защита (Фиг. 18.Д) и прекарайте кабелите през нея (Фиг. 18.Е).
7. Отворете устройството за защита на кабела на ускорителя (Фиг. 18.Ф) с помощта на отвертка.

8. Свържете кабелите (Фиг. 18.G) и (Фиг. 18.H).
9. Затворете отново устройството за защита (Фиг. 18.F).
10. Свържете съединителите (Фиг. 18.I) и (Фиг. 18.L).
11. Поставете отново гумената защита (Фиг. 18.D).

5. КОМАНДИ ЗА УПРАВЛЕНИЕ

5.1 БУТОН ЗА СТАРТИРАНЕ/ СПИРАНЕ НА ДВИГАТЕЛЯ

Позволява спирането и стартирането на двигателя. Бутонът има две положения (Фиг. 19.A):



STOP – двигателят спира и не може да бъде стартиран.



START – двигателят може да бъде стартиран и приведен в действие.

5.2 ЛОСТ ЗА УПРАВЛЕНИЕ НА УСКОРИТЕЛЯ

Позволява да се регулира скоростта на инструмента за рязане.

Задействането на командния лост на ускорителя (Фиг. 19.B) е възможно само ако едновременно се натисне предпазния лост на ускорителя (Фиг. 19.C).

Правилната работна скорост се постига чрез командния лост на ускорителя (Фиг. 19.B) на краен ход.

5.3 ЛОСТ ЗА БЕЗОПАСНОСТ НА УСКОРИТЕЛЯ

Лостът за безопасност на ускорителя (Фиг. 19.C) позволява задействането на командния лост на ускорителя (Фиг. 19.B).

5.4 РЪКОХВАТКА ЗА РЪЧНО СТАРТИРАНЕ

Позволява ръчното стартиране на двигателя (Фиг. 19.I).

5.5 ЛОСТ ЗА КОМАНДВАНЕ НА СТАРТЕРА (ШОКЕ) (АКО Е НАЛИЧЕН)

Използва се за включване на двигателя на студено. Контролерът шоке се предлага с две положения (Фиг. 19.E):



Положение А - шоке е деактивиран (нормална работа и топло включване на двигателя).



Положение В - шоке активен (за включване на двигателя на студено).

5.6 БУТОН ЗА УПРАВЛЕНИЕ НА УСТРОЙСТВОТО ЗА ЗАРЕЖДАНЕ (PRIMER)



Чрез натискане на гумения бутон на устройството за зареждане се вкарва гориво в карбуратора, което улеснява стартирането на двигателя (Фиг. 19.F).

5.7 ДИСПЛЕЙ (АКО Е НАЛИЧЕН)

На дисплея (Фиг. 19.J) се визуализира информация за работата и поддръжката на машината.

RPM

Обортомер.

Цифрите на дисплея показват броя обороти на двигателя.



Брояч на часове.

Цифрите на дисплея показват часовете (H) и минутите (M) на работа на машината.

MAINTENANCE Поддръжка.

Иконата  показва, че не е необходима поддръжка.

Иконата  започва да мига, когато достигне часовия праг за поддръжка. Честотата и вида на наместите са обобщени в "Таблица на операциите по поддръжката" (вж. гл. 13). Мигането трае 1 час.

6. ИЗПОЛЗВАНЕ НА МАШИНАТА

ВАЖНО *Нормите за безопасност, които трябва да се спазват, са описани в гл. 2. Спазвайте*

стриктно тези указания, с цел предотвратяване на сериозни рискове или опасности.

ВАЖНО *Машината се доставя без гориво.*

6.1 ПРЕДВАРИТЕЛНИ ОПЕРАЦИИ

Преди да използвате машината:

1. поставете машината в хоризонтално положение и здраво стъпила на земята;
2. изберете най-подходящия инструмент за рязане, за вида на извършваната работа: 4.3);
3. заредете с гориво. За начина на приготвяне на сместа, за условията и предпазните мерки по отношение на зареждането с гориво (вж. пар. 7.2 и пар. 7.3);
4. сложете правилно ремъците (вж. пар. 6.1.1).

6.1.1 Използване на ръкохватката

Ремъците трябва да се регулират според височината и телосложението на оператора.

• Модели с единичен ремък

Ремъците трябва да се сложат преди да закачите машината на съответната кука.

Ремъкът (Фиг. 20.A) трябва да преминава над лявото рамо, към дясната страна.

Ремъкът трябва да се носи с:

- опора (Фиг. 20.A.1), карабинер за закачване на машината (Фиг. 20.A.2) и бързо откачане (Фиг. 20.A.3), поставени на лявата страна.

• Модели с двоен ремък

Ремъците трябва да се сложат преди да закачите машината на съответната кука.

Ремъкът (Фиг. 20.B) трябва да се носи с:

- опора (Фиг. 20.B.1), карабинер за закачване на машината (Фиг. 20.B.2) и бързото откачане (Фиг. 20.B.3), поставени на дясната страна;
- бързо откачане отпред (Фиг. 20.B.4);
- пресичане на ремъците на гърба на оператора (Фиг. 20.B.6);
- правилно закрепени катарамы (Фиг. 20.B.5).

Ремъците трябва да бъдат затегнати така, че да разпределят товара равномерно върху раменете.

ВАЖНО *В случай на опасност, откачете машината чрез бързото откачане (Фиг. 20.B.3).*

• Модели с раница

Раницата трябва да се закачи след включване на машината.

Раницата (Фиг. 20.C) трябва да се постави с:

- с ремъците на раменете на оператора (Фиг. 20.C.1);
- правилно закрепени катарамы (Фиг. 20.C.2).
- карабинерът за закачване на машината, поставен на дясната страна (Фиг. 20.C.3);
- бързо откачане отпред (Фиг. 20.C.4);

Ремъците трябва да бъдат затегнати така, че да разпределят товара равномерно върху раменете.

ВАЖНО *В случай на опасност, откачете ремъците чрез бързото откачане (Фиг. 20.C.4).*

6.2 ПРОВЕРКИ ЗА БЕЗОПАСНОСТ

Извършете следните проверки за безопасност и проверете дали резултатите отговарят на посоченото в таблиците.

 **Преди да използвате машината, извършвайте винаги проверки за безопасност.**

6.2.1 Обща проверка

Предмет	Резултат
Ремъци (Фиг. 1.F, Фиг. 1.G, Фиг. 1.I)	Почистете, подсушете и фиксирайте правилно и здраво на машината.
Защита на инструмента за рязане. (Фиг. 1.E.1, Фиг. 1.E.2)	Подходяща за използвания инструмент за рязане, закрепен правилно и здраво към машината, не износен/увреден или повреден.
Точка на закачване на ремъка (Фиг. 1.K)	Поставена правилно
Бързо откачане (Фиг. 20.A.3, Фиг. 20.B.3, Фиг. 20.C.4)	Ефикасност. Трябва да позволява машината да бъде освободена бързо в случай на опасност.
Винтове на машината и инструмента за рязане	Добре фиксирани (не разхлабени)
Инструмент за рязане (Фиг. 1.D.1, Фиг. 1.D.2, Фиг. 1.D.3)	Не повреден или износен.
Метален нож (ако е монтиран) (Фиг. 1.D.2, Фиг. 1.D.3)	Добре наточен
Въздушен филтър (Фиг. 29.C)	Почистен
Електрически кабели и кабел на свещта	Цели, за да избегнете генерирането на искри.
Капачка свещ (Фиг. 19.H)	Цял и правилно монтиран върху свещта

6.2.2 Тест за функциониране на машината

Действие	Резултат
Стартирайте машината (пар. 6.3)	инструментът за рязане (Фиг. 1.D.1, Фиг. 1.D.2, Фиг. 1.D.3), не трябва да се движи с двигателя в минимален режим.
Задействайте едновременно командния лост на ускорителя (Фиг. 19.B) и предпазния лост на ускорителя (Фиг. 19.C).	Лостовете трябва да са със свободно, а не с принудително движение.
Освободете командния лост на ускорителя (Фиг. 19.B) и предпазния лост на ускорителя (Фиг. 19.C)	Лостовете трябва автоматично и бързо да се върнат в неутрално положение и двигателят трябва да се върне на празен ход.
Натиснете командния лост на ускорителя (Фиг. 19.B)	командният лост на ускорителя остава блокиран (Фиг. 19.B).
Задействайте превключвателя за старт/стоп на двигателя (Фиг. 19.A)	Превключвателят трябва да се движи лесно от една позиция в друга.

⚠ Ако някой от резултатите се различава от посочените в следващите таблици, машината не може да се използва! Предайте машината в сервизен център за извършване на съответните проверки и поправки.

6.3 ЗАДЕЙСТВАНЕ

Преди да стартирате двигателя:

1. поставете машината в стабилно положение на земята;
2. отстранете защитата на инструмента за рязане (Фиг. 1.M) (ако се прилага);
3. уверете се, че ножът (Фиг. 1.D.2, Фиг. 1.D.3) (ако се прилага) не докосва земята или други предмети.

6.3.1 Включване на студено

⚠ Под включване на “студено” се има предвид включването, извършено след поне 5 минути от спирането на двигателя или след зареждане с гориво.

ВАЖНО За да се избегне деформация, трансмисионната тръба не трябва да се използва като подпора за ръце или коляно по време на стартиране.

ВАЖНО За да избегнете счупване, не дърпайте въжето по цялата му дължина, не го трийте по края на отвора на водача на въжето, а

постепенно освободете лоста, за да не се връща неконтролируемо

1. Проверете дали прекъсвачът (Фиг. 19.A) е в положение «I».
2. **само за модели с choke:** Задействайте choke, като доведете лоста в положение «B» (Фиг. 19.E).
3. натиснете бутона за управление на устройството за зареждане (Фиг. 19.F) за 10 пъти, за да се улесни задействането на карбуратора. Уверете се, че отворът е покрит с пръст, когато натиснете командата.
4. Дръжте машината здраво на земята, с една ръка на задвижващото устройство, за да не загубите контрол по време на пускане (Фиг. 21).
5. Бавно издърпайте копчето за стартиране за 10-15 см, докато не почувствате известно съпротивление, а след това издърпайте отново няколко пъти, докато не усетите първите изблици.
6. **само за модели с choke:** Изключете choke, като доведете лоста до положение «A» (Фиг. 19.E).
7. Дръпнете отново копчето за стартиране, докато двигателят се включи правилно.
8. Задръжте за кратко натиснат лоста за управление на газа (Фиг. 19.B) и завъртете двигателя до минимум.
9. Оставете двигателя да работи на празен ход поне 1 минута, преди да използвате машината.

ВАЖНО Ако ръкохватката не възнеме след няколкократно, двигателят може да бъде погълнат и да се затрудни движението. В случай на погълване на двигателя (вж. пар. 14).

6.3.2 Топло включване

За топло включване (веднага след спирането на двигателя), следвайте точки 1 - 2 - 3 - 4 - 6 - 7 от предишната процедура.

6.4 РАБОТА

ЗАБЕЛЕЖКА Преди да косите за първи път, трябва да се запознаете с машината и с най-подходящите техники на рязане, като пробвате да сложите правилно ремъците, да хванете здраво машината и да извършите движенията, необходими за работата.

За да работите с машината процедурирайте така, както е описано по-долу:

- винаги прикачвайте машината към правилно поставените ремъци (вж. пар. 6.1.1);

- винаги дръжте машината здраво в две ръце, като държите задвижващата единица от дясната страна на тялото и режещия модул под линията на колана.

6.4.1 Техника на работа

6.4.1.a Режеща глава (за корда)

⚠ Използвайте САМО найлонови корди. Употребата на метални жици, пластифицирани метални жици и/или неподходящи за главата, може да причини сериозни наранявания и поражения.

⚠ Не използвайте машината за метене, наклоняйки режещата глава на кордата. Силата на двигателя може да хвърля предмети и малки камъни до 15 метра или повече, причинявайки щети или причинявайки наранявания на хора.

a. Рязане в движение (Косене)

Продължете с нормално темпо, с наклонено движение, подобно на традиционната коса, без да наклоняте главата на държача на кордата по време на операцията (Фиг. 22).

Първо пробвайте да режете на правилната височина в малка зона, за да получите после еднаква височина на рязане, поддържайки режещата глава (главата на кордата) на постоянно разстояние от земята.

За по-тежки рязания може да е полезно да наклоните главата за кордата с около 30° на ляво.

⚠ Не работете по този начин, ако има възможност за излитане на предмети, които може да навредят на хора или животни, или да причинят щети.

b. Прецизно рязане (Подрязване)

Дръжте машината леко наклонена, така че долната част на режещата глава (главата за кордата) да не докосва земята и линията на рязане да се намира в желаната точка, като държите винаги далеч от оператора инструмента за рязане.

c. Рязане в близост до огради / основи

Приближавайте бавно режещата глава до огради, колчета, скали, стени и т.н., не ги удряйте със сила (Фиг. 23).

Ако кордата удари сериозно препятствие, може да се скъса или изхаби; ако се оплете в ограда, може рязко да се скъса.

Във всеки случай, рязането около тротоари, основи, стени и т.н. може да доведе до по-голямо от нормалното износване на кордата.

d. Рязане около дърветата

Вървете около дървото от ляво на дясно, приближавайки се бавно към дънерите, така че да не се удари кордата в дървото, поддържайте режещата глава (главата на кордата) леко наклонена напред (Фиг. 24).

Имайте предвид, че найлоновата корда може да отреже или да повреди малките храсти и, че ударът на найлоновата корда със стъблото на храсти с мека кора може да повреди тежко растението.

6.4.1.b Нож с 3 точки, 4 точки и 8 точки

Започнете разрязването отгоре на растителността, след това слезте с ножа за косене, така че да режете клоните, като ги намалите на малки парчета (Фиг. 25).

6.4.1.c Трион (ано е разрешен)

⚠ За употреба, когато е разрешено, на трион, трябва винаги да се монтира специфична защита (гл. 4.4.2). Ножът трябва винаги да бъде добре заточен, за да се намали рискът от отскачане.

⚠ В случай на изсичане на малки дървета, предвидете посоката на падане на изрязаното дърво, като се има предвид и посоката на вятъра.

За да се постигне добър резултат при изсичане на малки дървета, е необходимо да извършите рязането с бързо движение към клона или ствола, с двигател с максимални обороти.

Избягвайте да използвате дясната страна на ножа, тъй като в тази зона рискът от отскачане или спиране на острието поради посоката на въртене е висок (Фиг. 26).

6.4.2 Регулиране на дължината на кордата на главата по време на работа

Тази машина е оборудвана с полуавтоматична глава за освобождаване на кабела.

Дължината на кордата на главата трябва да се регулира:

- когато кордата се изхаби и стане по-къса;
- когато се усети по-силно въртене на двигателя от нормалното;
- когато се забележи намаляване на ефикасността на рязане.

За освобождаване на нова корда:

- ударете режещата глава (главата на кордата) в земята (Фиг. 27) при натиснат до края на хода лост за управление на ускорителя;
- кордата се освобождава автоматично и ножа за отрязване на кордата (Фиг. 32.А) отрязва излишната дължина.

6.5 СЪВЕТИ ЗА ИЗПОЛЗВАНЕТО

По време на употреба е подходящо периодично да премахвате плевелите, които обграждат машината, за да избегнете прегряване на двигателя (Фиг. 1.А), поради тревата, заплетена под защитата на инструмента за рязане (Фиг. 1.Е.1, Фиг. 1.Е.2).

Процедирате по следния начин:

- спрете машината (пар. 6.6);
- развийте капачката на свещта (Фиг. 19.Н);
- носете работни ръкавици;
- отстранете оплетената трева с отвертка, за да позволите правилното охлаждане на мотора.

БЕЛЕЖКА През първите 6-8 работни часа на машината избягвайте да използвате двигателя на максимална скорост.

6.6 СПИРАНЕ

За спиране на машината:

- пуснете командния лост на ускорителя (Фиг. 19.В) и оставете двигателя да се върти минимум няколко секунди;
- поставете бутона (Фиг. 19.А) в положение «О»;
- Изчакайте спирането на инструмента за рязане.

! След като доведете ускорителя до минимум, трябва достатъчно секунди преди инструментът за рязане да спре.

ВАЖНО Винаги спирайте машината по време на премествания между различните работни зони.

! Двигателят може да се окаже много топъл, веднага след изключването му. Не пипайте. Опасност от изгаряния.

6.7 СЛЕД УПОТРЕБА

- Свалете капачката на свещта.
- Когато инструментът за рязане е неподвижен, поставете предпазителя на ножа.
- Оставете двигателя да се охлади, преди да приберете машината за съхранение в някакво помещение.

- Извършете почистване (пар. 7.4).
- Проверете дали няма разхлабени или повредени компоненти. Ако е необходимо, сменете повредените компоненти и затегнете всички разхлабени винтове и болтове.

ВАЖНО Спрете машината (пар. 6.6), свалете капачката на свещта (Фиг. 19.Н) и монтирайте защитата на ножа, всеки път когато оставяте машината без надзор.

7. ОБИКНОВЕНА ПОДДРЪЖКА

7.1 ИНФОРМАЦИЯ ОТ ОБЩ ХАРАКТЕР

ВАЖНО Нормите за безопасност, които трябва да се спазват, са описани в гл. 2. Спазвайте стриктно тези указания, с цел предотвратяване на сериозни рискове или опасности.

! Преди да започнете каквато и да било намеса по поддръжката:

- Спрете машината;
- свалете капачката на свещта (Фиг. 19.Н);
- при спрян инструмент за рязане, поставете защитата на ножа (с изключение на случаите на намеса по самия нож);
- оставете двигателя да се охлади, преди да приберете машината за съхранение в някакво помещение;
- Носете подходящо облекло, работни ръкавици и предпазни очила;
- прочетете съответните инструкции;

• Честотата и вида на намесите са обобщени в "Таблица на операциите по поддръжката" (вж. гл. 13). Таблицата има за цел да Ви помогне при поддръжането на работоспособността и безопасността на Вашата машина. В нея са посочени основните намеси и периодичността, предвидена за всяка от тях. Извършете съответното действие при първото изтичане на скока.

- Използването на неоригинални резервни части и принадлежности може да има отрицателно въздействие върху работата и безопасността на машината. Производителят не поема никаква отговорност в случай на повреда или нараняване, причинени от тези продукти.
- Оригиначните резервни части се доставят от сервиси и оторизирани дилъри.

ВАЖНО Всички операции по поддръжката и регулирането, които не са описани в това ръководство, трябва да се извършват от Вашия дистрибутор или от специализиран сервизен център.

7.2 ПОДГОТОВКА НА СМЕСТА

Тази машина е оборудвана с двутактов двигател, който изисква смес от бензин и масло.

ВАЖНО Използването само на бензин уврежда двигателя и води до отпадане на гаранцията.

ВАЖНО Използвайте само качествено гориво и масло, за да поддържате ефективността и да гарантирате издръжливостта на механичните части.

7.2.1 Характеристики на бензина

Използвайте само безоловен бензин (зелен бензин) с октаново число не по-малко от 90 N.O.

ВАЖНО Зеленият бензин има тенденция да създава остатъци в контейнера, ако се съхраняват повече от 2 месеца. Винаги използвайте пресен бензин!

7.2.2 Характеристики на маслото

Използвайте само висококачествено синтетично масло, подходящо за двутактови двигатели.

При вашия дилър са налични масла, специално разработени за този тип двигатели, които гарантират високо ниво на защита.

ВАЖНО За да знаете процентите на масло и бензин, които ще се използват, вижте таблицата "ТЕХНИЧЕСКИ ДАННИ".

7.2.3 Приготвяне и съхранение на сместа

За приготвянето на сместа:

1. налейте в одобрена туба половината от количеството бензин;
2. прибавете цялото масло;
3. налейте остатъка от бензина;
4. завинтете капачката и разклатете енергично.

ВАЖНО Сместа подлежи на стареене. Не приготвяйте прекалено голямо количество смес, за да избегнете формирането на остатъци.

ВАЖНО Дръжте добре разграничени и разпознаваеми контейнерите на сместа и бензина, за да не ги объркате при употребата.

ВАЖНО Почиствайте периодично контейнерите на бензина и сместа, за да отстраните евентуални остатъци.

7.3 ЗАРЕЖДАНЕ С ГОРИВО

Преди да заредите:

1. разклатете енергично тубата със сместа;
2. поставете машината върху равна повърхност, в стабилно положение, с капачката на резервоара за смес нагоре (Фиг. 19.G).

БЕЛЕЖКА Върху капачката на резервоара на сместа (Фиг. 19.G) е поставен следния символ:



Резервоар на сместа.

3. Почистете капачката на горивото и околната среда, за да избегнете замърсяване при зареждане с гориво.
4. Внимателно отворете капачката на резервоара, за да освободите постепенно налягането.
5. Зареждайте с фуния, като избягвате пълненето на резервоара до ръба.

7.4 ПОЧИСТВАНЕ НА МАШИНАТА И НА ДВИГАТЕЛЯ

След употреба винаги почиствайте машината.

За да намалите риска от пожар:

- дръжте машината и в частност двигателя свободен от остатъци от трева, листа или прекомерна мазнина;
- често почиствайте цилиндричните перки със състен въздух и освободете района на шумозаглушителя от дървени стърготини, клони, листа или други отпадъци.

За да се избегне прегряване и повреда на двигателя, решетките за всмукване на въздух трябва винаги да се поддържат чисти и да не съдържат стърготини и остатъци..

7.5 ФИКСИРАЩИ ГАЙКИ И ВИНТОВЕ

- Поддържайте затегнати гайките и винтовете, за да сте сигурни, че машината се намира винаги в състояние да функционира безопасно.
- Проверявайте редовно дали ръкохватките са закрепени здраво.

8. ИЗВЪНРЕНА ПОДДРЪЖКА

8.1 СМАЗВАНЕ НА ЪГЛОВАТА ТРАНСМИСИЯ

Смажете с грес на основата на литий.

Свалете винта (Фиг. 28.А) и поставете греста чрез ръчно завъртане на вала, докато греста не прелее; след което завийте поставете отново винта (Фиг. 28.А).

8.2 СМАЗВАНЕ НА ГЪВКАВИЯ ВАЛ

Смажете с грес на основата на литий.

1. Свалете тръбата (Фиг. 28.В) от страната на двигателя;
2. извадете гъвкавия вал (Фиг. 28.С);
3. нанесете смазката чрез ръчно завъртане на вала, докато смазката се разпредели по цялата повърхност; след това монтирайте обратно всичко (пар. 4.6)

8.3 ПОЧИСТВАНЕ НА ВЪЗДУШНИЯ ФИЛТЪР

ВАЖНО Почистването на въздушния филтър е от основно значение за добрата работа и издръжливостта на машината. Не работете без филтър или с повреден филтър, за да не причините непоправима щета на двигателя.

Почистването трябва да се извършва на всеки 15 часа работа.

• Тип I

За да почистите филтъра:

1. развийте винтовете (Фиг. 29.В), свалете капака (Фиг. 29.А) и извадете филтриращия елемент (Фиг. 29.С);
2. издухайте със сгъстен въздух от вътрешната страна, за да премахнете праха и отпадъците (Фиг. 30);
3. монтирайте отново филтриращия елемент (Фиг. 29.С) и капака (Фиг. 29.А), като завиете отново винтовете (Фиг. 29.В).

• Тип II

За да почистите филтъра:

1. развийте копчето (Фиг. 29.В), свалете капака (Фиг. 29.А) и свалете филтриращия елемент (Фиг. 29.С);
2. издухайте със сгъстен въздух от вътрешната страна, за да премахнете праха и отпадъците (Фиг. 30);
3. монтирайте отново филтриращия елемент (Фиг. 29.С) и капака (Фиг. 29.А), като завиете отново копчето (Фиг. 29.В).

8.4 СВЕЦ

Периодично изваждайте и почиствайте свещта, като отстранявате всички остатъци с метална четка (Фиг. 31).

Проверете и възстановете правилното разстояние между електродите (Фиг. 31).

Монтирайте отново свещта, като я затегнете напълно с предоставения ключ.

Свещта трябва да бъде заменена с такава със същите характеристики в случай на изгорели електроди или влошена изолация и във всеки случай на всеки 100 часа работа.

8.5 ПОДДРЪЖКА НА ИНСТРУМЕНТА ЗА РЯЗАНЕ

Когато работите по инструмента за рязане, уверете се, че режещото устройство може да се движи, дори ако кабелът на свещта е изключен.

На тази машина е предвидена употребата на въртящи се инструменти за рязане, чийто код е указан в таблицата "Технически данни".

Имайки предвид еволюцията на продукта, указаните в таблицата "Технически данни" на инструменти за рязане могат да бъдат заменени в течение на времето с други, с аналогични характеристики за взаимозаменяемост и безопасност при функциониране.

⚠ Не пипайте инструмента за рязане докато кабелът на свещта не е изключен и инструментът за рязане не е напълно спрял.

⚠ Носете предпазни ръкавици.

8.5.1 Заточване/Балансиране на ножа

⚠ По причини за безопасност, препоръчително е заточването и балансирането да се извършват от Специализиран център, който има необходимата компетентност и оборудване, за да извърши операцията, без да рискува да повреди ножа и да го направи опасен по време на употреба.

Ножовете с 3 точки, 4 точки и 8 точки могат да се използват и от двете страни. Когато една страна на върховете е износена, може да обърнете ножа и да използвате другата страна на върховете. Когато и двете страни на върха са износени, е необходимо да се наточат.

⚠ Трионът не е обръщаем и затова трябва да се използва само от едната страна.

8.5.2 Смяна на ножовете (резците)

⚠ Ножът никога не трябва да се поправя, а е необходимо да се замени веднага щом бъде забелязано начало на счупване или се надвиши границата за наточване.

За операцията за смяна, вж. гл. 4.5.3, гл. 4.5.4.

8.5.3 Смяна на кордата на режещата глава

• Тип I

Следвайте показаната последователност на (Фиг. 33).

• Тип II

Отрежете нова корда с указаната дължина (Фиг. 34.A).

4. Завъртете ръчката за навиване (Фиг. 35.A) до подравняване на отметката, която се намира на ръчката (Фиг. 35.B) с отметката, която се намира на корпуса на главата (Фиг. 35.C).
5. Вкарайте единият край на кордата (Фиг. 35.D) в един от двата отвора на изход и изкарайте кордата през противоположния отвор.
6. Изравнете кордите, които излизат от двата отвора, да бъдат с една и съща дължина.
7. Завъртете ръчката за навиване (Фиг. 36.A), следвайки посоката на стрелките за навиване на кордата, като я оставите да излиза приблизително 175 мм от двата отвора (Фиг. 36.B).

В случай, че е останала стара корда в главата или, в случай, че е скъсана отвътре на главата, отстранете кордата така, както е описано по-долу:

1. натиснете езичетата, които са разположени от двете страни на режещата глава (главата на кордата) в указаната точка "PUSH" (Фиг. 37.A) и откачете долната част на главата (Фиг. 37.B);
2. извадете кордата, която е останала отвътре;
3. поставете отново бобината (Фиг. 38.A) в нейното гнездо;
4. затворете главата, като закачите езичетата (Фиг. 38.B) в съответните прорези (Фиг. 38.C), избутвайки докрай, докато усетите "щракване", което блокира долната част на главата (Фиг. 38.D) в съответната позиция.

8.6 НАТОЧВАНЕ НА НОЖА ЗА СРЯЗВАНЕ НА КОРДА

1. Свалете ножа за рязане на корда (Фиг. 32.A) от защитата (Фиг. 32.B), като развийте винта (Фиг. 32.C).

2. Фиксирайте ножа за рязане на корда (Фиг. 32.A) с менгеме и пристъпете към заточване като използвате плоска пила и внимавате да поддържате оригиналния ъгъл на рязане.
3. Монтирайте отново ножа за рязане на корда (Фиг. 32.A) на защитата (Фиг. 32.B).

8.7 РЕГУЛИРАНЕ НА МИНИМУМА

⚠ Ако инструментът за рязане се движи с двигател на празен ход, трябва да се свържете с вашия дилър за правилното регулиране на мотора:

8.8 КАРБУРАТОР

Карбураторът е фабрично настроен, за да се постигне максимална ефективност при всяка ситуация на използване, с минимално количество емисии на вредни газове, в съответствие с действащите разпоредби.

В случай на неправилна работа, свържете се с дилъра си за проверка на карбурацията и двигателя.

9. ПРИБИРАНЕ ЗА СЪХРАНЕНИЕ

ВАЖНО *Правилата за безопасност, които трябва да се спазват по време на операцията за прибиране за съхраняване, са описани в пар. 2.4. Спазвайте стриктно тези указания, с цел предотвратяване на сериозни рискове или опасности.*

Когато машината трябва да бъде съхранявана за период повече от 2-3 месеца, трябва да се вземат мерки, за да се избегнат трудности при възобновяване на работата или постоянно увреждане на двигателя..

Преди да оставите машината на съхранение:

1. Изпразнете резервоара на открито и когато двигателят е студен.
2. Стартирайте двигателя и го поддържайте на празен ход докато спре, така че да изразходите цялото количество гориво, останало в карбуратора.
3. Оставете двигателя да се охлади.
4. Свалете капачката на свещта (Фиг. 19.H).
5. Почистете старателно машината.
6. Проверете дали по машината няма повреждания. Ако е необходимо, се свържете се с оторизиран сервизен център.
7. Приберете машината за съхранение:
 - в сухо помещение;
 - защитена от неблагоприятни атмосферни явления;
 - с правилно монтирана защита на ножа;

- на място, недостъпно за деца,
- като се уверите, че сте свалили ключът или инструментите използвани за поддръжката.

При повторно пускане на машината подгответе машината, както е указано в глава "б. Използване на машината".

10. ПРЕМЕСТВАНЕ И ТРАНСПОРТИРАНЕ

При преместване или транспортиране на машината е необходимо:

- Спрете машината.
- Свалете капачката на свещта (Фиг. 19.Н).
- Да носите здрави работни ръкавици.
- Когато инструментът за рязане е неподвижен, поставете предпазителя на ножа.
- Хванете машината само за ръкохватките и ориентирайте инструмента за рязане в обратна посока на посоката на движение.

Когато се транспортира машината с транспортно средство е необходимо:

- да позиционирате машината така, че да не представлява опасност за никого;
- да блокирате машината здраво на превозното средство посредством въжета и вериги, за да се избегне преобръщането на машината с произтичащите от това повреждания и изтичане на гориво.

11. ТЕХНИЧЕСКО ОБСЛУЖВАНЕ И ПОПРАВКИ

Това ръководство предоставя всички упътвания, необходими за управлението на машината и за извършване на правилна основна поддръжка от потребителя. Всички операции по регулирането и поддръжката, които не са описани в това ръководство, трябва да бъдат извършвани при Вашия дистрибутор или в специализиран център за обслужване, който разполага с необходимите познания и инструменти за правилното извършване на работата, като се запази степента на безопасност и първоначалното състояние на машината.

Операции, извършени от некомпетентни лица или фирми водят до отпадане на всякаква гаранция и всякакво задължение или отговорност на Производителя.

- Само оторизирани работилници за техническо обслужване могат да извършват поправки и поддръжка, когато машината е в гаранция.

- Оторизираните работилниците за техническо обслужване използват единствено оригинални резервни части. Оригиначните резервни части и принадлежности са специално разработени за машините.
- Неоригиналните резервни части и принадлежности не са одобрени за използване; използването на неоригинални резервни части и принадлежности води до отпадане на гаранцията.
- Препоръчва се да закарате машината веднъж в годината в оторизирана работилница за техническо обслужване, за извършване на поддръжка, техническо обслужване и проверка на предпазните устройства.

12. ГАРАНЦИОННО ПОКРИТИЕ

Гаранцията покрива всички дефекти на материали, както и производствени дефекти. Ползвателят трябва да следва внимателно всички предоставени инструкции в приложената документация.

Гаранцията не покрива вреди/щети дължащи се на:

- Непознаване на придружаващата документация.
- Невнимание.
- Неправилно използване и монтаж или несвойствено използване.
- Използване на неоригинални резервни части.
- Използване на принадлежности, които не са доставени или такива, които не са одобрени от производителя.

Освен това, гаранцията не покрива:

- Нормалното износване на износващи се материали като инструменти за рязане, предпазни болтове.
- Нормалното износване.

Ползвателят е защитен от действащото национално законодателство. Правата на ползвателя предвидени от действащото национално законодателство по никакъв начин не се ограничават от настоящата гаранция.

13. ТАБЛИЦА НА ОПЕРАЦИИТЕ ПО ПОДДРЪЖКАТА

Периодичност	Операция												
	МАШИНА					ДВИГАТЕЛ							
	Проверка на всички фиксирания (вж. гл. 7.5)	Проверки за безопасност /Проверка на номандите (вж. гл. 6.2)	Общо почистване и проверка (вж. гл. 7.4)	Смазване на зъловата трансмисия и маркуча(вжж гл. 8.1, 8.2)	Проверка/ допълване нивото на горивото (вж. гл. 7.3)	Общо почистване (вж. гл. 7.4)	Почистване на въздушния филтър (вж. гл. 8.3)	Смяна на въздушния филтър (вж. гл. 8.3)	Почистване на свещта (вж. гл. 8.4)	Смяна на свещта (вж. гл. 8.4)	Закрепване на винтовете на ауслуха *	Смяна на филтъра на горивото *	Почистване на лампата за източване на цилиндъра и цилиндъра *
Преди воню използване	✓	✓	✓		✓	✓							
15 часа							✓						
30 часа				✓			✓				✓		
45 часа				✓			✓						
60 часа				✓			✓						
75 часа				✓			✓						
90 часа				✓			✓						
105 часа				✓			✓			✓		✓	
120 часа				✓			✓						
135 часа				✓			✓						
150 часа				✓			✓						
165 часа				✓			✓						
180 часа				✓			✓						
195 часа				✓			✓						
210 часа				✓			✓			✓		✓	
225 часа				✓			✓						
240 часа				✓			✓						
255 часа				✓			✓						✓
270 часа				✓			✓						
280 часа				✓			✓						
300 часа				✓			✓						

* Намеси, които трябва да бъдат извършени от вашия Дилър или от Оторизиран сервис

14. ИДЕНТИФИЦИРАНЕ НА НЕИЗПРАВНОСТИТЕ

НЕИЗПРАВНОСТ	ВЪЗМОЖНА ПРИЧИНА	РЕШЕНИЕ
1. Двигателят не стартира или не се поддържа включен	Неправилна процедура за стартиране.	Следвайте инструкциите (вж. гл. 6.3)
	Мръсна свещ или неправилно разстояние между електродите	Проверете свещта (вж. пар. 8.4).
	Запушен въздушен филтър	Почистете и/или сменете филтъра (вж. пар. 8.3).
	Проблеми с карбурацията	Свържете се с оторизирания сервизен център.
2. Двигателят стартира, но има малко мощност.	Запушен въздушен филтър	Почистете и/или сменете филтъра (вж. пар. 8.3).
	Проблеми с карбурацията	Свържете се с оторизирания сервизен център.
3. Двигателят има неправилна работа или няма мощност под товар	Мръсна свещ или неправилно разстояние между електродите	Проверете свещта (вж. пар. 8.4).
	Проблеми с карбурацията	Свържете се с оторизирания сервизен център.
4. Двигателят има прекомерно димене	Неправилен състав на сместа	Пригответе сместа според инструкциите (вж. пар. 7.2)
	Проблеми с карбурацията	Свържете се с оторизирания сервизен център.
5. Наводняване на двигателя	Манивелата за стартиране се задейства многократно с включен стартер,	Свалете свещта (Фиг. 31) и внимателно издърпайте манивелата на въжето на стартера (Фиг. 19.1) за да елиминирате излишното гориво; след това изсушете електродите на свещта и я монтирайте отново върху двигателя.
6. Инструментът за рязане се движи с двигател на празен ход	Грешна настройка на карбурацията	Свържете се с оторизирания сервизен център.
7. Машината започва да вибрира необичайно	Повредени или разхлабени части.	Спрете машината и извадете кабела на свещта (Фиг. 19.Н). Проверете за всякакви повреди. Проверете за разхлабени части и ги затегнете. Извършвайте проверки, подмяна или ремонт в оторизиран сервизен център.
8. Машината е ударила чуждо тяло	Повредени или разхлабени части.	Спрете машината и извадете кабела на свещта (Фиг. 19.Н). Проверете за всякакви повреди. Проверете за разхлабени части и ги затегнете. Извършвайте проверки, подмяна или ремонт в оторизиран сервизен център.

Ако неизправностите продължават след прилагане на описаните решения, свържете се с вашия дилър.



INDICE

1. OPĆE INFORMACIJE.....	1
2. SIGURNOSNI PROPISI.....	2
3. UPOZNAVANJE MAŠINE.....	4
3.1 Opće mašine i predviđena upotreba.....	4
3.2 Sigurnosne oznake.....	5
3.3 Identifikacijska naljepnica proizvoda.....	5
3.4 Glavni dijelovi.....	6
4. MONTAŽA.....	6
4.1 Komponente za montažu.....	7
4.2 Montaža ručke.....	7
4.3 Odabir rezne glave i štitnika.....	7
4.4 Montaža štitnika rezne glave.....	8
4.5 Montaža i skidanje rezne glave.....	8
4.6 Montaža cijevi za prijenos (modeli sa zasebnim štapom).....	9
4.7 Montaža fleksibilne cijevi za prijenos.....	9
5. UPRAVLJAČKE KOMANDE.....	10
5.1 Prekidač za pokretanje/zaustavljanje motora.....	10
5.2 Poluga komande gasa.....	10
5.3 Sigurnosna poluga gasa.....	10
5.4 Ručka za ručno pokretanje.....	10
5.5 Poluga komande gasa (ako je raspoloživa) ..	10
5.6 Kontrolno dugme za pumpu za gorivo.....	10
5.7 Ekran (ako je raspoloživ).....	10
6. UPOTREBA MAŠINE.....	10
6.1 Pripreme radnje.....	11
6.2 Sigurnosne kontrole.....	11
6.3 Pokretanje.....	12
6.4 Rad.....	12
6.5 Prijedlozi za rad.....	14
6.6 Zaustavljanje.....	14
6.7 Nakon upotrebe.....	14
7. REDOVNO ODRŽAVANJE.....	14
7.1 Opće informacije.....	14
7.2 Priprema mješavine goriva.....	15
7.3 Sipanje goriva.....	15
7.4 Čišćenje mašine i motora.....	15
7.5 Matice i vijci za fiksiranje.....	15
8. IZVANREDNO ODRŽAVANJE.....	16
8.1 Podmazivanje ugaonog reduktora.....	16
8.2 Podmazivanje fleksibilnog vratila.....	16
8.3 Čišćenje filtera za vazduh.....	16
8.4 Svjećica.....	16
8.5 Održavanje rezne glave.....	16
8.6 Oštrenje noža za rezanje žice.....	17
8.7 Podešavanje brzine u praznom hodu.....	17
8.8 Karburator.....	17
9. SKLADIŠTENJE.....	17
10. RUKOVANJE I TRANSPORT.....	18
11. ASISTENCIJA I POPRAVKA.....	18
12. POKRIĆE GARANCIJE.....	18
13. TABLICA S INTERVENCIJAMA ODRŽAVANJA.....	19
14. PREPOZNAVANJE PROBLEMA.....	20

1. OPĆE INFORMACIJE

1.1 KAKO ČITATI PRIRUČNIK

U tekstu priručnika neki odlomci sadrže veoma važne informacije u svrhu sigurnosti i rada koji su naglašeni na različit način, prema ovom kriterijumu:

NAPOMENA ili **VAŽNO** pruža objašnjenja ili ostale elemente u vezi s prethodno navedenim, kako ne biste oštetili mašinu ili napravili štetu.

Simbol  naglašava opasnost. Nepoštovanje upozorenja dovodi do mogućih ličnih ozljeda i/ili ozljeda drugih osoba ili materijalne štete.

.....
 • Odlomci obilježeni četverokutom sa sivim
 • tačkastim stranama pokazuju opsijske
 • karakteristike koje nemaju svi modeli
 • navedeni u ovom priručniku. Provjerite da li
 • su karakteristike dostupne za ovaj model.

Sve oznake „prednji“, „stražnji“, „desno“ i „lijevo“ odnose se na radni položaj rukovaoca.

1.2 REFERENCE

1.2.1 Slike

Slike u ovim uputstvima za upotrebu označene su brojevima 1, 2, 3 i tako dalje.

Dijelovi prikazani na slikama označeni su slovima A, B, C i tako dalje.

Referencija na komponentu C na slici 2 označava se natpisom: „Vidi sl. 2.C“ ili samo „(Sl. 2.C)“.

Slike su okvirne. Stvarni broj komada može varirati u odnosu na one prikazane.

1.2.2 Naslovi

Priručnik je podijeljen u poglavlja i odlomke. Naslov odlomka "2,1. Obuka" je podnaslov od "2. Sigurnosni propisi". Referencija na naslove i odlomke označena je skraćenicama pogl. i odl. i odnosnim brojem. Primjer: "pogl. 2" ili "odl. 2,1.

2. SIGURNOSNI PROPISI

2.1 OBUKA

⚠ Upoznajte se sa komandama i s prikladnim načinom upotrebe mašine. Naučite brzo da zaustavite mašinu. Nepoštovanje upozorenja i uputstava može dovesti do nastanka požara i/ili ozbiljnih povreda.

- Nacionalni zakoni mogu ograničiti korištenje mašine.
- Nikada nemojte da dozvolite da mašinu koriste djeca ili ljudi koji nisu dobro upoznati sa uputstvima za upotrebu iste. Minimalna dob korisnika može da bude određena lokalnim zakonima.
- Mašina nikada ne smije da se koristi ako je korisnik u stanju umora ili slabosti, ili ako je konzumirao lijekove, opojne droge, alkohol ili tvari koje štete sposobnosti refleksa i pažnje.
- Uvijek je potrebno da se ima na umu da je rukovatelj ili korisnik odgovoran za nezgode i nepredviđene slučajeve koji mogu da se dogode na štetu drugih ljudi ili njihove imovini. Odgovornost korisnika podrazumijeva procjenu potencijalnih opasnosti terena na kojem se radi, poduzimanje svih potrebnih mjera kako bi garantovao vlastitu sigurnost i sigurnost drugih osoba, a posebno na strmim, neravnim, klizavim ili nestabilnim terenima.
- Ukoliko želite ustupiti ili posuditi uređaj drugima, provjerite je li novi korisnik pročitao uputstva za upotrebu sadržana u ovom priručniku.

2.2 PRIPREMNE RADNJE

Oprema za ličnu zaštitu

- Nosite usku zaštitnu odjeću koja ima zaštitu od sječenja, rukavice za zaštitu od vibracija, šljem, zaštitne naočale, maske za zaštitu od prašine, zaštitu za sluh i obuću otpornu na sječenje sa potplatom otpornim na klizanje.
- Nemojte nositi šalove, košulje, ogrlice, narukvice, odjeću koja ima lepršave dijelove, kao ni uzice ni kravate, odnosno dodatke koji vise ili su široki jer bi se mogli zakačiti za mašinu ili predmete i materijal koji se nalazi na radnom mjestu.
- Prikladno vezati dugu kosu.

Radno područje / Mašina

- Detaljno pregledajte čitavu radnu površinu i uklonite sve što bi mašina mogla izbaciti ili što

bi moglo oštetiti reznu glavu/okretne dijelove (kamenje, granje, žica, kosti, itd).

Motori s unutrašnjim sagorijevanjem: gorivo

⚠ OPASNOST! Benzin i miješana goriva su vrlo zapaljivi.

- Čuvajte benzin i miješana goriva u službeno potvrđenim kanisterima za goriva, na sigurnom mjestu, podalje od izvora topline ili otvorenog plamena.
- Ne ostavljajte kanistere na dohvatu djece.
- U kanisterima u kojoj se oni čuvaju ne smije biti ostataka trave, lišća ili prekomjerne masnoće
- Nemojte pušiti za vrijeme miješanja ili punjenja goriva i općenito kad rukujete gorivom.
- Dolijte gorivo pomoću lijevka i to samo na otvorenom.
- Izbjegavajte udisati pare goriva.
- Nemojte dodavati gorivo ili otvarati poklopac na spremniku kad motor radi ili kad je vruć.
- Polako otvorite poklopac na spremniku i pričekajte da se postupno ispusti unutrašnji pritisak.
- Nemojte približavati plamen otvoru spremnika da provjerite njegov sadržaj.
- Ako ste prolili gorivo, nemojte pokušavati pokrenuti motor, nego udaljite uređaj iz područja gdje ste prolili gorivo i pazite da ne stvorite izvor zapaljenja dok gorivo ne ishlapi i dok se njegova isparavanja ne rastvore.
- Uvijek vratite na mjesto i dobro pritegnite poklopce na spremniku i kanisteru goriva.
- Odmah očistite svaki trag goriva koji se prosuo po uređaju ili na tlo.
- Nemojte startati mašinu na mjestu gdje ste sipali gorivo; motor treba pokrenuti na rastojanju od najmanje 3 metra od mjesta gdje se sipano gorivo u mašinu.
- Treba da izbjegavate svaki kontakt goriva s odjećom i, u slučaju kontakta, treba do promijenite odjeću prije nego pokrenete motor.

2.3 ZA VRIJEME UPOTREBE

Radno područje



- Nemojte da uključujete motor u zatvorenim prostorima gdje mogu da se nakupe opasni dimovi ugljen monoksida. Operacije pokretanja treba da se izvršavaju na otvorenom ili u dobro prozračenom prostoru. Uvijek treba da imate na umu da su ispušni plinovi toksični.

- Za vrijeme startanja mašine ne usmjeravajte prigušivač, odnosno ispušne plinove prema zapaljivom materijalu.
- Nemojte da koristite mašinu u ambijentima gdje postoji rizik od eksplozije, u prisutnosti zapaljivih tekućina, gasa ili prašine. Električni kontakti ili mehaničko trenje mogu da prouzroče iskre koje mogu da zapale pršinu ili pare.
- Radite isključivo po dnevnom svjetlu ili pri dobrom vještačkom osvjetljenju ili kad se dobro vidi.
- Ljude, djecu i životinje treba da udaljite iz radnog područja. Potrebno je da djecu nadgleda drugo odraslo lice.
- Uvjerite se da se ostale osobe nalaze na najmanje 15 metara od radnog djelokruga mašine ili na najmanje 30 metara kad je u pitanju rezanje komplikovanijeg bilja
- Koliko je moguće izbjegavajte raditi kad je tlo mokro ili klizavo odnosno na neravnom ili strmom terenu koji ne može garantovati stabilnost rukovaoca za vrijeme rada.
- Posebnu pažnju obratite na neravne terena (ispupčenja, udubljena), na padine, na skrivene opasnosti i na prisutnost mogućih opasnosti koje bi mogle ograničiti vidljivost.
- Budite oprezni u blizini provalija, jaraka ili nasipa.
- Na strmim terenima krećite se poprečno, nikada gore/dolje i pazite na promjene smjera; tom prilikom uvijek morate imati čvrst oslonac i uvijek biti iza rezne glave
- Pazite na promet kad mašinu koristite u blizini puta.

Ponašanja

- Za vrijeme rada, mašinu uvijek treba držati čvrsto s obadvije ruke, držeći pogonsku jedinicu na desnoj strani tijela, a reznu glavu ispod linije pojasa
- Zauzmite čvrst i stabilan položaj i budite oprezni.
- Nemojte trčati, već hodajte.
- Za vrijeme rada mašinu uvijek trebate držati zakačenu za remen za nošenje.
- Držite uvijek ruke i noge podalje od rezne glave, kako za vrijeme startanja tako i za vrijeme korištenja mašine.
- Pažnja: rezni element nastavlja se okretati nekoliko sekundi i nakon što ga isključite ili nakon što ste ugasili motor
- Pazite na moguće izbacivanje materijala od strane rezne glave.
- Pazite da snažno ne udarite reznu glavu o strana tijela/prepreke. Ako rezna glava naiđe na prepreku/predmet, može doći do povratnog udara. Ovakav dodir može dovesti do veoma brzog odbijanja unazad i gurnuti reznu glavu prema gore i prema rukovaocu.

Povratni udarac može dovesti do gubitka kontrole nad mašinom i do mogućih veoma ozbiljnih posljedica. Da biste izbjegli povratne udarce, preduzmite sve odgovarajuće mjere predostrožnosti navedene u nastavku:

- Mašinu čvrsto držite s obe ruke, a ruke i tijelo stavite u položaj koji će Vam omogućiti da se oprete snazi povratnog udara.
- Nemojte pružati ruke suviše visoko i nemojte sjeći iznad visine pojasa.
- Koristite samo rezne glave koje je naveo proizvođač.
- Pridržavajte se uputstava koje je dao proizvođač, a koja se tiču održavanja rezne glave.
- Vodite računa da se ne povredite nožem za rezanje niti.
- Pažnja: Rezni element se nastavlja okretati i nakon gašenja motora.
- Nemojte da dirate dijelove motora koji se za vrijeme upotrebe griju. Rizik od opekotina.
- Da biste izbjegli rizik od požara, nemojte ostavljati mašinu kad je motor vruć u lišću ili suhoj travi ili drugom zapaljivom materijalu.
-  Uslužaju kvara ili nezgode za vrijeme rada, odmah isključite motor i udaljite mašinu kako ne bi nastala dalja oštećenja; ako povrijedite sebe ili druge osobe, odmah primijenite mjere prve pomoći koje su najprikladnije situaciji koja je nastala i obratite se zdravstvenoj ustanovi radi potrebnog liječenja. Pažljivo uklonite sve eventualne otpatke koji bi mogli oštetiti ili povrijediti osobe ili životinje u slučaju da ih niko ne nadzire.
-  Nivo buke i vibracija navedena u ovim uputstvima, predstavlja najviše vrijednosti za vrijeme upotrebe mašine. Upotreba reznog elementa koji nije uravnotežen, prevelika brzina kretanja, nevršenje održavanja bitno utiču na emisiju zvuka i vibracije. Stoga je potrebno primijeniti preventivne mjere za otklanjanje mogućih šteta izazvanih prevelikom bukom ili naprezanjima od vibracija; redovno održavajte mašinu, nosite zaštitu za uši, pravite pauze za vrijeme rada.
-  Produženo izlaganje vibracijama može dovesti do povreda i smetnji u nervnom i vaskularnom sistemu (poznate kao „Raynaudov fenomen“ ili „bijeli prsti“) posebno kod osoba koje imaju problema sa cirkulacijom. Simptomi se mogu javiti na rukama, zglobovima i prstima, a ispoljavaju se gubitkom osjećaja, utrnulošću, svrabom, boli, blijedenjem ili strukturalnim promjenama kože. Ovi efekti mogu se proširiti kad su niske temperature i/ili ako preterano stišćete rukohvat. Kad se jave

ovi simptomi, treba smanjiti vrijeme korištenja mašine i obratiti se ljekaru.

Ograničenja za upotrebu

- Mašinu ne treba koristiti ako korisnik nije u stanju čvrsto držati mašinu s obje ruke i/ili stabilno ostanu u ravnoteži na nogama za vrijeme rada.
- Nikada ne koristite mašinu kad su štitnici oštećeni, kad nisu namontirani ili ukoliko nisu ispravno postavljani.
- Nemojte da mijenjate regulaciju motora, niti da isti dovodite u previsoki režim rada. Ako motor radi na pretjeranom broju okretaja, povećava se i rizik od ličnih ozljeda.
- Ne izlagati mašinu preteranom naporu i ne koristiti malu mašinu za teške radove; upotreba odgovarajuće mašine smanjuje rizike i poboljšava kvalitet rada.

2.4 ODRŽAVANJE, SPREMANJE I TRANSPORT

Redovno održavajte mašinu i ispravno je uskladištite kako bi se održala njena sigurnost i njen izvorni učinak.

⚠ Nikada nemojte koristiti mašinu kad su njeni dijelovi istrošeni ili oštećeni. Dijelovi u kvaru ili oštećeni dijelovi moraju se zamijeniti, nikada popravljati. Koristite isključivo original rezervne dijelove: upotreba ne original rezervnih dijelova i/ili neispravno montiranih dovodi u pitanje sigurnost mašine, može da uzrokuje nezgode ili lične ozljede i oslobađa Proizvođača od svake obaveze ili odgovornosti.

Održavanje

- Kako bi smanjili rizik od požara, treba da regularno vršite kontrolu da nema gubitaka ulja i/ili goriva.
- Za vrijeme podešavanja mašine pazite da ne uvučete prste između rezne glave u pogonu i fiksnih dijelova mašine.

Skladištenje

- Ne odlažite mašinu ako u spremniku ima goriva u prostoriju gdje bi pare goriva mogle doći u dodir s otvorenim plamenom, iskrama ili jakim izvorom topline.
- Da biste smanjili rizik od požara, nemojte ostavljati posude s odrezanim materijalom u prostorijama.

2.5 ZAŠTITA OKOLICE

Zaštita okoliša treba da predstavlja važan i prioritetan aspekt prilikom upotrebe mašine, za dobrobit civilnog suživota s okolinom i okoliša u kojem živimo.

- Treba da izbjegavate da predstavljate smetnju za susjedstvo. Koristite mašinu samo u dogledno vrijeme (ne rano ujutru niti kasno uveče jer biste tada mogli uznemiriti osobe).
- Strogo slijedite lokalne propise za zbrinjavanje ambalaže, ulja, goriva, filtera, istrošenih dijelova ili bilo kojeg drugog elementa koji ima jak uticaj na okolicu; nemojte da taj otpad bacate u smeće, već isti odvojite i odnesite u odgovarajuće centre za sakupljanje otpada koji će da se pobrinu o reciklaži materijala.
- Pridržavajte se lokalnih propisa za odlaganje otpadnog materijala.
- Ako je uređaj stavljen izvan pogona, nemojte ga odlagati u okoliš, nego ga odnesite u ustanovu za odlaganje otpada u skladu s mjerodavnim lokalnim propisima.

3. UPOZNAVANJE MAŠINE

3.1 OPIS MAŠINE I PREDVIĐENA UPOTREBA

Ova mašina je vrtna oprema, tačnije, prenosivi trimer za travu/obrezivač s termičkim motorom i namijenjena je za upotrebu u slobodno vrijeme.

Mašina se uglavnom sastoji od motora koji, kroz pogonsko vratilo u cijevi i ugaonog reduktora, pokreće reznu glavu konfigurisanu na razne načine da obavlja razne funkcije.

Radnik je u stanju držati mašinu pomoću remena za nošenje i može aktivirati glavne komande tako da je uvijek na sigurnosnom rastojanju od rezne glave.

3.1.1 Predviđena upotreba

Ova mašina je projektovana i izrađena za:

- rezanje trave i nedrvenastog bilja, pomoću najlonske niti koja je zatvorena unutar glave s reznom niti;

- rezanje visoke trave, živice, grančica i drvenastog gmlja prečnika do 2 cm, pomoću metalnih ili plastičnih noževa;
- rezanje drvenih dijelova i sječa malih drveća (samo listom pile, ako je dozvoljeno);
- korišćenje od strane jedne osobe.

3.1.2 Neprimjerena upotreba

Bilo koja druga vrsta upotrebe koja je drugačija od onih gore navedenih, može da se ispostavi kao opasna i može da prouzrokuje oštećenja na teret ljudi i/ili stvari. U neprimjerenu upotrebu spadaju (navodimo samo nekoliko primjera):

- korišćenje mašine za čišćenje;
- dotjerivanje živice ili ostali poslovi gdje se rezna glava ne koristi na razini tla;
- potkresivanje drveća;
- korišćenje mašine s reznom glavom iznad linije pojasa rukovaoca;
- korišćenje mašine za rezanje materijala koje nije biljnog porijekla;
- korišćenje reznih glava koje nisu navedene u tablici „Tehnički podaci“. Opasnost od ozbiljnih povreda i tjelesnih povreda;
- korišćenje mašine od strane više osoba istovremeno.

VAŽNO *Nepravilna upotreba mašine dovodi do prestanka važenja garancije i do pada svake odgovornosti sa Proizvođača, te prebacuje na korisnika sva opterećenja koja proizlaze iz oštećenja ili ozljeda bilo ličnih ili na teret trećih strana.*

3.2 SIGURNOSNE OZNAKE

Na mašini se nalaze razni simboli (Sl. 2). Njihova je funkcija da podsjećaju operatera na ponašanja koja treba da slijedi za vrijeme upotrebe uz potrebnu pažnju i oprez.

Značenje simbola:



PAŽNJA! OPASNOST! Ukoliko se ova mašina ispravno ne koristi, može biti opasna za rukovaoca i za ostale.



PAŽNJA! Prije nego što počnete koristiti mašinu, pročitajte korisnički priručnik.



Rukovaoc koji upravlja ovom mašinom, kad istu koristi u normalnim uslovima za dnevnu neprekidnu upotrebu, može biti izložen nivou buke koji je jednak ili veći od 85 dB (A). Koristite zaštitu za uši, naočale i kacigu.



Nositi zaštitne rukavice i sigurnosnu obuću!



OPASNOST OD ODLIJETANJA PREDMETA! Držati na rastojanju od najmanje 15 m osobe ili domaće životinje za vrijeme upotrebe mašine!



Maksimalna brzina rezne glave.



Ne koristiti kružne nazubljene noževe. **Opasnost: upotreba kružnih nazubljenih noževa na modelima kod kojih ti noževi nisu predviđeni, izlaže rukovaoca opasnosti od veoma ozbiljnih telesnih povreda, pa čak i smrtonosnih povreda.**



PAŽNJA! Benzin je zapaljiv. Prije nego što natočite gorivo, ostavite motor da se ohladi barem 2 minute.



Pazite na trzaj noževa.



PAŽNJA! - Držite se podalje od vrućih površina.

VAŽNO *Oštećene ili nečistljive naljepnice moraju se zamijeniti. Naručite rezervne naljepnice od ovlaštenog servisnog centra.*

3.3 IDENTIFIKACIJSKA NALJEPNICA PROIZVODA

Na identifikacijskoj naljepnici proizvoda nalaze se sljedeći podaci (Sl. 1):

1. Nivo zvučne snage
2. Oznaka sukladnosti
3. Mjesec/godina proizvodnje
4. Tip mašine
5. Serijski broj
6. Naziv i adresa proizvođača
7. Šifra artikla

Upišite identifikacijske podatke o mašini u odgovarajući prostor na naljepnici koja se nalazi na poleđini naslovne strane.

VAŽNO *Navedite podatke s identifikacijske oznake proizvoda prilikom svakog kontakta s ovlaštenim servisnim centrom.*

VAŽNO *Primjer izjave o sukladnosti nalazi se na posljednjim stranama priručnika.*

3.4 GLAVNI DIJELOVI

Mašina se sastoji od slijedećih glavnih dijelova, koji imaju slijedeće funkcije (Sl.1):

- A. Motor:** pokreće reznu glavu preko pogonske cijevi i ugaonog reduktora.
 - B. Prijenosna cijev:** Cijev ima pogonsko vratilo koje prenosi okretaje u ugaoni reduktor.
 1. Kruta prijenosna cijev
 2. Fleksibilna prijenosna cijev
 - C. Ugaoni reduktor:** krajnji dio prijenosne cijevi koja prenosi pokrete u reznu glavu.
 - D. Rezna glava:** element za rezanje vegetacije
 1. **Glava s reznom niti:** rezna glava s najlonskom niti.
 2. **Noževi s 3 kraka, 4 kraka i 8 krakova:** rezna glava s metalnim diskom.
3. **List pile** (ako je dozvoljeno): rezna glava s kružnim metalnim diskom i perifernim zupcima.
- E. Štitnik rezne glave:** sigurnosni štitnik koji sprječava da eventualni predmeti koje je sakupila rezna glava budu odbačeni daleko od mašine.
 1. Glava s reznom niti
 2. List pile (ako je dozvoljeno)

- F. Prednji rukohvat:** polukružnog oblika, omogućava upravljanje mašine i na njemu se nalazi barijera za zaštitu noge.
- G. Zadnji rukohvat:** omogućava upravljanje mašine i na njemu se nalaze glavne komande za uključivanje/isključivanje/gas.
- H. Barijera za zaštitu noge:** u pitanju je sigurnosni štitnik koji sprječava nehotični dodir s reznom glavom za vrijeme upotrebe.
- I. Upravljač:** ručka u obliku volovskog roga poprečno postavljena na šipku i asimetrična u odnosu na nju; omogućava upravljanje mašine, na desnoj strani, i na njemu se nalaze glavne komande za uključivanje/isključivanje/gas.
- J. Ekran:** prikazuju se informacije o radu mašine i održavanju.
- K. Tačka za prikopčavanje (remena za nošenje):** mjesto u kojem treba prikopčati remen za nošenje na mašinu.
 - L. Remen za nošenje:** remen koji se sastoji od platnenih kaiševa; stavlja se preko ramena i pomaže rukavaocu da izdrži težinu mašine za vrijeme rada.
 1. jednostruki remen
 2. dvostruki remen
 3. s ruksakom
 - M. Štitnik noževa**(za prijevoz i premještanje mašine): štiti od nehotičnih kontakata s reznom glavom koji bi mogli izazvati teške povrede.

4. MONTAŽA

VAŽNO *Sigurnosni propisi kojih se trebate pridržavati opisani su u pogl. 2. Strogo se pridržavajte ovih propisa kako ne bi nastali rizici ili opasnosti.*

Za potrebe skladištenja i transporta, neki dijelovi mašine nisu direktno sklopljeni u fabrici, već ih treba namontirati nakon skidanja ambalaže. Prema narednim uputstvima.

⚠ Skidanje ambalaže i dovršetak montaže trebaju se izvršiti na ravnoj i čvrstoj površini, s dovoljno prostora za pokretanje mašine i pakovanja i uz pomoć odgovarajućeg alata. Nemojte koristiti mašinu prije nego što završite radnje navedene u odjeljku „MONTAŽA“.

4.1 KOMPONENTE ZA MONTAŽU

U pakovanju se nalaze dijelovi za montažu.

4.1.1 Skidanje ambalaže

1. Otvorite pakovanje pažljivo, pazite da ne zagubite dijelove
2. Pročitajte dokumentaciju koja se nalazi u kutiji, kao i ova uputstva.
3. Izvadite iz kutije sve dijelove koji nisu namontirani.
4. Izvucite trimer iz kutije.
5. Zbrinite kutiju i ambalažu u skladu s lokalnim zakonskim propisima.

4.2 MONTAŽA RUČKE

4.2.1 Postavljanje prednjeg rukohvata - tip I

1. Postavite čep (sl. 3.A) umetanjem zatika (sl. 3.A.1) u jedan od otvora na prijenosnoj cijevi.
2. Namjestite prednju ručku zajedno s nožnom zaštitnom pregradom (Fig. 3.B) s pomoću vijaka (sl. 3.C), pazeći da zadržite na mjestu dvije antivibracione polucijevi (sl.3.D).
3. Vijke zavrните do kraja (sl. 3.C).

4.2.2 Postavljanje prednjeg rukohvata - tip II

1. Postavite čep (sl. 4.A) umetanjem zatika (sl. 4.A.1) u jedan od otvora na prijenosnoj cijevi.
2. Pričvrstite prednji rukohvat (sl. 4.B) vijcima (sl. 4.C).
3. Vijke zavrните do kraja (sl. 4.C).

4.2.3 Namještanje upravljača - tip III

1. Odrvnite centralno dugme (Fig. 5.A) i skinite čep (sl. 5.B).
2. Umetnite upravljač (sl. 5.C), pazeći da se kontrole nađu s desne strane.
3. Podesite upravljač u najugodniji radni položaj i blokirajte ga s pomoću čepa (sl. 5.B) i dugmeta (sl. 5.A).
4. Prikačite kontrolni omotač (sl. 5.D) na odgovarajuću stezaljku kabla (sl. 5.E).

NAPOMENA *Otpustite dugme (sl. 5.A) da biste okrenuli upravljač i smanjili ukupne dimenzije u svrhu pohrane.*

4.2.4 Namještanje upravljača - tip IV

1. Postavite čep (sl. 6.A) umetanjem zatika (sl. 6.A.1) u jedan od otvora na prijenosnoj cijevi.
2. Umetnite upravljač (sl. 6.C), pazeći da se kontrole nađu s desne strane.
3. Podesite upravljač u najugodniji radni položaj i blokirajte ga s pomoću vijaka (sl. 6.C).

4.2.5 Namještanje upravljača - tip V

1. Umetnite ručku (sl. 7.A) u sjedište u prijenosnoj cijevi (sl. 7.B), pazeći da kontrole budu s desne strane.
2. Pritegnite i blokirajte dugme (sl. 7.C) na upravljaču (sl. 7.A).

4.3 ODABIR REZNE GLAVE I ŠTITNIKA

⚠ Sa svakom reznom glavom mora se ukombinirati posebni štitnik, kako je prikazano u tablici Tehnički podaci.

Odaberite reznu glavu koja je najpogodnija radu koji trebate izvršiti, slijedite manje-više sljedeće upute:

- **glava s reznom niti** može rezati visoku travu i nedrvenasto bilje u blizini ograda, zidova, temelja, nogostupa, oko drveća itd. ili za kompletno čišćenje posebnog područja u vrtu

- **noževi s 3 kraka, 4 kraka i 8 krakovasu** prikladni za rezanje grmlja i malih žbunova do 2 cm u promjeru;

- **list pile (ako je dozvoljeno)** se koristi za rezanje drvenih dijelova i sječu malih drveća;

VAŽNO Kad trebate zamijeniti reznu glavu, rastavite sve njezine elemente.

4.4 MONTAŽA ŠTITNIKA REZNE GLAVE

 **Koristiti zaštitne rukavice.**

4.4.1 Podešavanje štitnika rezne glave (glava držača žice, nož s 3 kraka, 4 kraka i 8 krakova) - tip I

1. Odvrnite vijke (sl. 8.A).
2. Postavite štitnik (sl. 8.C) u ravnini s otvorima na prijenosu (sl. 8.B).
3. Fiksirajte štitnik (Sl. 8) i do kraja zavrnite vijke (sl. 8C).

NAPOMENA Štitnik rezne glave (sl. 8.E) ima sljedeći simbol:

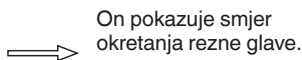

4.4.2 Podešavanje štitnika rezne glave (glava držača žice, nož s 3 kraka, 4 kraka i 8 krakova) - tip II

VAŽNO Svaki put kad koristite ovaj štitnik, provjerite da je postavljena ploča prijenosne cijevi (sl. 9.B, sl. 9.E).

1. Odvrnite vijke (sl. 9.A).
2. Postavite štitnik (sl. 9.C) u ravnini s otvorima na prijenosu (sl. 9.B).
3. Fiksirajte štitnik (Sl. 9) i do kraja zavrnite vijke (sl. 9C).

NAPOMENA Štitnik rezne glave (sl. 9.E) ima sljedeći simbol:

On pokazuje smjer okretanja rezne glave.



4.4.3 Montaža štitnika rezne glave (glava držača žice) - tip III

1. Uklonite zaštitni čep (sl. 10.A) s kraja donjeg dijela štapa (sl. 10.B).
2. Pričvrstite zaštitu (sl. 10.C) na potporu (sl. 10.D) s pomoću priloženih vijaka (sl. 10.E).

NAPOMENA Štitnik rezne glave (sl. 10.C) ima sljedeći simbol:

On pokazuje smjer okretanja rezne glave.



4.4.4 Postavljanje štitnika rezne glave (list pile, ako je dozvoljeno)

 **Ovaj štitnik se ne treba koristiti za druge rezne glave.**

1. Uklonite sve štitnike korištene za druge rezne glave.
2. Postavite štitnik (sl. 11.B) u ravnini s otvorima na prijenosu (sl. 11.A).
3. Fiksirajte štitnik (sl. 11 A) i do kraja zavrnite vijke (sl. 11.C).

4.5 MONTAŽA I SKIDANJE REZNE GLAVE

 **Koristiti zaštitne rukavice.**

4.5.1 Montaža glave s reznom niti - tip I

1. Postavite unutrašnji zaporni prsten (sl.12.A) na vratilo u označenom smjeru, pazeći da su utori savršeno poravnati s utorima na ugaonom reduktoru (sl. 12.B).
2. Umetnite priloženi ključ (sl. 12.C) u odgovarajući otvor na ugaonom reduktoru (sl. 12.D) i okrenite zaporni prsten ručno gurajući ključ (sl. 12.C) dok se ne uklopi i blokira okretanje.
3. Namjestite glavu s reznom niti (sl. 12.F) zavrtanjem u smjeru suprotnom od kazaljke na satu.
4. Uklonite ključ (sl. 12.C) da biste resetirali okretanje.

VAŽNO Kad koristite glavu s reznom niti, štitičnik (sl. 12.E) mora uvijek biti postavljen s nožem rezača žice (sl. 32.A).

4.5.2 Demontaža glave s reznom niti - tip I

1. Umetnite priloženi ključ (sl. 12.C) u odgovarajući otvor na ugaonom reduktoru (sl. 12.D) i okrenite zaporni prsten ručno gurajući ključ (sl. 12.C) dok se ne uklopi i blokira okretanje.
2. Skinite glavu držača žice sl. 12 tako što ćete je odvrtati u smjeru kretanja kazaljke na satu.

4.5.3 Montaža glave s reznom niti - tip II

1. Prikladnim ključem blokirajte okretanje vratila (sl. 12.G).
2. Postavite glavu s reznom niti (sl. 12.H) navrćući je u smjeru kazaljke na satu.

4.5.4 Demontaža glave s reznom niti - tip II

1. Prikladnim ključem blokirajte okretanje vratila (sl. 12.G).
2. Skinite glavu držača žice (sl. 12.H) tako što ćete je odvrtati u smjeru suprotnom od kretanja kazaljke na satu.

4.5.5 Postavljanje noža s 3 kraka, 4 kraka i 8 krakova i lista pile (ako je dozvoljeno)

Postavite štitičnik noža.

1. Postavite unutrašnji zaporni prsten (sl. 13.A, sl. 14.A) na vratilo u označenom smjeru, pazeći da su utori savršeno poravnati s utorima na ugaonom reduktoru (sl. 13.B, sl. 14.B).
2. Postavite nož (sl. 13.C, sl. 14.C) i vanjski zaporni prsten (sl. 13.D, sl. 14.D) sa širim dijelom okrenutom prema nožu.
3. Umetnite priloženi ključ (sl. 13.E, sl. 14.E) u poseban otvor na prijenosu, okrenite nož ručno (sl. 13.C, sl. 14.C) i gurnite ključ (sl. 13.E, sl. 14.E) dok se ne uklopi u otvor ugaonog reduktora (sl. 13.B, sl. 14.B) i blokira okretanje.
4. Postavite karter (sl. 13.F, sl. 14.F) i stegnite maticu (sl. 13.G, sl. 14.G) potpuno u smjeru suprotnom od kazaljke na satu (25 Nm).
5. Uklonite ključ (sl. 13.E, sl. 14.E) da biste resetirali okretanje.

4.5.6 Uklanjanje noža s 3 kraka, 4 kraka i 8 krakova i lista pile (ako je dozvoljeno)

Postavite štitičnik noža.

1. Umetnite priloženi ključ (sl. 13.E, sl. 14.E) u poseban otvor, okrenite nož ručno (sl. 13.C, sl. 14.C) i gurnite ključ (sl. 13.E, sl. 14.E) dok se ne uklopi u otvor ugaonog reduktora (sl. 13.B, sl. 14.B) i blokira okretanje.
2. Odvrtite maticu (sl. 13.G, sl. 14.G) u smjeru kazaljke na satu i uklonite karter (sl. 13.F, sl. 14.F).
3. Uklonite vanjski blokirni prsten (sl. 13.D, sl. 14.D); zatim uklonite nož (sl. 13.C, sl. 14.C) i unutrašnji blokirni prsten (sl. 13.A, sl. 14.A).

4.6 MONTAŽA CIJEVI ZA PRIJENOS (MODELI SA ZASEBNIM ŠTAPOM)

1. Uklonite zaustavni klin (sl. 15.A) i gurnite donji dio štapa (sl. 15.b) dok ne čujete klik zaustavnog klina (sl. 15.A) u otvoru (sl. 15.C) štapa. Umetanje se može olakšati laganim okretanjem donjeg dijela (sl. 15.B) u oba smjera; potpuno umetanje možete primijetiti po klinu (sl. 15.A) koji mora biti potpuno uvučen.
2. Kad je umetanje dovršeno, potpuno zategnite ručicu (sl. 15.D).

4.7 MONTAŽA FLEKSIBILNE CIJEVI ZA PRIJENOS

1. Uklonite zaštitne čepove (sl. 16.A) s dva kraja fleksibilne cijevi za prijenos (sl. 16.B), pazeći da se međusobno razlikuju.
2. Uklonite zaštitni čep (sl. 17.A) s izbočene cijevi (sl. 17.B) sa zadnjeg rukohvata (sl. 17.C)
3. Umetnite kraj s utorom (sl. 17.D) u izbočenu cijev (sl. 17.B) sa zadnjeg rukovata (sl. 17.C) i pričvrstite vijkom (sl. 17.E), pazeći da ostane blokiran.
4. Pritisnite klin (sl. 18.A) i umetnite crijevo (sl. 18.B) u držač pogonske jedinice (sl. 18.C).
5. Otpustite klin (sl. 18.A) kako biste blokirali kraj cijevi (sl. 18.B).
6. Uklonite gumenu zaštitu (sl. 18.D) i provucite kablove unutar nje (sl. 18.E).
7. Otvorite zaštitni uređaj kabla gasa (sl. 18.F) s pomoću odvijača.

8. Spojite kablove (sl.18.G) i (sl.18.H).
9. Ponovo zatvorite zaštitni uređaj (sl.18.F).
10. Spojite konektore (sl.18.I) i (sl.18.L).
11. Ponovo postavite gumenu zaštitu (sl.18.D).

5. UPRAVLJAČKE KOMANDE

5.1 PREKIDAČ ZA POKRETANJE/ ZAUSTAVLJANJE MOTORA

Koristi se za pokretanje i zaustavljanje motora. Prekidač ima dva položaja (sl. 19.A):

 STOP - motor se zaustavlja i nije ga moguće pokrenuti.

 START - motor se može pokrenuti i koristiti.

5.2 POLUGA KOMANDE GASA

Koristi se za podešavanje brzine rezne glave.

Sigurnosna poluga gasa (sl. 19.B) može se koristiti samo ako se istovremeno pritisne sigurnosna poluga gasa (sl. 19.C).

Ispravna radna brzina se podešava pritiskom sigurnosne poluge gasa (sl. 19.B) do kraja hoda.

5.3 SIGURNOSNA POLUGA GASA

Sigurnosna poluga gasa (sl. 19.C) omogućava aktiviranje poluge komande gasa (sl. 19.B).

5.4 RUČKA ZA RUČNO POKRETANJE

Omogućava ručno pokretanje motora (sl. 19.I).

5.5 POLUGA KOMANDE GASA (AKO JE RASPOLOŽIVA)

Koristi se za hladno pokretanje motora. Kontrola ima dva položaja (sl. 19.E):

 Položaj A - Prigušnica je deaktivirana (normalan rad i vruće pokretanje motora).

 Položaj B - Prigušnica je aktivirana (za hladno pokretanje motora).

5.6 KONTROLNO DUGME ZA PUMPU ZA GORIVO

 Pritisnite gumeno dugme pumpe za gorivo da biste ubrizgali gorivo u karburator, čime olakšavate pokretanje motora (sl. 19.F).

5.7 EKLAN (AKO JE RASPOLOŽIV)

Ekran (sl. 19.J) prikazuje informacije radu mašine i održavanju.

RPM Tahometar.
Brojke na ekranu pokazuju broj okretaja motora.

 **Tajmer.**
Brojke na ekranu pokazuju sate (H) i minute (M) rada mašine.

MAINTENANCE Održavanje.

Ikona  znači da nije potrebno održavanje.

Ikona  počinje treperiti kad se postigne granična vrijednost održavanja. Učestalost i tip zahvata ukratko su navedeni u „Tablici zahvata održavanja“ (vidi pogl. 13). Treperenje se nastavlja u trajanju od 1 sat.

6. UPOTREBA MAŠINE

VAŽNO Sigurnosni propisi kojih se trebate pridržavati opisani su u pogl. 2. Strogo se pridržavajte ovih propisa kako ne bi nastali rizici ili opasnosti.

VAŽNO *Mašina se isporučuje bez goriva.*

6.1 PRIPREMNE RADNJE

Prije korištenja mašine:

1. stavite mašinu u vodoravni položaj; ista mora imati dobar oslonac na terenu;
2. odaberite reznu glavu koja je najpogodnija radu koji trebate izvršiti (odl. 4.3);
3. napunite gorivom. Za više informacija o pripremi mješavine goriva, metodama i mjerama opreza za točenje pogledajte dijelove 7.2 i 7.3;
4. ispravno namestite remen za nošenje (pogledajte dio 6.1.1).

6.1.1 Upotreba remena za nošenje

Remenje se mora podesiti u skladu s visinom i gradom rukovaoca.

• Modeli s jednostrukim remenom

Remen se mora nositi prije fiskiranja mašine na sklop.

Remen (sl. 20.A) mora prolaziti preko lijevog ramena, prema desnoj strani.

Remen se mora nositi s:

- nosač (sl. 20.A.1), kuka mašine (sl.20.A.2). i kuka za brzo otpuštanje (sl. 20.A.3) s desne strane.

• Modeli s dvostrukim remenom

Remen se mora nositi prije fiskiranja mašine na sklop.

Remen (sl. 20.B) se mora nositi s:

- nosačem (sl. 20.B.1), kukom mašine (sl. 20.B.2) i spojnicom za brzo otpuštanje (sl. 20.B.3) s desne strane;
- brzo otpuštanje s prednje strane (sl. 20.B.4);
- ukrštavanje remena na leđima rukovaoca (sl. 20.B.6);
- kopče pravilno pričvršćene (sl. 20.B.5).

Remenje se mora zategnuti tako da ravnomjerno distribuira opterećenje po ramenima.

VAŽNO *U slučaju opasnosti, odvojite mašinu s pomoću spojnice za brzo otpuštanje (sl. 20.B.3).*

• Modeli s ruksakom

Ruksak treba staviti nakon uključivanja mašine.

Ruksak (sl. 20.C) se mora nositi s:

- naramenice na ramenima korisnika (sl. 20.C.1);
- kopče pravilno pričvršćene (sl. 20.C.2).
- kuka mašine na desnoj strani (sl. 20.C.3);
- brzo otpuštanje s prednje strane (sl. 20.C.4);

Remenje se mora zategnuti tako da ravnomjerno distribuira opterećenje po ramenima.

VAŽNO *U slučaju opasnosti, odvojite remen za nošenje s pomoću spojnice za brzo otpuštanje (sl. 20.B.4).*

6.2 SIGURNOSNE KONTROLE

Napravite sljedeće sigurnosne kontrole i osigurajte da rezultati odgovaraju rezultatima iz tabela.

 **Uvijek prije upotrebe izvršite sigurnosne kontrole.**

6.2.1 Opća kontrola

Predmet	Rezultat
Drške (sl. 1.F, sl. 1.G, sl. 1.I)	Moraju biti čisti, suhi, ispravno i čvrsto fiksirani na mašinu.
Štitnik rezne glave. (sl. 1.E.1, sl. 1.E.2)	Prikladan za rezne glave, ispravno i sigurno pričvršćen na mašinu, nije istrošen ili oštećen.
Čačka za prikopčavanje remena (sl. 1.K)	Ispravno pozicionirana
Spojnica za brzo otpuštanje (sl. 20.A.3, sl. 20.B.3, sl. 20.C.4)	Efikasno. Mora omogućiti brzo otpuštanje mašine u slučaju opasnosti.
Vijci na mašini i reznoj glavi	Moraju biti dobro pričvršćeni (ne smiju biti olabavljeni)
Rezna glava (sl. 1.D.1, sl. 1.D.2, sl. 1.D.3)	Nisu oštećeni ili istrošeni.
Metalno sječivo (ako postoji) (sl. 1.D.2, sl. 1.D.3).	Dobro naoštreno
Zračni filter (sl. 29.C)	Čiste
Električni kablovi i kabl svjećice	U dobrom stanju da bi se izbjeglo iskrenje.
Kapica svjećice (sl. 19.H)	U dobrom stanju i ispravno postavljena na svjećicu

6.2.2 Test rada mašine

Radnja	Rezultat
Pokrenite mašinu (odjeljak 6.3);	Rezna glava (sl. 1.D.1, sl. 1.D.2, sl. 1.D.3) ne smije se kretati kad je motor u praznom hodu.
Istovremeno aktivirajte polugu komande gasa (sl. 19.B) i sigurnosnu polugu gasa (sl. 19.C).	Moraju se moći pomicati slobodno bez prisile.
Otpustite polugu komande gasa (s. 19.B) i sigurnosnu polugu gasa (sl. 19.C)	Poluge se moraju vratiti automatski i brzo u neutralan položaj, a motor se mora vratiti u prazan hod.
Pritisnite upravljačku polugu gasa (sl. 19.B)	Poluga gasa ostaje blokirana (sl. 19.B).
Aktivirajte prekidač za pokretanje/zaustavljanje motora (sl. 19.A)	Prekidač se mora moći lako pomicati iz jednog položaja u drugi.

⚠ Ako se bilo koji rezultat ne poklapa s navodima u narednim tablicama, nije moguće koristiti mašinu! Predajte mašinu u servisnu službu koja treba izvršiti potrebne kontrole i popravku.

6.3 POKRETANJE

Prije pokretanja motora:

1. stavite mašinu u stabilan položaj na tlu;
2. uklonite štitnik rezne glave (sl. 1.M) (ako se koristi);
3. pazite da sječivo (sl. 1.D.2, sl. 1.D.3) (ako se koristi) ne dodiruje tlo ili druge predmete.

6.3.1 Hladno pokretanje

⚠ "Hladno" pokretanje znači da je pokretanje počelo najmanje 5 minuta nakon zaustavljanja motora ili nakon punjenja goriva.

VAŽNO Da biste spriječili deformaciju, prijenosna cijev ne smije se koristiti kao podrška za ruke ili koljena tokom pokretanja.

VAŽNO Da biste izbjegli puknuće, nemojte povlačiti užu cjelokupnom dužinom, nemojte ga gurati duž ruba otvora za štitnik i postepeno otpuštajte ručicu da biste spriječili nekontrolirano okretanje

1. Pazite da prekidač (sl.19.A) bude u položaju "I".
2. **samo za modele s prigušnicom:** Aktivirajte prigušnicu, tako da pomaknete polugu u "B" položaj (sl. 19.E).
3. Pritisnite upravljačko dugme pumpe za gorivo (sl. 19.F) 10 puta da biste ubrzali paljenje karburatora. Pazite da otvor bude pokriven prstom kad pritisnete komandu.
4. Držite mašinu čvrsto na tlu, držeći jednu ruku na pogonskoj jedinici, da biste izbjegli gubitak kotnrole prilikom pokretanja (sl. 21).
5. Polako povlačite ručicu za pokretanje za 10-15 cm, dok ne osjetite određeni otpor, a zatim ponovo povucite nekoliko puta dok ne čujete prvo izgaranje.
6. **samo za modele s prigušnicom:** Deaktivirajte prigušnicu tako da pomaknete polugu u "A" položaj (sl. 19.E).
7. Ponovo povucite ručicu za pokretanje dok se motor ispravno ne uključi.
8. Nakratko aktivirajte polugu gasa (sl. 19.B) i podesite motor na prazan hod.
9. Pustite da motor radi u praznom hodu najmanje 1 minutu prije korištenja mašine.

VAŽNO Ako se ručica užeta za pokretanje učestalo koristi, mašina se može preopteretiti pa pokretanje može biti otežano. Ako motor poplavi na ovaj način, pogledajte odjeljak 14.

6.3.2 Vruće pokretanje

Za vruće pokretanje (odmah nakon zaustavljanja motora), slijedite korake 1 - 2 - 3 - 4 - 6 - 7 prethodnog postupka.

6.4 RAD

NAPOMENA Prije prvog obavljanja zadataka upoznajte se s mašinom, saznajte koje su najprikladnije tehnike rezanja, pazite na ispravno postavljanje remena, čvrsto držite mašinu i pravite pokrete koji su potrebni za određeni zadatak.

Da biste radili s mašinom, postupite kako slijedi:

- uvijek zakačite mašinu za remen za nošenje koji ste pravilno stavili (odl. 6.1.1)
- Za vrijeme rada, mašinu uvijek treba držati čvrsto s obadvije ruke, držeći pogonsku jedinicu na desnoj strani tijela, a reznu glavu ispod linije pojasa.

6.4.1 Tehnike rada

6.4.1.a Glava s reznom niti

⚠ Koristiti SAMO najlonske niti. Korištenje metalnih niti, metalnih niti obloženih plastikom i/ili niti koje nisu prikladne za glavu može prouzrokovati ozbiljne povrede i rane.

⚠ Nemojte koristiti mašinu za čišćenje, naginjući glavu s reznom niti. Motor je dovoljno snažan da može izbaciti predmete i sitno kamenje do 15 metara ili više te tako izazvati oštećenja ili tjelesne povrede.

a. Pokret rezanja (košenje)

lći normalno, praveći lučne pokrete poput obične kose, a da tom prilikom ne naginjete glavu s reznom niti (sl. 22).

Prvo probajte rezati na odgovarajućoj visini na malom prostoru, kako bi visina reza bila ujednačena i tom prilikom držite glavu s reznom niti uvek na istoj udaljenosti od tla.

Za komplikovanije rezanje bilja, može biti korisno nageti glavu s reznom niti za oko 30° ulijevo.

⚠ Nemojte raditi na ovaj način ukoliko postoji mogućnost da dođe do izbacivanja predmeta koji bi mogli povrijediti osobe, životinje ili nanijeti štetu.

b. Precizno rezanje (Obrezivanje)

Držite mašinu malo nagetu na način da donji dio glave s reznom niti ne dodiruje tlo i da se linija rezanja nađe u željenoj točki; rukovaoc uvijek treba držati reznu glavu podalje od sebe.

c. Rezanje u blizini ograda / temelja

Polako približite glavu s reznom niti ogradi, kočicama, stijenama, zidovima itd.; ne trebate naglo približiti reznu glavu (Sl. 23).

Ako nit udari o kakvu prepreku, može pući ili se istrošiti; ako se zamrsi u ogradu, može naglo pući. U svakom slučaju, rezanje oko staza, temelja, zidova, itd. može dovesti do većeg trošenja niti nego obično.

d. Rezanje oko stabala

Krećite se oko stabla s lijeva udesno i polako se približavajte stablu na način da nit ne udari o njega, a glavu s reznom niti držite malo nagetu naprijed (sl. 24).

Imajte na umu da najlonska nit može presjeći ili oštetiti sitno šiblje te da udarac najlonske niti o stablo rastiinja ili drveća s mekom korom može ozbiljno oštetiti biljku.

6.4.1.b Noževi s 3 kraka, 4 kraka i 8 krakova

Počnite rezati iznad biljaka, a zatim se spuštajte s pokretnim nožem i izrežite graničice u sitne dijelove (sl. 25).

6.4.1.c List pile (ako je dozvoljeno)

⚠ Gdje je to dozvoljeno, list pile mora se uvijek koristiti s posebnim štitičnikom (odjeljak 4.4.2). Nož mora uvijek biti dobro naoštren da bi se smanjila opasnost od povratnih trzaja.

⚠ Prilikom sječe manjeg drveća procijenite smjer pada drveta nakon siječenja, uzimajući u obzir i smjer puhanja vjetra.

Za dobijanje dobrih rezultata prilikom sječe malog drveća pravite brze pokrete prema grani ili stablu uz maksimalan broj okretaja motora.

Izbjegavajte korištenje desne strane noža jer postoji velika opasnost od povratnog trzaja ili zaglavljivanja noža u smjeru okretanja (sl. 26).

6.4.2 Podešavanje dužine niti na reznou glavi za vrijeme rada

Ova mašina je opremljena poluautomatskom glavom koja otpušta žicu.

Dužinu niti na glavi treba podesiti u slijedećim slučajevima:

- kad se nit istroši i postane kraća;
- kad primijetite da se motor brže okreće nego što je to normalno;
- kad primijetite da je smanjenja efikasnost rezanja.

Za izlazak nove niti:

- kucnite glavu s reznom niti o tlo (sl.27), tom prilikom morate do kraja pritisnuti polugu komande gasa;
- žica se automatski otpušta, a nož za rezanje žice (sl. 32.A) reže višak žice.

6.5 PRIJEDLOZI ZA RAD

Za vrijeme korištenja preporučujemo da uklanjate odrezano bilje koje se omota oko mašine u redovnim intervalima da biste izbjegli pregrijavanje motora (sl. 1.A) zbog trave koja se zaglavila ispod štitnika rezne glave (sl. 1.E.1, sl. 1.E.2).

Postupite na slijedeći način:

- zaustavite mašinu (odl. 6.6);
- skinite kapicu sa svječice (sl. 19.H)
- nosite zaštitne rukavice;
- uklonite zapetljanu travu odvijačem kako bi se motor lakše ohladio.

NAPOMENA Tokom prvih 6-8 sati rada mašine izbjegavajte korištenje pri maksimalnoj brzini.

6.6 ZAUSTAVLJANJE

Za zaustavljanje mašine postupite kako slijedi:

- Nakratko otpustite polugu gasa (sl. 19.B) i podesite motor na prazan hod u trajanju od nekoliko sekundi
- okrenite prekidač (sl.19.A) u položaj "O";
- pričekajte da se zaustavi rezna glava.

 **Kad postavite gas u prazan hod, potrebno je nekoliko sekundi prije nego se rezna glava zaustavi.**

VAŽNO Uvijek zaustavite mašinu dok idete od jedne do druge radne površine.

 **Motor bi mogao biti veoma vruć odmah nakon gašenja. Nemojte dirati. Postoji opasnost od opekotina.**

6.7 NAKON UPOTREBE

- Odvojite kapicu svječice.
- Kad je rezna glava zaustavljena, postavite štitnik sječiva.
- Pričekajte da se motor ohladi, prije nego što mašinu pohranite u zatvoren prostor.

- Čišćenje (odl. 7.4).
- Uvjerite se da nema labavih ili oštećenih komponenti. Ako je potrebno, zamijenite oštećene komponente i pritegnite olabavljene vijke i svornjake.

VAŽNO Zaustavite mašinu (odjeljak.6.6), uklonite kapicu svječice (sl. 19.H) i postavite štitnik noža kad god mašinu ostavljate bez nadzora.

7. REDOVNO ODRŽAVANJE

7.1 OPĆE INFORMACIJE

VAŽNO Sigurnosni propisi kojih se trebate pridržavati opisani su u pogl. 2. Strogo se pridržavajte ovih propisa kako ne bi nastali rizici ili opasnosti.

 **Prije vršenja bilo kojeg zahvata održavanja:**

- **Zaustavite mašinu;**
 - **uklonite kapicu svječice (sl. 19.H);**
 - **kad je rezna glava zaustavljena, postavite poklopac noža (osim onda kad vršite zahvate na samom nožu);**
 - **Pričekajte da se motor ohladi, prije nego što mašinu pohranite u zatvoren prostor;**
 - **nosite odgovarajuću odjeću, zaštitne rukavice ili naočale;**
 - **Pročitajte odgovarajuća uputstva;**
- Učestalost i tip zahvata ukratko su navedeni u „Tablici zahvata održavanja“ (vidi pogl. 13). Cilj slijedeće tablice je da Vam pomogne da Vašu mašinu održite efikasnom i sigurnom. U njoj su navedene glavne intervencije i periodičnost njihovog izvođenja. Izvršite odgovarajuću radnju nakon određenog vremena.
- Korištenje ne originalnih rezervnih dijelova i dodatne opreme mogu da prouzrokuju negativne efekte na rad i sigurnost mašine. Proizvođač odbija bilo koju odgovornost u slučaju oštećenja ili ozljeda prouzročenih navedenim proizvodima.
- Originalne rezervne dijelove možete dobiti od ovlaštenih servisnih centara i prodavača.

VAŽNO Sve operacije održavanja i podešavanja koje nisu opisane u ovom priručniku, mora izvršiti ovlašteni zastupnik kod kojega ste kupili mašinu ili specijalizirani servis.

7.2 PRIPREMA MJEŠAVINE GORIVA

Ova mašina je opremljena 2-taktnim motorom za koji je potrebna mješavina goriva i ulja za podmazivanje.

VAŽNO Korištenje isključivo benzina dovodi do oštećenja motora i prouzrokuje poništenje garancije.

VAŽNO Koristite samo visokokvalitetna goriva i sredstva za podmazivanje da biste održali performanse mašine i osigurali izdržljivost mehaničkih dijelova.

7.2.1 Benzin - karakteristike

Koristite samo bezolovni benzin (mješavina benzina i alkohola) s brojem oktana ne manjim od 90 N.O.

VAŽNO Bezolovni benzin stvara naslage u kanisteru ako je pohranjen duže od 2 mjeseca. Uvijek koristite svježi benzin!

7.2.2 Ulje - karakteristike

Koristite samo visokokvalitetno sintetičko ulje specifično za 2-taktne motore.

Vaš ovlašteni trgovac ima ulja koja su posebno namijenjena za taj tip motora, što garantira visok nivo zaštite.

VAŽNO Za postotke ulja i benzina koje treba koristiti pogledajte tabelu **TEHNIČKI PODACI**.

7.2.3 Priprema i pohrana mješavine goriva

Priprema mješavine goriva:

1. dodajte otprilike polovinu količine benzina u odgovarajući kanister;
2. dodajte cjelokupnu količinu ulja;
3. dodajte ostatak benzina;
4. zatvorite čep i snažno protresite.

VAŽNO Mješavina goriva je podložna starenju. Nemojte pripremati prekomjerne količine mješavine goriva da biste spriječili nastanak naslaga.

VAŽNO Držite kanistere mješavine goriva i benzina odvojeno i jasno ih označite da ih ne biste zamijenili u vrijeme upotrebe.

VAŽNO Očistite kanistere benzina i mješavine goriva u redovnim intervalima da biste uklonili eventualne naslage.

7.3 SIPANJE GORIVA

Prije točenja:

1. snažno protresite kanister s mješavinom goriva;
2. postavite mašinu na ravnu površinu u stabilan položaj, tako da čep rezervoara goriva bude okrenut prema gore (sl. 19. G).

NAPOMENA Rezervoar goriva (sl. 19.G) ima sljedeći simbol:



Rezervoar mješavine goriva.

3. Očistite čep za gorivo i okolno područje da biste izbjegli prodor prljavštine prilikom točenja.
4. Pažljivo i polako otvorite rezervoar goriva da biste postepeno spustili unutrašnji pritisak.
5. Natočite s pomoću lijevka; nemojte puniti sasvim do kraja.

7.4 ČIŠĆENJE MAŠINE I MOTORA

Uvijek očistite mašinu nakon korištenja.

Da biste smanjili opasnost od požara:

- održavajte mašinu i motor čistim od ostataka trave, lišća i prekomjerne masnoće;
- često čistite rebra cilindra komprimiranim zrakom i uklonite piljevinu, grančice, lišće ili druge otpatke iz područja prigušivača.

Da ne bi došlo do pregrijavanja i oštećenja motora, uvijek provjerite da li su otvori za rashladni zrak čisti i da na njima nema piljevine ili otpadaka.

7.5 MATICE I VIJCI ZA FIKSIRANJE

- Matice i vijci moraju biti pričvršćeni kako biste bili sigurni da je mašina uvijek u sigurnim radnim uslovima.
- Redovno provjeravajte jesu li rukohvati dobro pričvršćeni.

8. IZVANREDNO ODRŽAVANJE

8.1 PODMAZIVANJE UGAONOG REDUKTORA

Podmažite mazivom na bazi litija.

Uklonite vijak (sl. 28.A) i umetnite mazivo ručnom okrećući vratilo dok mazivo ne počne istjecati; zatim ponovo zavrnite vijak (sl. 28.A).

8.2 PODMAZIVANJE FLEKSIBILNOG VRATILA

Podmažite mazivom na bazi litija.

1. Skinite cijev (sl. 28.B) na strani motora;
2. uklonite fleksibilno vratilo (sl. 28.C);
3. nanesite mazivo ručno okrećući vratilo dok mazivo ne počne istjecati na cjelokupnu površinu; zatim sve ponovo sastavite (odl.4.6)

8.3 ČIŠĆENJE FILTERA ZA VAZDUH

VAŽNO Čišćenje filtera za zrak je ključno za pravilan rad i dug životni vijek mašine. **NIKADA nemojte raditi bez filtera ili s oštećenim filterom da biste izbjegli nepopravljive štete na mašini.**

Čišćenje se mora provoditi svakih 15 sati rada.

• Tip I

Za čišćenje filtera:

1. odvrnite vijke (sl. 29.B), skinite poklopac (sl. 29.A) i uklonite element filtera (sl. 29.C);
2. propušite komprimiranim zrakom iznutra prema van da biste uklonili prašinu i otpatke (sl. 30)
3. vratite element filtera (sl. 29.C) i poklopac (sl. 29.A); zatim zategnite vijke (sl.29.B).

• Tip II

Za čišćenje filtera:

1. odvrnite ručicu (sl. 29.B), skinite poklopac (sl. 29.A) i uklonite element filtera (sl. 29.C);
2. propušite komprimiranim zrakom iznutra prema van da biste uklonili prašinu i otpatke (sl. 30)
3. vratite element filtera (sl. 29.C) i poklopac (sl. 29.A); zatim zategnite ručicu (sl.29.D);

8.4 SVJEĆICA

Uklanjajte i čistite svjećicu u redovnim intervalima; uklonite sve otpatke žičanom četkom (sl. 31). Provjerite i podesite ispravan razmak između elektroda (sl. 31).

Vratite svjećicu i potpuno je zategnite s pomoću priloženog odvijčača.

Svjećica se mora zamijeniti svjećicom sličnih karakteristika u slučaju izgorenih elektroda ili oštećene izolacije ili nakon svakih 100 sati rada.

8.5 ODRŽAVANJE REZNE GLAVE

Prilikom servisiranja reznih glava imajte na umu da se rezna glava može i dalje micati, čak i ako je kabl svjećice odvojen.

Na ovoj mašini predviđena je upotreba reznih glava sa šifrom navedenom u tablici „Tehnički podaci“.

S obzirom na usavršavanje proizvoda, rezne glave navedene u tablici s „Tehničkim podacima“ mogu se zamijeniti tokom vremena s drugim reznim glavama s istim svojstvima međusobne mogućnosti zamjene i sigurnosti rada.

 **Ne dodirujte reznu glavu sve dok ne odvojite kabl svjećice i dok se rezna glava do kraja ne zaustavi.**

 **Koristiti zaštitne rukavice.**

8.5.1 Oštrenje/uravnotežavanje noževa

 **Iz sigurnosnih razloga neophodno je da nož naoštri ovlaštteni specijalizirani servis, koji posjeduje znanje i alat potreban za vršenje ove operacije; da se ne bi rizikovalo oštećenje noževa i da ne bi postali nepouzdana za vrijeme upotrebe.**

Noževi s 3 kraka, 4 kraka i 8 krakova mogu se koristiti na obje strane. Kad se istroši jedna strana krakova, moguće je okrenuti nož i koristiti drugu stranu krakova.

Kada su obadviije strane krakova istrošene, potrebno ih je naoštiriti.

 **List pile nije povratan i može se koristiti samo na jednoj strani.**

8.5.2 Zamjena noževa

⚠ Nož nikada ne treba popravljati, već je neophodno da se zamijeni čim se primijete znaci loma ili se premaši granica oštrenja.

Za postupak zamjene pogledajte pogl. 4.5.3 i 4.5.4.

8.5.3 Zamjena niti na glavi s veznom niti

• Tip I

Slijedite redoslijed prikazan u (sl. 33).

• Tip II

Izrežite novu nit na označenu dužinu (sl. 34.A).

4. Okrenite ručicu za namotavanje (Sl. 35.A) sve dok ne poravnate urez na ručici (Sl. 35.B) s urezom na glavi s reznom niti (Sl. 35.C).
5. Uvucite jedan kraj niti (Sl. 35.D) u jednu od izlaznih rupa, a drugi kraj niti izvucite iz suprotne rupe.
6. Krajevi niti koji izlaze moraju biti jednake dužine i poravnati.
7. Okrenite ručicu za namotavanje (sl. 36.A) u smjeru označenom strelicama kako biste namotali nit, ali tom prilikom morate ostaviti 175 mm od obje rupe (sl. 36.B).

U slučaju da je ostalo stare niti unutar glave s reznom niti ili u slučaju da je nit pukla unutar glave, uklonite nit na sljedeći način:

1. pritisnite jezičke koji se nalaze sa strana glave s reznom niti, na mjestu označenom „PUSH“ (sl. 37.A), i otkačite donji dio glave (sl. 37.B);
2. izvadite nit koja je ostala unutar glave;
3. stavite ponovo kotur (sl. 38.A) na njegovo mjesto;
4. zatvorite glavu kačenjem jezičaka (sl.38.B) u odgovarajuće proreze (sl. 38.C) i gurajte do kraja dok ne čujete škljocaj, što je znak da se donji dio glave (sl. 38.D) blokirao u položaju.

8.6 OŠTRENJE NOŽA ZA REZANJE ŽICE

1. Uklonite nož za rezanje žice (sl. 32.A) sa štitnika (sl. 32.B), tako što ćete odvitijati vijak (sl. 32.C).
2. Učvrstite nož za rezanje žice u stezaljku (sl. 32.A), pa ga naoštrite pomoću ravne turpije, vodeći računa da zadržite izvorni ugao rezanja.
3. Vratite nož za rezanje žice (sl.32.A) na štitnik (sl. 32.B).

8.7 PODEŠAVANJE BRZINE U PRAZnom HODU

⚠ Ako se rezna glava pokreće dok je motor u praznom hodu, kontaktirajte svog trgovca radi ispravno podešavanja motora:

8.8 KARBURATOR

Karburator se podešava u fabrici da bi se postigle maksimalne performanse u svakoj situaciji, uz minimalne emisije štetnih gasova i u skladu s trenutnim propisima.

U slučaju slabih performansi mašine obratite se ovlaštenom servisu za provjeru karburatora i motora.

9. SKLADIŠTENJE

VAŽNO Sigurnosni propisi koje trebate slijediti za vrijeme skladištenja opisani su u odl. 2.4. Strogo se pridržavajte ovih propisa kako ne bi nastali rizici ili opasnosti.

Ako se mašina mora skladištiti na period duži od 2-3 mjeseca, potrebno je preduzeti određene korake da bi se izbjegli problemi prilikom nastavka korštenja ili trajno oštećenje motora.

Prije skladištenja mašine:

1. Ispraznite rezervoar za gorivo vani i kad je motor hladan.
2. Pokrenite motor i pustite ga da radi u praznom hodu dok se ne zaustavi. To je potrebno da bi se iskoristili svo gorivo koje je ostalo u karburatoru.
3. Pričekajte da se motor ohladi.
4. Uklonite kapicu svjećice (sl. 19.H)
5. Dobro očistite mašinu.
6. Provjerite da mašina nije oštećena. Ako je potrebno, pozovite ovlaštenu servisnu službu.
7. Uskladištite mašinu kako slijedi:
 - na suhom mjestu;
 - zaštićenu od vremenskih neprilika;

- s ispravno postavljenim štitnikom noža;
- na mjestu izvan dohvata djece;
- provjerite jeste li izvadili ključeve ili alat korišten pri održavanju.

Prilikom ponovnog pokretanja mašine, pripremite mašinu kako je navedeno u odjeljku 6. "Upotreba mašine".

10. RUKOVANJE I TRANSPORT

Prilikom rukovanja ili transportiranja mašine uvijek:

- Zaustaviti mašinu.
- Uklonite kavicu svjeće (sl. 19.H)
- Nosite debele radne rukavice.
- Kad je rezna glava zaustavljena, postavite štitnik sječiva.
- Uхватite mašinu samo za rukohvate i usmjerite reznу glavu u smjeru suprotnom od smjera kretanja tokom rada.

Kad mašinu prevozite na prijevoznom sredstvu, potrebno je da:

- postavite ga tako da ne predstavlja opasnost ni za koga;
- dobro pričvrstite na transportno sredstvo s pomoću užadi ili lanaca da biste spriječili prevrtanje, a time i oštećenja i curenje goriva.

11. ASISTENCIJA I POPRAVKA

Ovaj priručnik pruža sva uputstva potrebna za upravljanje mašinom i za njeno osnovno ispravno održavanje koje može izvršiti i sam korisnik. Sve radove na podešavanju i održavanju koji nisu ovdje opisani mora provesti ovlaštени zastupnik ili ovlaštени servisni centar, jer oni imaju potrebno znanje i opremu, što garantira pravilno provođenje radova i zadržavanje odgovarajućeg stepena sigurnosti i operativnih uvjeta uređaja.

Svi radovi izvršeni u neovlaštenim centrima ili od strane nekvalificiranog osoblja potpuno

poništavaju garanciju, kao i sve obaveze i odgovornosti proizvođača.

- Samo ovlaštени servisni centri mogu obavljati garantirane popravke i servisiranje.
- Ovlaštени servisni centri koriste isključivo originalne rezervne dijelove. Originalni rezervni dijelovi i dodatna oprema posebno su razvijeni za ovu mašinu.
- Neoriginalni rezervni dijelovi i dodatna oprema nisu odobreni. Upotreba neoriginalnih rezervnih dijelova i opreme dovodi do poništenja garancije.
- Preporučuje se da jednom godišnje pošaljete uređaj u ovlaštени servisni centar radi servisiranja, pomoći i pregleda sigurnosnih uređaja.

12. POKRIĆE GARANCIJE

Garancija pokriva sve greške materijala i fabričke greške. Korisnik mora pažljivo slijediti sva uputstva koja su dana u priloženoj dokumentaciji.

Garancija ne pokriva oštećenje nastalo:

- Ukoliko se niste upoznali s prapatnom dokumentacijom.
- Ukoliko niste pažljivi.
- Neodgovarajuća i nedopuštena upotreba i montaža.
- Upotreba neoriginalnih rezervnih dijelova.
- Uslijed upotrebe neisporučene dodatne opreme ili dodatne opreme koju nije odobrio proizvođač.

Garancija nadalje ne pokriva:

- Uobičajeno trošenje potrošnog materijala kao što su rezni elementi, sigurnosni vijci i matice itd.
- Uobičajeno trošenje.

Kupac je zaštićen državnim lokalnim zakonima. Ova garancija ne ograničava ni na koji način prava kupca predviđena državnim lokalnim zakonima.

13. TABLICA S INTERVENCIJAMA ODRŽAVANJA

Učestalost	Zahvat												
	MAŠINA					MOTOR							
	Provjerite sve vijke (pogledajte pogl. 7.5)	Sigurnosne kontrole / provjera komandi (pogledajte pogl. 6.2)	Generalno čišćenje i kontrola (pogledajte pogl. 7.4)	Podmazivanje ugaonog reduktora i fleksibilne oļevi (pogledajte pogl. 8.1, 8.2)	Provjera i dopunjavanje nivoa goriva (pogledajte pogl. 7.3)	Generalno čišćenje i kontrola (pogledajte pogl. 7.4)	Čišćenje filtera za zrak (pogledajte pogl. 8.3)	Zamjena filtera za zrak (pogledajte pogl. 8.3)	Čišćenje svećice (pogledajte pogl. 8.4)	Zamjena svećice (pogledajte pogl. 8.4)	Zatezanje vijaka *	Zamjena filtera benzina *	Čišćenje ispušta i krišaca cilindra
Svaki put prije upotrebe	✓	✓	✓		✓								
15 sati						✓	✓						
30 sati				✓			✓		✓		✓		
45 sati				✓			✓		✓				
60 sati				✓			✓		✓				
75 sati				✓			✓		✓				
90 sati				✓			✓		✓				
105 sati				✓			✓	✓	✓	✓	✓	✓	✓
120 sati				✓			✓		✓				
135 sati				✓			✓		✓				
150 sati				✓			✓		✓				✓
165 sati				✓			✓		✓				
180 sati				✓			✓		✓				
195 sati				✓			✓		✓				
210 sati				✓			✓	✓	✓	✓	✓	✓	✓
225 sati				✓			✓		✓				
240 sati				✓			✓		✓				
255 sati				✓			✓		✓				✓
270 sati				✓			✓		✓				
280 sati				✓			✓		✓				
300 sati				✓			✓		✓				

* Intervencije koje treba izvršiti ovlaštteni zastupnik ili ovlaštteni servisni centar

14. PREPOZNAVANJE PROBLEMA

PROBLEM	MOGUĆI UZROK	RJEŠENJE
1. Motor se ne pokree ili ne nastavlja s radom	Nepravilna procedura pokretanja.	Slijedite uputstva (pogledajte pogl. 6.3)
	Prijava svjećica ili neispravan razmak elektrode	Provjerite svjećicu (pogledajte odjeljak 8.4).
	Filter za zrak zapušen	Očistite i/ili zamijenite filter (pogledajte odjeljak 8.3).
	Kvar karburatora	Obratite se ovlaštenoj servisnoj službi.
2. Motor se pokreće, ali ima malo snage.	Filter za zrak zapušen	Očistite i/ili zamijenite filter (pogledajte odjeljak 8.3).
	Kvar karburatora	Obratite se ovlaštenoj servisnoj službi.
3. Motor radi nepravilno ili nema snage pod opterećenjem	Prijava svjećica ili neispravan razmak elektrode	Provjerite svjećicu (pogledajte odjeljak 8.4).
	Kvar karburatora	Obratite se ovlaštenoj servisnoj službi.
4. Motor stvara prekomjerno isparavanje	Neispravan sastav mješavine goriva	Pripremite mješavinu goriva u skladu s uputstvima (pogledajte odjeljak 7.2)
	Kvar karburatora	Obratite se ovlaštenoj servisnoj službi.
5. Poplavljen motor	Ručica za pokretanje je aktivirana učestalo dok je uže za pokretanje bilo umetnuto,	Uklonite svjećicu (sl. 31) i nježno povucite ručicu užeta za pokretanje (sl. 19.I) da biste uklonili prekomjerno gorivo; zatim osušite elektrode svjećice i ponovo ih montirajte na motor.
6. Rezna glava se pokreće dok je motor u praznom hodu	Neispravno podešavanje karburatora	Obratite se ovlaštenoj servisnoj službi.
7. Čudne vibracije uređaja	Dijelovi su se olabavili ili su se oštetili.	Zaustavite mašinu i odvojite kabl svjećice (sl. 19.H.). Pregledajte ima li oštećenja. Potražite i pritegnite eventualno otpuštene dijelove. Sve provjere, zamjene ili popravke treba izvršiti ovlaštena servisna služba.
8. Mašina je udarila o strano tijelo	Dijelovi su se olabavili ili su se oštetili.	Zaustavite mašinu i odvojite kabl svjećice (sl. 19.H.). Pregledajte ima li oštećenja. Potražite i pritegnite eventualno otpuštene dijelove. Sve provjere, zamjene ili popravke treba izvršiti ovlaštena servisna služba.

U slučaju da se problemi nastave nakon primjene opisanih rješenja, kontaktirajte Vašeg Trgovca.



INDICE

1. VŠEOBECNÉ INFORMACE	1
2. BEZPEČNOSTNÍ POKYNY	2
3. SEZNÁMENÍ SE STROJEM	4
3.1 Popis stroje a určené použití.....	4
3.2 Výstražné symboly	5
3.3 Identifikační štítek výrobku	5
3.4 Hlavní součásti	6
4. MONTÁŽ	6
4.1 Komponenty pro montáž	6
4.2 Montáž rukojetí	7
4.3 Volba sekacího zařízení a příslušného ochranného krytu	7
4.4 Montáž ochranného krytu žacího ústrojí.....	7
4.5 Montáž/demontáž sekacího zařízení	8
4.6 Montáž převodové trubky (modely s oddělitelnou tyčkou)	9
4.7 Montáž ohebné převodové trubky	9
5. OVLÁDACÍ PRVKY	9
5.1 Spínač startování/zastavení motoru.....	9
5.2 Páka ovládání akceleračního	9
5.3 Pojistná páka plynu	9
5.4 Rukojeť ručního spuštění.....	9
5.5 Páka ovládání sytiče (je-li ve výbavě)	10
5.6 Tlačítko ovládání zařízení na obohacení směsi (Primer)	10
5.7 Displej (je-li ve výbavě).....	10
6. POUŽITÍ STROJE	10
6.1 Přípravné úkony.....	10
6.2 Bezpečnostní kontroly	11
6.3 Uvedení do provozu	11
6.4 Pracovní činnost.....	12
6.5 Rady pro použití	13
6.6 Zastavení.....	13
6.7 Po použití	13
7. BĚŽNÁ ÚDRŽBA	13
7.1 Všeobecné informace	13
7.2 Příprava směsi.....	14
7.3 Doplnění paliva.....	14
7.4 Čištění stroje a motoru	14
7.5 Upevňovací matice a šrouby	15
8. MIMOŘÁDNÁ ÚDRŽBA	15
8.1 Mazání úhlového převodu	15
8.2 Mazání ohebného hřídele.....	15
8.3 Čištění vzduchového filtru	15
8.4 Svíčka	15
8.5 Údržba žacího ústrojí.....	15
8.6 Nabroušení nože pro řezání struny.....	16
8.7 Seřízení volnoběhu.....	16
8.8 Karburátor	16
9. SKLADOVÁNÍ	16
10. MANIPULACE A PŘEPRAVA.....	17
11. SERVISNÍ SLUŽBA A OPRAVY	17
12. ZÁRUČNÍ PODMÍNKY	17
13. TABULKA ÚDRŽBY	18
14. IDENTIFIKACE ZÁVAD	19

1. VŠEOBECNÉ INFORMACE

1.1 JAK ČÍST NÁVOD

V textu návodu se nacházejí některé odstavce, které mají zvláštní význam vzhledem k bezpečnosti nebo funkčnosti; stupeň důležitosti je označen symboly, jejichž význam je následující:

POZNÁMKA nebo **DŮLEŽITÉ** *upřesňuje nebo blíže vysvětluje některé předem uvedené informace s cílem vyhnout se poškození stroje a způsobení škod.*

Symbol  označuje nebezpečí. Nedodržení uvedeného varování má za následek možné ublížení na zdraví obsluhy nebo třetích osob a/ nebo škody na majetku.

.....
 * Zvýrazněné odstavce s rámečkem
 * tvořeným šedými tečkovanými čarami
 * označují charakteristiky volitelného
 * příslušenství, které není součástí všech
 * modelů dokumentovaných v tomto
 * návodu. Zkontrolujte, zda je konkrétní
 * charakteristika součástí příslušného modelu.
 *
 *

Všechny výrazy „přední“, „zadní“, „pravý“ a „levý“ se vztahují k pozici operátora.

1.2 ODKAZY

1.2.1 Obrázky

Obrázky v tomto návodu jsou očíslovány 1, 2, 3 apod.

Součásti uvedené na obrázcích jsou označeny písmeny A, B, C atd.

Odkaz na součást C na obrázku 2 je uveden formou zápisu: „Viz obr. 2.C“ nebo jednoduše „(obr. 2.C)“.

Uvedené obrázky jsou pouze orientační. Skutečné díly se mohou lišit od zobrazených.

1.2.2 Názvy

Návod je rozdělen do kapitol a odstavců. Název odstavce „2.1 Instruktaž“ je pod názvem „2. Bezpečnostní pokyny“. Odkazy na názvy a odstavce jsou uvedeny prostřednictvím zkratk kap. nebo odst. a příslušného čísla. Příklad: „kap. 2“ nebo „odst. 2.1“.

2. BEZPEČNOSTNÍ POKYNY

2.1 INSTRUKTÁŽ

⚠ Seznamte se s ovládacími prvky stroje a s jeho vhodným použitím. Naučte se rychle zastavit stroj. Neuposlechnutí upozornění a pokynů může způsobit požár a/nebo vážná ublížení na zdraví.

- Národní předpisy mohou omezovat použití stroje.
- Nikdy nepřipusťte, aby stroj používaly děti nebo osoby, které nejsou dokonale seznámeny s pokyny. Zákony v jednotlivých zemích upřesňují minimální předepsaný věk pro uživatele.
- Stroj nesmíte nikdy používat, jste-li unaveni, pokud je vám nevolno, nebo v případě, že jste užili léky, drogy, alkohol či jiné látky snižující vaši reflexní schopnosti a pozornost.
- Pamatujte, že operátor nebo uživatel nese odpovědnost za nehody a nepředvídané události způsobené jiným osobám nebo jejich majetku. Zhodnocení možných rizik při práci na zvoleném terénu patří do odpovědnosti uživatele, který je také odpovědný za přijetí všech dostupných opatření k zajištění vlastní bezpečnosti a také bezpečnosti jiných osob, zvláště na svazích, nepravidelném, kluzkém a nestabilním terénu.
- V případě, že chcete postoupit nebo půjčit stroj jiným osobám, ujistěte se, že se uživatel seznámí s pokyny pro použití uvedenými v tomto návodu.

2.2 PŘÍPRAVNÉ ÚKONY

Osobní ochranné prostředky (OOP)

- Používejte přilnavý ochranný oděv vybavený ochranou proti pořežání, antivibrační rukavice, ochrannou přilbu, ochranné brýle, respirátor proti prachu, chrániče sluchu a ochrannou obuv s protiskluzovou podrážkou.
- Nemějte na sobě šály, pláště, náhrdelníky, náramky, oděv s volnými částmi nebo oděv se šňůrkami nebo kravatou i jakékoliv visící nebo volné doplňky všeobecně, protože by se mohly zachytit do stroje nebo do předmětů a materiálů, které se nacházejí na pracovišti.
- Dlouhé vlasy vhodným způsobem sepněte.

Pracovní prostor / stroj

- Důkladně prohlédněte celý pracovní prostor a odstraňte z něj vše, co by mohlo být vymrštno strojem nebo co by mohlo poškodit žací ústrojí / otáčející se součásti (kameny, větve, železné dráty, kosti atd.).

Spalovací motory: palivo

⚠ NEBEZPEČÍ! Benzín a jeho směsi jsou vysoce hořlavé.

- Benzín a jeho směsi skladujte v příslušných homologovaných nádobách určených k tomuto účelu, na bezpečném místě, v dostatečné vzdálenosti od zdrojů tepla nebo volného plamene.
- Nenechávejte nádoby na pohonné látky v dosahu dětí.
- Uchovávejte nádoby beze zbytků rostlin, listů nebo nadměrného tuku
- Nekuřte během přípravy směsi, během plnění nebo doplňování paliva ani při žádné manipulaci s palivem.
- Palivo doplňujte s použitím trychtýře, a to pouze na otevřeném prostoru.
- Vyhnete se vdechování výparů paliva.
- Nesnímejte uzávěr palivové nádržky a nedoplňujte palivo při zapnutém motoru nebo v případě, že je motor horký.
- Uzávěr palivové nádržky otevřete pomalu a nechte postupně uniknout vnitřní tlak.
- Nepřibližujte se k hrdlu palivové nádrže s otevřeným ohněm kvůli kontrole jejího obsahu.
- Pokud palivo vyteče, nestartujte motor, ale vzdalte stroj od prostoru, v kterém se palivo vylilo, a zabraňte tak možnosti vzniku požáru, dokud nedojde k odpaření paliva a k rozptýlení výparů.
- Vždy nasadte zpět a dotáhněte uzávěry palivové nádrže a nádoby s palivem.
- Okamžitě vyčistěte všechny stopy po palivu vylitém na stroj nebo na zem.
- Nestartujte stroj na místě, kde bylo provedeno doplnění paliva; startování motoru musí proběhnout v minimální vzdálenosti 3 metrů od místa, kde se doplňovalo palivo.
- Vyhnete se kontaktu oděvu s palivem a v případě kontaktu se převlékněte před nastartováním motoru.

2.3 BĚHEM POUŽITÍ

Pracovní prostor

- Nestartujte motor v uzavřených prostorech, kde vzniká nebezpečí nahromadění kouře oxidu uhelnatého. Operace spuštění musí probíhat venku nebo v dobře větraných prostorech. Pamatujte si, že výfukové plyny jsou toxické.
- Při startování stroje nesměřujte výfuk a tím i výfukové plyny vůči zápalným materiálům.
- Nepoužívejte stroj v prostředí s rizikem výbuchu, za přítomnosti hořlavých kapalin, plynů nebo prachu. Elektrické kontakty nebo mechanické tření mohou vytvářet jiskry, které mohou zapálit prach nebo výpary.

- Pracujte pouze při denním světle nebo při dobrém umělém osvětlení.
- Vzdalte osoby, děti a zvířata z pracovního prostoru. Je potřeba, aby byly děti pod dohledem dospělé osoby.
- Zkontrolujte, zda se jiné osoby nacházejí ve vzdálenosti nejméně 15 metrů od pracovního dosahu stroje nebo nejméně 30 metrů v případě náročnějšího sečení.
- V rámci možností se vyhněte práci na mokřem nebo kluzkém povrchu a práci na nerovném nebo příliš strmém terénu, který nezaručuje stabilitu operátora během pracovní činnosti.
- Věnujte mimořádnou pozornost nepravidelnostem terénu (hrboly, příkopy), svahům, skrytým nebezpečím a přítomnosti případných překážek, které by mohly omezovat viditelnost.
- Věnujte velkou pozornost blízkosti srázů, příkopů nebo mezí.
- Na svahu pracujte v příčném směru a nikdy ne směrem nahoru/dolů. Věnujte velkou pozornost změnám směru a vždy se ujistěte, že máte k dispozici opěrný bod a zdržujte se za sekacími zařízeními.
- Při použití stroje blízko silnice dávejte pozor na provoz.

Chování

- Během práce musí být stroj neustále držen pevně oběma rukama, přičemž pohonná jednotka se musí nacházet na pravé straně těla a řezací jednotka pod úrovní opasku.
- Zaujměte pevný a stabilní postoj a buďte ostražití.
- Nikdy neběhejte, ale kráčejte.
- Během práce mějte stroj neustále připnutý za popruh.
- Pokaždé udržujte ruce a nohy v bezpečné vzdálenosti od řezacího zařízení a při uvádění stroje do činnosti i během jeho použití.
- Upozornění: Sekací zařízení se nadále otáčí po dobu několika sekund i po jeho vyřazení nebo po vypnutí motoru.
- Dávejte pozor na možné vymrštění materiálu, způsobené žacími ústrojími.
- Dávejte pozor, aby nedošlo k prudkému nárazu žacího ústrojí do cizích těles/překážek. Když žací ústrojí narazí na překážku/předmět, může dojít k zpětnému rázu (kick back). Tento styk může způsobit velmi rychlé trhnutí v opačném směru a tlačít žací ústrojí směrem nahoru a směrem k operátorovi. Přepný ráz může způsobit ztrátu kontroly nad strojem s možnými velmi vážnými následky. Aby se zabránilo zpětnému rázu, přijměte náležitá, níže uvedená opatření:
 - Držte stroj pevně oběma rukama a uveďte tělo i ramena do polohy, která vám umožní odolávat síle zpětného rázu.
 - Nenatahujte ramena příliš nahoru a nesekejte nad úroveň výšky pásu.
 - Používejte výhradně žací ústrojí uvedená výrobcem.
 - Dodržujte pokyny výrobce, které se týkají ostření a údržby žacího ústrojí.

- Věnujte pozornost zabránění ublížení na zdraví jakýmkoli zařízením pro odřezání potřebné délky struny.

- Upozornění: Sekací zařízení se nadále otáčí i po vypnutí motoru.

- Nedotýkejte se částí motoru, které se během používání zahřívají. Nebezpečí popálení.

- Aby se zabránilo riziku vzniku požáru, nenechávejte stroj s ještě teplým motorem mezi listím, suchou trávou nebo jiným hořlavým materiálem.

-  V případě poruchy nebo nehody během pracovní činnosti okamžitě zastavte motor a přesuňte stroj, aby se zabránilo dalším škodám; v případě nehod s ublížením na zdraví třetím osobám okamžitě uveďte do praxe postupy první pomoci nejdříve pro danou situaci a obraťte se na zdravotní středisko ohledně potřebného ošetření. Odstraňte jakoukoli případnou suť, která by mohla způsobit škody a ublížení na zdraví osob nebo zvířat ponechaných bez dozoru.

-  Úrovně hluku a vibrací uvedené v tomto návodu představují maximální hodnoty při použití stroje. Použití nevyváženého sekacího prvku, příliš vysoká rychlost pohybu a chybějící údržba výrazně ovlivňují akustické emise a vibrace. Proto je třeba přijmout preventivní opatření pro odstranění možných škod způsobených vysokým hlukem a namáháním v důsledku vibrací; zajistěte údržbu stroje, používejte chrániče sluchu a během pracovní činnosti dělejte přestávky.

-  Dlouhodobé vystavení vibracím může způsobit zranění nebo neurovaskulární poruchy (známé také jako „Raynaudův fenomén“ nebo „bílá ruka“), a to zejména u lidí s potížemi krevního oběhu. Příznaky se mohou týkat rukou, zápěstí a prstů a mohou se projevit ztrátou citlivosti, strnulostí, svěděním, bolestí, ztrátou barvy nebo strukturálními změnami pokožky. Tyto příznaky mohou být ještě výraznější při nízkých teplotách prostředí a/ nebo při nadměrném úchopu na rukojetích. Při výskytu příznaků je třeba snížit dobu používání stroje a obrátit se na lékaře.

Omezení použití

- Stroj nesmí používat osoby, které nejsou schopné udržet jej pevně oběma rukama a/ nebo zůstat během jeho používání na nohách ve stabilní rovnovážné poloze.

- Nikdy nepoužívejte stroj s poškozenými, chybějícími nebo nesprávně nasazenými ochrannými kryty.
- Neměňte nastavení motoru, neuvádějte jej do nadměrných otáček. Pokud je motor provozován při nadměrné rychlosti, zvyšuje se riziko zranění.
- Nevystavujte stroj nadměrné námaze a nepoužívejte stroj s nižším výkonem pro realizaci náročných prací; použití vhodného stroje snižuje rizika a zlepšuje kvalitu práce.

2.4 ÚDRŽBA, GARÁŽOVÁNÍ A PŘEPRAVA

Provádění pravidelné údržby a správného skladování zajišťuje zachování bezpečnosti stroje a úroveň jeho výkonnosti.

⚠ Nikdy nepoužívejte stroj, který má opotřebenou nebo poškozenou součásti. Vadné nebo opotřebenou součásti musí být nahrazeny a nikdy nesmí být opravovány. Používejte pouze originální náhradní díly: použití neoriginálních a/nebo nesprávně namontovaných dílů ohrožuje bezpečnost stroje, může vést k nehodám nebo zraněním osob a zproštuje výrobce od jakýchkoli povinností či závazků.

Údržba

- Aby se snížilo riziko požáru, pravidelně kontrolujte, zda nedochází k úniku oleje a/ nebo paliva.
- Během úkonů seřizování stroje věnujte pozornost tomu, abyste zabránili uvíznutí prstů mezi pohybujícími se sekacím zařízení a pevnými součástmi stroje.

Skladování

- Stroj s palivem v nádrži nikdy neuskładňujte uvnitř budovy, kde by se výpary paliva mohly dostat do dosahu otevřeného ohně, jiskry nebo silného zdroje tepla.
- Za účelem omezení rizika požáru nenechávejte nádoby s odpadovými materiály uvnitř místnosti.

2.5 OCHRANA ŽIVOTNÍHO PROSTŘEDÍ

Ochrana životního prostředí musí představovat významný a prioritní aspekt použití stroje ve prospěch občanského spoluzítí a prostředí, v němž žijeme.

- Vyvarujte se toho, abyste byli rušivým prvkem ve vztahu s vašimi sousedy. Používejte stroj výhradně v rozumné době (ne časně ráno nebo pozdě večer, abyste nerušili jiné osoby).
- Důsledně dodržujte místní normy pro likvidaci obalů, olejů, paliva, filtrů, opotřebených součástí nebo jakéhokoli prvku se silným

dopadem na životní prostředí. Tento odpad by neměl být vřazován do koše, ale je nutné jej oddělit a odevzdat do příslušných sběrných středisek, která zajistí recyklaci materiálů.

- Důsledně dodržujte místní předpisy týkající se likvidace zbytkového materiálu.
- Při vyřazení stroje z provozu jej nenechávejte volně v přírodě, ale obraťte se na sběrné středisko v souladu s platnými místními předpisy.

3. SEZNÁMENÍ SE STROJEM

3.1 POPIS STROJE A URČENÉ POUŽITÍ

Tento stroj je zařízením pro práce na zahradě, konkrétně se jedná o přenosný křovinořez/ sekačku se spalovacím motorem pro neprofesionální použití.

K hlavním součástem stroje patří motor, který přes hnací hřídel uzavřený v trubce a úhlový převod uvádí do činnosti řezací zařízení nakonfigurované v různých verzích a s odlišnými funkcemi.

Operátor je schopen držet stroj pomocí popruhu a může ovládat hlavní ovládací prvky tak, že se bude neustále zdržovat v bezpečné vzdálenosti od řezacího zařízení.

3.1.1 Určené použití

Tento stroj byl navržen a vyroben pro:

- sečení trávy a nedřevnatého porostu prostřednictvím nylonové struny uzavřené ve strunové hlavě;
- sekání vysoké trávy, řezání haluzí, větví a dřevnatých keřů s průměrem až do 2 cm s pomocí kovových nebo plastových nožů;
- sekání větví a kácení malých stromů (jen s pilovým kotoučem, je-li povolen);
- použití jedním pracovníkem.

3.1.2 Nevhodné použití

Jakékoli jiné použití, které se liší od výše uvedených použití, může být nebezpečné a může způsobit ublížení na zdraví osob a/nebo škody na majetku. Do nevhodného použití patří (například, ale nejen):

- zametání;
- úprava živých plotů nebo provádění jiných prací, při kterých žací ústrojí není používáno na úrovni terénu;
- odvětvování stromů;
- použití stroje se žacím ústrojím nad úrovní opasku operátora;

- použití stroje pro sekání materiálů nerostlinného původu;
- použití jiných řezacích zařízení než těch, která jsou uvedeny v tabulce „Technické údaje“; nebezpečí vážného zranění a ublížení na zdraví;
- používání stroje více než jednou osobou.

DŮLEŽITÉ Nevhodné použití stroje bude mít za následek propadnutí záruky a odmítnutí jakékoli odpovědnosti ze strany výrobce, přičemž všechny náklady vyplývající ze škod nebo ublížení na zdraví samotného uživatele nebo třetích osob ponese uživatel.

3.2 VÝSTRAŽNÉ SYMBOLY

Na stroji jsou uvedeny různé symboly (obr. 2). Jejich funkcí je připomenout obsluhu chování, které je třeba dodržovat, aby jej používala s potřebnou pozorností a opatrností.

Význam jednotlivých symbolů:



UPOZORNĚNÍ! NEBEZPEČÍ! Tento stroj se v případě nesprávného použití může stát nebezpečným pro uživatele i pro jiné osoby.



UPOZORNĚNÍ! Před použitím tohoto stroje si přečtete návod k použití.



Pracovník pověřený obsluhou tohoto stroje může být při každodenním opakovaném používání v běžných podmínkách vystaven hladině hluku rovnající se nebo převyšující 85 dB(A). Používejte chrániče sluchu, ochranné brýle a ochrannou helmu.



Používejte ochranné rukavice a ochrannou obuv!



NEBEZPEČÍ VYMRŠTĚNÍ!

Při používání stroje udržujte osoby nebo domácí zvířata ve vzdálenosti nejméně 15 m!



Maximální rychlost žacího ústrojí.



Nepoužívejte nože ve tvaru pilového kotouče. **Nebezpečí: Použití pilových kotoučů u modelů, u nichž se s jejich použitím nepočítá, vystavuje uživatele nebezpečí velmi vážných ublížení na zdraví, dokonce i smrtelných nehod.**



UPOZORNĚNÍ! Benzín je hořlavý. Před doplňováním paliva nechte motor nejméně na 2 minuty vychladnout.



Pozor na zpětný vrh.



UPOZORNĚNÍ! – Nedotýkejte se horkých povrchů.

DŮLEŽITÉ Poškozené výstražné štítky nebo výstražné štítky, které již nejsou čitelné, je třeba vyměnit. Požádejte o nové štítky ve vašem autorizovaném servisním středisku.

3.3 IDENTIFIKAČNÍ ŠTÍTEK VÝROBKU

Na identifikačním štítku výrobku jsou uvedeny následující údaje (obr. 1):

1. Úroveň akustického výkonu
2. Označení shody
3. Měsíc/rok výroby
4. Typ stroje
5. Výrobní číslo
6. Název a adresa výrobce
7. Kód výrobku

Identifikační údaje stroje přepište do příslušných polí na štítku uvedeném na zadní straně obalu.

DŮLEŽITÉ Identifikační údaje uvedené na identifikačním štítku výrobku uvádějte pokaždé, když se obrátíte na autorizovanou dílnu.

DŮLEŽITÉ Příklad prohlášení o shodě se nachází na posledních stranách návodu.

3.4 HLAVNÍ SOUČÁSTI

Stroj je složen z několika základních částí, které plní následující funkce (obr. 1):

- A. Motor:** dodává pohyb sekacímu zařízení prostřednictvím převodové trubky a úhlového převodu.
- B. Převodová trubka:** v ní je uložen hnací hřídel, jehož funkcí je přenášet rotační pohyb na úhlový převod.
 1. Pevná převodová trubka
 2. Ohebná převodová trubka
- C. Úhlový převod:** koncový díl převodové trubky, který přenáší pohyb na žací ústrojí.
- D. Žací ústrojí:** jedná se o prvek určený k sekání vegetace
 1. **Strunová hlava:** jedná se o řezací zařízení s nylonovou strunou.
 2. **Nůž se třemi, čtyřmi a osmi břity:** řezací zařízení tvořené kovovým kotoučem.
 3. **Pilový kotouč** (je-li povolen): řezací zařízení tvořené kovovým kotoučem s postranními řezacími zuby.
- E. Ochranný kryt žacího ústrojí:** jedná se o bezpečnostní ochranný kryt, který zabraňuje vymrštění cizích předmětů, které byly případně zachyceny žacím ústrojím, daleko za stroj.
 1. Strunová hlava
 2. Pilový kotouč (je-li povolen)
- F. Přední rukojeť:** má půlkruhový tvar a umožňuje ovládání stroje; nachází se na ní bariéra na ochranu nohy.
- G. Zadní rukojeť:** umožňuje ovládání stroje a nacházejí se na ní hlavní ovládací prvky zapínání/vypínání/zrychlení.
- H. Bariéra na ochranu nohy:** bezpečnostní ochranný kryt, který předchází nežádoucímu styku se sekacím zařízením během použití.

I. Rukojeť: úchyt ve tvaru „buvolích rohů“ upevněný napříč na tyči a vůči ní umístěný asymetricky; umožňuje ovládání stroje a na jeho pravé straně se nacházejí hlavní ovládací prvky zapínání/vypínání/zrychlení.

J. Displej: zobrazují se informace o provozu a údržbě stroje.

- K. Úchytný bod (popruhu):** místo, ve kterém se popruh uchycuje ke stroji.
- L. Popruh:** látkové řemeny, které procházejí nad rameny a pomáhají snášet hmotnost stroje během pracovní činnosti.
 1. jednoduchý popruh
 2. dvojitý popruh
 3. na záda
- M. Ochranný kryt nože** (pro přepravu a manipulaci se strojem): chrání před náhodným stykem s řezacím zařízením, které by mohlo způsobit vážná ublížení na zdraví.

4. MONTÁŽ

DŮLEŽITÉ *Bezpečnostní pokyny, které je třeba během používání stroje dodržovat, jsou popsány v kap. 2. Důsledně dodržujte uvedené pokyny, abyste se vyhnuli vážným rizikům a nebezpečím.*

Z přepravních a skladovacích důvodů není stroj kompletně sestaven přímo ve výrobním závodě. Pro jeho uvedení do provozu je třeba provést rozbalení jednotlivých částí a jejich montáž dle následujících pokynů.

⚠ Rozbalení a dokončení montáže musí být provedeno na rovné a pevné ploše s dostatečným prostorem pro manipulaci se strojem a s obaly a za použití vhodného náradí. Nepoužívejte stroj dříve, než provedete pokyny oddílu „MONTÁŽ“.

4.1 KOMPONENTY PRO MONTÁŽ

V obalu se nacházejí komponenty pro montáž.

4.1.1 Rozbalení

1. Opatrně otevřete obal a dávejte pozor, abyste nepoztráceli součásti.
2. Přečtěte si dokumentaci, která se nachází v krabici, včetně tohoto návodu.
3. Vyjměte z krabice všechny nenamontované součásti.
4. Vyjměte z krabice křovinořez.

5. Krabici a obaly zlikvidujte v souladu s místní legislativou.

4.2 MONTÁŽ RUKOJETÍ

4.2.1 Montáž přední rukojeti – typ I

1. Nasad'te objímku (obr. 3.A) tak, že vložíte čep (obr. 3.A.1) do jednoho ze dvou otvorů v převodové trubce.
2. Namontujte přední rukojeť s ochranou pro nohy (obr. 3.B) pomocí šroubů (obr. 3.C), přitom dávejte pozor, abyste zachovali polohu dvou tlumících pouzder (obr. 3.D).
3. Dotáhněte šrouby na doraz (obr. 3.C).

4.2.2 Montáž zadní rukojeti – typ II

1. Nasad'te objímku (obr. 4.A) tak, že vložíte čep (obr. 4.A.1) do jednoho ze dvou otvorů v převodové trubce.
2. Pomocí šroubů (obr. 4.C) namontujte přední rukojeť (obr. 4.B).
3. Dotáhněte šrouby na doraz (obr. 4.G).

4.2.3 Montáž rukojeti – typ III

1. Odšroubujte prostřední knoflík (obr. 5.A) a vyjměte objímku (obr. 5.B).
2. Nasad'te rukojeť (obr. 5.C) a dbejte, aby ovladače byly na pravé straně.
3. Rukojeť nastavte do nevhodnější pracovní polohy a zajistěte objímkou (obr. 5.B) a knoflíkem (obr. 5.A).
4. Upevněte kryt s ovladači (obr. 5.D) do příslušné kabelové úchytky (obr. 5.E).

POZNÁMKA Po odšroubování knoflíku (obr. 5.A) je možné otočit rukojeť pro zmenšení rozměrů při uskladnění.

4.2.4 Montáž rukojeti – typ IV

1. Nasad'te objímku (obr. 6.A) tak, že vložíte čep (obr. 6.A.1) do jednoho ze dvou otvorů v převodové trubce.
2. Nasad'te rukojeť (obr. 6.B) a dbejte, aby ovladače byly na pravé straně.
3. Otočte rukojeť do nejpohodlnější pracovní polohy a zajistěte ji šrouby (obr. 6.C).

4.2.5 Montáž rukojeti – typ V

1. Nasad'te rukojeť (obr. 7.A) do prohlubně v převodové trubce (obr. 7.B), přitom dbejte, aby ovladače byly umístěny na pravé straně.
2. Našroubujte a dotáhněte knoflík (obr. 7.C) rukojeti (obr. 7.A).

4.3 VOLBA SEKACÍHO ZAŘÍZENÍ A PŘÍSLUŠNÉHO OCHRANNÉHO KRYTU

 Každému sekacímu zařízení musí být přiřazen specifický ochranný kryt v souladu s informacemi uvedenými v tabulce Technické parametry.

Zvolte žací ústrojí, které je nevhodnější pro plánovanou pracovní činnost, podle těchto základních pokynů:

- **strunová hlava** může odstranit vysokou travu a nedřevnaté porosty v blízkosti plotů, stěn, základů, chodníků, kolem stromů atd. nebo může být použita k úplnému vyčištění konkrétní části zahradní plochy;
- **nože se třemi, čtyřmi a osmi břity** jsou vhodné pro sekání křesáků a malých křovin až do průměru 2 cm;
- **pilový kotouč (je-li povolen)** umožňuje sekání větví a kácení malých stromů.

DŮLEŽITÉ *Kdykoli bude potřeba vyměnit řezací zařízení, odmontujte všechny části zařízení.*

4.4 MONTÁŽ OCHRANNÉHO KRYTU ŽACÍHO ÚSTROJÍ

 Nasad'te si ochranné rukavice.

4.4.1 Montáž krytu sekacího zařízení (strunová hlava, nůž se třemi břity, čtyřmi a osmi břity) – typ I

1. Odšroubujte šrouby (obr. 8.A).
2. Nasad'te kryt (obr. 8.C) na otvory v převodu (obr. 8.B).
3. Upevněte ochranný kryt (obr. 8.C) utažením šroubů (obr. 8.A) na doraz.

POZNÁMKA Na krytu sekacího zařízení (obr. 8.E) je následující symbol:

⇒ Označuje směr otáčení žacího ústrojí.

4.4.2 Montáž krytu sekacího zařízení (strunová hlava, nůž se třemi břity, čtyřmi a osmi břity) – typ II

DŮLEŽITÉ *Kdykoli budete používat tento kryt, ujistěte se, že je namontována destička převodové trubky (obr. 9.B, obr. 9.E).*

1. Odšroubujte šrouby (obr. 9.A).
2. Nasad'te kryt (obr. 9.C) na otvory v převodu (obr. 9.B).
3. Upevněte ochranný kryt (obr. 9.C) utažením šroubů (obr. 9.A) na doraz.

POZNÁMKA *Na krytu sekacího zařízení (obr. 9.E) je následující symbol:*

⇒ Označuje směr otáčení žacího ústrojí.

4.4.3 Montáž krytu žacího ústrojí (strunové hlavy) – typ III

1. Sundejte ochranný kryt (obr. 10.A) z dolní části tyče (obr. 10.B).
2. Upevněte kryt (obr. 10.C) k držáku (obr. 10.D) pomocí přiložených šroubů (obr. 10.E).

POZNÁMKA *Na krytu sekacího zařízení (obr. 10.C) je následující symbol:*

⇒ Označuje směr otáčení žacího ústrojí.

4.4.4 Montáž krytu sekacího zařízení (pilový kotouč, je-li povolen)

! *Tento kryt se nesmí používat pro jiná sekací zařízení.*

1. Demontujte kryty případně používané pro jiná sekací zařízení.
2. Nasad'te kryt (obr. 11.B) na otvory v převodu (obr. 11.A).
3. Upevněte kryt (obr. 11.B) utažením šroubů (obr. 11.C) na doraz.

4.5 MONTÁŽ/DEMONTÁŽ SEKACÍHO ZAŘÍZENÍ

! *Nasad'te si ochranné rukavice.*

4.5.1 Montáž strunové hlavy – typ I

1. Namontujte vnitřní kroužek (obr. 12.A) na hřídel v označeném směru a ujistěte se, že jeho drážky dokonale zapadnou do drážek v úhlovém převodu (obr. 12.B).
2. Vložte přiložený klíč (obr. 12.C) do příslušného otvoru v úhlovém převodu (obr. 12.D). Pak rukou otáčejte kroužkem a zároveň tlačte na klíč (obr. 12.C) tak, abyste zablokovali otáčení.
3. Namontujte strunovou hlavu (obr. 12.F) jejím otáčením proti směru hodinových ručiček.
4. Vyjměte klíč (obr. 12.C), aby se obnovilo otáčení.

DŮLEŽITÉ *Když používáte strunovou hlavu, je potřeba, aby byl vždy namontován kryt (obr. 12.E) s nožem pro řezání struny (obr. 32.A).*

4.5.2 Demontáž strunové hlavy – typ I

1. Vložte přiložený klíč (obr. 12.C) do příslušného otvoru v úhlovém převodu (obr. 12.D). Pak rukou otáčejte kroužkem a zároveň tlačte na klíč (obr. 12.C) tak, abyste zablokovali otáčení.
2. Strunovou hlavu (obr. 12.F) demontujete tak, že ji odšroubujete ve směru hodinových ručiček.

4.5.3 Montáž strunové hlavy – typ II

1. Vhodným klíčem zablokujte otáčení hřídele (obr. 12.G).
2. Namontujte strunovou hlavu (obr. 12.H) tak, že jí budete otáčet ve směru pohybu hodinových ručiček.

4.5.4 Demontáž strunové hlavy – typ II

1. Vhodným klíčem zablokujte otáčení hřídele (obr. 12.G).
2. Strunovou hlavu (obr. 12.H) demontujete tak, že ji odšroubujete proti směru hodinových ručiček.

4.5.5 Montáž nože se třemi, čtyřmi a osmi břity a pilového kotouče (je-li povolen)

! *Nasad'te ochranný kryt na nůž.*

1. Namontujte vnitřní kroužek (obr. 13.A, obr. 14.A) na hřídel v označeném směru a ujistěte se, že jeho drážky dokonale zapadnou do drážek v úhlovém převodu (obr. 13.B, obr. 14.B).
 2. Namontujte nůž (obr. 13.C, obr. 14.C) a vnější kroužek (obr. 13.D, obr. 14.D) s rovnou stranou obrácenou k noži.
 3. Nasadte přiložený klíč (obr. 13.E, obr. 14.E) do příslušného otvoru v převodu, rukou otáčejte nožem (obr. 13.C, obr. 14.C) a zároveň tlačte na klíč (obr. 13.E, obr. 14.E) v otvoru v úhlovém převodu (obr. 13.B, obr. 14.B), abyste zabránili otáčení.
 4. Namontujte kryt (obr. 13.F, obr. 14.F) a na doraz zašroubujte matici (obr. 13.G, obr. 14.G) proti směru hodinových ručiček (25 Nm).
 5. Vyjměte klíč (obr. 13.E, obr. 14.E), aby se převod mohl znovu otáčet.
- (obr. 16.B), přitom si všimněte, že se vzájemně liší.
 2. Sejměte ochrannou koncovku (obr. 17.A) z trubky (obr. 17.B) zadní rukojeti (obr. 17.C).
 3. Nasadte konec s hrdlem (obr. 17.D) do trubky (obr. 17.B) zadní rukojeti (obr. 17.C) a upevněte jej šroubem (obr. 17.E), pak se ujistěte, že je zajištěn.
 4. Stiskněte čep (obr. 18.A) a nasadte ohebnou trubku (obr. 18.B) do uložení pohonné jednotky (obr. 18.C).
 5. Uvolněním čepu (obr. 18.A) zajistíte konec trubky (obr. 18.B).
 6. Stáhněte gumový kryt (obr. 18.D) a strčte dovnitř kabely (obr. 18.E).
 7. Šroubovákem otevřete kryt kabelu plynu (obr. 18.F).
 8. Připojte kabely (obr. 18.G) a (obr. 18.H).
 9. Kryt (obr. 18.F) zavřete.
 10. Připojte konektory (obr. 18.I) a (obr. 18.L).
 11. Nasadte zpět gumové kryty (obr. 18.D).

4.5.6 Demontáž nože se třemi, čtyřmi a osmi břity a pilového kotouče (je-li povolen)

Nasad'te ochranný kryt na nůž.

1. Nasad'te přiložený klíč (obr. 13.E, obr. 14.E) do příslušného otvoru v převodu, rukou otáčejte nožem (obr. 13.C, obr. 14.C) a zároveň tlačte na klíč (obr. 13.E, obr. 14.E) v otvoru v úhlovém převodu (obr. 13.B, obr. 14.B), abyste zabránili otáčení.
2. Odšroubujte matici (obr. 13.G, obr. 14.G) proti směru hodinových ručiček a sejměte kryt (obr. 13.F, obr. 14.F).
3. Vyjměte vnější kroužek (obr. 13.D, obr. 14.D), pak sejměte nůž (obr. 13.C, obr. 14.C) a vnitřní kroužek (obr. 13.A, obr. 14.A).

4.6 MONTÁŽ PŘEVODOVÉ TRUBKY (MODELY S ODDĚLITELNOU TYČKOU)

1. Vytáhněte aretační kolík (obr. 15.A) a tlačte na dolní část tyčky (obr. 15.B), dokud neuslyšíte cvaknutí aretačního kolíku (obr. 15.A) v otvoru (obr. 15.C) tyčky. Zasunutí můžete usnadnit lehkým otáčením dolní části (obr. 15.B) v obou směrech; úplné zasunutí poznáte podle kolíku (obr. 15.A), který musí být úplně zasunutý.
2. Po úplném zasunutí dotáhněte rukojeť (obr. 15.D).

4.7 MONTÁŽ OHEBNÉ PŘEVODOVÉ TRUBKY

1. Sejměte dvě ochranné krytky (obr. 16.A) z obou konců ohebné převodové trubky

5. OVLÁDACÍ PRVKY

5.1 SPÍNAČ STARTOVÁNÍ/ ZASTAVENÍ MOTORU

Umožňuje zastavit a nastartovat motor. Spínač má dvě polohy (obr. 19.A):



STOP – motor se zastaví a nelze jej nastartovat.



START – motor lze nastartovat.

5.2 PÁKA OVLÁDÁNÍ AKCELERÁTORU

Umožňuje regulovat rychlost sekacího zařízení.

Páku ovládání plynu (obr. 19.B) lze aktivovat pouze v případě, kdy je současně stisknuta i bezpečnostní páka plynu (obr. 19.C).

Správné pracovní rychlosti dosáhnete, když je páka plynu (obr. 19.B) na doraz.

5.3 POJISTNÁ PÁKA PLYNU

Pojistná páka plynu (obr. 19.C) umožňuje pohybovat pákou ovládání plynu (obr. 19.B).

5.4 RUKOJEŤ RUČNÍHO SPUŠTĚNÍ

Umožňuje ruční nastartování motoru (obr. 19.I).

5.5 PÁKA OVLÁDÁNÍ SYTIČE (JE-LI VE VÝBAVĚ)

Používá se pro spuštění motoru zastudena. Ovládání sytiče má dvě polohy (obr. 19.E):



Poloha A – sytič je odpojený (běžný provoz a spuštění motoru zatepla).



Poloha B – sytič je zapojený (pro spuštění motoru zastudena).

5.6 TLAČÍTKO OVLÁDÁNÍ ZAŘÍZENÍ NA OBOHACENÍ SMĚSI (PRIMER)



Stisknutím gumového tlačítka zařízení na obohacení směsi se vstříkne palivo do karburátoru a tak se usnadní nastartování motoru (obr. 19.F).

5.7 DISPLEJ (JE-LI VE VÝBAVĚ)

Na displeji (obr. 19.J) se zobrazují informace o provozu a údržbě stroje.

RPM Otáčkoměr

Čísla na displeji udávají počet otáček motoru.



Počítadlo provozních hodin

Čísla na displeji udávají provozní hodiny (H) a minuty (M) stroje.

MAINTENANCE Údržba

Symbol  značí, že není nutné provést údržbu.

Symbol  začne blikat při dosažení mezního počtu hodin pro údržbu. Intervaly údržby a jednotlivé úkony jsou shrnuty v „tabulce údržby“ (viz kap. 13). Blikání trvá 1 hodinu.

6. POUŽITÍ STROJE

DŮLEŽITÉ *Bezpečnostní pokyny, které je třeba během používání stroje dodržovat, jsou popsány v kap. 2. Důsledně dodržujte uvedené pokyny, abyste se vyhnuli vážným rizikům a nebezpečím.*

DŮLEŽITÉ *Stroj se dodává bez paliva.*

6.1 PŘÍPRAVNÉ ÚKONY

Před použitím stroje:

1. Uved'te stroj do vodorovné polohy tak, aby byl dobře opřený o terén;
2. zvolte sekací zařízení, které je nejvhodnější pro plánovanou pracovní činnost (odst. 4.3);
3. doplňte palivo. Pro režim přípravy směsi a pro režimy a bezpečnost při doplňování paliva (viz odst. 7.2 a odst. 7.3);
4. správně si nasad'te popruh (viz odst. 6.1.1).

6.1.1 Použití popruhu

Popruhy mají být nastaveny podle výšky a vzrůstu operátora.

• Modely s jednoduchým popruhem

Popruhy je potřeba si navléct před uchycením stroje k uchytkům.

Popruh (obr. 20.A) musí procházet přes levé rameno, směrem k pravému boku.

Popruh je potřeba si navléct s:

- opěrkou (obr. 20.A.1), karabinou pro upevnění stroje (obr. 20.A.2) a rychlým odepínáním (obr. 20.A.3) na pravé straně.

• Modely s dvojitým popruhem

Popruhy je potřeba si navléct před uchycením stroje k uchytkům.

Popruh (obr. 20.B) je potřeba si navléct s:

- opěrkou (obr. 20.B.1), karabinou pro upevnění stroje (obr. 20.B.2), a s rychlým odepínáním (obr. 20.B.3) na pravé straně;
- rychlým odepínáním vepředu (obr. 20.B.4);
- překřížením řemenů na zádech operátora (obr. 20.B.6);
- sponami řádně zapnutými (obr. 20.B.5).

Popruhy musejí být napnuty, aby přenášely rovnoměrně zátěž na ramena.

DŮLEŽITÉ *V případě nebezpečí odepněte stroj pomocí rychlého odepínání (obr. 20.B.3).*

• Modely s upevněním na záda

Batoh se obléká až po nastartování stroje.

Batoh (obr. 20.C) se nasazuje:

- s popruhy umístěnými na záda obsluhy (obr. 20.C.1);
- s řádně zapnutými sponami (obr. 20.C.2);
- s karabinou pro uchycení stroje umístěnou na pravé straně (obr. 20.C.3);
- s rychlým odepínáním vepředu (obr. 20.C.4).

Popruhy musejí být napnuty, aby přenášely rovnoměrně zátěž na ramena.

DŮLEŽITÉ V případě nebezpečí odepněte popruhy pomocí rychlého odepínání (obr. 20.C.4).

6.2 BEZPEČNOSTNÍ KONTROLY

Proveďte bezpečnostní kontroly a zkontrolujte, zda výsledky odpovídají informacím uvedeným v tabulkách.

⚠ Bezpečnostní kontrola se musí provádět před každým použitím.

6.2.1 Celková kontrola

Předmět	Výsledek
Rukojeti (obr. 1.F, obr. 1.G, obr. 1.I)	Čisté, suché, správně namontované a pevně uchycené na stroji.
Ochranný kryt žacího zařízení (obr. 1.E.1, obr. 1.E.2)	Odpovídající používanému sekacímu zařízení, správně namontovaný a pevně uchycený na stroji, neopotřebovaný/ neznehodnocený a nepoškozený.
Bod uchycení popruhu (obr. 1.K)	Správně umístěný
Rychlé odpinání (obr. 20.A.3, obr. 20.B.3, obr. 20.C.4)	Účinné. Musí umožnit rychle uvolnit stroj v případě nebezpečí.
Šrouby na stroji a na řezacím zařízení	Řádně utažené (nepovolené)
Žací ústrojí (obr. 1.D.1, obr. 1.D.2, obr. 1.D.3)	Nepoškozené a neopotřebované.
Kovový nůž (je-li namontován) (obr. 1.D.2, obr. 1.D.3)	Řádně nabroušený
Vzduchový filtr (obr. 29.C)	Čistý
Elektrické kabely a kabel svíčky	Neporušené, aby nedocházelo k jiskření.
Kryt svíčky (obr. 19.H)	Neporušený a řádně nasazený na svíčku

6.2.2 Funkční zkouška stroje

Úkon	Výsledek
Uveďte stroj do činnosti (odst. 6.3)	Žací ústrojí (obr. 1.D.1, obr. 1.D.2, obr. 1.D.3), se nesmí pohybovat, běží-li motor na volnoběh.

Úkon	Výsledek
Současně použijte páku ovládání plynu (obr. 19.B) a pojistnou páku plynu (obr. 19.C).	Páky se musí pohybovat volně a nenásilně.
Uvolněte páku ovládání plynu (obr. 19.B) a pojistnou páku plynu (obr. 19.C)	Páky se musejí vrátit automaticky a rychle do neutrální polohy a motor se musí vrátit do volnoběhu.
Stiskněte páku ovládání plynu (obr. 19.B).	Páka ovládání plynu zůstane zablokována (obr. 19.B).
Pohybuje spínačem spuštění/zastavení motoru (obr. 19.A),	Spínač se musí snadno pohybovat z jedné polohy do druhé.

⚠ Když se kterýkoli z výsledků odlišuje od informací uvedených v následujících tabulkách, nelze stroj používat! Doručte stroj do servisního střediska z důvodu provedení potřebných kontrol a oprav.

6.3 UVEDENÍ DO PROVOZU

Před nastartováním motoru:

- umístíte stroj v terénu do stabilní polohy;
- sejměte kryt sekacího zařízení (obr. 1.M) (je-li použito);
- ujistěte se, že nůž (obr. 1.D.2, obr. 1.D.3) (je-li použit) se nedotýká země nebo jiných předmětů.

6.3.1 Startování zastudena

⚠ Startováním „zastudena“ se rozumí startování prováděné min. 5 minut po zastavení motoru nebo po doplnění paliva.

DŮLEŽITÉ Aby nedošlo k deformacím, nesmí se převodová trubka při startování používat jako opěra pro ruku nebo pro koleno.

DŮLEŽITÉ Aby nedošlo k přetržení, nevytahujte lanko po celé délce, nenechte je otírat se o okraj otvoru vodítka pro lanko a rukojeť postupně uvolňujte, aby lanko do otvoru nezajelo nekontrolovaně.

- Zkontrolujte, zda spínač (obr. 19.A) je v poloze „I“.
- Pouze u modelů se sytičem:** Zapněte sytič umístěním páky do polohy „B“ (obr. 19.E).
- Stiskněte tlačítko zařízení na obohacení směsi (obr. 19.F) 10krát pro obohacení směsi v karburátoru. Ujistěte se, že při stisknutí tlačítka je otvor zakrytý prstem.

4. Držte stroj pevně na terénu s jednou rukou na pohonné jednotce, abyste neztratili kontrolu při startování (obr. 21).
5. Zatáhněte pomalu za rukojeť startování 10–15 cm, až ucítíte odpor, a pak několikrát tahejte, dokud neuslyšíte první detonace.
6. **Pouze u modelů se sytíčem:**
Vypněte sytíč umístěním páky do polohy „A“ (obr. 19.E).
7. Zatáhněte znovu za rukojeť startování, dokud se motor nenastartuje.
8. Krátce pohněte pákou ovládání plynu (obr. 19.B) a uveďte motor do volnoběhu.
9. Před použitím stroje nechejte běžet motor na volnoběh aspoň po dobu jedné minuty.

DŮLEŽITÉ Pokud budete za rukojeť startovací lanka tahat opakovaně, může se motor zahřít a může být obtížné jej nastartovat. V případě zahlcení motoru (viz odst. 14).

6.3.2 Startování zatepla

Při startování zatepla (ihned po zastavení motoru) proveďte kroky 1–2–3–4–6–7 výše uvedeného postupu.

6.4 PRACOVNÍ ČINNOST

POZNÁMKA Před zahájením prvního sečení/řezání je vhodné získat potřebnou zručnost se strojem a nevhodnějšími sekacími technikami, naučit se správně navléct popruh, pevně uchopit stroj a provádět pohyby požadované pro realizaci pracovní činnosti.

Při práci se strojem postupujte následujícím způsobem:

- Vždy upevněte stroj ke správně nasazenému popruhu (odst. 6.1.1).
- Stroj vždy pevně držte oběma rukama, přičemž pohonná jednotka se musí nacházet na pravé straně těla a řezací jednotka pod úrovní opasku.

6.4.1 Pracovní techniky

6.4.1.a Strunová hlava

 **Používejte POUZE nylonové struny. Použití kovových strun, plastifikovaných kovových strun a/nebo strun nevhodných pro strunovou hlavu může způsobit vážná zranění a ublížení na zdraví.**

 **Nepoužívejte stroj k zametání po naklonění strunové hlavy. Výkon motoru může způsobit vymrštění předmětů a malých**

kamenů až do vzdálenosti 15 metrů a více, čímž může způsobit škody a ublížení na zdraví osob.

a. Sekání za pohybu (kosení)

Postupujte pravidelně, obloukovým pohybem podobným použití klasické kosey, bez naklonění strunové hlavy během uvedené operace (obr. 22).

Zkuste nejdříve sekat na správnou výšku na malé ploše, abyste poté dosáhli rovnoměrné výšky udržováním strunové hlavy v konstantní vzdálenosti od terénu.

U náročnějšího sečení může být užitečné naklonit strunovou hlavu přibližně o 30° doleva.

 **Nepostupujte uvedeným způsobem v případě, že existuje možnost vymrštění předmětů, které mohou ublížit osobám, zvířatům nebo způsobit škody.**

b. Přesné řezání (dokončovací práce)

Udržujte stroj mírně nakloněný, aby se spodní část strunové hlavy nedotýkala terénu a aby se úroveň sekání nacházela v požadovaném bodě; žací ústrojí je třeba neustále držet v dostatečné vzdálenosti od operátora.

c. Sekání v blízkosti plotů/základů

Pomalou přibližte strunovou hlavu k plotům, kolíkům, skalám, stěnám apod., aniž byste je zasáhli s použitím síly (obr. 23).

Když struna narazí na odolnou překážku, může se přetřhnout nebo opotřebovat; když se zachytí do oplocení, může se prudce přetřhnout.

V každém případě řezání kolem chodníků, základů, stěn atd. může způsobit větší opotřebení struny než obvykle.

d. Řezání kolem stromů

Kráčejte kolem stromu zleva doprava, pomalu se přibližujte ke kmenům, tak, abyste nenarazili strunou na strom, a udržujte strunovou hlavu lehce nakloněnou dopředu (obr. 24).

Mějte na paměti, že nylonová struna se může roztrhnout nebo poškodit malé keře a že náraz nylonové struny na kmen keře nebo stromu s jemnou kůrou jej může vážně poškodit.

6.4.1.b Nůž se třemi, čtyřmi a osmi břity

Začněte sekat vegetaci shora a žacími nožem postupujte směrem dolů tak, že budete sekat rostliny na malé kousky (obr. 25).

6.4.1.c Pilový kotouč (je-li povolen)

⚠ Při používání pilového kotouče tam, kde je to povoleno, je potřeba vždy namontovat příslušný kryt (kap. 4.4.2). Kotouč musí být vždy dobře nabroušen, aby se snížilo riziko zpětného rázu.

⚠ Při sekání malých stromů předvídejte směr spadnutí stromu a zohledněte i směr větru.

Pro dosažení dobrého výsledku při sekání malých stromů sekejte rychlými pohyby směrem k větvím nebo kmenu a motor mějte na maximální otáčky. Vyhybte se oblasti napravo od nože, protože v tomto prostoru je vysoké nebezpečí zpětného rázu nebo zastavení nože z důvodu směru otáčení (obr. 26).

6.4.2 Nastavení délky struny vyčnívající ze strunové hlavy během pracovní činnosti

Tento stroj je vybaven hlavou s poloautomatickým uvolňováním struny.

Délka struny vyčnívající ze strunové hlavy se nastavuje:

- když se struna opotřebením zmenší na příliš malou délku;
- když zaznamenáte vyšší otáčení motoru než obvykle;
- když si povšimnete poklesu účinnosti sekání.

Pro uvolnění další části struny:

- klepněte strunovou hlavou o terén (obr. 27) s pákou ovládání plynu stisknutou až na doraz;
- dojde k automatickému uvolnění struny a nůž pro řezání struny (obr. 32.A) odřeže přebytečnou část struny.

6.5 RADY PRO POUŽITÍ

Během používání je vhodné pravidelně odstraňovat rostliny, které se obtočí kolem stroje, aby nedošlo k přehřátí motoru (obr. 1.A) v důsledku zachycení trávy pod ochranným krytem žacího ústrojí (obr. 1.E.1, obr. 1.E.2).

Postupujte níže uvedeným způsobem:

- zastavte stroj (odst. 6.6);
- sundejte kryt svíčky (obr. 19.H);
- nasadte si pracovní rukavice;
- zachycenou trávu odstraňte šroubovákem, abyste umožnili správné ochlazování motoru.

POZNÁMKA Během prvních 6–8 hodin provozu stroje se vyhybte vytáčení motoru na maximální otáčky.

6.6 ZASTAVENÍ

Pro zastavení stroje:

- uvolněte páku ovládání plynu (obr. 19.B) a po několik sekund nechte motor běžet na volnoběh;
- uveďte spínač (obr. 19.A) do polohy „O“;
- vyčkejte do zastavení řezacího zařízení.

⚠ Po uvedení plynu na minimum je potřeba několika sekund na zastavení řezacího zařízení.

DŮLEŽITÉ Vždy zastavte stroj během přesunů mezi jednotlivými pracovními prostory.

⚠ Motor by mohl být ihned po vypnutí horký. Nedotýkejte se. Hrozí nebezpečí popálení.

6.7 PO POUŽITÍ

- Odpojte kryt svíčky.
- Při zastaveném sekacím zařízení nasadte ochranný kryt nože.
- Před umístěním stroje v jakémkoli prostředí nechte vychladnout motor.
- Proveďte vyčištění (odst. 7.4).
- Zkontrolujte, zda žádné součásti nejsou uvolněné nebo poškozené. V případě potřeby vyměňte poškozené součásti a utáhněte případně povolené šrouby a svorníky.

DŮLEŽITÉ Zastavte stroj (odst. 6.6), odpojte kryt svíčky (obr. 19.H) a nasadte kryt nože vždy, když necháváte stroj bez dohledu.

7. BĚŽNÁ ÚDRŽBA

7.1 VŠEOBECNÉ INFORMACE

DŮLEŽITÉ Bezpečnostní pokyny, které je třeba během používání stroje dodržovat, jsou popsány v kap. 2. Důsledně dodržujte uvedené pokyny, abyste se vyhnuli vážným rizikům a nebezpečím.

⚠ Před jakýmkoli úkonem údržby:

- zastavte stroj;
- odpojte kryt svíčky (obr. 19.H);

- **při zastaveném sekacím zařízení nasadte ochranný kryt nože (s výjimkou případů, kdy se jedná o zásahy na samotném noži);**
- **před umístěním stroje v jakémkoli prostředí nechte vychladnout motor;**
- **používejte vhodný oděv, pracovní rukavice a ochranné brýle;**
- **přečtěte si příslušné pokyny;**

- Intervaly údržby a jednotlivé úkony jsou shrnuty v „tabulce údržby“ (viz kap. 13). Níže uvedená tabulka má za úkol vám pomoci při udržování účinnosti a bezpečnosti vašeho stroje. Jsou v ní uvedeny základní úkony a interval, po kterém má být každý z nich proveden. Proveďte příslušný úkon podle toho, který ze dvou termínů pro provedení údržby nastane jako první.
- Použití neoriginálních náhradních dílů a příslušenství by mohlo mít negativní dopady na činnost a na bezpečnost stroje. Výrobce odmítá jakoukoli odpovědnost v případě ublížení na zdraví osob a škod na majetku, způsobených uvedenými výrobky.
- Originální náhradní díly jsou dodávány dílnami servisní služby a autorizovanými prodejci.

DŮLEŽITÉ Všechny úkony údržby a seřizování, které nejsou popsány v tomto návodu, musí být provedeny vaším prodejcem nebo specializovaným střediskem.

7.2 PŘÍPRAVA SMĚSI

Tento stroj je vybaven dvoutaktním motorem, který vyžaduje směs benzínu a mazacího oleje.

DŮLEŽITÉ Použití čistého benzínu poškodí motor a povede k propadnutí záruky.

DŮLEŽITÉ Používejte jen kvalitní paliva a maziva, jen tak bude zachován výkon a zaručena trvanlivost mechanických částí.

7.2.1 Vlastnosti benzínu

Používejte jen bezolovnatý benzín (zelený benzín) s minimálním oktanovým číslem 90.

DŮLEŽITÉ Zelený benzín je náchylný vytvářet v kanystru úsady, pokud jej skladujete déle než dva měsíce. Používejte vždy čerstvý benzín!

7.2.2 Vlastnosti oleje

Používejte jen syntetický olej nejvyšší kvality určený pro dvoutaktní motory.

U vašeho prodejce jsou dostupné oleje speciálně navržené pro tento typ motoru, které zaručí vysoké výkony.

DŮLEŽITÉ Pro zjištění poměru používaného oleje a benzínu viz tabulku „TECHNICKÉ ÚDAJE“.

7.2.3 Příprava a uchování směsi

Pro přípravu směsi:

1. do vhodného kanystru nalijte asi poloviční množství benzínu;
2. přidejte všechnen olej;
3. vlijte zbytek benzínu;
4. zavřete uzávěr a dobře protřepejte.

DŮLEŽITÉ Směs má sklony ke stárnutí. Nepřipravujte nadměrné množství směsi, aby se netvořily úsady.

DŮLEŽITÉ Kanystry se směsí a s benzínem uchovávejte odděleně a dobře je označte, abyste se vyhnuli jejich záměně v okamžiku použití.

DŮLEŽITÉ Kanystry s benzínem a se směsí pravidelně čistěte, abyste odstranili případné úsady.

7.3 DOPLŇOVÁNÍ PALIVA

Před doplněním paliva:

1. kanystr se směsí pořádně zatřepejte;
2. umístěte stroj na plochu do stabilní polohy a s uzávěrem nádrže na směs otočeným směrem nahoru (obr. 19.G).

POZNÁMKA Na uzávěru nádrže na směs (obr. 19.G) je následující symbol:



Nádrž na směs.

3. Vyčistěte uzávěr nádrže a okolní prostor, aby se při doplňování paliva nedostaly do nádrže nečistoty.
4. Uzávěr palivové nádržky otevírejte opatrně, aby tlak z nádrže unikal postupně.
5. Palivo nalévejte pomocí nálevky a dbejte na to, abyste nádrž nenaplňli až po okraj.

7.4 ČIŠTĚNÍ STROJE A MOTORU

Po použití stroj vždy vyčistěte.

Za účelem omezení rizika požáru:

- udržujte stroj a především motor zbavený zbytků rostlin, listů a nadměrného tuku;

- pravidelně čistěte žebra válce stlačeným vzduchem a prostor u tlumiče udržujte čistý od pilin, větviček, listů a dalších nečistot.
- Aby se zabránilo přehřátí a poškození motoru, musejí být mřížky pro nasávání chladicího vzduchu čisté a nesmějí být ucpané pilinami a nečistotami.

7.5 UPEVNŮVACÍ MATICE A ŠROUBY

- Udržujte dotažení matic a šroubů, abyste si mohli být stále jisti bezpečným fungováním stroje.
- Pravidelně kontrolujte, zda jsou rukojeti řádně upevněny.

8. MIMOŘÁDNÁ ÚDRŽBA

8.1 MAZÁNÍ ÚHLOVÉHO PŘEVODU

Mažte tukem na bázi lithia.

Uvolněte šroub (obr. 28.A) a zavádějte tuk tak, že ručně otáčíte hřídelem, dokud tuk nebude vycházet ven; pak zašroubujte šroub (obr. 28.A).

8.2 MAZÁNÍ OHEBNÉHO HŘÍDELE

Mažte tukem na bázi lithia.

1. Odpojte trubku (obr. 28.B) ze strany motoru;
2. vytáhněte ohebnou hřídel (obr. 28.C);
3. nanášejte tuk tak, že ručně otáčejte hřídelem, dokud se tuk nedostane na celý povrch; pak vše znovu namontujte zpět (odst. 4.6)

8.3 ČIŠTĚNÍ VZDUCHOVÉHO FILTRU

DŮLEŽITÉ Čištění vzduchového filtru je zásadní pro dobré fungování a životnost stroje. Nepracujte bez filtru nebo s poškozeným filtrem, abyste motor nenávratně nepoškodili.

Čištění je potřeba provádět každých 15 pracovních hodin.

• Typ I

Pro čištění filtru:

1. odšroubujte šrouby (obr. 29.B), demontujte kryt (obr. 29.A) a vyjměte filtrační vložku (obr. 29.C);
2. filtr vyfoukejte stlačeným vzduchem zevnitř, aby se odstranil prach a nečistoty (obr. 30);
3. namontujte filtrační vložku (obr. 29.C) a kryt (obr. 29.A) a zašroubujte šrouby (obr. 29.B).

• Typ II

Pro čištění filtru:

1. odšroubujte knoflík (obr. 29.B), demontujte kryt (obr. 29.A) a vyjměte filtrační vložku (obr. 29.C);
2. filtr vyfoukejte stlačeným vzduchem zevnitř, aby se odstranil prach a nečistoty (obr. 30);
3. namontujte filtrační vložku (obr. 29.C) a kryt (obr. 29.A) a zašroubujte knoflík (obr. 29.D).

8.4 SVÍČKA

Pravidelně demontujte a čistěte svíčku a ocelovým kartáčem odstraňte případné úsady (obr. 31). Zkontrolujte a nastavte správnou vzdálenost mezi elektrodami (obr. 31).

Namontujte svíčku a přiloženým klíčem ji dotáhněte na doraz.

Svíčku je potřeba vyměnit za novou s podobnými vlastnostmi v případě spálené elektrody nebo opotřebovaného izolátoru, každopádně vždy po 100 hodinách fungování.

8.5 ÚDRŽBA ŽACÍHO ÚSTROJÍ

Při provádění zásahů na řezacím zařízení buďte opatrní, neboť se může pohybovat, i když je kabel svíčky odpojen.

Na tomto stroji je určeno použití žacích ústrojí označených kódem uvedeným v tabulce Technické parametry.

Vzhledem k vývoji výrobku by mohla být řezací zařízení uvedená v tabulce „Technické parametry“ časem vyměněna za jiná s obdobnými vlastnostmi pro vzájemnou zaměnitelnost a bezpečnost provozu.

 **Nedotýkejte se řezacího zařízení, dokud neodpojíte kabel svíčky a dokud se řezací zařízení úplně nezastaví.**

 **Nasaďte si ochranné rukavice.**

8.5.1 Broušení/vyvažování nože

 **Z bezpečnostních důvodů je důležité, aby bylo broušení a vyvažování prováděno ve specializovaném středisku, které má kompetence a disponuje vybavením vhodným pro provádění potřebných úkonů, a nehrozí tedy poškození nože nebo není narušena bezpečnost při následné práci s ním.**

Nože se třemi, čtyřmi a osmi břity lze použít z obou stran. Když je jedna strana hrotů opotřebovaná, je možné nůž otočit a použít druhou stranu hrotů.

Když jsou obě strany hrotů opotřebenovány, je třeba je nabrousit.

⚠ *Pilový kotouč nelze otočit, proto jej lze použít jen z jedné strany.*

8.5.2 Výměna nože

⚠ *Nůž se nesmí nikdy opravovat, ale je třeba jej vyměnit při prvních náznacích poškození nebo překročení mezních hodnot broušení.*

Ohledně úkonů výměny si přečtěte kap. 4.5.3 a kap. 4.5.4.

8.5.3 Výměna struny ve strunové hlavě

• Typ I

Řídte se postupem uvedeným na (obr. 33).

• Typ II

Zkraťte novou strunu na potřebnou délku (obr. 34.A).

4. Otáčejte otočnou rukojetí navíjení (obr. 35.A) až po vyrovnání značky, která se nachází na otočné rukojeti (obr. 35.B), se značkou, která se nachází na těle strunové hlavy (obr. 35.C).
5. Zasuňte konec struny (obr. 35.D) do jednoho ze dvou výstupních otvorů a vysuňte strunu z protilehlého otvoru.
6. Vyrovnajte části struny vycházející z obou otvorů tak, aby byly stejné.
7. Otáčejte otočnou rukojetí navíjení (obr. 36.A) ve směru šipek pro navíjení struny a strunu vysuňte z obou otvorů tak, aby vyčnívala přibližně 175 mm (obr. 36.B).

V případě, že by uvnitř strunové hlavy zůstala stará struna, nebo v případě zlomení struny uvnitř strunové hlavy vyjměte starou či zlomenou strunu níže popsaným způsobem:

1. stiskněte jazýčky nacházející se na bocích strunové hlavy v místě označeném „PUSH“ (obr. 37.A) a odpojte spodní část hlavy (obr. 37.B);
2. odstraňte strunu, která zůstala uvnitř;
3. umístěte cívkou (obr. 38.A) zpět do jejího uložení;
4. zavřete strunovou hlavu uchycením jazýčků (obr. 38.B) do příslušných drážek (obr. 38.C) a jejich zatlačením až nadoraz, dokud nezaznamenáte „cvaknutí“, které zajistí spodní část strunové hlavy (obr. 38.D) v příslušné poloze.

8.6 NABROUŠENÍ NOŽE PRO ŘEZÁNÍ STRUNY

1. Odšroubujte šroub (obr. 32.C) a vyjměte nůž pro řezání struny (obr. 32.A) z krytu (obr. 32.B).
2. Upevněte nůž pro řezání struny (obr. 32.A) do svěráku a při broušení použijte plochý pilník. Dbejte přitom na zachování původního úhlu sekání.
3. Namontujte nůž pro řezání struny (obr. 32.A) do krytu (obr. 32.B).

8.7 SEŘÍZENÍ VOLNOBĚHU

⚠ *Pokud se řezací zařízení otáčí, i když je motor na volnoběh, je potřeba kontaktovat prodejce, aby motor seřídil:*

8.8 KARBURÁTOR

Karburátor je seřízen z továrny tak, aby podával maximální výkon v každém provozním režimu s minimálními emisemi škodlivých plynů a s ohledem na platné předpisy.

V případě nízkých výkonů se obraťte na prodejce, aby zkontroloval proces spalování a motor.

9. SKLADOVÁNÍ

DŮLEŽITÉ *Bezpečnostní pokyny, které je třeba dodržovat během skladování, jsou popsány v odst. 2.4. Důsledně dodržujte uvedené pokyny, abyste se vyhnuli vážným rizikům a nebezpečím.*

Pokud je stroj potřeba uskladnit na dobu delší než 2–3 měsíce, je potřeba provést určitá opatření, aby nedošlo k problémům při novém započetí práce nebo k trvalému poškození motoru.

Před uskladněním stroje:

1. Na otevřeném prostranství a se studeným motorem vyprázdňete palivovou nádrž.
2. Nastartujte motor a nechte ho běžet na volnoběh, dokud se nezastaví, aby se spotřebovalo veškeré palivo, které zůstalo v karburátoru.
3. Nechte ochladit motor.
4. Odpojte kryt svíčky (obr. 19.H).
5. Důkladně vyčistěte stroj.
6. Zkontrolujte, zda stroj neutrpěl škody. V případě potřeby se obraťte na autorizované servisní středisko.
7. Stroj skladujte:
 - na suchém místě;
 - tam, kde je chráněn před povětrnostními vlivy;
 - s řádně nasazeným krytem nože;
 - na místě, kam nemají přístup děti;

- před uskladněním stroje se ujistěte, že jste vyjmuli klíče a odložili nářadí použité při údržbě.

Před opětovným uvedením do provozu připravte stroj, jak je uvedeno v kapitole „6. Použití stroje“.

10. MANIPULACE A PŘEPRAVA

Při manipulaci nebo přepravě stroje je potřeba:

- Zastavte stroj.
- Odpojte kryt svičky (obr. 19.H).
- Použijte silné pracovní rukavice.
- Při zastaveném sekacím zařízení nasadte ochranný kryt nože.
- Uchopte stroj výhradně za rukojeti a nasměrujte řezací zařízení v opačném směru vůči směru přepravy.

Při přepravě stroje na motorovém vozidle:

- umístit stroj tak, aby nepředstavoval pro nikoho nebezpečí;
- řádně jej připevnit k přepravnímu prostředku lany nebo řetězy, aby se zabránilo jeho převrácení a možnému poškození, spojenému s únikem paliva.

11. SERVISNÍ SLUŽBA A OPRAVY

Tento návod poskytuje veškeré pokyny, potřebné pro obsluhu stroje a pro správnou základní údržbu, kterou může provádět uživatel. Všechny úkony seřizování a údržby, které nejsou popsány v tomto návodu, musí být provedeny vaším prodejcem nebo specializovaným střediskem, které disponuje znalostmi a vybavením, které je nutné pro správné provedení potřebných prací při současném zachování původní bezpečnostní úrovně stroje.

Úkony prováděné u neautorizovaných subjektů nebo úkony prováděné nekvalifikovaným personálem mají za následek propadnutí jakékoli formy záruky a zprošťují výrobce jakékoli povinnosti či odpovědnosti.

- Opravy a údržbu v záruce mohou provádět výhradně autorizované servisní dílny.
- Autorizované servisní dílny používají výhradně originální náhradní díly. Originální náhradní díly a příslušenství byly vyvinuty specificky pro dané stroje.
- Neoriginální náhradní díly a příslušenství nejsou schváleny a jejich použití způsobí propadnutí záruky.
- Doporučuje se svěřit stroj jednou ročně autorizované servisní dílně za účelem provedení údržby, servisu a kontroly bezpečnostních zařízení.

12. ZÁRUČNÍ PODMÍNKY

Záruka se vztahuje na všechny vady materiálu a na výrobní vady. Uživatel bude muset pozorně sledovat všechny pokyny dodané v přiložené dokumentaci.

Záruka se nevztahuje na škody způsobené:

- chybějícím seznámením s průvodní dokumentací;
- nepozorností;
- nevhodným nebo nedovoleným použitím a montáží;
- použitím neoriginálních náhradních dílů;
- použitím příslušenství, které nebylo dodáno nebo schváleno výrobcem.

Záruka se dále nevztahuje na:

- běžné opotřebení spotřebních materiálů jako řezací zařízení a pojistné šrouby;
- běžné opotřebení.

Kupující je chráněn vlastními národními zákony. Práva kupujícího vyplývající z vlastních národních zákonů nejsou nijak omezena touto zárukou.

13. TABULKA ÚDRŽBY

Interval	Úkon údržby												
	STROJ					MOTOR							
	Kontrola všech spojů (viz kap. 7.5)	Bezpečnostní kontroly / ověření funkčnosti ovládacích prvků (viz kap. 6.2)	Celkové čištění a kontrola (viz kap. 7.4)	Mazání uhlíového převodu a ohebné trubky (viz kap. 8.1, 8.2)	Kontrola hladiny/dodání paliva (viz kap. 7.3)	Celkové čištění a kontrola (viz kap. 7.4)	Čištění vzduchového filtru (viz kap. 8.3)	Výměna vzduchového filtru (viz kap. 8.3)	Čištění zapalovací svíčky (viz kap. 8.4)	Výměna zapalovací svíčky (viz kap. 8.4)	Upevnění šroubů tlumiče*	Výměna palivového filtru*	Čištění vypouštěcího otvoru válce a žeber válce*
Před každým použitím	✓	✓	✓		✓	✓							
15 hodin							✓						
30 hodin				✓			✓				✓		
45 hodin				✓			✓						
60 hodin				✓			✓						
75 hodin				✓			✓						
90 hodin				✓			✓						
105 hodin				✓			✓	✓		✓		✓	✓
120 hodin				✓			✓						
135 hodin				✓			✓						
150 hodin				✓			✓						✓
165 hodin				✓			✓						
180 hodin				✓			✓						
195 hodin				✓			✓						
210 hodin				✓			✓	✓			✓	✓	✓
225 hodin				✓			✓						
240 hodin				✓			✓						
255 hodin				✓			✓						✓
270 hodin				✓			✓						
280 hodin				✓			✓						
300 hodin				✓			✓						

* Úkony, které musí provádět váš prodejce nebo autorizované servisní středisko.

14. IDENTIFIKACE ZÁVAD

ZÁVADA	PRAVDĚPODOBNÁ PŘÍČINA	ŘEŠENÍ
1. Motor nespustí nebo přestane běžet	Nesprávný postup startování.	Řiďte se pokyny (viz kap. 6.3).
	Znečištěná svíčka nebo nesprávná vzdálenost mezi elektrodami	Zkontrolujte svíčku (viz odst. 8.4).
	Ucpaný vzduchový filtr	Vyčistěte a/nebo vyměňte filtr (viz odst. 8.3).
	Problémy s karburací	Kontaktujte autorizované servisní středisko.
2. Motor nastartuje, ale má malý výkon.	Ucpaný vzduchový filtr	Vyčistěte a/nebo vyměňte filtr (viz odst. 8.3).
	Problémy s karburací	Kontaktujte autorizované servisní středisko.
3. Motor běží nepravidelně a pod zátěží nemá výkon.	Znečištěná svíčka nebo nesprávná vzdálenost mezi elektrodami	Zkontrolujte svíčku (viz odst. 8.4).
	Problémy s karburací	Kontaktujte autorizované servisní středisko.
4. Motor nadměrně kouří	Nesprávné složení směsi.	Připravte směs podle pokynů (viz odst. 7.2).
	Problémy s karburací	Kontaktujte autorizované servisní středisko.
5. Zahlcení motoru	Opakovaně jste použili rukojeť startování při zapnutém startéru.	Demontujte svíčku (obr. 31) a opatrně zatáhněte za rukojeť startovacího lanka (obr. 19.I), abyste odstranili nadbytek paliva; pak osušte elektrody svíčky a namontujte ji zpět do motoru.
6. Řezací zařízení otáčí, i když je motor na volnoběh	Chybně seřizené spalování	Kontaktujte autorizované servisní středisko.
7. Stroj začíná anomálním způsobem vibrovat	Poškození nebo povolené součásti.	Stroj zastavte a odpojte kabel svíčky (obr. 19.H). Zkontrolujte případná poškození. Zkontrolujte, zda některé součásti nejsou uvolněné a podle potřeby je utáhněte. Přezkoušení, výměny nebo opravy nechte provést v autorizovaném servisním středisku.
8. Stroj dostal vnější zásah	Poškození nebo povolené součásti.	Stroj zastavte a odpojte kabel svíčky (obr. 19.H). Zkontrolujte případná poškození. Zkontrolujte, zda některé součásti nejsou uvolněné a podle potřeby je utáhněte. Přezkoušení, výměny nebo opravy nechte provést v autorizovaném servisním středisku.

Pokud problémy přetrvávají i po provedení výše uvedených řešení, obraťte se na svého prodejce.



INDICE

1. GENERELLE OPLYSNINGER	1
2. SIKKERHEDSFORSKRIFTER	2
3. KEND DIN MASKINE	4
3.1 Beskrivelse af maskinen og dens tilsigtede anvendelse	4
3.2 Sikkerhedsmærkning	5
3.3 Typeskilt på produktet	5
3.4 Hovedkomponenter	6
4. MONTERING	6
4.1 Komponenter til monteringen	6
4.2 Montering af håndtagene	7
4.3 Valg af klippeanordningen og af den specifikke beskyttelse	7
4.4 Montering af klippeanordningens skærm	7
4.5 Montering/afmontering af klippeanordningen	8
4.6 Montering af transmissionsrøret (modeller med adskillige stang)	9
4.7 Montering af det fleksible rør til transmissionen	9
5. BETJENINGSORGANER	9
5.1 Afbryder til start/stop af motor	9
5.2 Hastighedsregulator	10
5.3 Sikkerhedshåndtag til hastighedsregulator	10
5.4 Håndtag til manuel start	10
5.5 Betjeningshåndtag for choker (hvis til stede)	10
5.6 Betjeningsknap til spædningsanordning (Primer)	10
5.7 Display (hvis til stede)	10
6. BRUG AF MASKINEN	10
6.1 Klargøring	10
6.2 Sikkerhedskontroller	11
6.3 Start	12
6.4 Kørsel	12
6.5 Tips til brugen	13
6.6 Standsning	13
6.7 Efter brug	14
7. ALMINDELIG VEDLIGEHOLDELSE	14
7.1 Generelle oplysninger	14
7.2 Forberedelse af blandingen	14
7.3 Påfyldning af brændstof	15
7.4 Rengøring af maskinen og motoren	15
7.5 Fastgøringsskruer og -møtrikker	15
8. EKSTRAORDINÆR VEDLIGEHOLDELSE	15
8.1 Smøring af vinkelgearet	15
8.2 Smøring af bøjelig aksel	15
8.3 Rensning af luftfiltret	15
8.4 Tændrør	15
8.5 Vedligeholdelse af klippeanordning	16
8.6 Slibning af trådsøkærekiven	16
8.7 Regulering til minimum	16
8.8 Karburator	16
9. OPMAGASINERING	17
10. FLYTNING OG TRANSPORT	17
11. SERVICE OG REPARATIONER	17
12. GARANTIDÆKNING	17
13. TABEL FOR VEDLIGEHOLDELSE	18
14. PROBLEMER OG DERES LØSNING	19

1. GENERELLE OPLYSNINGER

1.1 SÅDAN LÆSES BRUGSANVISNINGEN

Visse afsnit i manualen indeholder oplysninger af særlig vigtighed med hensyn til sikkerhed eller funktion. Disse oplysningerne angives efter disse kriterier:

BEMÆRK eller **VIGTIGT** *Indeholder detaljer eller yderligere uddybning af forudgående angivelser for at undgå beskadigelse af maskinen, materielle skader eller kvæstelser.*

Symbolet  angiver en fare. Manglende overholdelse af advarselerne kan medføre risiko for personskade og/eller skader på tredjepart eller på materiel.

.....
 • Afsnittene som er fremhævede med en
 • grå ramme, angiver valgfri funktioner,
 • som ikke er tilgængelige på alle de
 • dokumenterede modeller i denne
 • vejledning. Kontrollér om den pågældende
 • funktion findes på din egen model.

Samtlige retningsangivelser "for", "bag", "højre" og "venstre" skal forstås i forhold til brugerens arbejdsposition.

1.2 HENVISNINGER

1.2.1 Figurer

Figurerne i denne vejledning er nummererede 1, 2, 3 osv.

Komponenterne i figurerne er mærket med bogstaverne A, B, C osv.

En henvisning til komponent C i figur 2 vil blive angivet med teksten: "Se Fig. 2.C" eller blot "(Fig. 2.C)".

Figurerne er udelukkende beregnet til illustrationsformål. De faktiske komponenter kan være anderledes end hvad der er angivet på tegningerne.

1.2.2 Overskrifter

Brugsanvisningen er opdelt i kapitler og afsnit. Overskriften til afsnittet "2.1 Træning" er en undertitel til "2. Sikkerhedsforskrifter". Henvisninger til overskrifter eller afsnit er angivet

med forkortelserne kap. eller afsnit og deres tilhørende nummer. Eksempel: "kap.2" eller "afsnit 2.1".

2. SIKKERHEDSFORSKRIFTER

2.1 TRÆNING

⚠ Bliv fortrolig med maskinens betjening og dermed selve brugen af maskinen. Lær at standse maskinen hurtigt. Manglende overholdelse af sikkerheds- og brugsanvisningerne kan medføre brand og/eller alvorlig personskade.

- Den nationale lovgivning kan begrænse brugen af maskinen.
- Lad aldrig børn eller personer, som ikke har læst brugsanvisningen, bruge maskinen. Der kan lokalt være fastsat en minimumsaldergrænse for brug af maskinen.
- Anvend aldrig maskinen, hvis brugeren er træt eller utilpas, eller har taget medicin, narkotika, alkohol eller stoffer der kan påvirke hans reaktions- og koncentrationsevner.
- Vær opmærksom på, at operatøren eller brugeren er ansvarlig for ulykker, som påføres andre personer eller deres ejendom. Det er brugerens ansvar at vurdere de potentielle risici i terrænet, hvor maskinen skal anvendes, samt at tage de nødvendige forholdsregler af hensyn til egen og andres sikkerhed. Dette gælder især på skråninger og i kuperet, glat eller ustabil terræn.
- Hvis maskinen videresælges eller udlånes, skal man sørge for, at den nye bruger gøres bekendt med anvisningerne i denne instruktionsbog.

2.2 KLARGØRING

Personlige værnemidler (PV)

- Bær tætsiddende beskyttelsestøj udstyret med skæreværn, vibrationsdæmpende handsker, hjelm, beskyttelsesbriller, støvmaske, høreværn og skæresikre sko med skridsikker sål.
- Bær ikke halstørklæder, skjorter, halskæder, armbånd, løstsiddende tøj eller tøj med snører eller slips og under ingen omstændigheder hængende eller brede tilbehør, som kan sætte sig fast i maskinen eller i genstande eller materialer, der forefindes på arbejdspladsen.
- Langt hår skal holdes forsvarligt samlet.

Arbejdsområde / maskine

- Kontrollér hele arbejdsområdet grundigt, og fjern alt det, som kan slynges ud af maskinen eller kan beskadige klippeanordningen/de roterende dele (sten, grene, ståltråd, kødben osv.).

Forbrændingsmotor: brændstof

- ⚠ **FARE!** Benzinen og blandingen er meget brandfarlige.
 - Opbevar benzinen og blandingen i egnede beholdere, der er godkendt for denne anvendelse, på et sikkert sted, der er væk fra varmekilder eller åbne flammer.
 - Beholderne må ikke være tilgængelige for børn.
 - Sørg for at der ikke er rester af græs eller blade eller store mængder fedt i beholderne.
 - Det er forbudt at ryge under fremstilling af blandingen, under opfyldning eller efterfyldning af brændstof og i det hele taget når brændstoffet håndteres.
 - Fyld brændstof på vha. en tragt og kun uden for.
 - Undgå at indånde brændstofdampe.
 - Påfyld aldrig brændstoffet, og fjern aldrig brændstoftankens dæksel, når motoren er i gang eller stadig er varm.
 - Åbn brændstoftankens dæksel langsomt for gradvist at aflaste det interne tryk.
 - Tilnærm aldrig en åben flamme til beholderen for at kontrollere indholdet.
 - Start ikke motoren, hvis der er spildt brændstof, men flyt i stedet maskinen væk fra det forurenede område for at undgå brand. Vent til brændstoffet er fordampet og dampen er forsvundet.
 - Sørg altid for at stramme dækslet godt, både på tank og brændstofdunk.
 - Rens straks ethvert spor af brændstof, der måtte være spildt over maskinen eller på jorden.
 - Start aldrig maskinen på det sted, hvor påfyldningen er foregået. start af motoren skal ske i en afstand på mindst 3 meter fra det sted, hvor der er foretaget påfyldning af brændstoffet.
 - Undgå at der spildes brændstof på tøjet; såfremt det sker, skal man skifte tøj, før motoren tændes.

2.3 UNDER BRUG

Arbejdsområde

- Lad ikke motoren køre i lukkede rum hvor der er risiko for farlig ophobning af kulilte. Maskinen skal startes i det fri eller på steder med tilstrækkelig udluftning. Husk altid på, at motorens udstødningsgasser er giftige.

- Under start af maskinen må man ikke rette lyd-potten og hermed udstødningsskassen mod brandfarlige materialer.
- Maskinen må ikke anvendes i eksplosionsfarlige miljøer, i nærheden af brandfarlige væsker, gas eller støv. Elektriske kontakter eller mekanisk gnidning kan skabe gnister, som kan antænde støv eller dampe.
- Arbejd udelukkende i dagslys eller med en god kunstig belysning. Sigtforholdene skal være gode.
- Personer, børn og dyr skal holdes væk fra arbejdsområdet. Børn skal overvåges af en anden voksen.
- Kontrollér, at andre mennesker befinder sig i en afstand på mindst 15 meter fra maskinens arbejdsradius, eller mindst 30 meter ved vanskelige klipninger.
- Undgå så vidt muligt at arbejde over våd eller glat jord, eller på en jordbund, der er alt for ujævn eller stejl, og som ikke sikrer brugerens stabilitet under arbejdet.
- Vær særligt opmærksom på ujævnt terræn (buler, forhøjninger), skråninger og skjulte farer og vær opmærksom på eventuelle forhindringer, som kan begrænse udsynet.
- Vær meget forsigtig i nærheden af grøfter, afgrunde eller volde.
- Arbejdet skal altid foregå på tværs af skrånningen, og aldrig op og ned. Pas godt på retningsskiftene, og sørg for sikkert fodfæste og for at arbejdspositionen er bag på klippeanordningen.
- Vær opmærksom på trafikken, når maskinen anvendes i nærheden af vejen.

Betjening

- Under arbejdet skal maskinen altid fastholdes med begge hænder, med motorenheden på kroppens højre side og klippeanordningen under bæstestedet.
- Antag en fast og stabil stilling og udvis varsomhed.
- Du bør altid gå med maskinen, ikke løbe.
- Under arbejdet skal maskinen altid være fastspændt til bæreselen.
- Hold altid hænder og fødder væk fra klippeanordningen, både under opstart og under drift af maskinen.
- Advarsel: klippeanordningen fortsætter med at dreje i få sekunder efter at den er frakoblet eller efter slukning af motoren.
- Pas på eventuel udslyngning af materiale forårsaget af klippeanordningen.
- Vær forsigtig med ikke at støde klippeanordningen voldsomt mod fremmedlegemer/forhindringer. Hvis klippeanordningen kommer i kontakt med en forhindring/en genstand, kan der opstå tilbageslag (kickback). Denne kontakt kan forårsage et meget hurtigt slag i den modsatte retning og skubbe klippeanordningen opad og mod brugeren. Tilbageslaget kan medføre, at brugeren mister herredømmet over maskinen med mulighed for yderst alvorlige konsekvenser. For at undgå risikoen for tilbageslag skal man træffe de herunder anførte forholdsregler:
 - Hold godt fast i maskinen med to hænder og hold kroppen og armene i en stilling som gør det muligt at modstå tilbageslagets kraft.
 - Hold ikke armene for højt, og skær ikke over hoftehøjde.
 - Brug udelukkende de klippeanordninger som er angivet af producenten.
 - Overhold producentens vedligeholdelsesvejledning for klippeanordningen.
- Pas på muligheden for kvæstelser fra enhver form for anordning til skæring af tråden.
- Advarsel: klippeanordningen fortsætter med at dreje rundt, også efter at motoren er slukket.
- Rør ikke ved dele af motoren som under driften bliver varme. Risiko for forbrænding.
- For at undgå brandrisiko må maskinen ikke efterlades i umiddelbar nærhed af tørre blade eller græs eller andet brandbart materiale, mens motoren er varm.
- ⚠ Stands straks motoren i tilfælde af brud eller ulykker under arbejdet, og flyt maskinen væk fra stedet for at undgå yderligere skader eller kvæstelser på sig selv eller andre personer. Yd straks den nødvendige førstehjælp, hvis ulykken har medført kvæstelser. Kontakt sygehus o.l. vedrørende den nødvendige behandling. Fjern omhyggeligt alle genstande, som i tilfælde af uagtsomhed kan medføre skader eller kvæstelser på personer og dyr.
- ⚠ Det oplyste støj- og vibrationsniveauet i denne betjeningsvejledning svarer til maskinens maksimale driftsværdier. Brug af en ikke-afbalanceret klippeanordning, for høj kørehastighed eller manglende vedligeholdelse kan have en markant indflydelse på støj- og vibrationsniveauet. Det er derfor nødvendigt at forebygge mulige skader som følge af høj støj og vibrationer; vedligehold maskinen, bær høreværn og hold pauser under arbejdet.
- ⚠ Langvarig udsættelse for vibrationer kan medføre skader og neurovaskulære forstyrrelser (nærmere betegnet: "Raynaud's fænomen" eller "hvide fingre"), specielt hos personer, der lider af kredsløbsforstyrrelser. Symptomerne, som kan involvere hænder, håndled og fingre, viser sig som tab af følsomhed, sløvhed, kløen, smerter, affarvning

og ændring i hudens struktur. Disse virkninger kan forstærkes af en lav rumtemperatur og/eller et overdrevent greb på håndtagene. Så snart symptomerne viser sig, reducer da maskinens anvendelsestid, og kontakt en læge.

Begrænsninger ved brug

- Maskinen må ikke anvendes af personer, der ikke er i stand til at holde den fast med begge hænder og/eller personer, der ikke er i stand til at opretholde en stabil balance under arbejdet.
- Anvend aldrig maskinen med beskadigede, manglende eller forkert placerede beskyttelsesanordninger.
- Indvirk aldrig på motorindstillingen og lad den aldrig køre ved for højt omdrejningstal. Hvis man lader motoren køre ved for høje omdrejningstal stiger risikoen for personskader.
- Udsæt ikke maskinen for overdrevne belastninger, og brug ikke en lille maskine for at udføre et hårdt arbejde; brugen af en hensigtsmæssig maskine mindsker risiciene og forbedrer arbejdets kvalitet.

2.4 VEDLIGEHOLDELSE, OPMAGASINERING OG TRANSPORT

En korrekt vedligeholdelse og opmagasinering bidrager til at opretholde maskinsikkerheden og maskinens ydeevne.

⚠ Brug aldrig maskinen med slidte eller ødelagte dele. Defekte eller ødelagte dele bør altid udskiftes og ikke repareres. Der må kun anvendes originale reservedele: ved anvendelse af ikke-originale reservedele eller ved forkert montage, kompromitteres maskinens sikkerhed og der kan opstå brand eller personskade. Producenten frasiger sig ethvert ansvar.

Vedligeholdelse

- For at reducere brandrisikoen skal det med jævne mellemrum kontrolleres, at der ikke er olie og/eller brændstoftlækager.
- Vær forsigtig i forbindelse med justering af maskinen for at undgå at klemme fingrene mellem klippeanordningen og maskinens faste dele.

Opmagasinerings

- Anbring ikke en maskine med brændstof i tanken i et rum, hvor brændstofdampen kan nå en flamme, en gnist eller en varmekilde.
- For at mindske risikoen for brand må kasser med opskåret materiale ikke efterlades i et lukket rum.

2.5 MILJØBESKYTTELSE

Miljøbeskyttelsen er et relevant aspekt, som bør have høj prioritet under anvendelse af maskinen - dette vil gavne både vores fællesskab med andre mennesker og det miljø, vi lever i.

- Undgå at være til gene for nabolaget. Brug kun maskinen til fornuftige tider (ikke tidligt om morgenen eller sent om aftenen/natten, når der kan være til gene for de nærmeste omgivelser).
- Overhold nøje de lokale bestemmelser hvad angår bortskaffelse af emballage, olie, brændstoffer, batterier, filtre, slidte dele og andre komponenter, som kan påvirke miljøet. disse typer affald må ikke bortskaffes sammen med det almindelige husholdningsaffald, men skal indleveres særskilt til egnede genbrugsstationer, som vil sørge for genanvendelse af materialerne.
- Overhold nøje de lokale bestemmelser vedrørende bortskaffelse af restmaterialet efter brug.
- Efter endt levetid må maskinen ikke efterlades i naturen. Henvend dig til din lokale genbrugsstation for bortskaffelse i henhold til de gældende lokale bestemmelser.

3. KEND DIN MASKINE

3.1 BESKRIVELSE AF MASKINEN OG DENS TILSIGTEDE ANVENDELSE

Denne maskine er et redskab til havepleje og navnlig en bærbar buskrydder/kantskærer med forbrændingsmotor beregnet til hobbybrug.

Maskinen består hovedsageligt af en motor, som via en transmissionsaksel, der er indesluttet i et rør, og et vinkelgear driver en klippeanordning der er konfigureret i forskellige typologier, for at udføre forskellige funktioner.

Brugeren kan bære maskinen i en bæresele for at kunne have fuld kontrol over maskinen i sikker afstand af klippeanordningen.

3.1.1 Tilsigtet brug

Denne maskine er designet og fremstillet til:

- skæring af græs og ikke-træagtige vegetation vha. en nylonsnor, som sidder i et trådhoved;
- skæring af højt græs, ukrudt, mindre grene og træagtige buske med en diameter på op til 2 cm, ved hjælp af klinger i metal eller plastik;
- skæring af trædele og fældning af små træer (kun med savklinge, hvis tilladt),
- kun at blive brugt af én bruger.

3.1.2 Utilsigtet brug

Enhver anden brug end de ovenfor beskrevne kan være farlig og risikere at medføre kvæstelser og/eller materielle skader. Uegnet brug er for eksempel følgende (men ikke udelukkende):

- at anvende maskinen som "fejkekost",
- at trimme hække eller at udføre arbejde, hvor klippeanordningen ikke anvendes i terrænhøjde;
- beskæring af træer;
- anvendelse af maskinen med klippeanordningen over brugerens bælttested;
- anvendelse af maskinen til skæring af materialer af ikke-vegetabilsk oprindelse;
- brug af klippeanordninger, som afviger fra dem anført i tabellen "tekniske data". Risiko for sår og kvæstelser;
- når maskinen anvendes af flere brugere.

VIGTIGT Uegnet brug af maskinen medfører, at garantien bortfalder. Endvidere ophører producentens ansvar, hvilket betyder, at brugeren selv er ansvarlig for eventuelle udgifter som følge af skader eller kvæstelser på sig selv eller andre personer.

3.2 SIKKERHEDSMÆRKNING

Maskinen er mærket med forskellige symboler (Fig. 2). Symbolerne skal huske brugeren på de handlinger, som skal udføres for at benytte maskinen på sikker vis.

Symbolernes betydning:



ADVARSEL! FARE! Hvis denne maskine anvendes ukorrekt, kan den være farlig for brugeren og andre..



ADVARSEL! Læs brugsanvisningen inden brug af denne maskine.



Brugeren af denne maskine, når denne anvendes under normale betingelser hver dag og kontinuerligt, kan udsættes for et støjniveau på 85 dB (A) eller mere. Brug høreværn, beskyttelsesbriller og beskyttelseshjelm.



Bær arbejdshandsker og sikkerhedsfodtøj!



FARE FOR UDSLYNGNING! Når maskinen er i brug, skal samtlige personer og/eller husdyr holdes i en afstand på mindst 15 m fra maskinen!



Klippeanordningens maksimale hastighed



Rundsav-klinger må ikke anvendes. **Fare: Anvendelse af rundsav-klinger i modeller, hvor de ikke er beregnet til det udsætter brugeren for risiko for alvorlige kvæstelser eller dødsfald.**



ADVARSEL! Benzin er brandfarlig. Lad motoren afkøle i mindst 2 minutter, inden der fyldes benzin i.



Pas på klingens kraft.



ADVARSEL! - Hold afstand til varme flader.

VIGTIGT Hvis mærkaterne er blevet ødelagt eller er ulæselige, bør de udskiftes. Ret henvendelse til dit autoriserede servicecenter for at få udleveret nye mærkater.

3.3 TYPESKILT PÅ PRODUKTET

Produktets typeskilt indeholder de følgende data (Fig. 1):

1. Lydeffektniveau
2. Overensstemmelsesmærkning
3. Konstruktionsår/-måned
4. Type af maskine
5. Serienummer
6. Fabrikantens navn og adresse
7. Varenummer

Skriv maskinens identifikationsoplysninger i felterne på etiketten på indersiden af forsiden.

VIGTIGT Anvend identifikationsdata på typeskiltet hver gang der rettes henvendelse til det autoriserede servicecenter.

VIGTIGT Eksemplet på overensstemmelseserklæringen findes på de sidste sider i denne manual.

3.4 HOVEDKOMPONENTER

Maskinen er konstrueret af følgende hovedkomponenter, som har følgende funktioner (Fig.1):

- A. Motor:** overfører bevægelse til klippeanordningen via transmissionsrøret og vinkelgearet.
- B. Transmissionsrør:** indvendigt er transmissionsakslen, hvis funktion er at sende den roterende bevægelse til vinkelgearet.
 1. Stift transmissionsrør
 2. Fleksibelt transmissionsrør
- C. Vinkelgear:** den sidste del af transmissionsrøret, der overfører bevægelsen til klippeanordningen.
- D. Klippeanordning:** er den del som klipper vegetationen
 1. **Tråd hoved:** klippeanordning med nylonsnor.
 2. **3-tands, 4-tands og 8-tands klinge:** klippeanordning med metalskive.
 3. **Savklinge** (hvis tilladt): klippeanordning med rund metalskive med perifer skæretænder.
- E. Skærm til klippeanordning:** er en sikkerhedsbeskyttelse for at forhindre udslyngning af eventuelle genstande, der opsamles af klippeanordningen.
 1. Tråd hoved
 2. Savklinge (hvis tilladt)
- F. Forreste greb:** er et halvrundt greb som gør det muligt at styre maskinen, og som holder benbeskyttelsen.
- G. Bagerste håndgreb:** gør det muligt at styre maskinen, og har de vigtigste betjeningsknapper til at tænde/slukke/accelerere maskinen.

H. Benbeskyttelsesskærm: er en sikkerhedsbeskyttelse som forhindrer utilsigtet kontakt med klippeanordningen under brugen.

I. Styrestang: greb med "oksehornsform", som sidder på tværs af stangen og er asymmetrisk i forhold til stangen, gør det muligt at styre maskinen, og på højre side er de vigtigste betjeningsknapper til at tænde/slukke/accelerere maskinen.

J. Display: oplysninger om drift og vedligeholdelse af maskinen vises.

- K. Fastgøringspunkt (på selen):** der hvor selen fastgøres til maskinen.
- L. Sele:** består af stofremme som føres over skuldrene og hjælper med at holde maskinens vægt under arbejdet.
 1. enkelt rem
 2. dobbelt rem
 3. rygsæk
- M. Klingebeskyttelse** (til transport og flytning af maskinen): beskytter mod utilsigtet kontakt med klippeanordningen, hvilket kan forårsage alvorlig personskade.

4. MONTERING

VIGTIGT Sikkerhedsreglerne som skal følges er beskrevet i kap. 2. Disse forskrifter skal følges nøje for at undgå alvorlige risici eller farer.

Af hensyn til opbevaring og transport er visse af maskinens komponenter ikke monterede på fabrikken. Disse komponenter skal monteres efter fjernelse af emballagen.

⚠ Udpakningen og den endelige montering skal udføres på en jævn og stabil overflade, hvor der er tilstrækkelig plads til at flytte maskinen og emballagen ved brug af passende redskaber. Tag ikke maskinen i brug før instruktionerne i afsnittet "MONTERING" er fuldførte.

4.1 KOMPONENTER TIL MONTERINGEN

Alle nødvendige dele til monteringen findes i emballagen.

4.1.1 Udpakning

1. Åbn emballagen forsigtigt for ikke at risikere at tabe enkeltdele

2. Læs dokumentationen i kassen, inklusiv denne vejledning.
3. Tag alle ikke monterede enkeltd dele ud af kassen.
4. Tag buskrydderen ud af æsken.
5. Bortskaf kasse og emballage i overensstemmelse med de lokale bestemmelser.

4.2 MONTERING AF HÅNDTAGENE

4.2.1 Montering af det forreste håndtag - Type I

1. Placér skruemøtrikken (Fig. 3.A) og indfør tappen (Fig. 3.A.1) i ét af hullerne på transmissionsrøret.
2. Monter det forreste greb med benbeskyttelsesskærmen (Fig. 3.B) med skruerne (Fig. 3.C). Sørg for, at de to bufferhalvskaller forbliver i position (Fig.3.D).
3. Spænd skruerne helt i bund (Fig. 3.C).

4.2.2 Montering af det forreste håndtag - Type II

1. Placér skruemøtrikken (Fig. 4.A) og indfør tappen (Fig. 4.A.1) i ét af hullerne på transmissionsrøret.
2. Monter det forreste håndtag (Fig. 4.B) vha. skruerne (Fig. 4.C).
3. Spænd skruerne helt i bund (Fig. 4.C).

4.2.3 Montering af styrestang - Type III

1. Skru det midterste kuglegreb af (Fig. 5.A) og fjern skruemøtrikken (Fig. 5.B).
2. Sæt styrestangen i (Fig. 5.C), vær opmærksom på, at betjeningsanordningerne forbliver til højre.
3. Ret styrestangen i den foretrukne arbejdsposition, og blokér styrestangen med skruemøtrikken (Fig. 5.B) og kuglegrebet (Fig. 5.A).
4. Sæt betjeningsanordningernes skærm (Fig. 5.D) fast til kabelholderen (Fig. 5.E).

BEMÆRK Ved at løsne kuglegrebet (Fig. 5.A) kan styrestangen drejes, så dens dimensioner reduceres for en lettere opbevaring.

4.2.4 Montering af styrestang - Type IV

1. Placér skruemøtrikken (Fig. 6.A) og indfør tappen (Fig. 6.A.1) i ét af hullerne på transmissionsrøret.
2. Sæt styrestangen i (Fig. 6.B), vær opmærksom på, at betjeningsanordningerne forbliver til højre.
3. Ret styrestangen i den foretrukne arbejdsposition, og blokér den med skruerne (Fig. 6.C).

4.2.5 Montering af styrestang - Type V

1. Sæt styrestangen (Fig. 7.A) i lejet på transmissionsrøret (Fig. 7.B), og vær opmærksom på, at betjeningsanordningerne forbliver til højre.
2. Skru kuglegrebet (Fig. 7.C) til styrestangen (Fig. 7.A) på og stram.

4.3 VALG AF KLIPPEANORDNINGEN OG AF DEN SPECIFIKKE BESKYTTELSE

 *Hver klippeanordning skal være forsynet med en specifik skærm, som anvist i tabellen tekniske data.*

Den klippeanordning, der passer bedst til det arbejde, der skal udføres, skal vælges ud fra følgende generelle anvisninger:

- **trådhovedet** kan fjerne højt græs og ikke-trægagtige planter i nærheden af indhegninger, mure, fundamenter, fortove, omkring træer osv., og kan bruges til at rense et mindre haveareal fuldstændigt
- **3-tands, 4-tands og 8-tands klingerne** er egnet til skæring af ukrudt og små buske på op til 2 cm i diameter,
- **savklingen (hvis tilladt)** gør det muligt at skære trædele og fæle små træer.

VIGTIGT *Hver gang klippeanordningen skal udskiftes, skal alle anordningens dele afmonteres.*

4.4 MONTERING AF KLIPPEANORDNINGENS SKÆRM

 *Anvend beskyttelseshandsker.*

4.4.1 Montering af klippeanordningens skærm (trådhoved, 3-tands, 4-tands og 8-tands klinge) - Type I

1. Skru skruerne ud (Fig. 8.A).
2. Placér skærmen (Fig. 8.C) i højde med hullerne på vinkelarmen (Fig. 8.B).
3. Fastgør skærmen (Fig. 8.C) og stram skruerne (Fig. 8.A).

BEMÆRK På klippeanordningens skærm (Fig. 8.E) findes følgende symbol:

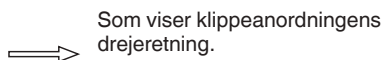

Som viser klippeanordningens drejeretning.

4.4.2 Montering af klippeanordningens skærm (trådhoved, 3-tands, 4-tands og 8-tands klinge) - Type II

VIGTIGT Hver gang denne beskyttelse anvendes, skal du sørge for, at transmissionsrørets plade (Fig. 9.B, Fig. 9.E) er monteret.

1. Skru skruerne ud (Fig. 9.A).
2. Placér skærmen (Fig. 9.C) i højde med hullerne på vinkelarmen (Fig. 9.B).
3. Fastgør skærmen (Fig. 9.C) og stram skruerne (Fig. 9.A).

BEMÆRK På klippeanordningens skærm (Fig. 9.E) findes følgende symbol:

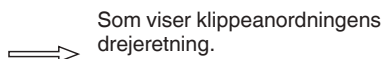

Som viser klippeanordningens drejeretning.

4.4.3 Montering af klippeanordningens skærm (trådhoved) - Type III

1. Fjern beskyttelseshætten (Fig. 10.A) fra endestykket i stangens nederste del (Fig. 10.B).
2. Fastgør beskyttelsen (Fig. 10.C) til støtten (Fig. 10.D) vha. skruerne (Fig. 10.E), som følger med.

BEMÆRK På klippeanordningens skærm (Fig. 10.C) findes følgende symbol:

 Som viser klippeanordningens drejeretning.

4.4.4 Montering af klippeanordningens skærm (savklinge, hvis tilladt)

 **Skærmen bør ikke bruges til andre klippeanordninger.**

1. Fjern eventuelle skærme, der anvendes til andre klippeanordninger.
2. Placér skærmen (Fig. 11.B) i højde med hullerne på vinkelarmen (Fig. 11.A).
3. Fastgør skærmen (fig. 11.B) og stram skruerne (fig. 11.C).

4.5 MONTERING/AFMONTERING AF KLIPPEANORDNINGEN

 **Anvend beskyttelseshandsker.**

4.5.1 Montering af trådhoved - Type I

1. Montér den indvendige ringmøtrik (Fig. 12.A) på akslen i den viste retning. Sørg for, at referencepunkterne passer perfekt med dem på vinkelgearet (Fig. 12.B).
2. Sæt medfølgende nøgle (Fig. 12.C) i det korrekte hul på vinkelgearet (Fig. 12.D) og drej ringmøtrikken manuelt ved at trykke på nøglen (Fig. 12.C), indtil den går i indgreb og blokerer rotationen.
3. Montér trådhovedet (Fig.12.F) ved at skrue det på mod uret.
4. Fjern nøglen (Fig. 12.C) så delene kan rotere igen.

VIGTIGT Når trådhovedet anvendes, skal trådskeerens (Fig. 32.A) skærm (Fig. 12.E) altid være monteret.

4.5.2 Afmontering af trådhoved - Type I

1. Sæt medfølgende nøgle (Fig. 12.C) i det korrekte hul på vinkelgearet (Fig. 12.D) og drej ringmøtrikken manuelt ved at trykke på nøglen (Fig. 12.C), indtil den går i indgreb og blokerer rotationen.
2. Afmontér trådhovedet (Fig. 12.F) ved at skrue det på mod uret.

4.5.3 Montering af trådhoved - Type II

1. Med en passende nøgle blokeres akslens rotation (Fig. 12.G).

2. Montér trådhovedet (Fig. 12.H) ved at skrue det på med uret.

4.5.4 Afmontering af trådhoved - Type II

1. Med en passende nøgle blokeres akslens rotation (Fig. 12.G).
2. Afmontér trådhovedet (Fig. 12.H) ved at skrue det mod uret.

4.5.5 Montering af 3-tands, , 4-tands, 8-tands klinge og savklinge (hvis tilladt)

Sæt beskyttelseskærmen på klingen.

1. Montér den indvendige ringmøtrik (Fig. 13.A, Fig. 14.A) på akslen i den viste retning. Sørg for, at referencepunkterne passer perfekt med dem på vinkelgearet (Fig. 13.B, Fig. 14.B).
2. Montér klingen (Fig. 13.C, Fig. 14.C) og den udvendige ring (Fig. 13.D, Fig. 14.D) med den flade del vendt mod klingen.
3. Sæt medfølgende nøgle (Fig. 13.E, Fig. 14.E) i det korrekte hul på vinkelgearet, drej klingen (Fig. 13.C, Fig. 14.C) med hånden og skub nøglen (Fig. 13.E, Fig. 14.E), indtil den går i indgreb i hullet på vinkelgearet (Fig. 13.B, Fig. 14.B) og blokerer rotationen.
4. Montér beholderen (Fig. 13.F, Fig. 14.F) og skru møtrikken (Fig. 13.G, Fig. 14.G) på ved at stramme den helt mod uret (25 Nm).
5. Fjern nøglen (Fig. 13.E, Fig. 14.E) så delene kan rotere.

4.5.6 Afmontering af 3-tands, , 4-tands, 8-tands klinge og savklinge (hvis tilladt)

Sæt beskyttelseskærmen på klingen.

1. Sæt medfølgende nøgle (Fig. 13.E, Fig. 14.E) i det korrekte hul, drej klingen (Fig. 13.C, Fig. 14.C) med hånden og skub nøglen (Fig. 13.E, Fig. 14.E), indtil den går i indgreb i hullet på vinkelgearet (Fig. 13.B, Fig. 14.B) og blokerer rotationen.
2. Skru møtrikken (Fig. 13.G, Fig. 14.G) af med uret og fjern beholderen (Fig. 13.F, Fig. 14.F).
3. Træk den udvendige ringmøtrik (Fig. 13.D, Fig. 14.D) ud, og fjern derefter klingen (Fig. 13.C, Fig. 14.C) og den indvendige ringmøtrik (Fig. 13.A, Fig. 14.A).

4.6 MONTERING AF TRANSMISSIONSRØRET (MODELLER MED ADSKILLELIG STANG)

1. Tag låsestiften ud (Fig. 15.A) og skub den nederste del af stangen (Fig. 15.B) indtil der høres et klik, som låser stiften i position (Fig. 15.A) i hullet (Fig. 15.C) på stangen. Indsættelsen kan lattes ved at dreje den nederste del (Fig. 15.B) en smule i begge retninger, indsættelsen er komplet, når stiften (Fig. 15.A) er sat helt i bund.
2. Når indsættelsen er udført, skal håndtaget strammes helt fast (Fig. 15.D).

4.7 MONTERING AF DET FLEKSIBLE RØR TIL TRANSMISSIONEN

1. Fjern høreværmene (Fig. 16.A) fra de to ender af transmissionens fleksible rør (Fig. 16.B). De to ender er ikke ens.
2. Fjern beskyttelseshætten (Fig. 17.A) fra det fremspringende rør (Fig. 17.B) fra bageste håndtag (Fig. 17.C)
3. Indsæt enden med rillen (Fig.17.D) i det fremspringende rør (Fig.17.B) fra det bageste håndtag (Fig. 17.C), og fastgør den med skruen (Fig. 17.E), og sørg for, at den sidder fast.
4. Tryk stiften (Fig.18.A) og før det fleksible rør (Fig.18.B) ind i sædet i motorenheden (Fig.18.C).
5. Slip stiften (Fig.18.A) for at blokere rørets ender (Fig.18.B).
6. Træk gummibeskyttelsen (Fig.18.D) ud og før kablerne ind i den (Fig.18.E).
7. Åbn beskyttelsesanordningen til acceleratorkablet (Fig.18.F) vha. en skruetrækker.
8. Forbind kablerne (Fig.18.G) og (Fig.18.H).
9. Luk beskyttelsesanordningen (Fig.18.F).
10. Forbind konnektorerne (Fig.18.I) og (Fig.18.L).
11. Sæt gummibeskyttelsen (Fig.18.D) på plads igen.

5. BETJENINGSORGANER

5.1 AFBRYDER TIL START/ STOP AF MOTOR

Starter og stopper motoren. Afbryderen har to positioner (Fig. 19.A):

-  STOP - motoren standser og kan ikke startes.

START - motoren kan startes og sættes i drift.

5.2 HASTIGHEDSREGULATOR

Gør det muligt at regulere klippeenhedens hastighed.

Aktivering af hastighedsregulatoren (Fig. 19.B) er kun mulig, hvis der samtidig trykkes på hastighedsregulatorens sikkerhedshåndtag (Fig. 19.C).

Den rette arbejdhastighed justeres med hastighedsregulatoren (Fig. 19.B) til endestoppet.

5.3 SIKKERHEDSHÅNDTAG TIL HASTIGHEDSREGULATOR

Sikkerhedshåndtaget til hastighedsregulatoren (Fig. 19.C) gør det muligt at aktivere hastighedsregulatoren (Fig. 19.B).

5.4 HÅNDTAG TIL MANUEL START

Gør det muligt, at starte motoren manuelt (Fig. 19.I).

5.5 BETJENINGSHÅNDTAG FOR CHOKER (HVIS TIL STEDE)

Den anvendes til at starte en kold motor. Chokeren har ti positioner (Fig. 19.E):



Position A - Chokeren er frakoblet (normal drift og start med varm motor).



Position B - Chokeren er tilkoblet (til start med kold motor).

5.6 BETJENINGSKNAP TIL SPÆDNINGSANORDNING (PRIMER)



Ved at trykke på gummiknappen på primer-anordningen indføres der brændstof i karburatoren, hvilket gør det lettere at starte motoren (Fig. 19.F).

5.7 DISPLAY (HVIS TIL STEDE)

I displayet (Fig. 19.J) vises oplysninger om drift og vedligeholdelse af maskinen.

RPM Omdrejningstæller.

Tallene på displayet viser antallet af motoromdrejninger.



Timetæller.

Tallene på displayet viser timer (H) og minutter (M) for maskinens drift.

MAINTENANCE Vedligeholdelse.

Ikonet  indikerer, at det ikke er nødvendigt at udføre vedligeholdelse.

Ikonet  begynder at blinke, når grænsen for vedligeholdelse er nået. Hyppighed og type handlinger er opsummeret i "Tabel over vedligeholdelse" (se kap. 13). Blinkningen fortsætter i 1 time.

6. BRUG AF MASKINEN

VIGTIGT *Sikkerhedsreglerne som skal følges er beskrevet i kap. 2. Disse forskrifter skal følges nøje for at undgå alvorlige risici eller farer.*

VIGTIGT *Maskinen leveres uden brændstof.*

6.1 KLARGØRING

Inden maskinen tages i brug:

1. anbring maskinen på et vandret og solidt plan;
2. vælges den klippeanordning, der passer bedst til det arbejde, der skal udføres (afsnit 4.3).
3. fyld tanken op med brændstof. For oplysninger om forberedelse af blandingen, for oplysninger og forholdsregler for påfyldningen af brændstof (se afsnit 7.2 og afsnit 7.3),
4. tag bæreselen korrekt på (se afsnit 6.1.1).

6.1.1 Brug af selen

Selen skal justeres under hensyntagen til brugerens højde og kropsbygning.

• Modeller med enkelt rem

Bæreselen skal tages på, inden maskinen forbindes ved sin kobling.

Remmen (Fig. 20.A) skal føres over venstre skulder og ned mod højre side af kroppen.

Remmen skal bruges sammen med:

- støtten (Fig. 20.A.1), maskinens karabinhage (Fig. 20.A.2) og lynfrakoblingen (Fig. 20.A.3), der sidder i højre side.

• Modeller med dobbelt rem

Bæreselen skal tages på, inden maskinen forbindes ved sin kobling.

Remmen (Fig. 20.B) skal bruges med:

- støtten (Fig. 20.B.1), maskinens karabinhage (Fig. 20.B.2) og lynfrakoblingen (Fig. 20.B.3), der sidder i højre side.
- lynfrakoblingen foran (Fig. 20.B.4);
- krydsning af remmen på operatørens ryg (Fig. 20.B.6);
- spænderne korrekt fastgjort (Fig. 20.B.5).

Remmene skal strammes for at fordele belastningen jævnt over skuldrene.

VIGTIGT I tilfælde af fare skal maskinen frakobles ved hjælp af lynfrakoblingen (Fig. 20.B.3).

• Modeller med rygsæk

Rygsækken skal tages på, når maskinen er tændt.

Rygsækken (Fig. 20.C) skal bruges sammen med:

- skulderstropperne på operatørens skuldre (Fig. 20.C.1);
- spænderne korrekt fastgjort (Fig. 20.C.2).
- maskinens karabinhage i højre side (Fig. 20.C.3);
- lynfrakoblingen foran (Fig. 20.C.4);

Remmene skal strammes for at fordele belastningen jævnt over skuldrene.

VIGTIGT I tilfælde af fare skal selen frakobles ved hjælp af lynfrakoblingen (Fig. 20.C.4).

6.2 SIKKERHEDSKONTROLLER

Udfør de følgende sikkerhedskontroller og kontrollér at resultaterne svarer til dem som er anført i skemaerne.

 **Udfør altid sikkerhedskontrollerne før maskinen tages i brug.**

6.2.1 Generel kontrol

Emne	Resultat
Håndtag (Fig. 1.F, Fig. 1.G, Fig. 1.I)	Rengjorte, tørre og korrekt og stramt fastgjorte til maskinen.
Skærm til klippeanordning (Fig. 1.E.1, Fig. 1.E.2)	Egnet til den anvendte klippeanordning, fastgjort korrekt og solidt til maskinen, ikke slidt/ nedbrudt eller beskadiget.
Fastgøringspunkt på selen (Fig. 1.K)	Korrekt placeret
Lynfrakobling (Fig. 20.A.3, Fig. 20.B.3, Fig. 20.C.4)	Effektiv. Den skal tillade, at maskinen hurtigt frigøres i tilfælde af fare.
Skruer på maskinen og klippeanordningen	Korrekt fastgjorte (ikke løsnede)
Klippeanordning (Fig. 1.D.1, Fig. 1.D.2, Fig. 1.D.3)	Ikke beskadiget eller slidt.
Metallklinge (hvis monteret) (Fig. 1.D.2, Fig. 1.D.3)	Skarp
Luftfilter (Fig. 29.C)	Ren
El-kabler og kabel til tændrør	Hel, så der ikke dannes gnister.
Tændrørshætte (Fig. 19.H)	Intakt og korrekt monteret på tændrøret

6.2.2 Funktionsafprøvning af maskinen

Handling	Resultat
Start maskinen (afsnit 6.3)	Klippeanordningen (Fig. 1.D.1, Fig. 1.D.2, Fig. 1.D.3) må ikke bevæge sig med motoren i tomgang.
Tryk samtidig på hastighedsregulatoren (fig. 19.B) og sikkerhedshåndtaget til hastighedsregulatoren (fig. 19.C).	Håndtagene skal kunne bevæge sig frit uden at være stramme.
Slip hastighedsregulatoren (fig. 19.B) og sikkerhedshåndtaget til hastighedsregulatoren (fig. 19.C)	Håndtagene skal vende automatisk og hurtigt tilbage til neutralpositionen og motoren skal vende tilbage til tomgang.
Tryk på hastighedsregulatoren (Fig. 19.B)	hastighedsregulatoren må ikke bevæge sig (Fig. 19.B).
Betjen afbryderen til start/ stop af motor (Fig. 19.A)	Afbryderen skal kunne flyttes let fra en position til en anden.

⚠ Hvis en af kontrollerne ikke fører til resultatet angivet i den følgende tabel, kan maskinen ikke anvendes! Indlever maskinen til et servicecenter for de relevante kontroller og en eventuel reparation.

6.3 START

Før start af motoren:

1. anbring maskinen i en stabil position på jorden,
2. fjern skærmen til klippeanordningen (Fig. 1.M) (hvis den anvendes),
3. kontrollér, at klingen (Fig. 1.D.2, Fig. 1.D.3) (hvis den anvendes) ikke rører ved jorden eller andre genstande.

6.3.1 Koldstart

⚠ Koldstart betyder start, der udføres mindst 5 minutter efter at motoren er stoppet eller efter en brændstoftpåfyldning.

VIGTIGT For at undgå formændringer må transmissionsrøret ikke bruges som hånd- eller knæstøtte under start af maskinen.

VIGTIGT For at undgå brud må du ikke trække kablet langs hele længden eller lade det glide langs kanten af kabelstyringen. Slip håndtaget gradvist og undgå at det utilsigtet går ind

1. Kontrollér, at afbrydere (Fig. 19.A) er i position «1».
2. **kun for modellerne med choker:** Indkobl chokeren ved at bringe håndtaget i position «B» (Fig. 19.E).
3. Tryk på primer-betjeningsknappen (Fig. 19.F) 10 gange for at sætte karburatoren i gang. Sørg for, at hullet er dækket af fingeren, når du trykker på betjeningsanordningen.
4. Hold maskinen fast på jorden, med den ene hånd på motorenheden, for ikke at miste kontrollen under start (Fig. 21).
5. Træk langsomt i starthåndtaget 10-15 cm, indtil du føler en vis modstand, og træk derefter igen et par gange, indtil du hører de første slag.
6. **kun for modellerne med choker:** Frakobl chokeren ved at bringe håndtaget i position «A» (Fig. 19.E).
7. Træk i starthåndtaget igen, indtil motoren tænder korrekt.
8. Betjen hastighedsregulatoren (Fig. 19.B) kort og bring motoren i tomgang.
9. Lad motoren køre i tomgang i mindst 1 minut, inden du tager maskinen i brug.

VIGTIGT Hvis håndtaget til startkablet aktiveres gentagne gange, kan motoren drukne, så det kan være svært at starte maskinen. I tilfælde af druknet motor (se afsnit 14).

6.3.2 Start med varm motor

For at starte med varm motor (umiddelbart efter at motoren er stoppet) skal du følge trin 1 - 2 - 3 - 4 - 6 - 7 i den foregående procedure.

6.4 KØRSEL

BEMÆRK Inden et klipningsarbejde udføres for første gang, er det anbefalelsesværdigt at skaffe sig den nødvendige fortrolighed med maskinen og de mest egnede skæreteknikker ved at anvende bæreselen korrekt, holde maskinen fast og udføre de bevægelser, der kræves under arbejdet.

For at betjene maskinen gøres som beskrevet i det efterfølgende:

- fastgør altid maskinen til den korrekte iførte bæresele (se afsnit 6.1.1).
- under arbejdet skal maskinen fastholdes med begge hænder, med motorenheden på kroppens højre side og klippeanordningen under bæltetstedet.

6.4.1 Arbejdsteknikker

6.4.1.a Trådhoved

⚠ Anvend KUN nylontråd. Anvendelse af metaltråd, metaltråd overdækket med plastik og/eller tråd, der ikke er egnet til trådhovedet, kan medføre alvorlige kvæstelser og skader.

⚠ Maskinen må ikke anvendes som "fejkekost" ved at skråtstille trådhovedet. Motoren er kraftig nok til at slynge små genstande og små sten rundt i afstande på op til 15 meter eller mere, hvilket kan medføre skader på ting eller personer.

a. Skæring i bevægelse (græsslåning)

Gå frem i regelmæssigt tempo, med en buet formet bevægelse på samme måde som et traditionel segl, uden at skråtstille trådhovedet under arbejdet (Fig. 22).

Prøv først at klippe i den rigtige højde i et mindre område, for derefter at opnå en jævn klippehøjde ved at holde trådhovedet i en konstant afstand fra jorden.

Ved besværlig klipning kan det hjælpe at skråtstille tråd hovedet ca. 30° til venstre.

⚠ Undgå at arbejde på denne måde, hvis der er risiko for udslyngning af genstande, som kan forårsage kvæstelser og skader på dyr eller ting.

b. Præcisionsklipning (tilskæring)

Hold maskinen en smule skråtstillet således, at tråd hovedets nederste del ikke rører ved jorden og skærelinjen befinder sig på det ønskede sted. Klippeanordningen skal altid holdes væk fra brugeren.

c. Klipning i nærheden af indhegninger/ fundamenter

Flyt tråd hovedet langsomt hen imod indhegninger, pæle, sten, mure osv., uden at ramme hårdt (Fig. 23). Hvis tråden rammer større hindringer, kan den knække eller slides, hvis den sidder fast i en indhegning, kan den knække brat. Klipning rundt omkring fortove, fundamenter, mure osv. kan under alle omstændigheder medføre mere slid end normalt.

d. Klipning omkring træer

Gå rundt om træet fra venstre mod højre, og kom langsomt tættere på stammen på en sådan måde, at tråden ikke rammer træet, og tråd hovedet holdes en smule skråtstillet fremad (Fig. 24). Vær opmærksom på, at nylontråden kan hugge eller beskadige små buske, og et slag fra nylontråden mod stammen på buske eller træer med blød bark kan medføre alvorlige skader på planten.

6.4.1.b 3-tands, 4-tands og 8-tands klinge

Begynd at skære vegetationen fra oven og nedad med, så grenene klippes i små stykker med skæreklingen (Fig. 25).

6.4.1.c Savklinge (hvis tilladt)

⚠ Til savklingsens anvendelse, hvor det er tilladt, skal den specifikke skærm altid monteres (kap. 4.4.2). Klingen skal altid skærpes for at reducere risikoen for tilbageslag.

⚠ Ved fældning af små træer, skal du forudsige retningen af faldet af træet med hensyn til vindretningen.

For at opnå et godt resultat af fældningen af små træer, er det nødvendigt at skære med en hurtig bevægelse mod den gren eller stamme, der skal skæres af, og med motoren ved maksimalt omdrejningstal.

Undgå at bruge klingens i højre side, da risikoen for tilbageslag eller standsning af klingens på grund af omdrejningsretningen er højere i dette område (Fig. 26).

6.4.2 Regulering af trådens længde i tråd hovedet under arbejdet

Denne maskine er forsynet med et tråd hoved af typen, der halvautomatisk ruller tråden ud. Længden af hovedets tråd skræres:

- når tråden er slidt og bliver for kort
- når man mærker, at motoren drejer hurtigere end normalt
- når man bemærker nedsat skæreeffektivitet.

For at rulle tråden ud:

- slå tråd hovedet ned i jorden (fig. 27) med hastighedsregulatoren trykket helt i bund
- tråden ruller automatisk ud og trådsøkærkniven (Fig. 32.A) skærer den overskydende længde af.

6.5 TIPS TIL BRUGEN

Under brugen er det en god ide med jævne mellemrum at fjerne ukrudt der vikler sig om maskinen for at undgå overophedning af motoren (Fig. 1.A), som skyldes græsset der sætter sig fast under klippeanordningens skærm (Fig. 1.E.1, Fig 1.E.2).

Gør som beskrevet i det følgende:

- standse maskinen (afsnit 6.6)
- frakobl tændrørshætten (Fig. 19.H);
- tag arbejdshandsker på
- fjern græsset med en skruetrækker, dette for at sikre en korrekt afkøling af motoren.

BEMÆRK Under maskinens første 6-8 driftstimer skal du undgå at bruge motoren ved maksimalt omdrejningstal.

6.6 STANDSNING

Fremgangsmåde ved standsning af maskinen:

- slip hastighedsregulatoren (Fig. 19.B) og lad motoren køre i tomgang i et par sekunder,
- flyt afbryderen (Fig. 19.A) i position «O»,
- vent på at klippeanordningen standser.

⚠ Når hastighedsregulatoren bringes til minimum, stopper klippeanordningen først efter nogle sekunder.

VIGTIGT Stands altid maskinen under flytning fra det ene arbejdsområde til det andet.

⚠ Motoren kan være meget varm umiddelbart efter at den er slukket. Rør ikke! Risiko for forbrændinger.

6.7 EFTER BRUG

- Tag tændrørshætten af.
- Sættes klingebeskytteren på, når klippeanordningen er standset;
- Lad motoren køle af, inden maskinen sættes i et hvilket som helst rum.
- Rengør (afsnit 7.4).
- Kontrollér, at der ikke er løstsiddende eller beskadigede komponenter. Om nødvendigt udskiftes beskadigede dele og eventuelle løse skruer og møtrikker strammes.

VIGTIGT Stands maskinen (afsnit 6.6), tag tændrørshætten af (fig. 19.H), og sæt klingens skærm på, når du forlader maskinen uden opsyn.

7. ALMINDELIG VEDLIGEHOLDELSE

7.1 GENERELLE OPLYSNINGER

VIGTIGT Sikkerhedsreglerne som skal følges er beskrevet i kap. 2. Disse forskrifter skal følges nøje for at undgå alvorlige risici eller farer.

⚠ Før ethvert vedligeholdelsesindgreb:

- stands maskinen;
- tag tændrørshætten af (Fig. 19.H);
- når klippeanordningen er standset, sættes klingebeskyttelsen på (undtagen når der foretages indgreb på selve klingens);
- lad motoren køle af, inden maskinen sættes i et hvilket som helst rum;
- tag passende beklædning på, arbejdshandsker og beskyttelsesbriller;
- læs den tilhørende vejledning;
- Hyppighed og type handlinger er opsummeret i "Tabel over vedligeholdelse" (se kap. 13). Formålet med tabellen er at bidrage til at opretholde maskinens effektivitet og sikkerhed. Tabellen angiver de vigtigste indgreb, og hvor ofte det enkelte indgreb skal udføres. Udfør indgrebet, når den første frist udløber.
- Anvendelse af reservedele og tilbehør, som ikke er originale, kan have en negativ virkning på maskinens funktion og sikkerhed. Producenten frasiger sig ethvert ansvar for skader forårsaget af anvendelse af ikke-originale reservedele.
- Originale reservedele kan fås hos autoriserede servicecentre og forhandlere.

VIGTIGT Alle handlinger til vedligeholdelse og regulering, som ikke er beskrevet i denne brugsanvisning, skal udføres af forhandleren eller af et specialiseret servicecenter.

7.2 FORBEREDELSE AF BLANDINGEN

Maskinen er udstyret med en totaktsmotor, der kræver en blanding af benzin og smørelolie.

VIGTIGT Brug af benzin alene skader motoren og medfører, at garantien bortfalder.

VIGTIGT Brug kun højkvalitets brændstoffer og smøremidler for at opretholde ydeevnen og garantere holdbarheden af de mekaniske dele.

7.2.1 Benzinens karakteristika

Brug kun blyfri benzin med oktantal ikke mindre end 90 N.O.

VIGTIGT Blyfri benzin har tendens til at danne aflejringer i tanken, hvis den opbevares i mere end 2 måneder. Brug altid frisk benzin!

7.2.2 Oliens egenskaber

Brug kun højkvalitets syntetisk olie, der er specifik til totaktsmotorer.

Hos din forhandler kan du finde olier, der specielt er fremstillet til denne type motor, som kan garantere et højt beskyttelsesniveau.

VIGTIGT For at kende de procentdele af olie og benzin, der skal bruges, se tabellen "TEKNISKE DATA".

7.2.3 Forberedelse og opbevaring af blandingen

Til forberedelse af blandingen:

1. hæld ca. halvdelen af mængden af benzin i en godkendt tank,
2. tilsæt al olien,
3. hæld resten af olien i,
4. luk proppen og ryst godt.

VIGTIGT Blanding ælder. Forbered ikke store mængder blanding, så der ikke kan dannes aflejringer.

VIGTIGT Hold tankene for blandingen og benzinen tydeligt adskilte for at undgå at udveksle dem, når de skal bruges.

VIGTIGT Rengør brændstof- og blandingstankene regelmæssigt for at fjerne eventuelle aflejringer.

7.3 PÅFYLDNING AF BRÆNDSTOF

Inden påfyldning:

1. rystes blandingstanken godt,
2. maskinen anbringes på et plant underlag og stabilt med proppen til blandingstanken oppe (Fig. 19.G).

BEMÆRK På proppen til blandingstanken (Fig. 19.G) kan se følgende symbol:



Blandingstank.

3. Rengør proppen til brændstoffet og det omgivende område for at undgå snavs, når du tanker op.
4. Åbn brændstofftankens prop langsomt for at aflaste trykket gradvist.
5. Fyld tanken op med en tragt, og undgå at fylde den til toppen.

7.4 RENGØRING AF MASKINEN OG MOTOREN

Rengør altid maskinen efter brug.

For at mindske brandfaren:

- skal plæneklipperen - og specielt motoren - holdes fri for græsrester, blade eller overskydende smørefedt.
- rengør ofte cylindrenes lameller med trykluft og fjern savsmuld, kviste, blade eller andet affald fra rundt om lyd-dæmperen.

For at undgå overophedning og skader på motoren skal gitrene til ind sugning af køleluft altid være rene og frie for snavs.

7.5 FASTGØRINGSSKRUER OG MØTRIKKER

- Skruer og møtrikker skal altid holdes spændt, således at udstyret hele tiden kan sikre den nødvendige driftssikkerhed.
- Kontrollér regelmæssigt at håndtagene sidder korrekt fast.

8. EKSTRAORDINÆR VEDLIGEHOLDELSE

8.1 SMØRING AF VINKELGEARET

Smør med litiumbaseret fedt.

Fjern skruen (Fig. 28.A), og indfør fedtet ved at dreje akslen manuelt, indtil fedtet kommer ud igen, sæt skruen på igen (Fig. 28.A).

8.2 SMØRING AF BØJELIG AKSEL

Smør med litiumbaseret fedt.

1. Frakobl røret (Fig. 28.B) fra siden på motoren;
2. tag den bøjelige aksel ud (Fig. 28.C);
3. påfør fedt ved at dreje akslen manuelt, indtil fedtet fordeles over hele overfladen; genmonter alle delene (afsnit 4.6)

8.3 RENSNING AF LUFTFILTRET

VIGTIGT Rengøring af luftfilteret er afgørende for maskinens funktion og holdbarhed. Der må ikke arbejdes uden filter eller med beskadiget filter for ikke at forårsage uoprettelige skader på motoren.

Rengøringen skal udføres hver 15 timers arbejde.

• Type I

For at rense filteret:

1. skrue skrueerne ud (Fig. 29.B), tag dækslet af (Fig. 29.A) og fjern filterelementet (Fig. 29.C),
2. blæs med trykluft fra det indre for at fjerne støv og rester (Fig. 30),
3. sæt filterelementet (Fig. 29.C) og dækslet (Fig. 29.A) på igen, og skru skrueerne i (Fig. 29.B).

• Type II

For at rense filteret:

1. skru kuglegrebet ud (Fig. 29.B), tag dækslet af (Fig. 29.A) og fjern filterelementet (Fig. 29.C),
2. blæs med trykluft fra det indre for at fjerne støv og rester (Fig. 30),
3. sæt filterelementet (Fig. 29.C) og dækslet (Fig. 29.A) på igen, og skru kuglegrebet fast igen (Fig. 29.D).

8.4 TÆNDRØR

Fjern og rengør tændrøret regelmæssigt. Fjern eventuelle aflejringer med en metalbørste (Fig. 31).

Kontrollér og nulstil den korrekte afstand mellem elektroderne (Fig. 31).

Sæt tændrøret på igen ved at stramme det helt med den medfølgende skrueøgle.

Tændrøret skal udskiftes med et med samme egenskaber i tilfælde af brændte elektroder eller forringet isolering, og under alle omstændigheder hver 100 driftstimer.

8.5 VEDLIGEHOLDELSE AF KLIPPEANORDNING

Under indgrebene på klippeanordningen skal man være opmærksom på, at den kan bevæge sig, også selv om tænderets kabel er koblet fra.

Denne maskine er tiltænkt anvendelse af klippeanordninger med det varenummer, som er angivet i tabellen tekniske data.

I betragtning af produktets udvikling kan klippeanordningerne anført i tabellen Tekniske data med tiden udskiftes med andre typer, som har lignende egenskaber hvad angår ombyttelighed og funktionssikkerhed.

⚠ Rør ikke ved klippeanordningen, før tænderets er blevet frakoblet og skæreanordningen er standset helt.

⚠ Anvend beskyttelsehandsker.

8.5.1 Slibning/kalibrering af klingens

⚠ Af sikkerhedshensyn bør slibning og balancering udføres af et specialiseret servicecenter, som råder over den nødvendige fagkundskab og egnede redskaber for at gennemføre arbejdet korrekt, for at undgå at beskadige klingens og for at garantere brugssikkerheden.

3-tands, 4-tands og 8-tands klinger kan bruges i begge sider. Når den ene af knivenes sider har slidt, kan klingens vendes og bruges på den anden side.

Når begge sider af tænderne er slidte, skal man få dem slebet.

⚠ Savklingen er ikke reversibel og bør derfor kun bruges på den ene side.

8.5.2 Udskiftning af klingens

⚠ Klingens må aldrig repareres - den skal udskiftes, så snart de første tegn på brud bemærkes, eller hvis grænsen for slibning overskrides.

Læs i kap. 4.5.3, kap. 4.5.4. hvordan klingens udskiftes.

8.5.3 Udskiftning af tråd på tråd hovedet

• Type I

Følg rækkefølgen vist i (Fig. 33).

• Type II

Skær den nye tråd i den angivne længde (Fig. 34.A).

4. Drej oprulningshåndtaget (fig. 35.A) indtil referencen på håndtaget (fig. 35.B) er ud for referencen på hovedet (fig. 35.C).
5. Indsæt den ene ende af snoren (fig. 35.D) i et af de to udgangshuller og få snoren til at komme ud af det modsatte hul.
6. Sørg for at der stikker lige meget snor ud af de to huller.
7. Drej oprulningshåndtaget (Fig. 36.A) i retningen vist med pilene for at oprulle tråden. Sørg for, at tråden stikker cirka 175 mm ud af begge huller (Fig. 36.B).

Hvis der er gammel snor tilbage inde i hovedet, eller hvis den er gået i stykker inden i hovedet, skal den fjernes på følgende måde:

1. tryk på fligene på siden af trådholderhovedet, der hvor der står "PUSH" (Fig. 37.A) og frigør den nederste del af hovedet (Fig. 37.B);
2. fjern den snor der er tilbage inden i;
3. sæt spolen på plads igen (fig. 38.A) i sit leje,
4. luk hovedet igen ved at fastlåse fligene ind (Fig. 38.B) i rillerne (Fig. 38.C) og skubbe helt i bund indtil der høres et "klik", som låser den nederste del af hovedet (Fig. 38.D) på plads.

8.6 SLIBNING AF TRÅDSKÆREKNIVEN

1. Tag trådsøkærekni ven (Fig. 32.A) af skærmen (Fig. 32.B) ved at skrue skruen af (Fig. 32.C).
2. Spænd trådsøkæreren (Fig. 32.A) i en skruestik, og gå frem med slibningen under anvendelse af en flad fil. Pas på at bevare den oprindelige klippevinkel.
3. Sæt trådsøkærekni ven (Fig. 32.A) på skærmen (Fig. 32.B).

8.7 REGULERING TIL MINIMUM

⚠ Hvis klippeanordningen bevæger sig med motoren i tomgang, skal du kontakte din forhandler for at få den korrekte motorjustering:

8.8 KARBURATOR

Karburatoren er fabriksreguleret for at opnå maksimal ydelse i enhver brugssituation med minimal emission af skadelige gasser og i overensstemmelse med de lokale bestemmelser.

I tilfælde af dårlig ydelse skal du kontakte din forhandler for at få karburatoren og motoren kontrolleret.

9. OPMAGASINERING

VIGTIGT *Sikkerhedsforskrifterne, som skal følges under opmagasinering af maskinen, er beskrevet i afsnit 2.4. Disse forskrifter skal følges nøje for at undgå alvorlige risici eller fare.*

Hvis maskinen skal opmagasineres i en periode på over 2-3 måneder, skal der træffes nogle foranstaltninger for at undgå vanskeligheder, når den startes igen, eller permanente skader på motoren.

Inden maskinen opmagasineres:

1. Tøm brændstoftanken udendørs, og når motoren er kold.
2. Start motoren og lad den køre i tomgang, indtil den standser, så al den resterende brændstof bruges op.
3. Lad motoren køle af.
4. Tag tændrørshætten af (Fig. 19.H).
5. Rengør omhyggeligt maskinen.
6. Kontrollér at maskinen ikke har skader. Kontakt om nødvendigt et autoriseret servicecenter.
7. Opmagasinér maskinen:
 - et tørt sted;
 - beskyttet mod vind og vejr;
 - med klingens skærm monteret korrekt;
 - utilgængeligt for børn;
 - sørg for at have fjernet nøgler og værktøj anvendt til vedligeholdelse.

Når maskinen skal startes igen, skal du forberede den som angivet i kapitel "6". Brug af maskinen".

10. FLYTNING OG TRANSPORT

Når maskinen flyttes eller transporteres, skal man:

- Standse maskinen.
- Tag tændrørshætten af (Fig. 19.H).
- Bære kraftige arbejdshandsker.
- Sættes klingebeskytteren på, når klippeanordningen er standset;
- Tage fat i maskinen udelukkende i håndtagene og rette klippeanordningen i modsat retning i forhold til køreretningen.

Når maskinen transporteres i bil skal man:

- anbringe den, så den ikke udgør en risiko for nogen;
- fastgøre den omhyggeligt til transportmidlet med reb eller kæder for at undgå at den vælter med risiko for at den bliver beskadiget eller der spildes brændstof.

11. SERVICE OG REPARATIONER

Denne brugsanvisning indeholder alle nødvendige anvisninger til brug af maskinen og en korrekt grundlæggende vedligeholdelse, som kan udføres af brugeren selv. Alt justerings- og

vedligeholdelsesarbejde, der ikke er beskrevet i denne brugsanvisning, skal udføres hos din forhandler eller et specialiseret servicecenter, som er i besiddelse af den nødvendige fagkundskab og det nødvendige værktøj til at udføre arbejdet korrekt, således at maskinens oprindelige sikkerhedsniveau bibeholdes.

Indgreb udført af værksteder, som ikke er godkendte, eller af ukvalificerede personer medfører, at alle fabrikantens garantier og forpligtelser eller ansvar bortfalder.

- Kun de officielt autoriserede værksteder kan udføre reparation og vedligeholdelse, som dækkes af garantien.
- De autoriserede servicecentre anvender udelukkende originale reservedele. De originale reservedele og det originale tilbehør er blevet specielt udviklet til disse maskiner.
- De uoriginale reservedele og tilbehør er ikke blevet godkendt, og anvendelse heraf medfører, at garantien bortfalder.
- Det anbefales at få foretaget en årlig kontrol af maskinen på et autoriseret servicecenter til vedligeholdelse, service og kontrol af de monterede sikkerhedsanordninger.

12. GARANTIDÆKNING

Garantien dækker alle materiale- og fabriksfejler. Brugeren bør nøje følge alle anvisninger i den vedlagte dokumentation. Garantien dækker ikke skader som følger af:

- Manglende kendskab til den medfølgende dokumentation.
 - Uagtsomhed.
 - Utilslaget eller ukorrekt brug og montage.
 - Anvendelse af uoriginale reservedele.
 - Anvendelse af tilbehør, som ikke er leveret eller godkendt af fabrikanten.
- Garantien dækker heller ikke:
- Normal slidage på forbrugsmaterialer såsom klippeanordninger og sikkerhedsbolte.
 - Normal slidage.

Køber er beskyttet af den nationale lovgivning. Købers rettigheder i henhold til den nationale lovgivning er ikke på nogen måde begrænset af denne garanti.

13. TABEL FOR VEDLIGEHOLDELSE

Hyppighed	Indgreb												
	MASKINE					MOTOR							
	Kontrol af alle fastgørelser (se kap. 7.5)	Sikkerheds-kontroller/kontrol af betjening (se kap. 6.2)	Generel rengøring og kontrol (se kap. 7.4)	Smøring af vinkelgear og det fleksible rør (se kap. 8.1, 8.2)	Kontrol/genopfyldning af brændstof (se kap. 7.3)	Generel rengøring og kontrol (se kap. 7.4)	Rensning af luftfiltret (se kap. 8.3)	Udskiftning af luftfiltret (se kap. 8.3)	Rengøring af tændrør (se kap. 8.4)	Udskiftning af tændrør (se kap. 8.4)	Fastgørelseskrue til lyd-dæmper * (se kap. 8.4)	Udskiftning af brændstoffilter *	Rengøring af cylindrens udstødningslys og cylindrens lameller *
For hver brug	✓	✓	✓		✓	✓							
15 timer						✓							
30 timer				✓			✓		✓				
45 timer				✓			✓		✓		✓		
60 timer				✓			✓		✓				
75 timer				✓			✓		✓				
90 timer				✓			✓		✓				
105 timer				✓			✓	✓	✓		✓	✓	✓
120 timer				✓						✓			
135 timer				✓									
150 timer				✓									
165 timer				✓									
180 timer				✓									
195 timer				✓									
210 timer				✓				✓		✓	✓	✓	✓
225 timer				✓									
240 timer				✓									
255 timer				✓									
270 timer				✓									✓
280 timer				✓									
300 timer				✓									

* Indgreb som skal udføres af Forhandleren eller af et autoriseret servicecenter.

14. PROBLEMER OG DERES LØSNING

PROBLEM	MULIG ÅRSAG	AFHJÆLPNING
1. Motoren starter ikke eller bliver ikke ved med at køre	Startprocessen er udført forkert.	Følg instruktionerne (se kap. 6.3)
	Tændrøret er snavset eller afstanden mellem elektroderne er ikke korrekt	Kontrollér tændrøret (se afsnit 8.4).
	Luftfilter tilstoppet	Rens og/eller udskift filtret (se afsnit 8.3).
	Karbureringsproblemer	Kontakt et autoriseret servicecenter.
2. Motoren starter, men har ikke tilstrækkelig effekt.	Luftfilter tilstoppet	Rens og/eller udskift filtret (se afsnit 8.3).
	Karbureringsproblemer	Kontakt et autoriseret servicecenter.
3. Motoren har en uregelmæssig drift eller ingen effekt under belastning	Tændrøret er snavset eller afstanden mellem elektroderne er ikke korrekt	Kontrollér tændrøret (se afsnit 8.4).
	Karbureringsproblemer	Kontakt et autoriseret servicecenter.
4. Motoren har en for stor brændstofudluftning	Forkert sammensætning af blandingen	Forbered blandingen ifølge instruktionerne (se afsnit 7.2)
	Karbureringsproblemer	Kontakt et autoriseret servicecenter.
5. Drukning af motor	Starthåndtaget er blevet betjent gentagne gange med starteren indsat,	Tag tændrøret ud (Fig. 31) og træk håndtaget til startkablet (Fig. 19.I) forsigtigt for at fjerne overskydende brændstof, tør tændrørets elektroder og sæt tændrøret på motoren igen.
6. Klippeanordningen bevæger sig med motoren i tomgang	Forkert regulering af karbureringen	Kontakt et autoriseret servicecenter.
7. Maskinen begynder at vibrere unormalt	Nogle dele er blevet beskadiget eller er løse.	Stands maskinen og frakobl tændrørets kabel (Fig. 19.H). Kontrollér om der er tegn på skader. Kontrollér om der findes løse dele, og fastspænd dem. Få udført kontrol, udskiftning eller reparation på et autoriseret servicecenter.
8. Maskinen ramte et fremmedlegeme	Nogle dele er blevet beskadiget eller er løse.	Stands maskinen og frakobl tændrørets kabel (Fig. 19.H). Kontrollér om der er tegn på skader. Kontrollér om der findes løse dele, og fastspænd dem. Få udført kontrol, udskiftning eller reparation på et autoriseret servicecenter.

Såfremt de ovennævnte indgreb ikke løser problemet, bør der rettes henvendelse til forhandleren.



INDICE

1. ALLGEMEINES.....	1
2. SICHERHEITSVORSCHRIFTEN	2
3. WAS MAN WISSEN SOLLTE.....	4
3.1 Maschinenbeschreibung und Verwendungszweck	4
3.2 Sicherheitssymbole.....	5
3.3 Typenschild des Produkts	6
3.4 Wesentliche Bauteile.....	6
4. MONTAGE.....	7
4.1 Montage der Bauteile.....	7
4.2 Montage der Griffe	7
4.3 Auswahl der Schneidvorrichtung und der speziellen Schutzvorrichtung	8
4.4 Montage der Schutzvorrichtung	8
4.5 Montage/Demontage der Schneidvorrichtung	9
4.6 Montage des Antriebsrohrs (Modelle mit trennbarer Stange)	9
4.7 Montage des flexiblen Antriebsrohrs	10
5. STEUERBEFEHLE	10
5.1 Motor-Start/Stopp-Schalter	10
5.2 Gassteuerhebel.....	10
5.3 Sicherheitsgashebel.....	10
5.4 Manueller Startgriff.....	10
5.5 Steuerhebel Starterklappe (Choke) (falls vorhanden)	10
5.6 Druckknopf Ansaugvorrichtung (Primer)	10
5.7 Display (falls vorhanden).....	10
6. GEBRAUCH DER MASCHINE	11
6.1 Vorbereitende Arbeitsschritte	11
6.2 Sicherheitskontrollen.....	11
6.3 Inbetriebnahme	12
6.4 Arbeit.....	12
6.5 Empfehlungen für den Gebrauch	14
6.6 Stopp.....	14
6.7 Nach dem Gebrauch	14
7. ORDENTLICHE WARTUNG	14
7.1 Allgemeines	14
7.2 Vorbereitung des Gemischs	15
7.3 Nachfüllen des Kraftstoffs	15
7.4 Reinigung der Maschine und des Motors	15
7.5 Befestigungsmutter und -schrauben	15
8. AUSSERORDENTLICHE WARTUNG.....	16
8.1 Schmierung der Winkelumlenkung.....	16
8.2 Schmierung der flexiblen Welle	16
8.3 Reinigung des Luftfilters.....	16
8.4 Zündkerze	16
8.5 Wartung der Schneidvorrichtung.....	16
8.6 Schleifen des Fadenmessers	17
8.7 Einstellung der Leerlaufdrehzahl	17
8.8 Vergaser.....	17
9. LAGERUNG.....	17
10. BEWEGUNG UND TRANSPORT	18
11. SERVICE UND REPARATUREN.....	18
12. DECKUNG DER GARANTIE	18
13. WARTUNGSTABELLE	19
14. STÖRUNGSSUCHE	20

1. ALLGEMEINES

1.1 HINWEISE ZUR VERWENDUNG

Im Text des Handbuchs sind einige Abschnitte, die besonders wichtige Informationen bezüglich der Sicherheit oder des Betriebs enthalten, nach den folgenden Kriterien unterschiedlich hervorgehoben:

HINWEIS oder **WICHTIG** liefern erläuternde Hinweise oder andere Angaben zu bereits an früherer Stelle gemachte Aussagen, in der Absicht, die Maschine nicht zu beschädigen oder Schäden zu vermeiden.

Das Symbol  macht auf eine Gefahr aufmerksam. Die mangelnde Beachtung des Hinweises bewirkt mögliche Verletzungen beim Personal oder an Drittpersonen und/oder Schäden.

Die mit einem mit grau gepunkteten Rand hervorgehobenen Absätze zeigen optionale Eigenschaften an, die nicht bei allen in diesem Handbuch dokumentierten Modellen vorhanden sind. Prüfen, ob die Eigenschaft beim eigenen Modell präsent ist.

Alle Angaben "vorne", "hinten", "rechts" und "links" verstehen sich mit Bezug auf die Arbeitsposition des Bedieners.

1.2 REFERENZEN

1.2.1 Abbildungen

Die Abbildungen in dieser Betriebsanleitung sind mit 1, 2, 3, usw. nummeriert.

Die in den Abbildungen angegebenen Komponenten sind mit den Buchstaben A, B, C, usw. gekennzeichnet. Ein Bezug auf die Komponente C in der Abbildung 2 wird mit folgender Beschriftung angegeben: "Siehe Abb. 2.C" oder einfach nur "(Abb. 2.C)".

Die Abbildungen dienen nur zur Veranschaulichung. Die tatsächlichen Teile können sich von den dargestellten unterscheiden.

1.2.2 Titel

Das Handbuch ist in Kapitel und Absätze unterteilt. Der Titel des Absatzes "2.1 Schulung" ist ein Untertitel von "2. Sicherheitsvorschriften". Die Verweise auf Titel

oder Absätze sind mit der Abkürzung Kap. oder Abs. und der entsprechenden Nummer gekennzeichnet. Beispiel: "Kap. 2" oder "Abs. 2.1".

2. SICHERHEITSVORSCHRIFTEN

2.1 SCHULUNG

⚠ *Machen Sie sich mit den Bedienungsteilen und dem richtigen Gebrauch der Maschine vertraut. Lernen Sie, die Maschine schnell abzustellen. Die Nichtbeachtung der Sicherheitshinweise und der Anweisungen kann zu Unfällen bzw. schweren Verletzungen führen.*

- Die nationale Regelung kann den Gebrauch der Maschine einschränken.
- Die Maschine darf nie von Kindern oder Personen benutzt werden, die sich nicht mit den Anweisungen vertraut gemacht haben. Die lokal geltenden Gesetze können ein Mindestalter für den Benutzer festlegen.
- Die Maschine darf nie benutzt werden, wenn der Benutzer müde ist oder sich nicht wohl fühlt, oder wenn er Medikamente, Drogen, Alkohol oder sonstige Substanzen eingenommen hat, die sich negativ auf seine Reflexe und auf die Aufmerksamkeit auswirken.
- Beachten Sie, dass der Benutzer für Unfälle und unvorhergesehene Umstände verantwortlich ist, die anderen Personen oder deren Eigentum widerfahren könnten. Es gehört zum Verantwortungsbereich des Benutzers, potenzielle Risiken des Geländes, auf dem gearbeitet wird, einzuschätzen. Außerdem muss er alle erforderlichen Vorsichtsmaßnahmen für seine eigene Sicherheit und die der anderen ergreifen, insbesondere an Hängen, auf unebenem, rutschigem oder nicht festem Gelände.
- Falls die Maschine an andere übergeben oder überlassen wird, muss sichergestellt werden, dass der Benutzer die Gebrauchsanweisungen in diesem Handbuch liest.

2.2 VORBEREITENDE ARBEITSSCHRITTE

Persönliche Schutzausrüstung (PSA)

- Tragen Sie eng anliegende Schutzkleidung, die mit Antischnittschutz ausgestattet ist, Vibrationsschutzhandschuhe, Helm, Schutzbrille, Staubschutzmaske, Gehörschutz und Sicherheitsschuhe mit rutschfester Sohle.
- Keine Schals, Hemden, Halsketten, Armbänder, Kleidungsstücke mit fliegenden Teilen oder mit Bändern oder Krawatten und andere lose

hängende Accessoires tragen, die sich in der Maschine oder in eventuell auf dem Arbeitsplatz befindlichen Gegenständen verfangen könnten.

- Langes Haar zusammenbinden.

Arbeitsbereich / Maschine

- Den gesamten Arbeitsbereich sorgfältig prüfen und alles entfernen, was von der Maschine ausgestoßen werden könnte oder die Schnittvorrichtung/rotierende Teile beschädigen könnte (Steine, Äste, Eisendrähne, Knochen, usw.).

Verbrennungsmotoren: Kraftstoff

⚠ **GEFAHR!** Das Benzin und das Gemisch sind hoch entzündlich.

- Das Benzin und das Gemisch ausschließlich in eigens dafür zugelassenen Behältern aufbewahren und zwar an einem sicheren Ort, fern von Wärmequellen oder offenen Flammen.
- Die Behälter niemals in Reichweite von Kindern aufbewahren.
- Die Behälter frei von Grasresten, Blättern oder überschüssigem Fett halten
- Nicht während der Vorbereitung des Gemischs, des Nachfüllvorgangs oder Auffüllens von Kraftstoff rauchen. Dies gilt immer dann, wenn Kraftstoff gehandhabt wird.
- Den Kraftstoff unter Verwendung eines Trichters nur im Freien nachfüllen.
- Vermeiden, die Dämpfe des Kraftstoffs einzuzatmen.
- Während der Motor läuft oder bei heißer Maschine darf der Tankverschluss nicht geöffnet bzw. Kraftstoff nachgefüllt werden.
- Tankverschluss langsam öffnen, um den darin entstandenen Druck langsam abzubauen.
- Keine Flammen an die Tanköffnung annähern, um den Inhalt zu kontrollieren.
- Wenn Kraftstoff austritt, darf kein Versuch unternommen werden, den Motor zu starten. Stattdessen ist die Maschine von der kraftstoffverschmutzten Fläche zu entfernen. Alles vermeiden, was einen Brand verursachen könnte, bis der Kraftstoff verdampft ist und die Dämpfe sich aufgelöst haben.
- Die Deckel von Tank und Behälter des Kraftstoffs immer wieder gut abschließen.
- Sofort jede Spur von Kraftstoff reinigen, die auf Maschine oder Boden geschüttet wurde.
- Maschine nicht am Befüllungsort starten. Der Motor darf erst angelassen werden, wenn er mindestens 3 m vom Kraftstoff-Befüllungsort entfernt ist.
- Den Kontakt von Kraftstoff mit Kleidung vermeiden. Andernfalls die Kleidung wechseln, bevor der Motor gestartet wird.

2.3 WÄHREND DER VERWENDUNG



Arbeitsbereich

- Der Motor darf nicht in geschlossenen Räumen laufen, in denen sich gefährlicher Kohlenmonoxid-Rauch ansammeln kann. Das Anlassen muss im Freien oder an einem gut gelüfteten Ort erfolgen. Nicht vergessen, dass Abgase giftig sind.
- Während des Maschinenstarts Schalldämpfer und folglich auch Abgase nicht gegen entflammare Materialien richten.
- Die Maschine darf nicht in explosionsgefährdeten Umgebungen, oder wenn entflammare Flüssigkeiten, Gas oder Staub vorhanden sind, verwendet werden. Elektrische Kontakte oder mechanische Reibungen können Funken erzeugen, die Staub oder Dämpfe entzünden können.
- Nur bei Tageslicht oder bei guter künstlicher Beleuchtung und mit guten Sichtverhältnissen arbeiten.
- Personen, Kinder und Tiere vom Arbeitsbereich fern halten. Kinder müssen von einem Erwachsenen beaufsichtigt werden.
- Prüfen Sie, dass sich andere Personen mindestens 15 Meter vom Aktionsradius der Maschine, und bei schweren Schnitтарbeiten, mindestens 30 Meter entfernt befinden;
- Vermeiden Sie so gut wie möglich den Einsatz der Maschine auf nassem oder rutschigem Boden oder jedenfalls auf unebenen oder steilen Böden, wenn für den Benutzer bei der Arbeit keine ausreichende Stabilität gewährleistet ist.
- Besonders auf die Unebenheiten des Bodens (Erhebungen, Gräben), auf Hänge und versteckte Gefahren und das Vorhandensein eventueller Hindernisse achten, die die Sicht einschränken könnten.
- In der Nähe von abschüssigen Stellen, Gräben oder Dämmen besonders vorsichtig sein.
- Arbeiten Sie quer zum Hang und nie bergauf oder bergab. Bei Richtungswechsel ist auf den eigenen Abstützpunkt zu achten, wobei man immer talabwärts zur Schneidvorrichtung bleiben soll
- Wenn Sie die Maschine in der Nähe der Straße verwenden, achten Sie auf den Verkehr.

Verhaltensweisen

- Während der Arbeit muss die Maschine immer fest mit zwei Händen gehalten werden. Hierbei die Antriebseinheit auf der rechten Seite des Körpers und die Schneideinheit unter der Gürtellinie halten
- Eine feste und stabile Haltung einnehmen und vorsichtig handeln.
- Führen Sie die Maschine nur im Schritttempo.
- Während der Arbeiten muss die Maschine immer an den Tragegurten befestigt sein.
- Halten Sie Hände und Füße immer von den Schnittvorrichtungen fern, sowohl beim Anlassen

des Motors als auch während des Gebrauchs der Maschine.

- Achtung: Das Schneideelement dreht sich auch nach dem Auskuppeln oder nach dem Ausschalten des Motors noch einige Sekunden weiter
- Auf herausschleuderndes Material durch die Schneidvorrichtungen achten.
- Darauf achten, die Schneidvorrichtung nicht stark gegen Fremdkörper/Hindernisse zu schlagen. Wenn die Schneidvorrichtung auf ein Hindernis/einen Gegenstand trifft, kann es zu einem Gegenstoß (kickback) kommen. Dieser Kontakt kann einen sehr schnellen Stoß in die Gegenrichtung auslösen, so dass die Schneidvorrichtung nach oben und gegen den Maschinenbediener gedrückt wird. Der Gegenstoß kann dazu führen, dass die Kontrolle über die Maschine verloren wird, was sehr schwerwiegende Folgen haben kann. Um den Rückschlag zu vermeiden, die geeigneten Maßnahmen ergreifen, die im Folgenden genau erklärt sind:
 - Die Maschine gut mit zwei Händen festhalten und Körper und Arme in eine Position bringen, die ein Ausharren gegen die Kräfte eines Gegenschlags ermöglichen.
 - Halten Sie die Arme nicht zu hoch und schneiden Sie nicht über Gürtelhöhe.
 - Ausschließlich die vom Hersteller angegebenen Schneidvorrichtungen verwenden.
 - Sich an die Herstellerhinweise halten, die die Wartung der Schneidvorrichtung betreffen.
- Achten Sie auf Verletzungen durch Vorrichtungen zum Schneiden der Fadenlänge.
- Achtung: Das Schneidwerkzeug dreht sich auch nach Ausschalten des Motors weiter.
- Die Teile des Motors, die sich beim Gebrauch erhitzen, dürfen nicht angefasst werden. Verbrennungsgefahr.
- Um die Brandgefahr zu mindern, darf die Maschine mit heißem Motor nicht zwischen Blättern, trockenem Gras oder anderem entflammaren Material abgelegt werden.
-  Im Fall von Brüchen oder Unfällen während der Arbeit, sofort den Motor abstellen und die Maschine entfernen, damit sie keine weiteren Schäden anrichtet; Bei einem Unfall mit eigenen Verletzungen oder Verletzungen Dritter, unverzüglich die der Situation angemessene erste Hilfe leisten und zur notwendigen Behandlung ein Krankenhaus aufsuchen. Entfernen Sie sorgfältig alle eventuellen Rückstände, die – falls sie unbeaufsichtigt bleiben – Schäden oder Verletzungen an Personen oder Tieren verursachen könnten.
-  Die in dieser Anleitung angegebenen Geräusch- und Vibrationspegel sind Höchstwerte beim Betrieb der Maschine. Der Einsatz eines nicht ausgewuchteten Schneidelements, die zu hohe

Fahrgeschwindigkeit und die fehlende Wartung wirken sich signifikant auf die Geräuschemissionen und die Vibrationen aus. Demzufolge müssen vorbeugende Maßnahmen getroffen werden, um mögliche Schäden durch zu hohen Lärm und Belastungen durch Vibrationen zu vermeiden; die Maschine warten, Gehörschutz tragen, während regelmäßig Arbeitspositionen wechseln.

-  Bei längerfristiger Arbeit mit vibrierenden Werkzeugen können vor allem bei Personen mit Durchblutungsstörungen Verletzungen und Gefäßerkrankungen (bekannt als „Raynaud-Syndrom“ oder „Leichenfinger“) auftreten. Die Symptome können die Hände, Handgelenke und Finger betreffen, und treten als Gefühlslosigkeit, Kribbeln, Kitzeln, Schmerzen, blasse Haut oder strukturelle Veränderungen der Haut auf. Diese Effekte können durch niedrige Umgebungstemperaturen bzw. durch besonders festes Greifen der Handgriffe verstärkt werden. Beim Auftreten der Symptome muss die Verwendungszeit der Maschine verkürzt und ein Arzt aufgesucht werden.

Einschränkungen für den Gebrauch

- Die Maschine darf nur von Personen verwendet werden, die in der Lage sind, diese fest mit beiden Händen zu halten bzw. während der Arbeit das Gleichgewicht sicher auf den Beinen zu halten.
- Die Maschine nie mit beschädigten, fehlenden oder nicht korrekt platzierten Schutzvorrichtungen einsetzen.
- Die Einstellungen des Motors dürfen nicht verändert werden, und der Motor darf nicht überlastet werden. Wenn der Motor mit einer zu hohen Drehzahl läuft, erhöht sich das Risiko von Verletzungen.
- Die Maschine darf keinen übermäßigen Kräften ausgesetzt werden, und kleine Maschinen dürfen nicht für schwere Arbeiten verwendet werden; Die Verwendung einer geeigneten Maschine vermindert die Risiken und verbessert die Qualität der Arbeit.

2.4 WARTUNG, LAGERUNG UND TRANSPORT

Durch regelmäßige Wartung und ordnungsgemäßen Unterstand wird die Sicherheit und Leistung der Maschine gewahrt.

 **Die Maschine nie verwenden, wenn Teile abgenutzt oder beschädigt sind. Schadhafte oder abgenutzte Teile sind zu ersetzen und dürfen nicht repariert werden. Immer Originalersatzteile verwenden: Der Gebrauch von nicht Originalersatzteilen und/oder nicht korrekt montierte Ersatzteile beeinträchtigt die Sicherheit der Maschine, kann zu Unfällen oder Verletzungen führen und enthebt den Hersteller von jeder Haftung oder Verantwortung.**

Wartung

- Um das Brandrisiko zu reduzieren, muss regelmäßig geprüft werden, dass keine Öl- und/oder Kraftstoffleckagen vorhanden sind.
- Während der Arbeiten zur Einstellung der Maschine darauf achten, dass die Finger nicht zwischen der Schneidvorrichtung und den feststehenden Teilen der Maschine eingeklemmt werden.

Lagerung

- Die Maschine nicht mit Kraftstoff im Tank an einem Ort aufbewahren, wo die Kraftstoffdämpfe Flammen, Funken oder eine starke Wärmequelle erreichen könnten.
- Um die Brandgefahr zu vermindern, keine Behälter mit Schnittabfällen in geschlossenen Räumen lassen.

2.5 UMWELTSCHUTZ

Der Umweltschutz muss beim Gebrauch der Maschine stets ein wichtiger und vorrangiger Aspekt sein, und zwar zugunsten der Gemeinschaft und der Umwelt, in der wir leben.

- Vermeiden Sie es, Ihre Nachbarschaft zu stören. Benutzen Sie die Maschine nur zu vernünftigen Uhrzeiten (nicht früh am Morgen oder spät am Abend, wenn die Personen gestört werden könnten).
- Halten Sie sich strikt an die örtlichen Vorschriften für die Entsorgung von Verpackungen, Öl, Kraftstoff, Filter, beschädigten Teilen oder sämtlichen weiteren umweltschädlichen Stoffen Diese Art Müll darf nicht zusammen mit dem Hausmüll weggeworfen werden, es muss eine getrennte Müllsammlung erfolgen, damit die Bestandteile dann geeigneten Sammelstellen übergeben werden können, die für das Recycling der Materialien sorgen.
- Halten Sie sich strikt an die örtlichen Vorschriften für die Entsorgung der Abfallmaterialien.
- Bei der Außerbetriebnahme darf die Maschine nicht einfach in der Umwelt abgestellt werden, sondern muss gemäß der örtlichen Vorschriften an eine Sammelstelle übergeben werden.

3. WAS MAN WISSEN SOLLTE

3.1 MASCHINENBESCHREIBUNG UND VERWENDUNGSZWECK

Diese Maschine ist ein Gartengerät und zwar ein tragbarer Freischneider/Handrasenmäher mit Verbrennungsmotor, der für den Freizeitgebrauch vorgesehen ist.

Die Maschine besteht im Wesentlichen aus einem Motor, der über eine in einem Rohr enthaltenen

Antriebswelle und eine Winkelumlenkung eine Schneidvorrichtung betätigt, deren unterschiedliche Konfigurationen verschiedene Funktionen erfüllen.

Der Bediener kann die Maschine mithilfe eines Halteseils handhaben und kann die Hauptbefehle immer in einem Sicherheitsabstand von der Schneidvorrichtung auslösen.

3.1.1 Vorgesehene Verwendung

Diese Maschine wurde geplant und gebaut für:

- Den Schnitt von Gras und nicht holziger Vegetation durch einen Nylonfaden, der in einem Fadenkopf eingeschlossen ist
- Den Schnitt von hohem Gras, Reisig, Zweigen und holzigem Gebüsch eines Durchmesser von bis zu 2 cm mit Hilfe von Metall- oder Kunststoffmessern
- Den Schnitt von holzigen Teilen und das Fällen von kleinen Bäumen (nur mit Sägeblatt, falls zulässig);
- die Verwendung durch nur einen Maschinenbediener.

3.1.2 Unsachgemäße Verwendung

Jede Verwendung, die von den oben angegebenen abweicht, kann gefährlich sein und Schäden an Personen und/oder Sachen bewirken. Als nicht bestimmungsgemäße Verwendung gelten (beispielsweise, aber nicht nur):

- die Maschine zum Kehren zu verwenden;
- Hecken schneiden oder andere Arbeiten, bei denen die Schneidvorrichtung nicht in Bodenhöhe verwendet wird;
- Bäume zuschneiden;
- Verwenden der Maschine mit der Schneidvorrichtung oberhalb der Gürtellinie des Bedieners;
- Verwenden der Maschine für den Schnitt von nicht pflanzlichen Materialien;
- Einsatz von Schneidvorrichtungen, der sich von den in der Tabelle "Technische Daten" aufgelisteten unterscheidet. Gefahr von ernsthaften Wunden und Verletzungen;
- Verwenden der Maschine durch mehr als eine Person.

WICHTIG Die unsachgemäße Verwendung der Maschine hat den Verfall der Garantie und die Ablehnung jeder Haftung seitens des Herstellers zur Folge. Dem Benutzer selbst dadurch entstandene oder Dritten zugefügte Schäden oder Verletzungen gehen zu Lasten des Benutzers.

3.2 SICHERHEITSSYMBOLLE

Auf der Maschine erscheinen verschiedene Symbole (Abb. 2). Sie sollen den Benutzer auf die bei der

Verwendung einzuhaltenen Verhaltensweisen aufmerksam machen, damit die Maschine mit der notwendigen Aufmerksamkeit und Vorsicht eingesetzt wird.

Bedeutung der Symbole:



ACHTUNG! GEFAHR! Diese Maschine kann, wenn sie nicht korrekt verwendet wird, für Sie und andere gefährlich sein.



ACHTUNG! Vor Inbetriebnahme der Maschine die Gebrauchsanleitung lesen.



Wir weisen den Bediener dieser Maschine darauf hin, dass er bei normalen Arbeitsbedingungen täglich einer Geräuschbelastung von 85 dB (A) oder mehr ausgesetzt ist. Gehörschutz, Brille und Schutzhelm verwenden.



Arbeitsschuhe und Schutzhandschuhe tragen!



GEFAHR UMHERFLIEGENDER TEILE! Während der Maschinenverwendung müssen Personen und Haustiere einen Abstand von mindestens 15 m einhalten!



Höchstgeschwindigkeit der Schneidvorrichtung.



Keine Kreissägeblätter verwenden. **Gefahr: Die Verwendung von Kreissägeblättern an Modellen, wo sie nicht vorgesehen sind, setzt den Bediener der Gefahr von schweren oder sogar tödlichen Verletzungen aus.**



ACHTUNG! Benzin ist entflammbar. Vor dem Nachtanken den Motor mindestens 2 Minuten abkühlen lassen.



Auf den Messerstoß achten.



ACHTUNG! - Sich von heißen Flächen entfernt halten.

WICHTIG Beschädigte oder unleserlich gewordene Etiketten müssen ausgetauscht werden. Die neuen Etiketten beim eigenen autorisierten Kundendienstzentrum anfordern.

3.3 TYPENSCHILD DES PRODUKTS

Das Typenschild des Produkts gibt folgende Daten wieder (Abb. 1):

1. Schalleistungspegel
2. Konformitätszeichen
3. Monat / Herstellungsjahr
4. Maschinentyp
5. Seriennummer
6. Name und Anschrift des Herstellers
7. Artikelnummer

Die Daten zur Identifizierung der Maschine in die entsprechenden Räume auf der Etikette schreiben, die auf der Rückseite des Deckblatts wiedergegeben ist.

WICHTIG Die auf dem Schild wiedergegebenen Kennungsdaten zur Identifizierung des Produkts immer dann verwenden, wenn die autorisierte Werkstatt kontaktiert wird.

WICHTIG Das Beispiel der Konformitätserklärung finden Sie auf den letzten Seiten des Handbuchs.

3.4 WESENTLICHE BAUTEILE

Die Maschine besteht aus den folgenden Hauptbestandteilen, denen die folgenden Funktionen zukommen (Abb.1):

- A. Motor:** Er liefert die Bewegung für die Schneidvorrichtung durch das Antriebsrohr und die Winkelumlenkung.
- B. Antriebsrohr:** In seinem Inneren befindet sich die Antriebswelle, deren Aufgabe es ist, die Drehbewegung an die Winkelumlenkung zu übertragen.
 1. Starres Antriebsrohr
 2. Flexibles Antriebsrohr
- C. Winkelumlenkung:** Endstück des Antriebsrohrs, das die Bewegung an die Schneidvorrichtung überträgt.
- D. Schneidvorrichtung:** Ist das Element, das die Pflanzen schneidet
 1. **Fadenkopf:** Schneidvorrichtung mit Nylonfaden.

2. 3-schneidiges, 4-schneidiges und 8-schneidiges Messer: Schneidvorrichtung mit Metallscheibe.

3. Sägeblatt (falls zulässig): Schneidvorrichtung mit runder Metallscheibe mit Außenbezahnung.

E. Schutz der Schneidvorrichtung: Ist eine Schutzvorrichtung und verhindert, dass eventuelle von der Schneidvorrichtung gesammelte Gegenstände weit von der Maschine weggeschleudert werden.

1. Fadenkopf
2. Sägeblatt (falls zulässig)

F. Vorderer Handgriff: Erlaubt mit seiner halbrunden Form die Beherrschung der Maschine. Außerdem ist die Beinschutzbarriere daran angebracht.

G. Hinterer Handgriff: Erlaubt die Steuerung der Maschine und hier befinden sich die wichtigen Steuerbefehle zum Ein-/ Ausschalten/Beschleunigen.

H. Beinschutzbarriere: Ist ein Sicherheitsschutz, der vor einem unbeabsichtigten Kontakt mit der Schneidvorrichtung während der Verwendung schützt.

I. Lenkstange: Handgriff in Form von "Ochsenhörnern", der sich quer zur Stange befindet und zu dieser asymmetrisch ist; ermöglicht die Steuerung der Maschine und hier befinden sich auf der rechten Seite die wichtigsten Steuerbefehle zum Ein-/Ausschalten/Beschleunigen.

J. Display: Informationen über den Betrieb und die Wartung der Maschine werden angezeigt.

K. Anschlusspunkt (der Tragegurte): Wo die Tragegurte an der Maschine angebracht werden.

L. Tragegurte: Vorrichtung, die aus Stoffgurten besteht, die über die Schultern verlaufen. Hilft das Gewicht der Maschine während der Arbeit zu stützen.

1. einfacher Riemen
2. doppelter Riemen
3. mit Tasche

M. Messerschutz (für Transport, Bewegung und Lagerung der Maschine): Schützt vor unbeabsichtigten Kontakten mit der Schneidvorrichtung, die schwere Verletzungen verursachen kann.

4. MONTAGE

WICHTIG Die zu befolgenden Normen sind im Kap. 2. beschrieben. Diese Angaben müssen sehr genau berücksichtigt werden, um schwere Gefahren und Risiken zu vermeiden.

Aus Gründen der Lagerung und des Transports werden einige Bauteile der Maschine nicht in der Fabrik eingebaut, sondern müssen nach Entfernung der Verpackung nach den folgenden Anweisungen montiert werden.

⚠ Auspacken und Montage müssen auf einer flachen und festen Oberfläche vorgenommen werden. Dabei ist genügend Platz für die Bewegung der Maschine und Verpackungen notwendig. Immer geeignete Werkzeuge benutzen. Die Maschine nicht verwenden, bevor die Anweisungen des Abschnitts "MONTAGE" ausgeführt wurden.

4.1 MONTAGE DER BAUTEILE

In der Verpackung sind die Montagebauteile enthalten.

4.1.1 Auspackvorgang

1. Die Verpackung vorsichtig öffnen. Dabei darauf achten, keine Bauteile zu verlieren
2. Die im Karton enthaltenen Unterlagen einschließlich dieser Gebrauchsanweisung durchlesen.
3. Alle losen Komponenten aus dem Karton nehmen.
4. Den Freischneider aus dem Karton entnehmen.
5. Den Karton und die Verpackungen unter Beachtung der örtlichen Vorschriften entsorgen.

4.2 MONTAGE DER GRIFFE

4.2.1 Montage des vorderen Griffs - Typ I

1. Die Kappe (Abb. 3.A) in Position bringen und den Zapfen (Abb. 3.A.1) in eines der am Antriebsrohr vorgesehenen Bohrungen einführen.
2. Den vorderen Griff mit Beinschutzbarriere (Abb. 3.B) mittels Schrauben (Abb. 3.C) montieren, dabei darauf achten, dass die beiden Schwingungsdämpfer (Abb.3.D) in Position bleiben.
3. Die Schrauben festziehen (Abb. 3.C).

4.2.2 Montage des vorderen Griffs - Typ II

1. Die Kappe (Abb. 4.A) in Position bringen und den Zapfen (Abb. 4.A.1) in eines der am Antriebsrohr vorgesehenen Bohrungen einführen.
2. Den vorderen Griff (Abb. 4.B) mit den Schrauben (Abb. 4.C) montieren.
3. Die Schrauben festziehen (Abb. 4.C).

4.2.3 Zusammenbau der Lenkstange - Typ III

1. Den mittleren Knopf (Abb. 5.A) lösen und die Kappe (Abb. 5.B) entfernen.
2. Die Lenkstange (Abb. 5.C) einsetzen, dabei darauf achten, dass die Bedienelemente rechts sind.
3. Die Lenkstange in die bequemste Arbeitsposition ausrichten und mit der Kappe (Abb. 5.B) und dem Knopf (Abb. 5.A) blockieren.
4. Die Hülle der Bedienelemente (Abb. 5.D) an den Kabelhalter (Abb. 5.E) einhaken.

HINWEIS Durch Lockern des Knopfes (Abb. 5.A) kann die Lenkstange gedreht werden, um bei der Lagerung Platz zu sparen.

4.2.4 Zusammenbau der Lenkstange - Typ IV

1. Die Kappe (Abb. 6.A) in Position bringen und den Zapfen (Abb. 6.A.1) in eines der am Antriebsrohr vorgesehenen Bohrungen einführen.
2. Die Lenkstange (Abb. 6.B) einsetzen, dabei darauf achten, dass die Bedienelemente rechts sind.
3. Die Lenkstange in die bequemste Arbeitsposition ausrichten und mit den Schrauben (Abb. 6.C) blockieren.

4.2.5 Zusammenbau der Lenkstange - Typ V

1. Die Lenkstange (Abb. 7.A) in die Aufnahme im Antriebsrohr (Abb. 7.B) einsetzen, dabei darauf achten, dass die Bedienelemente rechts sind.
2. Den Knopf (Abb. 7.C) der Lenkstange (Abb. 7.A) einschrauben und anziehen.

4.3 AUSWAHL DER SCHNEIDVORRICHTUNG UND DER SPEZIELLEN SCHUTZVORRICHTUNG

 Bei der Schneidvorrichtung muss der spezifische Schutz angebracht werden, wie in der Tabelle der Technischen Daten angegeben.

Die am besten geeignete Schneidvorrichtung für die vorgesehene Arbeit entsprechend der folgenden Grundsätze auswählen:

- Der **Fadenkopf** kann hohes Gras und nicht holzige Pflanzen in der Nähe von Einzäunungen, Mauern, Fundamenten, Gehsteigen, um Bäume usw. beseitigen oder zum vollständigen Ausputzen eines Gartenteils verwendet werden;
- die **3-schneidigen, 4-schneidigen und 8-schneidigen Messer** eignen sich zum Schnitt von Gestrüpp und kleinen Sträuchern bis zu 2 cm Durchmesser;

- das **Sägeblatt (falls zulässig)** ermöglicht den Schnitt von Holzigen Teilen und das Fällen von kleinen Bäumen.

WICHTIG Jedes Mal, wenn ein Wechsel der Schneidvorrichtung notwendig ist, alle Elemente der Vorrichtung abmontieren.

4.4 MONTAGE DER SCHUTZVORRICHTUNG

 **Schutzhandschuhe tragen.**

4.4.1 Montage des Schutzes der Schneidvorrichtung (Fadenkopf, 3-schneidiges, 4-schneidiges und 8-schneidiges Messer) - Typ I

1. Die Schrauben lösen (Abb. 8.A).
2. Den Schutz (Abb. 8.C) in Übereinstimmung mit den Bohrungen an der Umlenkung (Abb. 8.B) in Position bringen.
3. Die Schutzabdeckung befestigen (Abb. 8.C) und die Schrauben gut festziehen (Abb. 8.A).

HINWEIS An der Schutzabdeckung der Schneidvorrichtung (Abb. 8.E) ist folgendes Symbol vorhanden:

 Zeigt die Drehrichtung der Schneidvorrichtung an.

4.4.2 Montage des Schutzes der Schneidvorrichtung (Fadenkopf, 3-schneidiges, 4-schneidiges und 8-schneidiges Messer) - Typ II

WICHTIG Jedes Mal, wenn dieser Schutz verwendet wird, sicherstellen, dass die Platte des Antriebsrohrs (Abb. 9.B, Abb. 9.E) montiert ist.

1. Die Schrauben lösen (Abb. 9.A).
2. Den Schutz (Abb. 9.C) in Übereinstimmung mit den Bohrungen an der Umlenkung (Abb. 9.B) in Position bringen.
3. Die Schutzabdeckung befestigen (Abb. 9.C) und die Schrauben gut festziehen (Abb. 9.A).

HINWEIS An der Schutzabdeckung der Schneidvorrichtung (Abb. 9.E) ist folgendes Symbol vorhanden:

 Zeigt die Drehrichtung der Schneidvorrichtung an.

4.4.3 Montage des Schutzes der Schneidvorrichtung (Fadenkopf) - Typ III

1. Die Schutzkappe (Abb. 10.A) vom Endstück des unteren Teils der Stange (Abb. 10.B) entfernen.
2. Den Schutz (Abb. 10.C) an der Halterung (Abb. 10.D) mit den mitgelieferten Schrauben (Abb. 10.E) befestigen.

HINWEIS An der Schutzabdeckung der Schneidvorrichtung (Abb. 10.C) ist folgendes Symbol vorhanden:

 Zeigt die Drehrichtung der Schneidvorrichtung an.

4.4.4 Montage der Schutzabdeckung der Schneidvorrichtung (Sägeblatt, falls zulässig)

 **Diese Schutzabdeckung darf nicht für andere Schneidvorrichtungen verwendet werden.**

1. Die eventuell für andere Schneidvorrichtungen verwendeten Schutzabdeckungen entfernen.
2. Den Schutz (Abb. 11.B) in Übereinstimmung mit den Bohrungen an der Umlenkung (Abb. 11.A) in Position bringen.
3. Die Schutzabdeckung befestigen (Abb. 11.B) und die Schrauben gut festziehen (Abb. 11.C).

4.5 MONTAGE/DEMONTAGE DER SCHNEIDVORRICHTUNG

Schutzhandschuhe tragen.

4.5.1 Montage des Fadenkopfs - Typ I

1. Den inneren Ring (Abb. 12.A) in der angegebenen Richtung an der Welle montieren, sicherstellen, dass die Nuten genau mit denen der Winkelumlenkung (Abb. 12.B) übereinstimmen.
2. Den beiliegenden Schlüssel (Abb. 12.C) in die entsprechende Öffnung an der Winkelumlenkung (Abb. 12.D) einsetzen und den Ring per Hand drehen lassen, dabei den Schlüssel (Abb. 12.C) einsetzen und die Drehung blockieren.
3. Den Fadenkopf montieren (Abb. 12.F), indem er gegen den Uhrzeigersinn fest geschraubt wird.
4. Den Schlüssel entfernen (Abb. 12.C), um die Drehung wieder freizugeben.

WICHTIG Wenn der Fadenkopf verwendet wird, muss immer die Schutzabdeckung (Abb. 12.E) mit Fadenmesser (Abb. 32.A) montiert werden.

4.5.2 Abbau des Fadenkopfs - Typ I

1. Den beiliegenden Schlüssel (Abb. 12.C) in die entsprechende Öffnung an der Winkelumlenkung (Abb. 12.D) einsetzen und den Ring per Hand drehen lassen, dabei den Schlüssel (Abb. 12.C) einsetzen und die Drehung blockieren.
2. Den Fadenkopf entfernen (Abb. 12.F), dabei diesen in Uhrzeigersinn losschrauben.

4.5.3 Montage des Fadenkopfs - Typ II

1. Mit einem geeigneten Schraubenschlüssel die Drehung der Welle blockieren (Abb. 12.G).
2. Den Fadenkopf montieren (Abb. 12.H), indem er im Uhrzeigersinn fest geschraubt wird.

4.5.4 Abbau des Fadenkopfs - Typ II

1. Mit einem geeigneten Schraubenschlüssel die Drehung der Welle blockieren (Abb. 12.G).
2. Den Fadenkopf entfernen (Abb. 12.H), dabei diesen entgegen dem Uhrzeigersinn losschrauben.

4.5.5 Montage 3-schneidiges,4-schneidiges, 8-schneidiges Messer und Sägeblatt (falls zulässig)

Den Schutz an der Klinge anbringen.

1. Den inneren Ring (Abb. 13.A, Abb. 14.A) in der angegebenen Richtung an der Welle montieren, dabei sicherstellen, dass die Nuten genau mit denen der Winkelumlenkung übereinstimmen (Abb. 13.B, Abb. 14.B).
2. Die Klinge (Abb. 13.C, Abb. 14.C) und den äußeren Ring (Abb. 13.D, Abb. 14.D) mit der flachen Seite zur Klinge gerichtet montieren.
3. Den beiliegenden Schlüssel (Abb. 13.E, Abb. 14.E) in die entsprechende Öffnung an der Umlenkung einsetzen, die Klinge per Hand drehen lassen (Abb. 13.C, Abb. 14.C), den Schlüssel (Abb. 13.E, Abb. 14.E) in die Öffnung der Winkelumlenkung schieben, bis er greift, (Abb. 13.B, Abb. 14.B) und die Drehung blockieren.
4. Die Kappe (Abb. 13.F, Abb. 14.F) montieren, die Mutter einschrauben (Abb. 13.G, Abb. 14.G) und gegen den Uhrzeigersinn festziehen (25 Nm).
5. Den Schlüssel entfernen, (Abb. 13.E, Abb. 14.E), um die Drehung wieder freizugeben.

4.5.6 Ausbau 3-schneidiges,4-schneidiges und 8-schneidiges Messer und Sägeblatt (falls zulässig)

Den Schutz an der Klinge anbringen.

1. Den beiliegenden Schlüssel (Abb. 13.E, Abb. 14.E) in die entsprechende Öffnung einsetzen, die Klinge per Hand drehen lassen (Abb. 13.C, Abb. 14.C), den Schlüssel (Abb. 13.E, Abb. 14.E) in die Öffnung der Winkelumlenkung schieben, bis er greift, (Abb. 13.B, Abb. 14.B) und die Drehung blockieren.
2. Die Mutter (Abb. 13.G, Abb. 14.G) im Uhrzeigersinn lösen und die Kappe entfernen (Abb. 13.F, Abb. 14.F).
3. Den äußeren Ring (Abb. 13.D, Abb. 14.D) herausziehen, dann die Klinge (Abb. 13.C, Abb. 14.C) und den inneren Ring (Abb. 13.A, Abb. 14.A) entfernen.

4.6 MONTAGE DES ANTRIEBSROHRS (MODELLE MIT TRENNBARER STANGE)

1. Den Anschlagstift (Abb. 15.A) herausziehen und den unteren Teil der Stange (Abb. 15.B) eindrücken, bis ein Klicken des Anschlagstifts (Abb. 15.A) in der Öffnung (Abb. 15.C) der Stange zu hören ist. Das Einsetzen kann durch leichtes Drehen des unteren Teils (Abb. 15.B) in beide Richtungen erleichtert werden. Das vollständige Einsetzen kann am Stift (Abb. 15.A) erkannt werden, der vollständig eingerückt sein muss.
2. Nach vollständigem Einsetzen den Knopf (Abb. 15.D) bis zum Anschlag festziehen.

4.7 MONTAGE DES FLEXIBLEN ANTRIEBSROHRS

1. Die Schutzkappen (Abb. 16.A) von den beiden Enden des flexiblen Antriebsrohrs (Abb. 16.B) entfernen, darauf achten, dass sie sich voneinander unterscheiden.
2. Die Schutzkappe (Abb. 17.A) aus dem hervorstehenden Rohr (Abb. 17.B) vom hinteren Handgriff (Abb. 17.C) entfernen
3. Das Ende mit der Rille (Abb.17.D) in das hervorstehende Rohr (Abb.17.B) vom hinteren Griff (Abb.17.C) einstecken und mit der Schraube (Abb.17.E) befestigen, dabei sicherstellen, dass es blockiert bleibt.
4. Den Stift (Abb.18.A) drücken und den Schlauch (Abb.18.B) in den Sitz der Antriebseinheit (Abb.18.C) einführen.
5. Den Stift (Abb.18.A) lösen, um das Ende des Rohres (Abb.18.B) zu blockieren.
6. Den Gummischutz (Abb.18.D) entfernen und die Kabel darin durchführen (Abb.18.E).
7. Öffnen Sie die Gaszugschutzvorrichtung (Abb.18.F) mit Hilfe eines Schraubendrehers öffnen.
8. Die Kabel (Abb.18.G) und (Abb.18.H) anschließen.
9. Die Schutzvorrichtung (Abb.18.F) wieder schließen.
10. Die Kabelstecker (Abb.18.I) und (Abb.18.L) anschließen.
11. Den Gummischutz (Abb.18.D) wieder positionieren.

5. STEUERBEFEHLE

5.1 MOTOR-START/STOPP-SCHALTER

Er ermöglicht das Anhalten und Starten des Motors. Der Schalter hat zwei Stellungen (Abb. 19.A):



STOP - Der Motor hält an und kann nicht gestartet werden.



START - Der Motor kann gestartet und in Betrieb genommen werden.

5.2 GASSTEUERHEBEL

Er erlaubt die Geschwindigkeit der Schneidvorrichtung einzustellen.

Die Auslösung des Gassteuerhebels (Abb. 19.B) ist nur möglich, wenn gleichzeitig der Sicherheitsgashebel (Abb. 19.C) gedrückt wird.

Die richtige Arbeitsgeschwindigkeit erreicht man mit vollständig betätigtem Gassteuerhebel (Abb. 19.B).

5.3 SICHERHEITSGASHEBEL

Der Sicherheitsgashebel (Abb. 19.C) erlaubt die Auslösung des Gassteuerhebels (Abb. 19.B).

5.4 MANUELLER STARTGRIFF

Er ermöglicht den manuellen Start des Motors (Abb. 19.I).

5.5 STEUERHEBEL STARTERKLAPPE (CHOKE) (FALLS VORHANDEN)

Wird verwendet zum Kaltstart des Motors. Die Choke-Steuerung hat zwei Positionen (Abb. 19.E):



Position A - Der Choke ist ausgeschaltet (normaler Betrieb und Warmstart des Motors).



Position B - Der Choke ist eingeschaltet (zum Kaltstart des Motors).

5.6 DRUCKKNOPF ANSAUGVORRICHTUNG (PRIMER)



Durch Drücken des Gummiprimerknopfes der Ansaugvorrichtung wird Kraftstoff in den Vergaser gespritzt. Auf diese Weise wird der Start des Motors erleichtert (Abb. 19.F).

5.7 DISPLAY (FALLS VORHANDEN)

Im Display (Abb. 19.J) werden Informationen über den Betrieb und die Wartung der Maschine angezeigt.



Drehzahlmesser.

Die Ziffern auf dem Display zeigen die Drehzahlen des Motors.



Betriebsstundenzähler.

Die Ziffern auf dem Display zeigen die Stunden (H) und die Minuten (M) des Maschinenbetriebs.

MAINTENANCE Wartung.

Das Symbol  zeigt an, dass keine Wartung erforderlich ist.

Das Symbol  beginnt zu blinken, wenn der Grenzwert der Stunden der Wartung erreicht ist. In der "Wartungstabelle" (siehe Kap. 13) sind Häufigkeit und Art des Eingriffs zusammengefasst. Das Blinken dauert 1 Stunde an.

6. GEBRAUCH DER MASCHINE

WICHTIG Die zu befolgenden Normen sind im Kap. 2. beschrieben. Diese Angaben müssen sehr genau berücksichtigt werden, um schwere Gefahren und Risiken zu vermeiden.

WICHTIG Die Maschine wird ohne Kraftstoff geliefert.

6.1 VORBEREITENDE ARBEITSSCHRITTE

Vor dem Einsatz der Maschine:

1. Die Maschine in Horizontalposition bringen und gut auf dem Boden abstützen;
2. Die am besten geeignete Schneidvorrichtung für die vorgesehene Arbeit auswählen (Abs. 4.3);
3. die Betankung mit Kraftstoff vornehmen. Hinsichtlich der Vorbereitung des Gemischs und der Modalitäten und Vorsichtsmaßnahmen zur Betankung mit Kraftstoff (siehe Abs. 7.2 und Abs. 7.3);
4. den Tragegurt korrekt anlegen (siehe Abs. 6.1.1).

6.1.1 Verwendung des Tragegurts

Die Riemen müssen entsprechend Größe und Körperbau des Bedieners eingestellt werden.

• Modelle mit einfachem Riemen

Der Tragegurt muss angelegt werden, bevor die Maschinen an den entsprechenden Anschluss angehängt wird.

Der Riemen (Abb. 20.A) muss über die linke Schulter zur rechten Hüfte verlaufen.

Der Riemen muss angelegt werden mit:

- der Abstützung (Abb. 20.A.1), dem Karabinerhaken der Maschine (Abb. 20.A.2) und der Schnellentkopplung (Abb. 20.A.3) auf der rechten Seite.

• Modelle mit doppeltem Riemen

Der Tragegurt muss angelegt werden, bevor die Maschinen an den entsprechenden Anschluss angehängt wird.

Der Riemen (Abb. 20.B) muss angelegt werden mit:

- der Abstützung (Abb. 20.B.1), dem Karabinerhaken der Maschine (Abb. 20.B.2), und der Schnellentkopplung (Abb. 20.B.3) auf der rechten Seite;
- der Schnellentkopplung an der Vorderseite (Abb. 20.B.4);
- der Kreuzung der Riemen am Rücken des Bedieners (Abb. 20.B.6);

- ordnungsgemäß verbundenen Schnallen (Abb. 20.B.5).

Die Riemen müssen immer gespannt sein, sodass die Last gleichmäßig auf die Schultern verteilt wird.

WICHTIG Bei Gefahr die Maschine mit der Schnellentkopplung (Abb. 20.B.3) lösen.

• Modelle mit Tasche

Die Tasche muss nach dem Einschalten der Maschine angelegt werden.

Die Tasche (Abb. 20.C) muss wie folgt angelegt werden:

- die Schultergurte an den Schultern des Bedieners (Abb. 20.C.1);
- ordnungsgemäß verbundenen Schnallen (Abb. 20.C.2).
- der Karabinerhaken der Maschine auf der rechten Seite (Abb. 20.C.3);
- die Schnellentkopplung an der Vorderseite (Abb. 20.C.4);

Die Riemen müssen immer gespannt sein, sodass die Last gleichmäßig auf die Schultern verteilt wird.

WICHTIG Bei Gefahr die Tragegurte mit der Schnellentkopplung (Abb. 20.C.4) lösen.

6.2 SICHERHEITSKONTROLLEN

Außerdem folgende Sicherheitskontrollen ausführen und überprüfen, dass die Ergebnisse mit denen der Tabellen übereinstimmen.



Immer die Sicherheitskontrollen vor der Verwendung ausführen.

6.2.1 Allgemeine Kontrolle

Gegenstand	Ergebnis
Handgriffe (Abb. 1.F, Abb. 1.G, Abb. 1.I)	Gereinigt, sauber, direkt und fest an der Maschine befestigt.
Schutz der Schneidvorrichtung. (Abb. 1.E.1, Abb. 1.E.2)	Für die genutzte Schneidvorrichtung geeignet, korrekt und fest an der Maschine befestigt, nicht verschlissen/abgenutzt oder beschädigt.
Anschlusspunkt der Tragegurte (Abb. 1.K)	Korrekt positioniert
Schnellentkopplung (Abb. 20.A.3, Abb. 20.B.3, Abb. 20.C.4)	Effizient. Sie muss es ermöglichen, die Maschine bei Gefahr schnell freizugeben.

Schrauben an Maschine und Schneidvorrichtung	Gut befestigt (nicht gelockert)
Schneidvorrichtung (Abb. 1.D.1, Abb. 1.D.2, Abb. 1.D.3)	Nicht beschädigt oder verschlissen.
Metallklinge (falls montiert) (Abb. 1.D.2, Abb. 1.D.3)	Gut geschliffen
Luftfilter (Abb. 29.C)	Sauber
Stromkabel und Zündkerzenkabel	Unversehrt zur Vermeidung der Entstehung von Funken.
Zündkerzenstecker (Abb. 19.H)	Unversehrt und korrekt an der Zündkerze montiert

6.2.2 Betriebstests der Maschine

Tätigkeit	Ergebnis
Die Maschine starten (Abs. 6.3)	Die Schneidvorrichtung (Abb. 1.D.1, Abb. 1.D.2, Abb. 1.D.3) darf sich mit Motor bei niedrigster Drehzahl nicht bewegen.
Gleichzeitig den Gassteuerhebel (Abb. 19.B) und den Sicherheitsgashebel (Abb. 19.C) auslösen.	Die Hebel müssen eine freie, nicht erzwungene Bewegung haben.
Den Gassteuerhebel (Abb. 19.B) und den Sicherheitsgashebel (Abb. 19.C) loslassen	Die Hebel müssen automatisch und schnell in die Neutralstellung und der Motor muss zur niedrigsten Drehzahl zurückkehren.
Den Gassteuerhebel (Abb. 19.B) drücken	Der Gassteuerhebel (Abb. 19.B) bleibt blockiert.
Den Motor-Start/ Stopp-Schalter (Abb. 19.A) betätigen	Der Schalter muss sich leicht in eine andere Stellung verschieben lassen.

⚠ Wenn irgendeines der Ergebnisse von den Angaben der folgenden Tabellen abweicht, kann die Maschine nicht verwendet werden! Die Maschine für die erforderlichen Kontrollen und die Reparatur an ein Kundendienstzentrum liefern.

6.3 INBETRIEBNAHME

Vor dem Motorstart:

1. die Maschine in stabiler Lage am Boden anordnen;
2. den Schutz der Schneidvorrichtung abnehmen (Abb. 1.M) (sofern verwendet);
3. sicherstellen, dass die Klinge (Abb. 1.D.2, Abb. 1.D.3) (sofern verwendet) nicht den Boden oder andere Objekte berührt.

6.3.1 Kaltstart

⚠ Kaltstart bedeutet, dass der Start mindestens 5 Minuten nach dem Abstellen des Motors oder dem Auftanken erfolgt.

WICHTIG Um Verformungen zu vermeiden, darf das Antriebsrohr während des Starts nicht als Abstützung für Hände oder Knie verwendet werden.

WICHTIG Um Risse zu vermeiden, das Seil nicht über seine gesamte Länge ziehen, es nicht entlang des Rands der Seilführungsöffnung schleifen lassen und den Drehknopf stufenweise loslassen, um zu verhindern, dass er unkontrolliert zurückgeht

1. Prüfen, dass der Schalter (Abb. 19.A) in Position «I» ist.
2. **nur bei Modellen mit Choke:** Den Choke einschalten, indem der Hebel auf «B» gestellt wird (Abb. 19.E).
3. Den Druckknopf für die Ansaugvorrichtung (Abb. 19.F) 10-mal drücken, um die Zündung des Kraftstoffs zu begünstigen. Sicherstellen, dass die Öffnung vom Finger bedeckt ist, wenn die Bedientaste gedrückt wird.
4. Die Maschine mit einer Hand an der Antriebseinheit fest am Boden halten, um während des Starts nicht die Kontrolle zu verlieren (Abb. 21).
5. Den Startknopf um 10-15 cm langsam ziehen, bis ein gewisser Widerstand wahrgenommen wird, danach weiter einige Male ziehen, bis die ersten Zündungen zu hören sind.
6. **nur bei Modellen mit Choke:** Den Choke ausschalten, indem der Hebel auf «A» gestellt wird (Abb. 19.E).
7. Den Startknopf erneut ziehen, bis die reguläre Zündung des Motors erreicht ist.
8. Den Gassteuerhebel kurz betätigen (Abb. 19.B) und den Motor auf Leerlaufdrehzahl bringen.
9. Bevor die Maschine verwendet wird, den Motor mindestens 1 Minute drehen lassen.

WICHTIG Wenn der Knopf des Startseils wiederholt ausgelöst wird, kann der Motor nicht mehr laufen und das Starten gestaltet sich schwierig. Wenn der Motor nicht mehr läuft (siehe Abs. 14).

6.3.2 Warmstart

Für den Warmstart (sofort nach Ausschalten des Motors), die Punkte 1 - 2 - 3 - 4 - 6 - 7 des vorigen Vorgangs durchführen.

6.4 ARBEIT

HINWEIS Bevor das erste Mal Mäharbeiten in Angriff genommen werden, muss sich der Bediener mit der Maschine und der geeigneten Arbeitstechnik vertraut machen, und probierhalber den Gurt korrekt anlegen, die Maschine sicher aufnehmen, und die erforderlichen Arbeitsbewegungen ausführen.

Um mit der Maschine zu arbeiten, wie im Folgenden beschrieben vorgehen:

- Die Maschine immer am korrekt getragenen Tragegurt anhängen (siehe Abs. 6.1.1);
- Die Maschine muss während der Arbeit immer fest mit zwei Händen gehalten werden, mit der Motoreinheit auf der rechten Körperseite und der Schneideinheit unterhalb der Gürtellinie.

6.4.1 Arbeitstechniken

6.4.1.a Fadenkopf

⚠ NUR Nylonfäden verwenden. Die Verwendung von Metalldrähten, kunststoffummantelten Metalldrähten bzw. für den Fadenkopf ungeeigneter Fäden kann schwere Verletzungen und Schäden verursachen.

⚠ Die Maschine darf nicht durch Neigen des Fadenkopfes zum Kehren verwendet werden. Die Motorkraft kann Gegenstände und kleine Steine bis zu 15 Meter weit oder weiter schleudern und so Schäden oder Verletzungen von Personen verursachen.

a. Schnitt in Bewegung (Mähen)

Mit gleichmäßiger Geschwindigkeit vorwärts gehen, dabei eine Bogenbewegung ähnlich zum herkömmlichen Sensen ausführen, ohne den Fadenkopf während des Betriebs zu neigen (Abb. 22).

Als Erstes versuchen einen kleinen Bereich in der richtigen Höhe zu schneiden, um dann eine gleichmäßige Schnitthöhe zu erreichen, indem der Fadenkopf in einer konstanten Höhe vom Boden gehalten wird.

Für größere Schnitte kann es hilfreich sein, den Fadenkopf um ca. 30° nach links zu neigen.

⚠ Es darf nicht auf diese Weise gearbeitet werden, wenn die Möglichkeit besteht, dass Gegenstände weg geschleudert werden, die Personen oder Tiere verletzen bzw. Sachschäden verursachen können.

b. Präzisionsschnitt (Trimmen)

Die Maschine geneigt halten, so dass der untere Teil des Fadenkopfes nicht das Gelände berührt und die Schnitlinie sich im gewünschten Punkt befindet, wobei die Schneidvorrichtung immer fern vom Bediener gehalten werden muss.

c. Schneiden in der Nähe von Einzäunungen / Fundamenten

Den Fadenkopf langsam in die Nähe der Einzäunungen, Pfosten, Steine, Mauern usw. führen ohne gewaltsam dagegen zu drücken (Abb. 23).

Wenn der Faden gegen ein hartes Hindernis schlägt kann er kaputt gehen oder sich abnutzen; wenn er in einer Einzäunung hängen bleibt kann er plötzlich reißen.

Auf jeden Fall kann das Schneiden entlang Gehsteigen, Fundamenten, Mauern usw. einen übermäßigen Fadenverschleiß verursachen.

d. Schneiden um Bäume

Von links nach rechts um den Baum herum laufen und sich langsam dem Stamm annähern, so dass der Faden nicht gegen den Baum schlägt und den Fadenkopf leicht nach vorne geneigt halten (Abb. 24). Beachten, dass der Nylonfaden kleine Sträucher durchtrennen oder beschädigen kann und dass der Schlag des Nylonfadens gegen den Strauch- oder Baumstamm bei weicher Rinde die Pflanze stark beschädigen kann.

6.4.1.b 3-schneidiges, 4-schneidiges und 8-schneidiges Messer

Den Schnitt oberhalb der Pflanzen beginnen, dann mit dem Mähmesser nach unten gehen, sodass die Zweige in kleine Stücke gekürzt werden (Abb. 25).

6.4.1.c Sägeblatt (falls zulässig)

⚠ Sofern zulässig, muss beim Einsatz des Sägeblatts immer die spezielle Schutzvorrichtung montiert werden (Kap. 4.4.2). Die Klinge muss immer gut geschliffen sein, um das Rückschlagrisiko zu verringern.

⚠ Beim Fällen kleiner Bäume immer auf die Fallrichtung des gefälltten Baums achten, dabei auch die Richtung des Winds berücksichtigen.

Um beim Fällen kleiner Bäume ein gutes Ergebnis zu erzielen, muss der Schnitt mit einer schnellen Bewegung in Richtung des zu schneidenden Asts oder Stamms bei maximaler Motordrehzahl erfolgen.

Die Verwendung des rechten Bereichs der Klinge vermeiden, da in diesem Bereich das Risiko eines Rückschlags oder Anhaltens der Klinge aufgrund der Drehrichtung hoch ist (Abb. 26).

6.4.2 Längeneinstellung des Kopffadens während der Arbeit

Diese Maschine ist mit einem Kopf ausgestattet, der den Faden halbautomatisch freigibt.

Die Fadenlänge des Kopfes muss geregelt werden:

- wenn der Faden verbraucht und kürzer wird;
- wenn eine größere als die normale Drehung des Motors wahrnehmbar ist;

- wenn bemerkt wird, dass die Leistungsfähigkeit des Schnitts nachlässt.

Zum Freigeben von neuem Faden:

- Den Fadenkopf (Abb. 27) bei voll durchgedrücktem Gassteuerhebel gegen den Boden schlagen;
- der Faden wird automatisch freigegeben und das Fadenschneidmesser (Abb. 32.A) schneidet die übermäßige Länge.

6.5 EMPFEHLUNGEN FÜR DEN GEBRAUCH

Während der Verwendung ist es sinnvoll, das Unkraut regelmäßig zu entfernen, das die Maschine umgibt, um ein Überhitzen des Motors zu vermeiden (Abb. 1.A), das auf das unter dem Schutz der Schneidvorrichtung verfangene Gras zurückzuführen ist (Abb. 1.E.1, Abb.1.E.2).

Wie im Folgenden beschrieben vorgehen:

- Die Maschine anhalten (Abs. 6.6);
- den Zündkerzenstecker (Abb. 19.H) trennen;
- Arbeitshandschuhe tragen;
- das verfangene Gras mit einem Schraubenzieher entfernen, damit der Motor korrekt gekühlt wird.

HINWEIS Während der ersten 6-8 Arbeitsstunden der Maschine vermeiden, dass der Motor bei Höchstzahl verwendet wird.

6.6 STOPP

Zum Anhalten der Maschine:

- Den Gassteuerhebel loslassen (Abb. 19.B) und den Motor für ein paar Sekunden auf Leerlaufdrehzahl bringen;
- den Schalter (Abb. 19.A) in Stellung «O» bringen;
- auf den Stillstand der Schneidvorrichtung warten.

⚠ *Nachdem der Gassteuerhebel auf die niedrigste Stufe gebracht wurde, dauert es einige Sekunden, bevor die Schneidvorrichtung stillsteht.*

WICHTIG Die Maschine immer anhalten während des Wechsels der Arbeitsbereiche.

⚠ *Der Motor könnte nach dem Ausschalten sehr heiß sein. Nicht berühren. Es besteht Verbrennungsgefahr.*

6.7 NACH DEM GEBRAUCH

- Den Zündkerzenstecker trennen.
- Wenn die Schneidvorrichtung stillsteht, den Messerschutz anbringen.
- Lassen Sie den Motor abkühlen, bevor Sie die Maschine in einem Raum abstellen.

- Die Reinigung durchführen (Abs. 7.4).
- Die Maschine auf lose oder beschädigte Teile kontrollieren. Wenn notwendig, die beschädigten Bauteile austauschen und eventuell gelockerte Schrauben und Bolzen festziehen.

WICHTIG Die Maschine anhalten (Abs. 6.6), den Zündkerzenstecker trennen (Abb. 19.H) und den Schutz jedes Mal an der Klinge montieren, wenn die Maschine unbeaufsichtigt ist.

7. ORDENTLICHE WARTUNG

7.1 ALLGEMEINES

WICHTIG Die zu befolgenden Normen sind im Kap. 2. beschrieben. Diese Angaben müssen sehr genau berücksichtigt werden, um schwere Gefahren und Risiken zu vermeiden.

⚠ *Vor dem Start jeglicher Wartungsarbeit:*

- **Die Maschine stoppen;**
- **den Zündkerzenstecker (Abb. 19.H) trennen;**
- **Wenn die Schneidvorrichtung stillsteht, die Messerschutzvorrichtung anbringen, (es sei denn, die Eingriffe müssen am Messer selbst vorgenommen werden);**
- **Lassen Sie den Motor abkühlen, bevor Sie die Maschine in einem Raum abstellen**
- **Tragen Sie angemessene Kleidung, Arbeitshandschuhe und eine Schutzbrille**
- **die entsprechenden Anweisungen lesen;**

- In der "Wartungstabelle" (siehe Kap. 13) sind Häufigkeit und Art des Eingriffs zusammengefasst. Die Tabelle soll Ihnen zu helfen, Ihre Maschine leistungsfähig und sicher zu erhalten. In ihr sind die wichtigsten Eingriffe und die für jede von ihnen vorgesehene Häufigkeit angegeben. Die entsprechende Tätigkeit nach der ersten auftretenden Fälligkeit ausführen.
- Die Verwendung von nicht Originalersatzteilen könnte negative Auswirkungen auf den Betrieb und die Sicherheit der Maschine haben. Der Hersteller lehnt jede Haftung ab im Falle von Schäden oder Verletzungen, die durch solche Produkte entstehen.
- Originalersatzteile werden von den Vertragswerkstätten und von den Vertragshändlern geliefert.

WICHTIG Alle nicht in diesem Handbuch beschriebenen Wartungs- und Einstellarbeitsschritte müssen von Ihrem Händler oder von einem Fachzentrum ausgeführt werden.

7.2 VORBEREITUNG DES GEMISCHS

Diese Maschine ist mit einem Zweitaktmotor ausgestattet, der ein Gemisch aus Benzin und Schmieröl erfordert.

WICHTIG Die Verwendung nur von Benzin beschädigt den Motor und führt zum Verfall der Garantie.

WICHTIG Nur Qualitätskraftstoffe und -schmiermittel verwenden, um die Leistung zu erhalten und die Lebensdauer der mechanischen Teile zu garantieren.

7.2.1 Eigenschaften des Benzins

Nur Benzin ohne Blei (bleifreies Benzin) mit einer Oktanzahl nicht unter 90 OZ verwenden.

WICHTIG Das bleifreie Benzin neigt dazu, Ablagerungen im Behälter zu erzeugen, wenn es mehr als 2 Monate aufbewahrt wird. Immer frisches Benzin verwenden!

7.2.2 Eigenschaften des Öls

Nur hochqualitatives Synthetiköl, speziell für Zweitaktmotoren verwenden.

Bei Ihrem Händler stehen eigens für diesen Motortyp ausgelegte Öle zur Verfügung, die einen hohen Schutz garantieren.

WICHTIG Informationen zu den zu verwendenden Anteilen von Öl und Benzin finden sich in der Tabelle "TECHNISCHE DATEN".

7.2.3 Vorbereitung und Aufbewahrung des Gemischs

Zur Vorbereitung des Gemischs:

1. in einen zugelassenen Tank etwa die Hälfte der Benzinmenge einlassen;
2. das gesamte Öl hinzugeben;
3. den Rest des Benzins einfüllen;
4. den Deckel wieder schließen und kräftig schütteln.

WICHTIG Das Gemisch unterliegt der Alterung. Keine zu große Mengen an Gemisch vorbereiten, um die Bildung von Ablagerungen zu vermeiden.

WICHTIG Die Behälter für Gemisch und Benzin zweifelsfrei unterscheidbar und gut erkennbar machen, um zu vermeiden, dass sie bei ihrem Einsatz verwechselt werden.

WICHTIG Die Behälter für Benzin und Gemisch regelmäßig reinigen, um eventuelle Ablagerungen zu entfernen.

7.3 NACHFÜLLEN DES KRAFTSTOFFS

Vor dem Nachfüllen:

1. den Tank für die Mischung kräftig schütteln;
2. die Maschine eben, stabil und mit dem Deckel des Mischungsbehälters nach oben anordnen (Abb. 19.G).

HINWEIS Am Deckel des Mischungsbehälters (Abb. 19.G) ist folgendes Symbol vorhanden:



Mischungsbehälter.

3. Den Deckel des Behälters und den umliegenden Bereich reinigen, um zu vermeiden, dass während der Befüllung Schmutz eindringt.
4. Den Tankverschluss vorsichtig öffnen, um den darin entstandenen Druck langsam abzubauen.
5. Die Befüllung mit einem Trichter vornehmen, dabei vermeiden, dass der Behälter bis zum Rand befüllt wird.

7.4 REINIGUNG DER MASCHINE UND DES MOTORS

Die Maschine nach dem Gebrauch immer reinigen.

Um die Brandgefahr zu vermindern:

- Die Maschine und insbesondere den Motor frei von Grasresten, Blättern oder überschüssigem Fett halten;
- die Rippen des Zylinders öfter mit Druckluft reinigen und den Bereich des Schalldämpfers von Sägespänen, Ästchen, Blättern oder anderen Rückständen befreien.

Um ein Überhitzen und Schäden am Motor zu vermeiden, immer sicherstellen, dass die Ansauggitter der Kühlluft sauber und frei von Sägespänen und Rückständen sind.

7.5 BEFESTIGUNGSMUTTER UND -SCHRAUBEN

- Muttern und Schrauben festgezogen belassen, um sicher zu sein, dass die Maschine immer in sicheren Betriebsbedingungen ist.
- Regelmäßig prüfen, dass die Griffe fest fixiert sind.

8. AUSSERORDENTLICHE WARTUNG

8.1 SCHMIERUNG DER WINKELUMLENKUNG

Mit Fett auf Lithiumbasis schmieren.

Die Schraube (Abb. 28.A) entfernen und das Fett aufbringen, dabei die Welle per Hand drehen, bis das Fett austritt; danach die Schraube wieder montieren (Abb.28.A).

8.2 SCHMIERUNG DER FLEXIBLEN WELLE

Mit Fett auf Lithiumbasis schmieren.

1. Das Rohr (Abb. 28.B) von der Motorseite lösen;
2. Die flexible Welle herausziehen (Abb. 28.C);
3. Das Fett auftragen, indem die Welle manuell gedreht wird, bis das Fett über die gesamte Oberfläche verteilt ist; dann alles wieder zusammenbauen (Abs. 4.6)

8.3 REINIGUNG DES LUFTFILTERS

WICHTIG *Die Reinigung des Filters ist für eine ordnungsgemäße Funktion und die Lebensdauer der Maschine wesentlich. Nicht ohne oder mit beschädigtem Filter arbeiten, um dem Motor keine irreparablen Schäden zuzufügen.*

Die Reinigung muss alle 15 Arbeitsstunden durchgeführt werden.

• Typ I

Zur Reinigung des Filters:

1. Die Schrauben lösen (Abb. 29.B), den Deckel abnehmen (Abb. 29.A) und das Filtrierelement entfernen (Abb. 29.C);
2. von innen mit Druckluft ausblasen, um Staub und Rückstände zu entfernen (Abb. 30);
3. das Filtrierelement (Abb. 29.C) und den Deckel (Abb. 29.A) wieder montieren und die Schrauben wieder anschrauben (Abb. 29.B).

• Typ II

Zur Reinigung des Filters:

1. Den Knopf lösen (Abb. 29.B), den Deckel abnehmen (Abb. 29.A) und das Filtrierelement entfernen (Abb. 29.C);
2. von innen mit Druckluft ausblasen, um Staub und Rückstände zu entfernen (Abb. 30);
3. das Filtrierelement (Abb. 29.C) und den Deckel (Abb. 29.A) wieder montieren und den Knopf wieder anschrauben (Abb. 29.D).

8.4 ZÜNDKERZE

Die Zündkerze regelmäßig ausbauen und reinigen, dabei eventuelle Ablagerungen mit einer Metallbürste entfernen (Abb. 31).

Den korrekten Abstand zwischen den Elektroden kontrollieren und wiederherstellen (Abb. 31).

Die Zündkerze wieder montieren und sie mit dem beigelegten Schlüssel festziehen.

Bei durchgebrannten Elektroden oder beschädigter Isolierung muss die Zündkerze durch eine mit analogen Merkmalen, auf jeden Fall aber alle 100 Betriebsstunden ersetzt werden.

8.5 WARTUNG DER SCHNEIDVORRICHTUNG

Während der Arbeiten an der Schneidvorrichtung daran denken, dass diese sich bewegen kann, auch wenn das Zündkerzenkabel getrennt ist.

Auf dieser Maschine ist die Verwendung einer Schneidvorrichtung mit dem in der Tabelle "Technische Daten" angegebenen Code vorgesehen.

Aufgrund der Weiterentwicklung des Produkts könnten die in der Tabelle „Technische Daten“ genannten Schneidvorrichtungen im Laufe der Zeit durch andere ersetzt werden, die gleiche Eigenschaften der Austauschbarkeit und Betriebssicherheit aufweisen.

 **Die Schneidvorrichtung nicht berühren, solange das Zündkerzenkabel noch nicht getrennt ist und die Schneidvorrichtung nicht völlig stillsteht.**

 **Schutzhandschuhe tragen.**

8.5.1 Schärfen/Auswuchten des Messers

 **Aus Sicherheitsgründen ist es sinnvoll, dass Schärfen und Auswuchten von einem Fachzentrum ausgeführt werden, das über die geeigneten Kompetenzen und Werkzeuge zur Ausführung dieser Arbeitsschritte verfügt, ohne die Beschädigung des Messers zu riskieren und es während der Verwendung unsicher zu machen.**

Die 3-schneidigen, 4-schneidigen und 8-schneidigen Messer können beidseitig verwendet werden. Wenn die Schneide auf einer Seite verschlissen ist, kann das Messer umgedreht und die andere Seite verwendet werden.

Wenn beide Seiten der Spitzen verschlissen sind, muss ein Nachschleifen durchgeführt werden.

 **Das Sägeblatt ist nicht umkehrbar und darf daher nur von einer Seite verwendet werden.**

8.5.2 Austausch des Messers

 **Das Sägeblatt darf nie repariert werden, sondern ist zu ersetzen, sobald Beschädigungen festgestellt werden oder die Verschleißgrenze überschritten wird.**

Für die Austauschmaßnahmen siehe Kap. 4.5.3, Kap. 4.5.4.

8.5.3 Austausch des Fadens des Fadenkopfes

• Typ I

Die in (Abb. 33) angegebene Reihenfolge beachten.

• Typ II

Den neuen Faden in der angegebenen Länge schneiden (Abb. 34.A).

4. Den Aufwickelgriff drehen (Abb. 35.A) bis die Referenz auf dem Griff (Abb. 35.B) mit der Referenz auf dem Fadenkopf ausgerichtet ist (Abb. 35.C).
5. Ein Fadenende (Abb. 35.D) in eines der beiden Ausgangslöcher einführen und den Faden vom entgegengesetzten Loch austreten lassen.
6. Die Fäden, die aus den zwei Löchern austreten, in gleichen Teilen ausrichten.
7. Den Aufwickelgriff drehen (Abb. 36.A). Hierzu der Richtung der Pfeile folgen, um den Faden aufzuwickeln und darauf achten, ihn bei beiden Löchern um circa 175 mm austreten zu lassen (Abb. 36.B).

Falls alter Faden im Fadenkopf verblieben ist oder falls er innen abgerissen ist, ihn wie im Folgenden beschrieben, entfernen:

1. Die Laschen am mit "PUSH" angegebenen Punkt drücken, die sich auf den Seiten des Fadenkopfes befinden (Abb. 37.A) und den unteren Teil des Kopfs aushaken (Abb. 37.B);
2. den im Inneren verbliebenen Faden entfernen;
3. die Spule erneut (Abb. 38.A) in ihrem Sitz positionieren;
4. den Kopf wieder schließen, indem die Laschen (Abb. 38.B) in den entsprechenden Schlitzen eingehakt werden (Abb. 38.C). Sie hierzu nach unten drücken, bis das "Klicken" hörbar ist, das den unteren Teil des Kopfs (Abb. 38.D) in Position hält.

8.6 SCHLEIFEN DES FADENMESSERS

1. Das Fadenmesser (Abb.32.A) vom Schutz (Abb.32.B) entfernen, dazu die Schraube (Abb.32.C) lösen.
2. Das Fadenmesser (Abb. 32.A) in einen Schraubstock spannen und mit einer Flachfeile schleifen, wobei man darauf achten muss, dass der Originalwinkel beibehalten wird.
3. Das Fadenmesser (Abb.32.A) wieder am Schutz (Abb. 32.B) montieren.

8.7 EINSTELLUNG DER LEERLAUFDREHZAHL

 **Wenn sich die Schneidvorrichtung bei einem Motor in Leerlaufdrehzahl bewegt, ist es notwendig, Ihren Händler für eine korrekte Einstellung des Motors zu kontaktieren:**

8.8 VERGASER

Der Vergaser wird im Werk so eingestellt, dass er in jeder Gebrauchssituation bei minimaler Schadstoffemission unter Beachtung der geltenden Rechtsvorschriften maximale Leistung erzielt.

Bei schwacher Leistung Ihren Händler wegen einer Überprüfung der Vergasung und des Motors kontaktieren.

9. LAGERUNG

WICHTIG Die während der *Wartungsarbeiten* zu befolgenden *Sicherheitsnormen* sind beschrieben im *Abs. 2.4*. Diese Angaben müssen sehr genau berücksichtigt werden, um schwere Gefahren und Risiken zu vermeiden.

Wenn die Maschine für einen Zeitraum von mehr als 2-3 Monaten stillgelegt werden muss, sind einige Maßnahmen zu ergreifen, um Schwierigkeiten bei der Wiederaufnahme der Arbeit oder dauerhafte Schäden am Motor zu vermeiden.

Vor dem Wegstellen der Maschine:

1. Den Behälter des Kraftstoffs im Freien und bei kaltem Motor entleeren.
2. Den Motor starten und bis zum Anhalten bei Leerlaufdrehzahl laufen lassen, sodass der im Vergaser verbliebene Kraftstoff verbraucht wird.
3. Den Motor abkühlen lassen.
4. Den Zündkerzenstecker trennen (Abb. 19.H).
5. Die Maschine sehr genau reinigen.
6. Sicherstellen, dass die Maschine keine Schäden aufweist. Wenn notwendig, das autorisierte Kundendienstzentrum kontaktieren.

7. Die Maschine unterstellen:
- In einem trockenen Raum;
 - vor Wittereinflüssen geschützt;
 - mit korrekt montiertem Messerschutz;
 - an einem für Kinder nicht zugänglichen Ort;
 - Hierbei sicherstellen, dass für die Wartung verwendete Schlüssel oder Werkzeuge entfernt werden.

Bei Wiederinbetriebnahme die Maschine vorbereiten, dabei wie in Kapitel "6. Gebrauch der Maschine" angegeben vorgehen.

10. BEWEGUNG UND TRANSPORT

Wenn die Maschine bewegt oder transportiert wird, muss man:

- Die Maschine anhalten.
- Den Zündkerzenstecker trennen (Abb. 19.H).
- Feste Arbeitshandschuhe benutzen.
- Wenn die Schneidvorrichtung stillsteht, den Messerschutz anbringen.
- Die Maschine ausschließlich an den Handgriffen aufheben und die Schneidvorrichtung in die der Laufrichtung entgegengesetzte Richtung positionieren.

Wenn die Maschine mit einem Fahrzeug transportiert wird, muss Folgendes beachtet werden:

- sie so positionieren, dass sie für niemanden eine Gefahr darstellt
- Sie fest mithilfe von Seilen oder Ketten an das Transportmittel fixieren, um ein Umkippen mit möglicher Beschädigung und Austreten von Kraftstoff zu vermeiden.

11. SERVICE UND REPARATUREN

Dieses Handbuch liefert alle notwendigen Anweisungen für die Maschinenführung und für eine korrekte Basiswartung, die vom Benutzer ausgeführt werden kann. Alle Einstell- und Wartungsarbeiten, die nicht in diesem Handbuch beschrieben sind, müssen von Ihrem Händler oder einem Fachbetrieb ausgeführt werden, die über das Wissen und die erforderlichen Werkzeuge für eine korrekte Arbeitsausführung verfügen, um die ursprünglichen Sicherheitsbedingungen der Maschine beizubehalten. Eingriffe, die nicht von einer Fachstelle oder von unqualifiziertem Personal ausgeführt werden, haben grundsätzlich den Verfall der Garantie und jeglicher Haftung oder Verantwortung des Herstellers zur Folge.

- Nur autorisierte Servicewerkstätten können Reparaturen und Wartung in Garantie ausführen.
- Die autorisierten Kundendienstwerkstätten verwenden ausschließlich Originalersatzteile. Original-Ersatzteile und -Zubehör wurden speziell für die Maschinen entwickelt.

- Nicht-Original-Ersatzteile und -Zubehör werden nicht gebilligt. Der Einsatz von Nicht-Original-Ersatzteilen und -Zubehör führt zum Verfall der Garantie.
- Es wird empfohlen, die Maschine einmal jährlich einer autorisierten Kundendienstwerkstatt zu Wartung, Kundendienst und Kontrolle der Sicherheitsvorrichtungen anzuvertrauen.

12. DECKUNG DER GARANTIE

Die Garantie deckt alle Material- und Fabrikationsfehler. Der Benutzer muss alle in den beigefügten Unterlagen enthaltenen Anleitungen genau beachten.

Die Garantie deckt keine Schäden bei:

- Nichtbeachtung der mitgelieferten Unterlagen.
- Unachtsamkeit.
- Unsachgemäße oder unzulässiger Nutzung oder Montage.
- Verwendung von nicht originalen Ersatzteilen.
- Verwendung von Anbaugeräten, die nicht vom Hersteller geliefert oder genehmigt sind.

Folgende Schäden sind nicht von der Garantie gedeckt:

- Der normale Verschleiß der Verschleißmaterialien wie Schneidvorrichtung, Sicherheitsbolzen.
- Normaler Verschleiß.

Es gelten die im Land des Käufers gültigen gesetzlichen Vorschriften. Die darin geregelten Rechte des Käufers werden durch diese Garantie nicht eingeschränkt.

13. WARTUNGSTABELLE

Häufigkeit	Eingriff												
	MASCHINE					MOTOR							
	Kontrolle aller Befestigungen (siehe Kap. 7.5)	Sicherheitskontrollen / Überprüfung der Befehle (siehe Kap. 6.2)	Allgemeine Reinigung und Kontrolle (siehe Kap. 7.4)	Schmierung der Winkelumlenkung und des flexiblen Rohrs (siehe Kap. 8.1, 8.2)	Kontrolle/Auftanken (siehe Kap. 7.3)	Allgemeine Reinigung und Kontrolle (siehe Kap. 7.4)	Reinigung des Luftfilters (siehe Kap. 8.3)	Austausch des Luftfilters (siehe Kap. 8.3)	Reinigung der Zündkerze (siehe Kap. 8.4)	Austausch der Zündkerze (siehe Kap. 8.4)	Befestigung Auspuffschauben *	Austausch des Kraftstofffilters *	Reinigung der Auswurflichter des Zylinders und der Rippen des Zylinders *
Vor jeder Verwendung	✓	✓	✓		✓	✓							
15 Stunden							✓						
30 Stunden				✓			✓		✓		✓		
45 Stunden				✓			✓		✓				
60 Stunden				✓			✓		✓				
75 Stunden				✓			✓		✓				
90 Stunden				✓			✓		✓				
105 Stunden				✓			✓	✓		✓	✓	✓	✓
120 Stunden				✓			✓						
135 Stunden				✓			✓						
150 Stunden				✓			✓						✓
165 Stunden				✓			✓						
180 Stunden				✓			✓						
195 Stunden				✓			✓						
210 Stunden				✓			✓	✓		✓	✓	✓	✓
225 Stunden				✓			✓						
240 Stunden				✓			✓						
255 Stunden				✓			✓						
270 Stunden				✓			✓						✓
280 Stunden				✓			✓						
300 Stunden				✓			✓						

* Arbeiten, die von Ihrem Händler oder von einem autorisierten Kundendienstzentrum durchgeführt werden müssen

14. STÖRUNGSSUCHE

STÖRUNG	VERMUTLICHE URSACHE	ABHILFE
1. Der Motor startet nicht oder bleibt nicht in Bewegung	Nicht korrektes Verfahren beim Anlassen.	Die Anweisungen beachten (siehe Kap. 6.3)
	Zündkerze verschmutzt oder Abstand zwischen den Elektroden nicht korrekt	Die Zündkerze kontrollieren (siehe Abs. 8.4).
	Verstopfter Luftfilter	Den Filter reinigen und/oder ersetzen (siehe Abs. 8.3).
	Verbrennungsprobleme	Das Kundendienstzentrum kontaktieren.
2. Der Motor startet, hat aber geringe Leistung.	Verstopfter Luftfilter	Den Filter reinigen und/oder ersetzen (siehe Abs. 8.3).
	Verbrennungsprobleme	Das Kundendienstzentrum kontaktieren.
3. Der Motor hat einen unregelmäßigen Betrieb oder zeigt unter Belastung keine Leistung	Zündkerze verschmutzt oder Abstand zwischen den Elektroden nicht korrekt	Die Zündkerze kontrollieren (siehe Abs. 8.4).
	Verbrennungsprobleme	Das Kundendienstzentrum kontaktieren.
4. Der Motor hat eine zu hohe Emission	Falsche Zusammensetzung des Gemischs	Das Gemisch gemäß Anleitungen zubereiten (siehe Abs. 7.2)
	Verbrennungsprobleme	Das Kundendienstzentrum kontaktieren.
5. Wenn der Motor nicht mehr läuft	Der Startknopf wurde wiederholt bei eingeschaltetem Starter betätigt,	Die Zündkerze (Abb. 31) abnehmen und den Knopf des Startseils leicht ziehen (Abb. 19.I), um den überschüssigen Kraftstoff zu beseitigen; dann die Elektroden der Zündkerze trocknen und diese wieder am Motor montieren.
6. Die Schneidvorrichtung bewegt sich bei niedrigster Drehzahl	Falsche Einstellung der Vergasung	Das Kundendienstzentrum kontaktieren.
7. Die Maschine beginnt ungewöhnlich zu vibrieren	Beschädigung oder gelöste Teile.	Die Maschine anhalten und das Zündkerzenkabel trennen (Abb. 19.H.). Eventuelle Beschädigungen prüfen. Prüfen, ob Teile sich gelöst haben und diese festziehen. Die Überprüfungen, Auswechsel- oder Reparaturarbeiten beim zugelassenen Kundendienstzentrum durchführen lassen.
8. Die Maschine hat einen Fremdkörper getroffen	Beschädigung oder gelöste Teile.	Die Maschine anhalten und das Zündkerzenkabel trennen (Abb. 19.H.). Eventuelle Beschädigungen prüfen. Prüfen, ob Teile sich gelöst haben und diese festziehen. Die Überprüfungen, Auswechsel- oder Reparaturarbeiten beim zugelassenen Kundendienstzentrum durchführen lassen.

Wenn die Störungen nach den beschriebenen Eingriffen anhalten, Ihren Händler kontaktieren.



INDICE

1. ΓΕΝΙΚΑ.....	1
2. ΚΑΝΟΝΕΣ ΑΣΦΑΛΕΙΑΣ.....	2
3. ΓΝΩΡΙΜΙΑ ΜΕ ΤΟ ΜΗΧΑΝΗΜΑ.....	4
3.1 Περιγραφή μηχανήματος και προβλεπόμενη χρήση.....	4
3.2 Σήμανση ασφαλείας.....	5
3.3 Ετικέτα αναγνώρισης προϊόντος.....	6
3.4 Βασικά εξαρτήματα.....	6
4. ΣΥΝΑΡΜΟΛΟΓΗΣΗ.....	6
4.1 Εξαρτήματα για συναρμολόγηση.....	7
4.2 Τοποθέτηση των χειρολαβών.....	7
4.3 Επιλογή του συστήματος κοπής και του ειδικού προστατευτικού.....	7
4.4 Συναρμολόγηση της προστασίας του συστήματος κοπής.....	8
4.5 Συναρμολόγηση/Αποσυναρμολόγηση του συστήματος κοπής.....	8
4.6 Συναρμολόγηση του σωλήνα μετάδοσης (μοντέλα με διαχωρίσιμη ράβδο).....	9
4.7 Συναρμολόγηση του εύκαμπτου σωλήνα μετάδοσης.....	10
5. ΧΕΙΡΙΣΤΗΡΙΑ ΕΛΕΓΧΟΥ.....	10
5.1 Διακόπτης εκκίνησης/παύσης κινητήρα.....	10
5.2 Μοχλός γκαζιού.....	10
5.3 Μοχλός ασφαλείας γκαζιού.....	10
5.4 Λαβή χειροκίνητης εκκίνησης.....	10
5.5 Λεβιές ενίσχυσης μείγματος (Πσοκ) (αν υπάρχει).....	10
5.6 Κουμπί ελέγχου της αντλίας προπλήρωσης (κέρασμα).....	10
5.7 Οθόνη (αν υπάρχει).....	10
6. ΧΡΗΣΗ ΤΟΥ ΜΗΧΑΝΗΜΑΤΟΣ.....	11
6.1 Προκαταρκτικές ενέργειες.....	11
6.2 Έλεγχος ασφαλείας.....	11
6.3 Εκκίνηση.....	12
6.4 Εργασία.....	12
6.5 Συμβουλές για τη χρήση.....	14
6.6 Διακοπή λειτουργίας.....	14
6.7 Μετά τη χρήση.....	14
7. ΤΑΚΤΙΚΗ ΣΥΝΤΗΡΗΣΗ.....	14
7.1 Γενικά.....	14
7.2 Προετοιμασία του μίγματος.....	15
7.3 Ανεφοδιασμός καυσίμου.....	15
7.4 Καθαρισμός του μηχανήματος και του κινητήρα.....	15
7.5 Παξιμόδια και βίδες στερέωσης.....	15
8. ΕΚΤΑΚΤΗ ΣΥΝΤΗΡΗΣΗ.....	16
8.1 Λίπανση της γωνιακής μετάδοσης.....	16
8.2 Λίπανση του εύκαμπτου άξονα.....	16
8.3 Καθαρισμός του φίλτρου αέρα.....	16
8.4 Μπουζί.....	16
8.5 Συντήρηση του συστήματος κοπής.....	16
8.6 Τρόχισμα μαχαριού κοπής νήματος.....	17
8.7 Ρύθμιση του ρελαντί.....	17
8.8 Καρμπυρατέρ.....	17
9. ΑΠΟΘΗΚΕΥΣΗ.....	17
10. ΜΕΤΑΚΙΝΗΣΗ ΚΑΙ ΜΕΤΑΦΟΡΑ.....	18
11. ΣΕΡΒΙΣ ΚΑΙ ΕΠΙΣΚΕΥΕΣ.....	18
12. ΕΓΓΥΗΣΗ.....	18
13. ΠΙΝΑΚΑΣ ΣΥΝΤΗΡΗΣΗΣ.....	19
14. ΑΝΕΥΡΕΣΗ ΒΛΑΒΩΝ.....	20

1. ΓΕΝΙΚΑ

1.1 ΠΩΣ ΝΑ ΔΙΑΒΑΣΕΤΕ ΤΟ ΕΓΧΕΙΡΙΔΙΟ

Στο κείμενο του εγχειριδίου, μερικές παράγραφοι που περιέχουν σημαντικές πληροφορίες για την ασφάλεια και τη λειτουργία του μηχανήματος, υποδεικνύονται με διαφορετικό τρόπο, η σημασία των οποίων είναι η εξής:

ΣΗΜΕΙΩΣΗ ή **ΣΗΜΑΝΤΙΚΟ** περιέχει επεξηγήσεις ή άλλα στοιχεία σχετικά με προηγούμενες οδηγίες, για την αποφυγή βλαβών στο μηχανήμα ή για να μην προκληθούν ζημιές.

Το σύμβολο  επισημαίνει κάποιον κίνδυνο. Η μη τήρηση της προειδοποίησης μπορεί να προκαλέσει τραυματισμούς ή/και βλάβες.

Οι παράγραφοι σε πλαίσιο με γκριζες τελείες αναφέρονται σε προαιρετικά χαρακτηριστικά που δεν υπάρχουν σε όλα τα μοντέλα στα οποία αναφέρεται το παρόν εγχειρίδιο. Ελέγξτε εάν το χαρακτηριστικό αφορά το μοντέλο σας.

Όλες οι αναφορές "εμπρός", "πίσω", "δεξιά" και "αριστερά", αναφέρονται στη θέση με τον χειριστή καθισμένο.

1.2 ΑΝΑΦΟΡΕΣ

1.2.1 Εικόνες

Οι εικόνες στο παρόν εγχειρίδιο οδηγιών είναι αριθμημένες 1, 2, 3, κ.ο.κ.

Τα εξαρτήματα επισημαίνονται στις εικόνες με τα γράμματα Α, Β, C κ.ο.κ.

Μια παραπομπή στο εξάρτημα C της εικόνας 2 εμφανίζεται στο κείμενο ως: "Βλ. εικ. 2.C" ή απλώς "(Εικ. 2.C)".

Οι εικόνες είναι ενδεικτικές. Στην πραγματικότητα τα εξαρτήματα μπορεί να διαφέρουν από τα εικονιζόμενα.

1.2.2 Τίτλοι

Το εγχειρίδιο διαιρείται σε κεφάλαια και παραγράφους. Ο τίτλος της παραγράφου "2.1 Εκπαίδευση" είναι υπότιτλος του "2. Κανόνες ασφαλείας". Οι αναφορές σε τίτλους ή παραγράφους εμφανίζονται με τη συντόμευση κεφ. ή παρ. και τον αντίστοιχο αριθμό. Παράδειγμα: "κεφ. 2" ή "παρ. 2.1".

2. ΚΑΝΟΝΕΣ ΑΣΦΑΛΕΙΑΣ

2.1 ΕΚΠΑΙΔΕΥΣΗ

⚠ Εξοικειωθείτε με τους μοχλούς και τη χρήση του μηχανήματος. Μάθετε να σταματάτε γρήγορα το μηχανήμα. Η μη τήρηση των προειδοποιήσεων και των οδηγιών μπορεί να προκαλέσει πυρκαγιά ή/και σοβαρούς τραυματισμούς.

- Η εθνική νομοθεσία μπορεί να περιορίζει τη χρήση του μηχανήματος.
- Μην επιτρέπετε ποτέ να χρησιμοποιείται το μηχανήμα από παιδιά ή από άτομα που δεν είναι εξοικειωμένα με τις οδηγίες. Οι τοπικοί νομοθεσία ενδέχεται να ορίζει ελάχιστη ηλικία για τον χρήστη.
- Μην χρησιμοποιείτε ποτέ το μηχανήμα εάν ο χρήστης βρίσκεται σε κατάσταση κόπωσης ή δυσφορίας ή έχει πάρει φάρμακα, ναρκωτικά, οινόπνευμα ή ουσίες επιβλαβείς για την ικανότητά του να αντανakλά και να προσέχει.
- Ουμνηθείτε ότι ο χειριστής ή ο χρήστης είναι υπεύθυνος για τα ατυχήματα και τα απρόβλεπτα συμβάντα που μπορεί να συμβούν σε άλλα άτομα ή στην περιουσία τους. Είναι ευθύνη του χειριστή η εκτίμηση των πιθανών κινδύνων του εδάφους, καθώς και η λήψη όλων των αναγκαίων μέτρων για την ασφάλεια, ιδιαίτερα σε επικλινή, ανώμαλα, ολισθηρά ή ασαφή εδάφη.
- Αν θέλετε να δώσετε ή να δανείσετε το μηχανήμα σε άλλους, βεβαιωθείτε ότι ο χρήστης έχει διαβάσει τις οδηγίες χρήσης που περιέχονται σε αυτό το εγχειρίδιο.

2.2 ΠΡΟΚΑΤΑΡΚΤΙΚΕΣ ΕΝΕΡΓΕΙΕΣ

Μέσα ατομικής προστασίας (ΜΑΡ)

- Χρησιμοποιείτε προστατευτική εφαρμοστή ενδυμασία με προστασίες κατά της κοπής, γάντια προστασίας από κραδασμούς, κράνος, προστατευτικά γυαλιά, μάσκες κατά τη σκόνης, ωτοασπίδες και υποδήματα ασφαλείας με αντιολισθητικό πάτο.
- Μη χρησιμοποιείτε κασκόλ, ποδιές, μενταγιόν, βραχιόλια, ιματισμό με αιωρούμενα μέρη, ή με κορδόνια και γραβάτες που κρέμονται ή είναι φαρδιά και μπορούν να μπερδευτούν στο μηχανήμα ή σε αντικείμενα και υλικά στο χώρο εργασίας.
- Δέστε κατάλληλα τα μακριά μαλλιά.

Περιοχή εργασίας / Μηχανήματος

- Ελέγξτε προσεκτικά την περιοχή εργασίας και απομακρύνετε οτιδήποτε θα μπορούσε να εκτιναχτεί από το μηχανήμα ή να προκαλέσει ζημιά στη διάταξη κοπής/περιστρεφόμενα όργανα (πέτρες, κλαδιά, σύρματα, κόκκαλα, κ.λπ.).

Κινητήρες εσωτερικής καύσης: καύσιμο

⚠ ΚΙΝΔΥΝΟΣ! Η βενζίνη είναι ένα εξαιρετικά εύφλεκτο μείγμα.

- Φυλάσσετε τη βενζίνη και το μείγμα σε ειδικά δοχεία εγκεκριμένα για τη συγκεκριμένη χρήση, σε ασφαλές μέρους, μακριά από πηγές θερμότητας ή γυμνές φλόγες.
- Τα δοχεία πρέπει να φυλάσσονται μακριά από παιδιά.
- Διατηρείτε τα δοχεία καθαρά από υπολείμματα χόρτου, φύλλων ή υπερβολικό γράσο
- Μην καπνίζετε κατά τη διάρκεια προετοιμασίας του μίγματος, κατά τον ανεφοδιασμό ή τη συμπλήρωση καυσίμου και κάθε φορά που χειρίζεστε το καύσιμο.
- Συμπληρώνετε καύσιμο μόνο σε ανοιχτούς χώρους χρησιμοποιώντας χωνί.
- Αποφεύγετε την εισπνοή αναθυμιάσεων του καυσίμου.
- Μην προσθέτετε καύσιμο ή αφαιρείτε την τάπα του ρεζερβουάρ όταν ο κινητήρας βρίσκεται σε λειτουργία ή είναι ζεστός.
- Ανοίξτε αργά την τάπα του δοχείου αφήνοντας να εκτονωθεί σταδιακά η εσωτερική πίεση.
- Μην πλησιάζετε φλόγες στο στόμιο του ρεζερβουάρ για να ελέγξετε το περιεχόμενο.
- Αν το καύσιμο ξεχειλίσει, μην βάλετε τον κινητήρα σε λειτουργία, αλλά απομακρύνετε το μηχανήμα από την περιοχή όπου χύθηκε το καύσιμο και αποφύγετε να δημιουργήσετε συνθήκες πυρκαγιάς, μέχρις ότου το καύσιμο εξατμιστεί τελείως και οι ατμοί του διασκορπιστούν.
- Τοποθετήστε και σφίξτε καλά τις τάπες του ρεζερβουάρ και του μπιτονιού καυσίμου.
- Καθαρίστε αμέσως κάθε ίχνος καυσίμου που χύθηκε στο μηχανήμα ή στο έδαφος.
- Μη βάζετε εμπρός το μηχανήμα στο χώρο όπου έγινε ο ανεφοδιασμός. Η εκκίνηση του κινητήρα πρέπει να γίνει σε απόσταση τουλάχιστον 3 μέτρων από το σημείο του ανεφοδιασμού καυσίμων.
- Αποφύγετε την επαφή του καυσίμου με τα ρούχα και, σε αυτήν την περίπτωση, αλλάξτε ρούχα πριν θέσετε σε λειτουργία τον κινητήρα.

2.3 ΚΑΤΑ ΤΗ ΧΡΗΣΗ

Ζώνη εργασίας

- Μην λειτουργείτε τον κινητήρα σε κλειστούς χώρους, όπου μπορούν να συσσωρευτούν επικίνδυνοι ατμοί μονοξειδίου του άνθρακα. Οι εργασίες εκκίνησης πρέπει να πραγματοποιούνται σε εξωτερικούς χώρους ή σε καλά αεριζόμενο χώρο. Να θυμάστε πάντα ότι τα καυσαέρια είναι τοξικά.
- Κατά την εκκίνηση του μηχανήματος, μην κατευθύνετε το σιγαστήρα και επομένως τα καυσαέρια προς εύφλεκτα υλικά.

- Μην χρησιμοποιείτε το μηχάνημα σε εκρήξιμες ατμόσφαιρες, παρουσία εύφλεκτων υγρών, αερίων ή σκόνης. Οι ηλεκτρικές επαφές ή η μηχανική τριβή μπορούν να δημιουργήσουν σπινθήρες που μπορούν να προκαλέσουν ανάφλεξη της σκόνης ή των ατμών.
- Εργαστείτε μόνο με το φως της ημέρας ή με καλό τεχνητό φως και υπό συνθήκες καλής ορατότητας.
- Απομακρύνετε τους ανθρώπους, τα παιδιά και τα ζώα από την περιοχή εργασίας. Είναι απαραίτητο τα παιδιά να επιβλέπονται από έναν άλλο ενήλικα.
- Βεβαιωθείτε ότι οι άλλοι άνθρωποι βρίσκονται σε απόσταση τουλάχιστον 15 μέτρων από την ακτίνα δράσης του μηχανήματος ή τουλάχιστον 30 μέτρα για πιο βαρύ κούρεμα.
- Αποφύγετε όσο είναι δυνατόν την εργασία σε βρεγμένο και ολισθηρό έδαφος ή σε πολύ απότομα και απόκρημνα εδάφη που δεν εξασφαλίζουν τη σταθερότητα του χειριστή κατά τη διάρκεια της εργασίας.
- Αποφεύγετε τις ανωμαλίες του εδάφους (προεξοχές, βαθουλώματα), προσέχετε ιδιαίτερα τα επικλινή εδάφη, τους κρυφούς κινδύνους και ενδεχόμενα εμπόδια που θα μπορούσαν να μειώσουν την ορατότητα.
- Δώστε πολύ προσοχή κοντά σε κρημνούς, ορύγματα ή τάφρους.
- Να εργάζεστε εγκάρσια στα πρανή και ποτέ προς την κατεύθυνση της ανόδου/καθόδου, με μεγάλη προσοχή στις αλλαγές κατεύθυνσης, αφού βεβαιωθείτε για το σημείο στήριξής σας και εφόσον στέκεστε πάντα κατάντη της διάταξης κοπής
- Όταν κάνετε χρήση του μηχανήματος κοντά στον δρόμο, να προσέχετε την κυκλοφορία.

Συμπεριφορές

- Κατά την εργασία, πρέπει πάντα να κρατάτε γερά το μηχάνημα με τα δύο χέρια, κρατώντας τη μονάδα κίνησης στη δεξιά πλευρά του σώματος και τη μονάδα κοπής κάτω από τη γραμμή της μέσης
- Η θέση του σώματος πρέπει να είναι σταθερή και ισοροπημένη και να εργάζεστε με σύνεση.
- Κατά τη χρήση δεν πρέπει να τρέχετε, αλλά να βαδίζετε.
- Έχετε πάντα το μηχάνημα αναρτημένο στη εξάρτηση όταν εργάζεστε.
- Διατηρείτε πάντα χέρια και πόδια μακριά από το σύστημα κοπής, τόσο κατά την εκκίνηση του κινητήρα όσο και κατά τη χρήση του μηχανήματος.
- Προσοχή: το εργαλείο κοπής συνεχίζει να περιστρέφεται για μερικά δευτερόλεπτα μετά την αποσύμπλεξη του και μετά το σβήσιμο του κινητήρα
- Αποφύγετε τον εκσφενδονισμό υλικών από το σύστημα κοπής.
- Προσέξτε να μην χτυπήσετε βίαια το σύστημα κοπής πάνω σε ξένα σώματα/εμπόδια. Αν το σύστημα κοπής συναντήσει ένα εμπόδιο/αντικείμενο μπορεί να προκληθεί αναπήδηση (kickback). Αυτή η επαφή μπορεί να προκαλέσει ξαφνικά μια αντίστροφη αντίδραση, σπρώχνοντας το σύστημα κοπής προς τα επάνω και προς τον χειριστή. Η αναπήδηση μπορεί να προκαλέσει απώλεια ελέγχου του μηχανήματος, με πιθανές πολύ σοβαρές συνέπειες. Για να αποφύγετε τις αναπήδησεις λάβετε τις κατάλληλες προφυλάξεις που καθορίζονται παρακάτω:
 - Κρατάτε γερά το μηχάνημα και με τα δυο χέρια και θέσατε το σώμα και τα χέρια σας σε μια θέση που θα σας επιτρέψει να αντέξετε το χτύπημα αναπήδησης.
 - Μην εκτείνετε τα χέρια πολύ ψηλά και μην κόβετε πάνω από το ύψος της μέσης.
 - Χρησιμοποιείτε μόνο συστήματα κοπής που είναι εγκεκριμένα από τον κατασκευαστή.
 - Ακολουθήστε τις σχετικές οδηγίες του κατασκευαστή σχετικά με τη συντήρηση του συστήματος κοπής.
- Δώστε προσοχή ώστε να προστατευτείτε από τραυματισμούς που προέρχονται από οποιοδήποτε σύστημα για την κοπή του νήματος.
- Προσοχή: Το εργαλείο κοπής συνεχίζει να απενεργοποίηση του κινητήρα.
- Μην αγγίζετε τα μέρη του κινητήρα τα οποία θερμαίνονται κατά τη χρήση. Κίνδυνος εγκαυμάτων.
- Για να αποφύγετε τον κίνδυνο πυρκαγιάς, μην αφήνετε το μηχάνημα με τον κινητήρα ζεστό ανάμεσα σε φύλλα ή ξερά χόρτα ή άλλο εύφλεκτο υλικό.
- ⚠ Σε περίπτωση θραύσης ή ατυχημάτων κατά τη διάρκεια της εργασίας, απενεργοποιήστε άμεσα τον κινητήρα και απομακρύνετε το μηχάνημα με τρόπο που να μην προκαλέσει άλλα ατυχήματα. Σε περίπτωση ατυχημάτων με τραυματισμούς, εφαρμόστε άμεσα τις καταλληλότερες διαδικασίες πρώτων βοηθειών για την περίπτωση και επικοινωνήστε με ένα νοσοκομείο για την κατάλληλη θεραπεία. Αφαιρέστε σχολαστικά ενδεχόμενα θραύσματα που μπορεί να προκαλέσουν ζημιές ή τραυματισμούς σε ανθρώπους ή ζώα, εάν μείνουν χωρίς επιτήρηση.
- ⚠ Το επίπεδο θορύβου και κραδασμών που αναγράφεται στις παρούσες οδηγίες, είναι οι μέγιστες τιμές χρήσης του μηχανήματος. Η χρήση μη ισοροπημένου εργαλείου κοπής, η υπερβολική ταχύτητα κίνησης και η απουσία συντήρησης συμβάλλουν σημαντικά στις εκπομπές θορύβου και στη δημιουργία κραδασμών. Κατά συνέπεια, είναι αναγκαίο να

ληφθούν προληπτικά μέτρα για την εξάλειψη των πιθανών ζημιών λόγω της υψηλής στάθμης θορύβου και των κραδασμών; Φροντίστε για τη συντήρηση του μηχανήματος και φοράτε ωτοασπίδες, κάνοντας διαλείμματα κατά τη διάρκεια της εργασίας.

- **⚠** Η παρατεταμένη έκθεση στους κραδασμούς μπορεί να προκαλέσει βλάβες και νευροαγγειακές διαταραχές (γνωστές και ως "φαινόμενο του Raynaud") ιδίως σε όσους υποφέρουν από διαταραχές του κυκλοφοριακού. Τα συμπτώματα μπορεί να αφορούν τα χέρια, τους καρπούς ή τα δάχτυλα και εκδηλώνονται με απώλεια ευαισθησίας, μούδιασμα, κνησμό, πόνο, αποχρωματισμό ή δομικές μεταβολές του δέρματος. Τα συμπτώματα αυτά μπορεί να ενταθούν από τις χαμηλές θερμοκρασίες περιβάλλοντος ή/και το υπερβολικό σφίξιμο των χεριών στις χειρολαβές. Μόλις εμφανιστούν τα συμπτώματα πρέπει να μειώσετε τους χρόνους χρήσης του μηχανήματος και να ζητήσετε ιατρική συμβουλή.

Περιορισμοί χρήσης

- Το μηχάνημα δεν πρέπει να χρησιμοποιείται από άτομα που δεν είναι σε θέση να το κρατήσουν σταθερό με τα δύο χέρια ή/και να παραμένουν όρθια σε σταθερή ισορροπία κατά τη διάρκεια της εργασίας.
- Μη χρησιμοποιείτε ποτέ το μηχάνημα με φθαρμένες, ελαττωματικές ή λάθος τοποθετημένες προστασίες.
- Μην μεταβάλετε τις ρυθμίσεις του κινητήρα και μην τον θέτετε σε υπερβολική ταχύτητα. Αν ο κινητήρας λειτουργεί με υπερβολικά μεγάλη ταχύτητα, ο κίνδυνος τραυματισμού αυξάνεται.
- Μην υποβάλετε το μηχάνημα σε υπερβολική καταπόνηση και μη χρησιμοποιείτε μικρά μηχανήματα για βαριές εργασίες. Η χρήση κατάλληλου μηχανήματος μειώνει τους κινδύνους και βελτώνει την ποιότητα της εργασίας.

2.4 ΣΥΝΤΗΡΗΣΗ, ΑΠΟΘΗΚΕΥΣΗ ΚΑΙ ΜΕΤΑΦΟΡΑ

Η τακτική συντήρηση και η σωστή αποθήκευση προστατεύουν την ασφάλεια του μηχανήματος και τις επιδόσεις του.

⚠ Μη χρησιμοποιείτε ποτέ το μηχάνημα με φθαρμένα ή ελαττωματικά εξαρτήματα. Τα ελαττωματικά εξαρτήματα πρέπει να αντικαθίστανται και όχι να επισκευάζονται. Χρησιμοποιήστε μόνο αυθεντικά ανταλλακτικά: η χρήση μη αυθεντικών ανταλλακτικών ή/και μη σωστά τοποθετημένων, θέτει σε κίνδυνο την ασφάλεια του μηχανήματος, μπορεί να προκαλέσει πυρκαγιάς ή τραυματισμούς και απαλλάσσει τον κατασκευαστή από οποιαδήποτε υποχρέωση ή ευθύνη.

Συντήρηση

- Για να μειωθεί ο κίνδυνος πυρκαγιάς, να βεβαιώνετε τακτικά ότι δεν υπάρχουν διαρροές λαδιού ή/και καυσίμου.
- Κατά τις διαδικασίες ρύθμισης του μηχανήματος, δώστε προσοχή για την αποφυγή παγίδευσης των δακτύλων ανάμεσα στο κινούμενο σύστημα κοπής και τα σταθερά μέρη του μηχανήματος.

Αποθήκευση

- Μη φυλάσσετε το μηχάνημα με καύσιμο στο ρεζερβουάρ σε κλειστούς χώρους όπου οι αναθυμιάσεις του καυσίμου μπορεί να εκτεθούν σε φλόγες, σπινθήρες ή σε πηγή θερμότητας.
- Για τη μείωση του κινδύνου πυρκαγιάς, μην αφήνετε τα γεμάτα με υλικά δοχεία σε εσωτερικούς χώρους.

2.5 ΠΡΟΣΤΑΣΙΑ ΤΟΥ ΠΕΡΙΒΑΛΛΟΝΤΟΣ

Η προστασία του περιβάλλοντος πρέπει να αποτελεί μια σημαντική και πρωταρχική πλευρά στη χρήση του μηχανήματος, προς όφελος της πολιτισμένης συμβίωσης και του περιβάλλοντος στο οποίο ζούμε.

- Αποφύγετε την πρόκληση ενοχλήσεων στους γείτονες. Χρησιμοποιείτε το μηχάνημα μόνο σε λογικά ωράρια (όχι νωρίς το πρωί ή αργά το βράδυ όπου μπορεί να ενοχλήσετε).
- Τηρείτε αυστηρά την τοπική νομοθεσία για τη διάθεση υλικών συσκευασίας, λαδιών, καυσίμου, φίλτρων, ελαττωματικών εξαρτημάτων και οποιουδήποτε στοιχείου μπορεί να μολύνει το περιβάλλον. Αυτά τα απορρίμματα δεν πρέπει να διατίθενται με τα οικιακά απορρίμματα, αλλά πρέπει να συγκεντρώνονται χωριστά και να παραδίδονται στα ειδικά κέντρα συλλογής, που θα φροντίσουν για την ανακύκλωση των υλικών.
- Τηρείτε αυστηρά την τοπική νομοθεσία για τη διάθεση των υλικών προς απόρριψη.
- Εάν αποφασίσετε να μην χρησιμοποιήσετε ξανά το μηχάνημα, μην το εγκαταλείπετε στο περιβάλλον, αλλά απευθυνθείτε σε εξουσιοδοτημένο κέντρο ανακύκλωσης σύμφωνα με την ισχύουσα νομοθεσία.

3. ΓΝΩΡΙΜΙΑ ΜΕ ΤΟ ΜΗΧΑΝΗΜΑ

3.1 ΠΕΡΙΓΡΑΦΗ ΜΗΧΑΝΗΜΑΤΟΣ ΚΑΙ ΠΡΟΒΛΕΠΟΜΕΝΗ ΧΡΗΣΗ

Αυτό το μηχάνημα είναι ένα εργαλείο κηπουρικής και πιο συγκεκριμένα φορητό θαμνοκοπτικό/χλοοκοπτικό με κινητήρα εσωτερικής καύσης, σχεδιασμένο για ερασιτεχνική χρήση.

Το μηχάνημα αποτελείται κυρίως από έναν κινητήρα ο οποίος, μέσω ενός άξονα μετάδοσης κλεισμένο σε έναν σωλήνα και ένα γωνιακό ενδιάμεσο γρανάζι, θέτει

σε λειτουργία ένα σύστημα κοπής διαμορφωμένο σε διάφορους τύπου για διαφορετικές λειτουργίες.

Ο χειριστής είναι σε θέση να κρατήσει το μηχάνημα με τη βοήθεια μιας εξάρτησης και μπορεί να ενεργοποιήσει τα κύρια χειριστήρια διατηρώντας πάντα μια ασφαλή απόσταση από το σύστημα κοπής.

3.1.1 Προβλεπόμενη χρήση

Αυτό το μηχάνημα έχει σχεδιαστεί και κατασκευαστεί για:

- την κοπή χόρτων και φυτών χωρίς ξυλώδη κορμό, με ένα νήμα νάιλον μέσα σε μια κεφαλή νήματος,
- την κοπή ψηλών χόρτων, θάμνων, μικρών κλαδιών και θάμνων με ξυλώδη κορμό διαμέτρου έως 2 cm, με μεταλλικούς ή πλαστικούς δίσκους,
- την κοπή τμημάτων ξύλου και μικρών δένδρων (μόνο με πριόνι, αν επιτρέπεται),
- χρήση από έναν μόνο χειριστή.

3.1.2 Ακατάλληλη χρήση

Οποιαδήποτε άλλη χρήση από τις αναφερόμενες μπορεί να είναι επικίνδυνη και να προξενήσει βλάβες ή/και τραυματισμούς. Ως ακατάλληλη χρήση (ενδεικτικά και όχι περιοριστικά) εννοείται:

- η χρήση του μηχανήματος για σκούπισμα γέρνοντας την κεφαλή νήματος.
- το κλάδεμα θάμνων ή άλλες εργασίες κατά τις οποίες το σύστημα κοπής δεν χρησιμοποιείται στο επίπεδο του εδάφους,
- το κλάδεμα δέντρων,
- η χρήση του μηχανήματος με το σύστημα κοπής πάνω από το ύψος της μέσης του χειριστή,
- η χρήση του μηχανήματος για την κοπή υλικών μη φυτικής προέλευσης,
- χρήση συστημάτων κοπής διαφορετικών από εκείνα που αναφέρονται στον πίνακα "Τεχνικά χαρακτηριστικά". Κίνδυνος σοβαρού τραυματισμού
- η χρήση του μηχανήματος από περισσότερα άτομα ταυτοχρόνως.

ΣΗΜΑΝΤΙΚΟ Η ακατάλληλη χρήση του μηχανήματος έχει ως αποτέλεσμα την ακύρωση της εγγύησης και της ευθύνης του κατασκευαστή, καθιστώντας υπεύθυνο το χρήστη για τις υποχρεώσεις που προκύπτουν από ζημιές ή τραυματισμό του χρήστη ή τρίτων.

3.2 ΣΗΜΑΝΣΗ ΑΣΦΑΛΕΙΑΣ

Στο μηχάνημα εμφανίζονται διάφορα σύμβολα (Εικ. 2). Σκοπός τους είναι να υπενθυμίζουν στο χειριστή τη συμπεριφορά που πρέπει να τηρεί για την προσεκτική και ασφαλή χρήση του.

Σημασία των συμβόλων:



ΠΡΟΣΟΧΗ! ΚΙΝΔΥΝΟΣ! Αυτό το μηχάνημα, εάν δεν χρησιμοποιείται σωστά, μπορεί να είναι επικίνδυνο για εσάς και για τους άλλους.



ΠΡΟΣΟΧΗ! Πριν χρησιμοποιήσετε το μηχάνημα διαβάστε το εγχειρίδιο οδηγιών.



Ο χειριστής αυτού του μηχανήματος μπορεί να εκτεθεί σε στάθμη θορύβου ίση ή μεγαλύτερη από 85 dB (A), εάν το χρησιμοποιεί υπό φυσιολογικές συνθήκες για συνεχή καθημερινή χρήση. Χρησιμοποιείτε προστατευτικά ακοής, γυαλιά και προστατευτικό κράνος.



Χρησιμοποιείτε προστατευτικά γάντια και παπούτσια!



ΚΙΝΔΥΝΟΣ ΕΚΣΦΕΝΔΟΝΙΣΜΟΥ!

Απομακρύνετε ανθρώπους και ζώα σε ακτίνα τουλάχιστον 15 m κατά τη χρήση του μηχανήματος!



Μέγιστη ταχύτητα του συστήματος κοπής.

Μη χρησιμοποιείτε κυκλικούς δίσκους. **Κίνδυνος: Η χρήση κυκλικών δίσκων σε μοντέλα που δεν το προβλέπουν, εκθέτει το χρήστη σε κίνδυνο πολύ σοβαρού ή ακόμη και θανάσιμου τραυματισμού..**



ΠΡΟΣΟΧΗ! Η βενζίνη είναι εύφλεκτη. Αφήστε τον κινητήρα να κρυώσει τουλάχιστον επί 2 λεπτά πριν τον ανεφοδιασμό.



Προσοχή στην ώθηση του δίσκου.



ΠΡΟΣΟΧΗ! - Κρατήστε απόσταση από τις ζεστές επιφάνειες.



ΣΗΜΑΝΤΙΚΟ Οι κατεστραμμένες ή δυσανάγνωστες αυτοκόλλητες ετικέτες πρέπει να αντικαθίστανται. Ζητήστε τις νέες ετικέτες από το εξουσιοδοτημένο Σέρβις.

3.3 ΕΤΙΚΕΤΑ ΑΝΑΓΝΩΡΙΣΗΣ ΠΡΟΪΟΝΤΟΣ

Η ετικέτα αναγνώρισης προϊόντος φέρει τα ακόλουθα στοιχεία (Εικ. 1):

1. Στάθμη ηχητικής ισχύος
2. Σήμα συμμόρφωσης
3. Μήνας / Έτος κατασκευής
4. Τύπος μηχανήματος
5. Αριθμός σειράς
6. Όνομα και διεύθυνση του Κατασκευαστή
7. Κωδικός προϊόντος

Αντιγράψτε τα στοιχεία αναγνώρισης του μηχανήματος στον ειδικό χώρο της ετικέτας, στο πίσω μέρος του εξωφύλλου.

ΣΗΜΑΝΤΙΚΟ Χρησιμοποιείτε τα στοιχεία αναγνώρισης που αναγράφονται στην ετικέτα αναγνώρισης προϊόντος κάθε φορά που απευθύνεστε στο εξουσιοδοτημένο Σέρβις.

ΣΗΜΑΝΤΙΚΟ Το παράδειγμα της δήλωσης συμμόρφωσης βρίσκεται στις τελευταίες σελίδες του εγχειριδίου.

3.4 ΒΑΣΙΚΑ ΕΞΑΡΤΗΜΑΤΑ

Το μηχάνημα αποτελείται από τα ακόλουθα βασικά εξαρτήματα, στα οποία αντιστοιχούν οι παρακάτω λειτουργίες (Εικ.1):

- Κινητήρας:** δίνει κίνηση στο σύστημα κοπής μέσω του άξονα μετάδοσης και της γωνιακής μετάδοσης.
- Σωλήνας μετάδοσης:** στο εσωτερικό του βρίσκεται ο άξονας μετάδοσης η λειτουργία του οποίου είναι να μεταδίδει την περιστροφική κίνηση στη γωνιακή μετάδοση.
 1. Ακαμπτos σωλήνας μετάδοσης
 2. Σωλήνας εύκαμπτης μετάδοσης
- Γωνιακή μετάδοση:** τελικό τμήμα του σωλήνα μετάδοσης που μεταδίδει την κίνηση στο εργαλείο κοπής.
- Σύστημα κοπής:** είναι το εξάρτημα για την κοπή φυτών
 1. **Κεφαλή νήματος:** σύστημα κοπής με νάιλον νήμα.
 2. **Δίσκος με 3 δόντια, 4 δόντια και 8 δόντια:** σύστημα κοπής με μεταλλικό δίσκο.

3. **Δισκοπρίονο** (εφόσον επιτρέπεται): σύστημα κοπής με μεταλλικό δίσκο κυκλικό με περιφερειακά δόντια κοπής.

- Προστασία του συστήματος κοπής:** είναι μια προστασία ασφαλείας και εμποδίζει τυχόν αντικείμενα που έχει περισυλλέξει το σύστημα κοπής να εκτοξευθούν μακριά από το μηχάνημα.
 1. Κεφαλή νήματος
 2. Δισκοπρίονο (εφόσον επιτρέπεται)

F. Μπροστινή χειρολαβή: έχει ημικυκλικό σχήμα, επιτρέπει το χειρισμό του μηχανήματος και έχει τοποθετημένο τον προφυλακτήρα κνήμης.

G. Πίσω χειρολαβή: επιτρέπει το χειρισμό του μηχανήματος και έχει τα κύρια χειριστήρια εκκίνησης/ απενεργοποίησης/γκαζιού.

H. Προφυλακτήρας κνήμης: είναι μια προστασία ασφαλείας και εμποδίζει την ακούσια επαφή με το σύστημα κοπής κατά τη χρήση.

I. Τιμόνι: λαβή σε μορφή "κέρατος βοδιού" που τοποθετείται εγκάρσια στη ράβδο και ασύμμετρα σε αυτήν. επιτρέπει το χειρισμό του μηχανήματος και στην δεξιά πλευρά υπάρχουν τα κύρια χειριστήρια εκκίνησης/απενεργοποίησης/γκαζιού.

J. Οθόνη: εμφανίζονται πληροφορίες σχετικά με τη λειτουργία και τη συντήρηση του μηχανήματος.

- Σημείο σύνδεσης (εξάρτυσης):** όπου συνδέεται η εξάρτηση στο μηχάνημα.
- Εξάρτυση:** ενδυμασία που αποτελείται από υφασμάτινες ζώνες οι οποίες, περνώντας πάνω από τις πλάτες, βοηθούν στην υποστήριξη του μηχανήματος κατά την εργασία.
 1. μονός μιάντας
 2. διπλός μιάντας
 3. σε σακίδιο
- Μοτοσάκι δίσκου** (για τη μεταφορά και τη μετακίνηση του μηχανήματος): προστατεύει από την επαφή με το σύστημα κοπής που μπορεί να προκαλέσει σοβαρό τραυματισμό.

4. ΣΥΝΑΡΜΟΛΟΓΗΣΗ

ΣΗΜΑΝΤΙΚΟ Οι κανόνες ασφαλείας που πρέπει να τηρούνται περιγράφονται στο κεφ. 2. Τηρείτε αυστηρά τις οδηγίες αυτές για να αποφύγετε σοβαρούς κινδύνους.

Για λόγους αποθήκευσης και μεταφοράς, μερικά εξαρτήματα του μηχανήματος δεν συναρμολογούνται απευθείας στο εργοστάσιο, αλλά πρέπει να

τοποθετηθούν μετά την αφαίρεση της συσκευασίας, ακολουθώντας τις παρακάτω οδηγίες.

⚠ Η αποσυσκευασία και η ολοκλήρωση της συναρμολόγησης πρέπει να γίνονται πάνω σε επίπεδη και σταθερή επιφάνεια με επαρκή χώρο για τη μετακίνηση του μηχανήματος και των υλικών συσκευασίας, χρησιμοποιώντας πάντα τα κατάλληλα εργαλεία. Μη χρησιμοποιείτε το μηχάνημα πριν ολοκληρώσετε τις διαδικασίες που προβλέπει το κεφάλαιο “ΣΥΝΑΡΜΟΛΟΓΗΣΗ”.

4.1 ΕΞΑΡΤΗΜΑΤΑ ΓΙΑ ΣΥΝΑΡΜΟΛΟΓΗΣΗ

Η συσκευασία περιέχει τα εξαρτήματα για τη συναρμολόγηση.

4.1.1 Αποσυσκευασία

1. Ανοίξτε τη συσκευασία προσεκτικά για να μη χαθούν εξαρτήματα
2. Συμβουλευθείτε το φυλλάδιο στο εσωτερικό της συσκευασίας και τις παρούσες οδηγίες χρήσης.
3. Βγάλτε από το κιβώτιο όλα τα μη συναρμολογημένα εξαρτήματα.
4. Αφαιρέστε το θαμνοκοπτικό από το κιβώτιο.
5. Διαθέστε το κιβώτιο και τα υλικά συσκευασίας σύμφωνα με την ισχύουσα νομοθεσία.

4.2 ΤΟΠΟΘΕΤΗΣΗ ΤΩΝ ΧΕΙΡΟΛΑΒΩΝ

4.2.1 Τοποθέτηση της εμπρός χειρολαβής - Τύπος I

1. Τοποθετήστε το καπάκι (Εικ. 3.Α) εισάγοντας τον πείρο (Εικ. 3.Α.1) σε μία από τις προβλεπόμενες οπές στον σωλήνα μετάδοσης.
2. Συναρμολογήστε τη μπροστινή λαβή που διαθέτει προστατευτικό ποδιού (Εικ. 3.Β) με τις βίδες (Εικ. 3.С), με προσοχή ώστε να διατηρείτε στη θέση τους τα δύο αντικραδασμικά ημικελύφη (Εικ. 3.Д).
3. Σφίξτε καλά τις βίδες (Εικ. 3.С).

4.2.2 Τοποθέτηση της εμπρός χειρολαβής - Τύπος II

1. Τοποθετήστε το καπάκι (Εικ. 4.Α) εισάγοντας τον πείρο (Εικ. 4.Α.1) σε μία από τις προβλεπόμενες οπές στον σωλήνα μετάδοσης.
2. Τοποθετήστε τη λαβή εμπρός (Εικ. 4.Β) με τις βίδες (Εικ. 4.С).
3. Σφίξτε καλά τις βίδες (Εικ. 4.С).

4.2.3 Συναρμολόγηση του τιμονιού - Τύπος III

1. Ξεβιδώστε το κεντρικό πόμολο (Εικ. 5.Α) και αφαιρέστε το καπάκι (Εικ. 5.Β).
2. Τοποθετήστε το τιμόνι (Εικ. 5.С), με προσοχή ώστε τα χειριστήρια να βρίσκονται δεξιά.
3. Γυρίστε το τιμόνι στη θέση εργασίας και μπλοκάρτε με το καπάκι (Εικ. 5.Β) και τον χειροτροχό (Εικ. 5.Α).
4. Τοποθετήστε το κάλυμμα των χειριστήριων (Εικ. 5.Д) στον ειδικό σφιγκτήρα καλωδίων (Εικ. 5.Ε).

ΣΗΜΕΙΩΣΗ Χαλαρώνοντας τον χειροτροχό (Εικ. 5.Α) μπορείτε να περιστρέψετε το τιμόνι για να μειώσετε το χώρο που καταλαμβάνει κατά την αποθήκευση.

4.2.4 Συναρμολόγηση του τιμονιού - Τύπος IV

1. Τοποθετήστε το καπάκι (Εικ. 6.Α) εισάγοντας τον πείρο (Εικ. 6.Α.1) σε μία από τις προβλεπόμενες οπές στον σωλήνα μετάδοσης.
2. Τοποθετήστε το τιμόνι (Εικ. 6.Β), με προσοχή ώστε τα χειριστήρια να βρίσκονται δεξιά.
3. Γυρίστε το τιμόνι στη θέση εργασίας και μπλοκάρτε με τις βίδες (Εικ. 6.С).

4.2.5 Συναρμολόγηση του τιμονιού - Τύπος V

1. Τοποθετήστε το τιμόνι (Εικ. 7.Α) στην έδρα που υπάρχει στον σωλήνα μετάδοσης (Εικ. 7.Β), με προσοχή ώστε τα χειριστήρια να βρίσκονται δεξιά.
2. Βιδώστε και μετά σφίξτε τον χειροτροχό (Εικ. 7.С) του τιμονιού (Εικ. 7.Α).

4.3 ΕΠΙΛΟΓΗ ΤΟΥ ΣΥΣΤΗΜΑΤΟΣ ΚΟΠΗΣ ΚΑΙ ΤΟΥ ΕΙΔΙΚΟΥ ΠΡΟΣΤΑΤΕΥΤΙΚΟΥ

⚠ Σε κάθε σύστημα κοπής θα πρέπει να συνδυάζεται η ειδική προστασία, όπως αναφέρεται στον πίνακα Τεχνικά Χαρακτηριστικά.

Επιλέξτε το καταλληλότερο σύστημα κοπής για την εργασία, σύμφωνα με τις ακόλουθες γενικές οδηγίες:

- η **κεφαλή νήματος** μπορεί να κόψει ψηλά χόρτα και μη ξυλώδη φυτά κοντά σε περιφράξεις, τοίχους, θεμέλια, πεζοδρομία, γύρω από δέντρα κλπ. ή να καθαρίσει εντελώς μια περιορισμένη ζώνη του κήπου

- οι **δίσκοι με 3 δόντια, 4 δόντια και 8 δόντια** είναι κατάλληλοι για την κοπή μικρών θάμνων διαμέτρου έως 2 cm,

- το **δισκοπρίονο (εφόσον επιτρέπεται)** επιτρέπει την κοπή τμημάτων ξύλου και μικρών δένδρων.

ΣΗΜΑΝΤΙΚΟ Κάθε φορά που πρέπει να αλλάξετε το εργαλείο κοπής, να αποσυναρμολογήσετε όλα τα στοιχεία της διάταξης.

4.4 ΣΥΝΑΡΜΟΛΟΓΗΣΗ ΤΗΣ ΠΡΟΣΤΑΣΙΑΣ ΤΟΥ ΣΥΣΤΗΜΑΤΟΣ ΚΟΠΗΣ

 **Φοράτε προστατευτικά γάντια.**

4.4.1 Συναρμολόγηση του προστατευτικού του συστήματος κοπής (κεφαλή νήματος, δίσκος με 3 δόντια, 4 δόντια και 8 δόντια) - Τύπος I

1. Ξεβιδώστε τις βίδες (Εικ. 8.Α).
2. Τοποθετήστε το προστατευτικό (Εικ. 8.С) στις οπές του συστήματος μετάδοσης (Εικ. 8.В).
3. Στερεώστε το προστατευτικό (Εικ. 8.С) σφίγγοντας καλά τις βίδες (Εικ. 8.Α).

ΣΗΜΕΙΩΣΗ Στο προστατευτικό του συστήματος κοπής(Εικ. 8.Ε) υπάρχει το παρακάτω σύμβολο:

 Υποδεικνύει τη φορά περιστροφής του συστήματος κοπής.

4.4.2 Συναρμολόγηση του προστατευτικού του συστήματος κοπής (κεφαλή νήματος, δίσκος με 3 δόντια, 4 δόντια και 8 δόντια) - Τύπος II

ΣΗΜΑΝΤΙΚΟ Κάθε φορά που χρησιμοποιείται αυτό το προστατευτικό, βεβαιωθείτε ότι η πλάκα του σωλήνα μετάδοσης(Εικ. 9.В, Εικ. 9.Ε) είναι τοποθετημένη.

1. Ξεβιδώστε τις βίδες (Εικ. 9.Α).
2. Τοποθετήστε το προστατευτικό (Εικ. 9.С) στις οπές του συστήματος μετάδοσης (Εικ. 9.В).

3. Στερεώστε το προστατευτικό (Εικ. 9.С) σφίγγοντας καλά τις βίδες (Εικ. 9.Α).

ΣΗΜΕΙΩΣΗ Στο προστατευτικό του συστήματος κοπής(Εικ. 9.Ε) υπάρχει το παρακάτω σύμβολο:

 Υποδεικνύει τη φορά περιστροφής του συστήματος κοπής.

4.4.3 Συναρμολόγηση του προστατευτικού της διάταξης κοπής (κεφαλή νήματος) - Τύπος III

1. Αφαιρέστε την προστατευτική τάπα (Εικ. 10.Α) από το τελικό του κάτω τμήματος της ράβδου (Εικ. 10.В).
2. Στερεώστε το προστατευτικό (Εικ. 10.С) στη βάση στήριξης (Εικ. 10.Д) με τις βίδες (Εικ. 10.Ε) που παρέχονται.

ΣΗΜΕΙΩΣΗ Στο προστατευτικό του συστήματος κοπής(Εικ. 10.С) υπάρχει το παρακάτω σύμβολο:

 Υποδεικνύει τη φορά περιστροφής του συστήματος κοπής.

4.4.4 Συναρμολόγηση του προστατευτικού του συστήματος κοπής (δισκοπρίονο, εφόσον επιτρέπεται)

 **Αυτό το προστατευτικό δεν πρέπει να χρησιμοποιείται για άλλα συστήματα κοπής.**

1. Αφαιρέστε τα προστατευτικά που ενδεχομένως χρησιμοποιούνται για άλλα συστήματα κοπής.
2. Τοποθετήστε το προστατευτικό (Εικ. 11.В) στις οπές του συστήματος μετάδοσης (Εικ. 11.Α).
3. Στερεώστε το προστατευτικό (Εικ. 11.В) σφίγγοντας καλά τις βίδες (Εικ. 11.С).

4.5 ΣΥΝΑΡΜΟΛΟΓΗΣΗ/ ΑΠΟΣΥΝΑΡΜΟΛΟΓΗΣΗ ΤΟΥ ΣΥΣΤΗΜΑΤΟΣ ΚΟΠΗΣ

 **Φοράτε προστατευτικά γάντια.**

4.5.1 Συναρμολόγηση της κεφαλής νήματος - Τύπος I

1. Συναρμολογήστε το εσωτερικό παξιμάδι (Εικ. 12.A) στον άξονα στην υποδεικνυόμενη κατεύθυνση και βεβαιωθείτε ότι οι αυλακώσεις εφαρμόζουν τέλεια με αυτές στη γωνιακή μετάδοση (Εικ. 12.B).
2. Τοποθετήστε το παρεχόμενο κλειδί (Εικ. 12.C) στην ειδική οπή στη γωνιακή μετάδοση (Εικ. 12.D) και περιστρέψτε με το χέρι το παξιμάδι πιέζοντας το κλειδί (Εικ. 12.C) μέχρι να εφαρμόσει, μπλοκάροντας την περιστροφή.
3. Συναρμολογήστε την κεφαλή νήματος (Εικ. 12.F) βιδώνοντας αριστερόστροφα.
4. Βγάλτε το κλειδί (Εικ. 12.C) για να αποκατασταθεί η περιστροφή.

ΣΗΜΑΝΤΙΚΟ Όταν χρησιμοποιείτε την κεφαλή νήματος, πρέπει να είναι πάντα τοποθετημένο το προστατευτικό (Εικ. 12.E), με μαχαίρι κοπής νήματος (Εικ. 32.A).

4.5.2 Αποσυναρμολόγηση της κεφαλής νήματος - Τύπος I

1. Τοποθετήστε το παρεχόμενο κλειδί (Εικ. 12.C) στην ειδική οπή στη γωνιακή μετάδοση (Εικ. 12.D) και περιστρέψτε με το χέρι το παξιμάδι πιέζοντας το κλειδί (Εικ. 12.C) μέχρι να εφαρμόσει, μπλοκάροντας την περιστροφή.
2. Αφαιρέστε την κεφαλή του νήματος (Εικ. 12.F) ξεβιδώνοντας δεξιόστροφα.

4.5.3 Συναρμολόγηση της κεφαλής νήματος - Τύπος II

1. Με το κατάλληλο κλειδί, μπλοκάρετε την περιστροφή του άξονα (Εικ. 12.G).
2. Συναρμολογήστε την κεφαλή νήματος (Εικ. 12.H) βιδώνοντας δεξιόστροφα.

4.5.4 Αποσυναρμολόγηση της κεφαλής νήματος - Τύπος II

1. Με το κατάλληλο κλειδί, μπλοκάρετε την περιστροφή του άξονα (Εικ. 12.G).
2. Αφαιρέστε την κεφαλή του νήματος (Εικ. 12.H) ξεβιδώνοντας αριστερόστροφα.

4.5.5 Συναρμολόγηση δίσκου με 3 δόντια, 4 δόντια, 8 δόντια και δισκοπρίονο (εφόσον επιτρέπεται)

 **Τοποθετήστε την προστασία στο δίσκο.**

1. Τοποθετήστε το εσωτερικό παξιμάδι (Εικ. 13.A, Εικ. 14.A) στον άξονα προς την υποδεικνυόμενη κατεύθυνση και βεβαιωθείτε ότι οι αυλακώσεις εφαρμόζουν τέλεια με αυτές στη γωνιακή μετάδοση (Εικ. 13.B, Εικ. 14.B).
2. Συναρμολογήστε τον δίσκο (Εικ. 13.C, Εικ. 14.C) και το εξωτερικό παξιμάδι (Εικ. 13.D, Εικ. 14.D) με την επίπεδη πλευρά γυρισμένη προς τον δίσκο.
3. Τοποθετήστε το παρεχόμενο κλειδί (Εικ. 13.E, Εικ. 14.E) στην ειδική οπή στη μετάδοση, περιστρέψτε τον δίσκο με το χέρι (Εικ. 13.C, Εικ. 14.C) και σπρώξτε το κλειδί (Εικ. 13.E, Εικ. 14.E) μέχρι να σταθεροποιηθεί στην οπή της γωνιακής μετάδοσης (Εικ. 13.B, Εικ. 14.B), μπλοκάροντας την περιστροφή.
4. Τοποθετήστε το κύπελλο (Εικ. 13.F, Εικ. 14.F) και βιδώστε το παξιμάδι (Εικ. 13.G, Εικ. 14.G) σφίγγοντας μέχρι τέρμα αριστερόστροφα (25 Nm).
5. Αφαιρέστε το κλειδί (Εικ. 13.E, Εικ. 14.E) για την αποκατάσταση της περιστροφής.

4.5.6 Αποσυναρμολόγηση δίσκου με 3 δόντια, 4 δόντια, 8 δόντια και δισκοπρίονο (εφόσον επιτρέπεται)

 **Τοποθετήστε την προστασία στο δίσκο.**

1. Τοποθετήστε το παρεχόμενο κλειδί (Εικ. 13.E, Εικ. 14.E) στην ειδική οπή στη μετάδοση, περιστρέψτε τον δίσκο με το χέρι (Εικ. 13.C, Εικ. 14.C) και σπρώξτε το κλειδί (Εικ. 13.E, Εικ. 14.E) μέχρι να σταθεροποιηθεί στην οπή της γωνιακής μετάδοσης (Εικ. 13.B, Εικ. 14.B), μπλοκάροντας την περιστροφή.
2. Ξεβιδώστε το παξιμάδι (Εικ. 13.G, Εικ. 14.G) δεξιόστροφα και αφαιρέστε το κύπελλο (Εικ. 13.F, Εικ. 14.F).
3. Βγάλτε το εξωτερικό παξιμάδι (Εικ. 13.D, Εικ. 14.D), μετά αφαιρέστε τον δίσκο (Εικ. 13.C, Εικ. 14.C) και το εσωτερικό παξιμάδι (Εικ. 13.A, Εικ. 14.A).

4.6 ΣΥΝΑΡΜΟΛΟΓΗΣΗ ΤΟΥ ΣΩΛΗΝΑ ΜΕΤΑΔΟΣΗΣ (ΜΟΝΤΕΛΑ ΜΕ ΔΙΑΧΩΡΙΣΙΜΗ ΡΑΒΔΟ)

1. Αφαιρέστε το πειράκι αναστολής (Εικ. 15.A) και σπρώξτε την κάτω πλευρά του άξονα (Εικ. 15.B) μέχρι να νιώσετε την εμπλοκή από το πειράκι αναστολής (Εικ. 15.B) στην οπή (Εικ. 15.C) της ράβδου. Μπορείτε να διευκολύνετε την εισαγωγή περιστρέφοντας ελαφρά την κάτω πλευρά (Εικ. 15.B) προς τις δύο κατευθύνσεις; η πλήρης εισαγωγή γίνεται αισθητή από το πειράκι (Εικ. 15.A) που πρέπει να βρίσκεται εντελώς μέσα.
2. Μόλις ολοκληρωθεί η εισαγωγή, σφίξτε μέχρι τέρμα τον χειροτοχό (Εικ. 15.D).

4.7 ΣΥΝΑΡΜΟΛΟΓΗΣΗ ΤΟΥ ΕΥΚΑΜΠΤΟΥ ΣΩΛΗΝΑ ΜΕΤΑΔΟΣΗΣ

1. Αφαιρέστε το προστατευτικό κάλυμμα (Εικ. 16.A) από τα δύο άκρα του εύκαμπτου σωλήνα μετάδοσης (Εικ. 16.B), λαμβάνοντας υπόψη ότι είναι διαφορετικά μεταξύ τους.
2. Αφαιρέστε την προστατευτική τάπα (Εικ. 17.A) από τον σωλήνα που προεξέχει (Εικ. 17.B) από την πίσω λαβή (Εικ. 17.C)
3. Τοποθετήστε το άκρο στο άνοιγμα (Εικ.17.D) στον σωλήνα που προεξέχει (Εικ. 17.B) από την πίσω λαβή (Εικ. 17.C) και στερεώστε με τη βίδα (Εικ. 17.E) και βεβαιωθείτε ότι παραμένει μπλοκαρισμένο.
4. Πιάστε τον πείρο (Εικ.18.A) και εισαγάγετε το εύκαμπτο (Εικ.18.B) στην έδρα της μονάδας κίνησης (Εικ.18.C).
5. Αφήστε τον πείρο (Εικ. 18.A) για να μπλοκάρει το άκρο του σωλήνα (Εικ. 18.B).
6. Τραβήξτε έξω το λαστιχένιο προστατευτικό (Εικ.18.D) και περάστε τα καλώδια στο εσωτερικό του (Εικ.18.E).
7. Ανοίξτε την προστατευτική διάταξη της ντίζας γκαζιού (Εικ.18.F) χρησιμοποιώντας ένα κατσαβίδι.
8. Συνδέστε τα καλώδια (Εικ.18.G) και (Εικ.18.H).
9. Κλείστε ξανά την διάταξη προστασίας (Εικ.18.F).
10. Συνδέστε τις φίσεις (Εικ.18.I) και (Εικ.18.L).
11. Τοποθετήστε πάλι το λαστιχένιο προστατευτικό (Εικ.18.D).

5. ΧΕΙΡΙΣΤΗΡΙΑ ΕΛΕΓΧΟΥ

5.1 ΔΙΑΚΟΠΤΗΣ ΕΚΚΙΝΗΣΗΣ/ΠΑΥΣΗΣ ΚΙΝΗΤΗΡΑ

Επιτρέπει το σταμάτημα και την εκκίνηση του κινητήρα. Ο διακόπτης έχει δύο θέσεις (Εικ. 19.A):

 STOP - ο κινητήρας σταματάει και δεν μπορεί να τεθεί σε λειτουργία.

 START - ο κινητήρας μπορεί εκκινήσει και να τεθεί σε λειτουργία.

5.2 ΜΟΧΛΟΣ ΓΚΑΖΙΟΥ

Επιτρέπει τη ρύθμιση της ταχύτητας του συστήματος κοπής.

Η ενεργοποίηση του μοχλού γκαζιού (Εικ. 19.B) μπορεί να γίνει μόνο εάν ταυτόχρονα πατηθεί ο μοχλός ασφαλείας γκαζιού (Εικ. 19.C).

Η σωστή ταχύτητα εργασίας επιτυγχάνεται με το μοχλό γκαζιού (Εικ. 19.B) στο τέλος διαδρομής.

5.3 ΜΟΧΛΟΣ ΑΣΦΑΛΕΙΑΣ ΓΚΑΖΙΟΥ

Ο μοχλός ασφαλείας γκαζιού (Εικ. 19.C) επιτρέπει τη μετακίνηση του μοχλού γκαζιού (Εικ. 19.B).

5.4 ΛΑΒΗ ΧΕΙΡΟΚΙΝΗΤΗΣ ΕΚΚΙΝΗΣΗΣ

Επιτρέπει την χειροκίνητη εκκίνηση του κινητήρα (Εικ. 19.I).

5.5 ΛΕΒΙΕΣ ΕΝΙΣΧΥΣΗΣ ΜΕΙΓΜΑΤΟΣ (ΤΣΟΚ) (ΑΝ ΥΠΑΡΧΕΙ)

Χρησιμοποιείται για την εκκίνηση του κινητήρα με κρύο. Το τσοκ έχει δύο θέσεις (Εικ. 19.E):



Θέση A - Το τσοκ είναι ανενεργό (κανονική λειτουργία και εκκίνηση με ζεστό κινητήρα).



Θέση B - Το τσοκ είναι τραβηγμένο (για την εκκίνηση με κρύο κινητήρα).

5.6 ΚΟΥΜΠΙ ΕΛΕΓΧΟΥ ΤΗΣ ΑΝΤΛΙΑΣ ΠΡΟΠΛΗΡΩΣΗΣ (ΚΕΡΑΣΜΑ)



Πατώντας το λαστιχένιο κουμπί της αντλίας προπλήρωσης, ψεκάζεται καύσιμο στο καρμπυρατέρ, διευκολύνοντας έτσι την εκκίνηση του κινητήρα (Εικ. 19.F).

5.7 ΘΘΟΝΗ (ΑΝ ΥΠΑΡΧΕΙ)

Στην οθόνη (Εικ. 19. J) εμφανίζονται πληροφορίες σχετικά με τη λειτουργία και τη συντήρηση του μηχανήματος.

RPM

Στροφόμετρο.

Τα νούμερα στην οθόνη δείχνουν τον αριθμό στροφών του κινητήρα.



Ωρομετρητής.

Τα νούμερα στην οθόνη δείχνουν τις ώρες (H) και τα λεπτά (M) λειτουργίας του μηχανήματος.

MAINTENANCE Συντήρηση.

Το εικονίδιο  δείχνει ότι δεν είναι απαραίτητο να γίνει συντήρηση.

Το εικονίδιο  αρχίζει να αναβοσβήνει όταν επιτευχθεί το όριο ωρών για τη συντήρηση. Η συχνότητα και η διαδικασία επέμβασης περιγράφονται στον "Πίνακα συντήρησης" (βλ. κεφ. 13). Το αναβοσβήμα παρατείνεται για 1 ώρα.

6. ΧΡΗΣΗ ΤΟΥ ΜΗΧΑΝΗΜΑΤΟΣ

ΣΗΜΑΝΤΙΚΟ Οι κανόνες ασφαλείας που πρέπει να τηρούνται περιγράφονται στο κεφ. 2. Τηρείτε αυστηρά τις οδηγίες αυτές για να αποφύγετε σοβαρούς κινδύνους.

ΣΗΜΑΝΤΙΚΟ Το μηχάνημα παρέχεται χωρίς καύσιμο.

6.1 ΠΡΟΚΑΤΑΡΚΤΙΚΕΣ ΕΝΕΡΓΕΙΕΣ

Πριν χρησιμοποιήσετε το μηχάνημα:

1. Τοποθετήστε το μηχάνημα σε οριζόντια θέση έτσι ώστε να στηρίζεται καλά στο έδαφος.
2. επιλέξτε το καταλληλότερο σύστημα κοπής για την εργασία (παρ. 4.3),
3. κάντε ανεφοδιασμό καυσίμου. Για τη διαδικασία προετοιμασίας του μίγματος, καθώς και για τη διαδικασία και τις προφυλάξεις κατά τον ανεφοδιασμό τή το καύσιμο (βλ. παρ. 7.2 και παρ. 7.3);
4. φορέστε σωστά την εξάρτηση (βλ. παρ. 6.1.1).

6.1.1 Χρήση της εξάρτησης

Οι ιμάντες πρέπει να ρυθμίζονται σύμφωνα με τη σωματική διάπλαση του χειριστή.

• Μοντέλα μονού ιμάντα

Πρέπει να φοράτε την εξάρτηση πριν συνδέσετε το μηχάνημα στον ειδικό σύνδεσμο.

Ο ιμάντας (Εικ. 20Α) πρέπει να περνάει πάνω από τον αριστερό ώμο, προς το δεξί πλευρό.

Ο ιμάντας πρέπει να φοριέται με:

- το στήριγμα (Εικ. 20.Α.1), το караμπίνερ σύνδεσης του μηχανήματος (Εικ. 20.Α.2) και τον σύνδεσμο ταχείας αποσύνδεσης (Εικ. 20.Α.3) που υπάρχουν στη δεξιά πλευρά.

• Μοντέλα διπλού ιμάντα

Πρέπει να φοράτε την εξάρτηση πριν συνδέσετε το μηχάνημα στον ειδικό σύνδεσμο.

Ο ιμάντας (Εικ. 20.Β) πρέπει να φοριέται με:

- το στήριγμα (Εικ. 20.Β.1), το караμπίνερ σύνδεσης του μηχανήματος (Εικ. 20.Β.2) και τον σύνδεσμο ταχείας αποσύνδεσης (Εικ. 20.Β.3) που υπάρχουν στη δεξιά πλευρά,
- ο ταχυσύνδεσμος μπροστά (Εικ. 20.Β.4),
- η διασταύρωση των ιμάντων στην πλάτη του χειριστή (Εικ. 20.Β.6),
- οι αγκράφες σωστά συνδεδεμένες (Εικ. 20.Β.5).

Οι ιμάντες πρέπει να είναι τεντωμένοι ώστε να κατανέμουν το ομοίωμα στο βάρος στους ώμους.

ΣΗΜΑΝΤΙΚΟ Σε περίπτωση κινδύνου αποσυνδέστε το μηχάνημα μέσω του συνδέσμου ταχείας αποσύνδεσης (Εικ. 20.Β.3).

• Μοντέλα τύπου σακίδιο

Πρέπει να φοράτε το σακίδιο μετά την ενεργοποίηση της μηχανής.

Το σακίδιο (Εικ. 20.С) πρέπει να φοριέται με:

- τις βάτες στους ώμους του χειριστή (Εικ. 20.С.1),
- τις αγκράφες σωστά συνδεδεμένες (Εικ. 20.С.2),
- το караμπίνερ σύνδεσης της μηχανής τοποθετημένο στη δεξιά πλευρά (Εικ. 20.С.3),
- τον σύνδεσμο ταχείας αποσύνδεσης μπροστά (Εικ. 20.С.4).

Οι ιμάντες πρέπει να είναι τεντωμένοι ώστε να κατανέμουν το ομοίωμα στο βάρος στους ώμους.

ΣΗΜΑΝΤΙΚΟ Σε περίπτωση κινδύνου αποσυνδέστε την εξάρτηση μέσω του συνδέσμου ταχείας αποσύνδεσης (Εικ. 20.С.4).

6.2 ΕΛΕΓΧΟΙ ΑΣΦΑΛΕΙΑΣ

Εκτελέστε τους ακόλουθους ελέγχους και βεβαιωθείτε ότι τα αποτελέσματα αντιστοιχούν στις υποδείξεις των πινάκων.

⚠ Εκτελείτε πάντα τους ελέγχους ασφαλείας πριν τη χρήση.

6.2.1 Γενικός έλεγχος

Αντικείμενο	Αποτέλεσμα
Χειρολαβές (Εικ. 1.Ф, Εικ. 1.Г, Εικ. 1.1)	Καθαρές, στεγνές, σωστά και γερά στερεωμένες στο μηχάνημα.
Προστατευτικό του συστήματος κοπής. (Εικ. 1.Е.1, Εικ. 1.Е.2)	Σωστά και γερά στερεωμένη στο μηχάνημα, χωρίς φθορές ή βλάβες.
Σημείο σύνδεσης της εξάρτησης (Εικ. 1.К)	Σωστά τοποθετημένο
Σύνδεσμος ταχείας αποσύνδεσης (Εικ. 20.Α.3, Εικ. 20.Β.3, Εικ. 20.С.4)	Αποτελεσματικό. Πρέπει να επιτρέπει την ταχεία απελευθέρωση του μηχανήματος σε περίπτωση κινδύνου.
Βίδες στο μηχάνημα και στο σύστημα κοπής	Καλά βιδωμένες (όχι λασκαρισμένες)
Διάταξη κοπής (Εικ. 1.Д.1, Εικ. 1.Д.2, Εικ. 1.Д.3)	Χωρίς βλάβες ή φθορές.

Μεταλλικός δίσκος (εάν είναι τοποθετημένος) (Εικ. 1. D.2, Εικ. 1. D.3)	Καλά τροχισμένος
Φίλτρο αέρος (Εικ. 29. C)	Καθαρό
Ηλεκτρικά καλώδια και καλώδιο μπουζί	Ακέραια για να αποφευχθεί η δημιουργία σπινθήρων.
Μπουζόπιπα (Εικ. 19. H)	Ακέραιη και σωστά τοποθετημένη στο μπουζί

6.2.2 Δοκιμή λειτουργίας του μηχανήματος

Ενέργεια	Αποτέλεσμα
Βάλτε εμπρός το μηχανήμα (παρ. 6.3),	Η διάταξη κοπής (Εικ. 1. D.1, Εικ. 1. D.2, Εικ. 1. D.3,) δεν πρέπει να κινείται με το μοτέρ στο ρελαντί.
Πιέστε ταυτοχρόνως τον μοχλό γκαζιού (Εικ. 19. B) και τον μοχλό ασφαλείας γκαζιού (Εικ. 19. C).	Οι μοχλοί πρέπει να κινούνται ελεύθερα, χωρίς εμπόδια.
Αφήστε τον μοχλό γκαζιού (Εικ. 19. B) και τον μοχλό ασφαλείας γκαζιού (Εικ. 19. C)	Οι μοχλοί πρέπει να επιστρέψουν αυτόματα και γρήγορα σε ουδέτερη θέση και ο κινητήρας να επιστρέψει στο ρελαντί.
πατήστε τον μοχλό γκαζιού (Εικ. 19. B)	ο μοχλός γκαζιού παραμένει μπλοκαρισμένος (Εικ. 19. B).
Πατήστε τον διακόπτη εκκίνησης/σταματήματος κινητήρα (Εικ. 19. A)	Ο διακόπτης πρέπει να μετακινείτε εύκολα από τη μία θέση στην άλλη.

⚠ Εάν κάποιο αποτελέσματα διαφέρει σε σχέση με τους παρακάτω πίνακες, μην χρησιμοποιήσετε το μηχανήμα! Απευθυνθείτε στο Σέρβις για τον αναγκαίο έλεγχο και την επισκευή.

6.3 ΕΚΚΙΝΗΣΗ

Πριν εκκινήσετε τον κινητήρα:

1. τοποθετήστε το μηχανήμα σε σταθερή θέση στο έδαφος,
2. αφαιρέστε το προστατευτικό του συστήματος κοπής (Εικ. 1. M) (εάν χρησιμοποιείται),
3. βεβαιωθείτε ότι ο δίσκος (Εικ. 1. D.2, Εικ. 1. D.3) (εάν χρησιμοποιείται) δεν ακουμπάει στο έδαφος ή άλλα αντικείμενα.

6.3.1 Εκκίνηση με κρύο κινητήρα

⚠ Ως εκκίνηση “με κρύο κινητήρα” νοείται η εκκίνηση που γίνεται τουλάχιστον 5 λεπτά από τη διακοπή λειτουργίας του κινητήρα ή μετά από ανεφοδιασμό καυσίμου.

ΣΗΜΑΝΤΙΚΟ Για να αποφευχθεί παραμόρφωση, ο σωλήνας μετάδοσης δεν πρέπει να χρησιμοποιείται ως στήριγμα για το χέρι ή το γόνατο κατά την εκκίνηση.

ΣΗΜΑΝΤΙΚΟ Για να αποφύγετε τη θραύση, μην τραβάτε το σχοινί σε όλο το μήκος του, μην το τρίβετε κατά μήκος της άκρης της οπής οδηγού σχοινού και απελευθερώστε βαθμιαία το κουμπί, αποφεύγοντας την επιστροφή με ανεξέλεγκτο τρόπο

1. Βεβαιωθείτε ότι ο διακόπτης (Εικ. 19. A) βρίσκεται στη θέση «!».
2. **μόνο για μοντέλα με τσοκ:** Ενεργοποιήστε το τσοκ, μετακινώντας τον λεβιέ στη θέση «B» (Εικ. 19. E).
3. Πιέστε το κουμπί της αντλίας προπλήρωσης (Εικ. 19. F) 10 φορές για να γεμίσει το καρμπυρατέρ. Βεβαιωθείτε ότι η οπή είναι καλυμμένη από το δάκτυλο όταν πατάτε το χειριστήριο.
4. Κρατήστε το μηχανήμα σταθερά στο έδαφος, με το ένα χέρι στη μονάδα κίνησης, για να μην χάσετε τον έλεγχο κατά την εκκίνηση (Εικ. 21).
5. Τραβήξτε αργά το κουμπί εκκίνησης για 10-15 cm, μέχρι να αισθανθείτε κάποια αντίσταση και, στη συνέχεια, τραβήξτε ξανά λίγες φορές μέχρι να ακούσετε τις πρώτες εκρήξεις.
6. **μόνο για μοντέλα με τσοκ:** Απενεργοποιήστε το τσοκ, μετακινώντας τον λεβιέ στη θέση «A» (Εικ. 19. E).
7. Τραβήξτε ξανά το κουμπί εκκίνησης μέχρι να ενεργοποιηθεί σωστά ο κινητήρας.
8. Ενεργοποιήστε ελαφρά το μοχλό γκαζιού (Εικ. 19. B) και θέστε τον κινητήρα στο ρελαντί.
9. Αφήστε τον κινητήρα να λειτουργεί στο ρελαντί για τουλάχιστον 1 λεπτό πριν χρησιμοποιήσετε το μηχανήμα.

ΣΗΜΑΝΤΙΚΟ Εάν η χειρολαβή του καλωδίου εκκίνησης ενεργοποιείται επανειλημμένα, ο κινητήρας μπορεί να καταπονείται και να ξεκινάει δύσκολα.

Σε περίπτωση μπουκώματος του κινητήρα (βλ. Κεφάλαιο 14).

6.3.2 Εκκίνηση με ζεστό κινητήρα

Για την εκκίνηση με ζεστό κινητήρα (αμέσως μετά το σβήσιμο του κινητήρα), ακολουθήστε τα σημεία 1 - 2 - 3 - 4 - 6 - 7 της προηγούμενης διαδικασίας.

6.4 ΕΡΓΑΣΙΑ

ΣΗΜΕΙΩΣΗ Πριν ξεκινήσετε για πρώτη φορά την εργασία κοπής, είναι σκόπιμο να εξοικειωθείτε καλά με το μηχανήμα και τις καταλληλότερες τεχνικές κοπής δοκιμάζοντας τη σωστή τοποθέτηση

της εξάρτυσης, κρατώντας γερά το μηχάνημα και εκτελώντας τις αναγκαίες κινήσεις της εργασίας.

Για να χρησιμοποιήσετε το μηχάνημα:

- συνδέετε πάντα το μηχάνημα στη σωστά τοποθετημένη εξάρτυση (βλ. παρ. 6.1.1);
- κρατάτε πάντα σταθερά το μηχάνημα με τα δύο χέρια, με τον κινητήρα στη δεξιά πλευρά του σώματος και το σύστημα κοπής κάτω από το ύψος της μέσης.

6.4.1 Τεχνικές εργασίες

6.4.1.a Κεφαλή νήματος

⚠ Χρησιμοποιείτε ΜΟΝΟ νάilon νήματα. Η χρήση μεταλλικών, πλαστικοποιημένων μεταλλικών ή/και ακατάλληλων για την κεφαλή νημάτων, μπορεί να προκαλέσει σοβαρούς τραυματισμούς.

⚠ Μην χρησιμοποιείτε το μηχάνημα για σκούπισμα γέρνοντας την κεφαλή νήματος. Η ισχύς του κινητήρα μπορεί να εκσφενδονίσει αντικείμενα και μικρές πέτρες σε απόσταση 15 και πλέον μέτρων, προκαλώντας ζημιές ή ατυχήματα.

a. Κοπή με κίνηση (Κούρεμα)

η πορεία μετακίνησης πρέπει να είναι ομαλή με τοξωτή κίνηση κουρέματος όπως ενός κλασικού δρεπανιού, χωρίς κλίση της κεφαλής νήματος κατά την κοπή (Εικ. 22).

Δοκιμάστε πρώτα να κουρέψετε στο επιθυμητό ύψος μια μικρή ζώνη και στη συνέχεια διατηρήστε ομοιόμορφο ύψος κοπής κρατώντας την κεφαλή νήματος σε σταθερή απόσταση από το έδαφος. Για πιο δύσκολες κοπές μπορεί να χρειαστεί να γείρετε την κεφαλή νήματος περίπου κατά 30° προς τα αριστερά.

⚠ Μην εργάζεστε με αυτόν τον τρόπο εάν υπάρχει πιθανότητα εκσφενδονισμού αντικειμένων που μπορούν να προκαλέσουν ζημιές και ατυχήματα.

b. Κοπή ακριβείας (Φινίρισμα)

Κρατάτε το μηχάνημα με ελαφρά κλίση έτσι ώστε το κάτω μέρος της κεφαλής νήματος να μην έρχεται σε επαφή με το έδαφος και η γραμμή κοπής να βρίσκεται στο επιθυμητό σημείο, διατηρώντας πάντα το σύστημα κοπής μακριά από το χειριστή.

c. Κοπή κοντά σε περιφράξεις / θεμέλια

Πλησιάζετε αργά την κεφαλή νήματος σε περιφράξεις, πασσάλους, βράχια, τοίχους κλπ., αποφεύγοντας τα βίαια χτυπήματα (Εικ. 23).

Εάν το νήμα χτυπήσει σε σκληρό εμπόδιο μπορεί να σπάσει ή να φθαρεί. Εάν μείνει μπλεγμένο στην περιφράξη, μπορεί να κοπεί απότομα.

Σε κάθε περίπτωση η κοπή γύρω από πεζοδρόμια, θεμέλια, τοίχους κλπ. μπορεί να προκαλέσει φθορά του νήματος ανώτερη από την κανονική.

d. Κοπή γύρω από δέντρα

Περπατήστε γύρω από το δέντρο από αριστερά προς τα δεξιά πλησιάζοντας αργά στον κορμό, έτσι ώστε το νήμα να μη χτυπάει στον κορμό και κρατώντας την κεφαλή νήματος με ελαφρά κλίση προς τα εμπρός (Εικ. 24).

Έχετε υπόψη ότι το νάilon νήμα μπορεί να κόψει ή να χαράξει μικρούς θάμνους και το χτύπημα του νάilon νήματος στον κορμό θάμνων ή δέντρων με μαλακό φλοιό μπορεί να προκαλέσει σημαντική βλάβη στο φυτό.

6.4.1.b Δίσκος με 3 δόντια, 4 δόντια και 8 δόντια

Ξεκινήστε την κοπή από την επάνω πλευρά της βλάστησης, κατεβαίνοντας στη συνέχεια με τον δίσκο κοπής έτσι ώστε να κόψετε τα κλαδιά σε μικρά κομματάκια (Εικ. 25).

6.4.1.c Δισκοπρίνο (εφόσον επιτρέπεται)

⚠ Για τη χρήση, όπου επιτρέπεται, του δισκοπρίνου, πρέπει να τοποθετείται πάντα το ειδικό προστατευτικό (κεφ. 4.4.2). Ο δίσκος πρέπει να είναι καλά τροχισμένος για να μειώνει τον κίνδυνο αναπήδησεων.

⚠ Σε περίπτωση κοπής μικρών δέντρων, προβλέψτε την κατεύθυνση της πτώσης του κομμένου δέντρου, λαμβάνοντας υπόψη και την κατεύθυνση του ανέμου.

Για να έχετε καλό αποτέλεσμα όταν κόβετε μικρά δένδρα, είναι απαραίτητο να κάνετε την κοπή με γρήγορη κίνηση προς το κλαδί ή τον κορμό, με τον κινητήρα σε μέγιστες στροφές ανά λεπτό.

Αποφύγετε τη χρήση της δεξιάς πλευράς του δίσκου, καθώς ο κίνδυνος να "κλωτσήσει" ή να σταματήσει η λεπίδα λόγω της κατεύθυνσης περιστροφής είναι υψηλός σε αυτήν την περιοχή (Εικ. 26).

6.4.2 Ρύθμιση μήκους νήματος της κεφαλής κατά την εργασία

Αυτό το μηχάνημα διαθέτει κεφαλή με αυτόματη απελευθέρωση του νήματος.

Το μήκος του νήματος της κεφαλής πρέπει να ρυθμίζεται:

- όταν το νήμα φθαρεί και γίνει πιο κοντό,

- όταν παρατηρήσετε μια περιστροφή του κινητήρα μεγαλύτερη από το κανονικό,
- όταν παρατηρήσετε μια μείωση της απόδοσης κοπής.

Για να απελευθερώσετε νέο νήμα:

- χτυπήστε την κεφαλή νήματος πάνω στο έδαφος (Εικ. 27) με το μοχλό γκαζιού στο τέρμα,
- το νήμα απελευθερώνεται αυτόματα και το μαχαίρι κοπής νήματος (Εικ. 32.Α) κόβει το πλεονάζον μήκος.

6.5 ΣΥΜΒΟΥΛΕΣ ΓΙΑ ΤΗ ΧΡΗΣΗ

Κατά τη χρήση συνιστάται να καθαρίζετε κάθε τόσο τα χόρτα που προσκολλούνται στο μηχανήμα, έτσι ώστε να αποφύγετε την υπερθέρμανση του κινητήρα (Εικ. 1.Α) λόγω της χλόης που παγιδεύεται κάτω από την προστασία του συστήματος κοπής (Εικ. 1.Ε.1, Εικ. 1.Ε.2).

Για το σκοπό αυτό:

- ακινητοποιήστε το μηχανήμα (παρ. 6.6),
- συνδέστε τη μπουζόπιπα (Εικ. 19.Η),
- φορέστε γάντια εργασίας,
- αφαιρέστε τη χλόη που παγιδεύεται με ένα κατασβίδι για να ψύχεται σωστά ο κινητήρας.

ΣΗΜΕΙΩΣΗ Κατά τις πρώτες 6-8 ώρες λειτουργίας του μηχανήματος αποφύγετε να χρησιμοποιείτε τον κινητήρα στις μέγιστες στροφές.

6.6 ΔΙΑΚΟΠΗ ΛΕΙΤΟΥΡΓΙΑΣ

Για να ακινητοποιήσετε το μηχανήμα:

- Αφήστε τον μοχλό γκαζιού (Εικ. 19.Β) και αφήστε τον κινητήρα στο ρελαντί για μερικά δευτερόλεπτα.
- τοποθετήστε τον διακόπτη (Εικ. 19.Α) στη θέση «Ο»,
- περιμένετε έως ότου ακινητοποιηθεί το σύστημα κοπής.

⚠ Για να ακινητοποιηθεί το σύστημα κοπής, μετά το γύρισμα του μοχλού στο ρελαντί, πρέπει να περάσουν λίγα δευτερόλεπτα.

ΣΗΜΑΝΤΙΚΟ Ακινητοποιείτε πάντα το μηχανήμα όταν μετακινήσετε από μία ζώνη εργασίας σε άλλη.

⚠ Μετά το σβήσιμο ο κινητήρας μπορεί να έχει πολύ υψηλή θερμοκρασία. Μην αγγίζετε. Κίνδυνος εγκαυμάτων.

6.7 ΜΕΤΑ ΤΗ ΧΡΗΣΗ

- Βγάλτε τη μπουζόπιπα.

- Με το σύστημα κοπής ακινητοποιημένο, τοποθετήστε την προστασία δίσκου.
- Αφήστε τον κινητήρα να κρυώσει πριν τοποθετήσετε το μηχανήμα σε οποιοδήποτε περιβάλλον.
- Εκτελέστε τον καθαρισμό (παρ. 7.4).
- Βεβαιωθείτε ότι δεν υπάρχουν λασκαρισμένα ή ελαττωματικά εξαρτήματα. Εάν χρειάζεται, αντικαταστήστε τα ελαττωματικά εξαρτήματα και σφίξτε τις βίδες και τα μπουλόνια που ενδεχομένως έχουν λασκάρει.

ΣΗΜΑΝΤΙΚΟ Σταματήστε το μηχανήμα (παρ. 6.6), βγάλτε τη μπουζόπιπα (Εικ. 19.Η) και τοποθετήστε το προστατευτικό στον δίσκο κάθε φορά που αφήνετε το μηχανήμα αφύλαχτο.

7. ΤΑΚΤΙΚΗ ΣΥΝΤΗΡΗΣΗ

7.1 ΓΕΝΙΚΑ

ΣΗΜΑΝΤΙΚΟ Οι κανόνες ασφαλείας που πρέπει να τηρούνται περιγράφονται στο κεφ. 2. Τηρείτε αυστηρά τις οδηγίες αυτές για να αποφύγετε σοβαρούς κινδύνους.

⚠ Πριν ξεκινήσετε οποιαδήποτε επέμβαση συντήρησης:

- **ακινητοποιήστε το μηχανήμα,**
 - **αποσυνδέστε τη μπουζόπιπα (Εικ. 19.Η),**
 - **με το σύστημα κοπής ακινητοποιημένο, τοποθετήστε την προστασία δίσκου (εκτός και αν πρόκειται να επέμβετε σε αυτόν),**
 - **αφήστε τον κινητήρα να κρυώσει πριν τοποθετήσετε το μηχανήμα σε οποιοδήποτε περιβάλλον,**
 - **φοράτε κατάλληλη ενδυμασία, γάντια εργασίας και γυαλιά προστασίας,**
 - **διαβάστε τις αντίστοιχες οδηγίες,**
- Η συχνότητα και η διαδικασία επέμβασης περιγράφονται στον "Πίνακα συντήρησης" (βλ. κεφ. 13). Σκοπός του πίνακα είναι να σας βοηθήσει να διατηρείτε σε καλή και ασφαλή κατάσταση το μηχανήμα σας. Στον πίνακα αναφέρονται οι κύριες επεμβάσεις και οι προβλεπόμενοι χρόνοι για κάθε μία από αυτές. Η επέμβαση πρέπει να γίνεται όταν επέλθει η πρώτη προθεσμία.
 - Η χρήση μη γνήσιων ανταλλακτικών και εξαρτημάτων μπορεί να έχει αρνητικές συνέπειες για τη λειτουργία και την ασφάλεια του μηχανήματος. Ο κατασκευαστής δεν φέρει καμία ευθύνη σε περίπτωση βλάβης ή τραυματισμού εξαιτίας της χρήσης αυτών των προϊόντων.
 - Τα γνήσια ανταλλακτικά διατίθενται από τα εξουσιοδοτημένα συνεργεία και καταστήματα.

ΣΗΜΑΝΤΙΚΟ Όλες οι επεμβάσεις συντήρησης και ρύθμισης που δεν περιγράφονται στο εγχειρίδιο πρέπει να εκτελούνται από τον Αντιπρόσωπο ή από ένα εξειδικευμένο συνεργείο.

7.2 ΠΡΟΕΤΟΙΜΑΣΙΑ ΤΟΥ ΜΙΓΜΑΤΟΣ

Αυτό το μηχανήμα εξοπλίζεται με δίχρονο κινητήρα που απαιτεί ένα μείγμα που να αποτελείται από βενζίνη και λιπαντικό λάδι.

ΣΗΜΑΝΤΙΚΟ Η χρήση μόνο βενζίνης προκαλεί βλάβη στον κινητήρα και ακυρώνει την εγγύηση.

ΣΗΜΑΝΤΙΚΟ Χρησιμοποιείτε μόνο καύσιμο και λιπαντικά ποιότητας για να διατηρούνται οι επιδόσεις και να εξασφαλίζεται η διάρκεια των μηχανικών οργάνων.

7.2.1 Χαρακτηριστικά της βενζίνης

Χρησιμοποιήστε αμόλυβδη βενζίνη (πράσινη) με αριθμό οκτανίων όχι μικρότερο από 90 N.O.

ΣΗΜΑΝΤΙΚΟ Η πράσινη βενζίνη τείνει να σχηματίζει εναποθέσεις στο δοχείο εάν διατηρείται για περισσότερο από 2 μήνες. Χρησιμοποιείτε πάντα φρέσκα βενζίνη!

7.2.2 Χαρακτηριστικά του λαδιού

Χρησιμοποιείτε μόνο συνθετικό λάδι τέλειας ποιότητας, ειδικό για δίχρονους κινητήρες. Στον μεταπωλητή σας διατίθενται λάδια ειδικά για τον συγκεκριμένο τύπο κινητήρα, τα οποία μπορούν να εξασφαλίσουν υψηλή προστασία.

ΣΗΜΑΝΤΙΚΟ Για να γνωρίζετε τα ποσοστά λαδιού και βενζίνης που θα χρησιμοποιήσετε, δείτε τον πίνακα "ΤΕΧΝΙΚΑ ΣΤΟΙΧΕΙΑ".

7.2.3 Προετοιμασία και διατήρηση του μίγματος

Για την προετοιμασία του μίγματος:

1. ρίξτε σε ένα εγκεκριμένο δοχείο περίπου το μισό της ποσότητας βενζίνης,
2. προσθέστε το λάδι,
3. ρίξτε την υπόλοιπη βενζίνη,
4. κλείστε την τάπα και ανακινήστε δυνατά.

ΣΗΜΑΝΤΙΚΟ Το μείγμα υπόκειται σε παλαιώση. Μην ετοιμάζετε μεγάλες ποσότητες για να αποφύγετε το σχηματισμό υπολειμμάτων.

ΣΗΜΑΝΤΙΚΟ Διατηρείτε πάντα αναγνωρίσιμα τα δοχεία μίγματος και της βενζίνης για να αποφύγετε να τα μπερδέψετε τη στιγμή που πρόκειται να τα χρησιμοποιήσετε.

ΣΗΜΑΝΤΙΚΟ Καθαρίζετε κατά διαστήματα το δοχείο βενζίνης και μίγματος για να απομακρυνθούν τυχόν υπολείμματα.

7.3 ΑΝΕΦΟΔΙΑΣΜΟΣ ΚΑΥΣΙΜΟΥ

Πριν κάνετε ανεφοδιασμό:

1. ανακινήστε δυνατά το δοχείο με το μείγμα,
2. τοποθετήστε το μηχανήμα σε επίπεδο έδαφος, με την τάπα του δοχείου μίγματος επάνω (Εικ. 19.G).

ΣΗΜΕΙΩΣΗ Στην τάπα του δοχείου μίγματος (Εικ. 19.G) υπάρχει το παρακάτω σύμβολο:



Δοχείο μίγματος.

3. Καθαρίστε την τάπα καυσίμου και τη γύρω περιοχή για να αποφύγετε την είσοδο βρωμιάς κατά το ανεφοδιασμό.
4. Ανοίξτε αργά την τάπα του δοχείου αφήνοντας να εκτονωθεί σταδιακά η εσωτερική πίεση.
5. Ανεφοδιάστε με ένα χωνί αποφεύγοντας την πλήρωση του δοχείου μέχρι το άνω χείλος.

7.4 ΚΑΘΑΡΙΣΜΟΣ ΤΟΥ ΜΗΧΑΝΗΜΑΤΟΣ ΚΑΙ ΤΟΥ ΚΙΝΗΤΗΡΑ

Πάντα να καθαρίζετε το μηχανήμα μετά τη χρήση.

Για τη μείωση του κινδύνου πυρκαγιάς:

- κρατήστε το μηχανήμα και ιδιαίτερα τον κινητήρα απαλλαγμένο από υπολείμματα γρασιδιού, φύλλων ή υπερβολικό γράσο.
- καθαρίζετε συχνά τα πτερύγια του κυλίνδρου με πεπιεσμένο αέρα και αφήστε την περιοχή του σιγαστήρα ελεύθερη από προιονίδια, κλαδιά, φύλλα ή άλλα τρίμματα.

Για να αποφύγετε την υπερθέρμανση και βλάβες στον κινητήρα, οι γρίλιες αναρρόφησης αέρα ψύξης πρέπει να είναι καθαρές και ελεύθερες από υπολείμματα κοπής.

7.5 ΠΑΞΙΜΑΔΙΑ ΚΑΙ ΒΙΔΕΣ ΣΤΕΡΕΩΣΗΣ

- Τα παξιμάδια και οι βίδες πρέπει να είναι καλά σφικμένα, ώστε να είστε σίγουροι ότι το μηχανήμα λειτουργεί με ασφάλεια.
- Ελέγχετε τακτικά αν οι χειρολαβές είναι καλά σφικμένες.

8. ΕΚΤΑΚΤΗ ΣΥΝΤΗΡΗΣΗ

8.1 ΛΙΠΑΝΣΗ ΤΗΣ ΓΩΝΙΑΚΗΣ ΜΕΤΑΔΟΣΗΣ

Λιπάνετε με γράσο με βάση το λίθιο.

Αφαιρέστε τη βίδα (Εικ. 28.A) και τοποθετήστε το γράσο περιστρέφοντας με το χέρι τον άξονα μέχρι να αρχίσει να βγαίνει έξω το γράσο, στη συνέχεια τοποθετήστε τη βίδα (Εικ. 28.A).

8.2 ΛΙΠΑΝΣΗ ΤΟΥ ΕΥΚΑΜΠΤΟΥ ΑΞΟΝΑ

Λιπάνετε με γράσο με βάση το λίθιο.

1. Αποσυνδέστε τον σωλήνα (Εικ. 28.B) από την πλευρά του μοτέρ,
2. βγάλτε τον εύκαμπτο άξονα (Εικ. 28.C),
3. απλώστε το γράσο περιστρέφοντας χειροκίνητα τον άξονα έως ότου το γράσο διανεμηθεί σε ολόκληρη την επιφάνεια; στη συνέχεια επανασυναρμολογήστε όλα τα μέρη (παρ. 4.6)

8.3 ΚΑΘΑΡΙΣΜΟΣ ΤΟΥ ΦΙΛΤΡΟΥ ΑΕΡΑ

ΣΗΜΑΝΤΙΚΟ Ο καθαρισμός του φίλτρου αέρα είναι σημαντικός για τη σωστή λειτουργία και τη διάρκεια του μηχανήματος. Ποτέ μην εργάζεστε χωρίς φίλτρο ή με το φίλτρο κατεστραμμένο, για να μην προκληθεί ανεπανόρθωτη βλάβη στον κινητήρα.

Ο καθαρισμός πρέπει να γίνεται κάθε 15 ώρες λειτουργίας.

• Τύπος I

Για να καθαρίσετε το φίλτρο:

1. ξεβιδώστε τις βίδες (Εικ. 29.B), αποσυναρμολογήστε το καπάκι (Εικ. 29.A) και αφαιρέστε το στοιχείο φίλτραρίσματος (Εικ. 29.C),
2. φυσήξτε με πεπιεσμένο αέρα από την εσωτερική πλευρά για να αφαιρέσετε σκόνη και υπολείμματα (Εικ. 30),
3. επανατοποθετήστε το στοιχείο φίλτραρίσματος (Εικ. 29.C) και το καπάκι (Εικ. 29.A), βιδώνοντας ξανά τις βίδες (Εικ. 29.B).

• Τύπος II

Για να καθαρίσετε το φίλτρο:

1. ξεβιδώστε τον χειροτροχό (Εικ. 29.B), αποσυναρμολογήστε το καπάκι (Εικ. 29.A) και αφαιρέστε το στοιχείο φίλτραρίσματος (Εικ. 29.C),
2. φυσήξτε με πεπιεσμένο αέρα από την εσωτερική πλευρά για να αφαιρέσετε σκόνη και υπολείμματα (Εικ. 30),
3. επανατοποθετήστε το στοιχείο φίλτραρίσματος (Εικ. 29.C) και το καπάκι (Εικ. 29.A), βιδώνοντας ξανά τον χειροτροχό (Εικ. 29.D).

8.4 ΜΠΟΥΖΙ

κατά διαστήματα να αποσυναρμολογείτε και να καθαρίζετε το μπουζί αφαιρώντας τυχόν υπολείμματα με μια μεταλλική βούρτσα (Εικ. 31). Ελέγχετε και επαναφέρετε τη σωστή απόσταση μεταξύ των ηλεκτροδίων (Εικ. 31).

Τοποθετήστε το μπουζί σφίγγοντας μέχρι τέρμα με το παρεχόμενο κλειδί.

Το μπουζί πρέπει να αντικαθίσταται με ένα άλλο με ανάλογα χαρακτηριστικά αν τα ηλεκτρόδια είναι καμμένα ή ο μονωτήρας φθαρμένος και σε κάθε περίπτωση κάθε 100 ώρες λειτουργίας.

8.5 ΣΥΝΤΗΡΗΣΗ ΤΟΥ ΣΥΣΤΗΜΑΤΟΣ ΚΟΠΗΣ

Κατά τις επεμβάσεις στο σύστημα κοπής, δώστε προσοχή στην πιθανότητα κίνησης του συστήματος κοπής, ακόμα και αν το καλώδιο της μπαταρίας έχει αφαιρεθεί.

Σε αυτό το μηχάνημα προβλέπεται η χρήση συστημάτων κοπής που φέρουν τον υποδεικνυόμενο κωδικό στον πίνακα Τεχνικά Χαρακτηριστικά.

Λόγω της εξέλιξης του προϊόντος, τα συστήματα κοπής που αναφέρονται στον πίνακα "Τεχνικά Χαρακτηριστικά" μπορεί με την πάροδο του χρόνου να αντικατασταθούν από διαφορετικά συστήματα με ανάλογα χαρακτηριστικά ανταλλαξιμότητας και ασφάλειας στη λειτουργία.

⚠ Μην αγγίζετε το σύστημα κοπής μέχρι να αποσυνδέσετε το καλώδιο του μπουζί και μέχρι την πλήρη ακινητοποίησή του συστήματος κοπής.

⚠ Φοράτε προστατευτικά γάντια.

8.5.1 Τρόχισμα/ζυγοστάθμιση του δίσκου

⚠ Για λόγους ασφαλείας, είναι σκόπιμο το τρόχισμα και η ζυγοστάθμιση να εκτελούνται από εξειδικευμένο κέντρο, το οποίο διαθέτει την κατάλληλη τεχνογνωσία και εξοπλισμό, χωρίς να διακινδυνεύσετε να καταστρέψετε το δίσκο και να τον καταστήσετε μη ασφαλή κατά τη χρήση.

Οι δίσκοι με 3 δόντια, 4 δόντια και 8 δόντια χρησιμοποιούνται και από τις δύο πλευρές. Όταν η μία πλευρά έχει φθαρεί, μπορείτε να γυρίσετε το δίσκο και να χρησιμοποιήσετε την άλλη πλευρά των δοντιών.

Όταν και οι δύο πλευρές των δοντιών φθαρούν, πρέπει να τον τροχίσετε.

! Το δισκοπρίονο δεν ανατρέφεται και ως εκ τούτου πρέπει να χρησιμοποιείται μόνο από τη μία πλευρά.

8.5.2 Αντικατάσταση του δίσκου

! Η λάμα δεν πρέπει να επισκευάζεται ποτέ, αλλά να αντικαθίσταται μόλις εμφανιστούν σημάδια ρήξης ή εάν υπερβείτε τα όρια τροχίσματος.

Για τις διαδικασίες αντικατάστασης βλ. κεφ. 4.5.3, κεφ. 4.5.4.

8.5.3 Αντικατάσταση του νήματος της κεφαλής νήματος

• Τύπος I

Ακολουθήστε την αλληλουχία στην (Εικ. 33).

• Τύπος II

Κόψτε το καινούργιο νήμα στο υποδεικνυόμενο μήκος (Εικ. 34.A).

4. Περιστρέψτε τη λαβή τυλίγματος (Εικ. 35.A) μέχρι να ευθυγραμμίσετε την ένδειξη πάνω στη λαβή (Εικ. 35.B) με την ένδειξη πάνω στην κεφαλή (Εικ. 35.C).
5. Εισάγετε το ένα άκρο του νήματος (Εικ. 35.D) σε μία από τις δύο οπές εξόδου και βγάλτε το νήμα από την αντίθετη οπή.
6. Ευθυγραμμίστε τα νήματα που βγαίνουν από τις δύο οπές ώστε να έχουν ίδιο μήκος.
7. Περιστρέψτε τη λαβή τυλίγματος (Εικ. 36.A) ακολουθώντας την κατεύθυνση του βέλους για να τυλίξετε το νήμα, προσέχοντας ώστε να εξέρχεται περίπου κατά 175 mm και από τις δύο οπές (Εικ. 36.B).

Σε περίπτωση που έχει παραμείνει παλιό νήμα στο εσωτερικό της κεφαλής ή έχει κοπεί στο εσωτερικό, αφαιρέστε το ως εξής:

1. πιέστε τις γλωσσίδες που βρίσκονται στις δύο πλευρές της κεφαλής νήματος, στο σημείο "PUSH" (Εικ. 37.A) και απασφαλίστε το κάτω μέρος της κεφαλής (Εικ. 37.B),
2. αφαιρέστε το νήμα που έχει παραμείνει στο εσωτερικό,
3. τοποθετήστε ξανά την μπομπίνα (Εικ. 38.A) στη θέση της,
4. κλείστε ξανά την κεφαλή αγκιστρώνοντας τις γλωσσίδες (Εικ. 38.B) στις ειδικές σχισμές (Εικ. 38.C), σπρώχνοντάς τες μέχρι τέρμα έως ότου ακούσετε το "κλικ" που ασφαλίζει το κάτω μέρος της κεφαλής (Εικ. 38.D).

8.6 ΤΡΟΧΙΣΜΑ ΜΑΧΑΙΡΙΟΥ ΚΟΠΗΣ ΝΗΜΑΤΟΣ

1. Αφαιρέστε το μαχαίρι κοπής νήματος (Εικ. 32.A) από το προστατευτικό (Εικ. 32.B), ξεβιδώνοντας τη βίδα (Εικ. 32.C).
2. Στερεώστε το μαχαίρι κοπής νήματος (Εικ. 32.A) σε σφιγκτήρα και τροχίστε το με επίπεδη λίμα έτσι ώστε να διατηρείται η αρχική γωνία κοπής.
3. Τοποθετήστε ξανά το μαχαίρι κοπής νήματος (Εικ. 32.A) στο προστατευτικό (Εικ. 32.B).

8.7 ΡΥΘΜΙΣΗ ΤΟΥ ΡΕΛΑΝΤΙ

! Αν το σύστημα κοπής κινείται στο ρελαντί, πρέπει να επικοινωνήσετε με τον μεταπωλητή σας για να γίνει σωστή ρύθμιση του κινητήρα:

8.8 ΚΑΡΜΠΙΡΑΤΕΡ

το καρμπιρατέρ ρυθμίζεται από το εργοστάσιο έτσι ώστε να επιτευχθούν οι μέγιστες επιδόσεις σε κάθε κατάσταση χρήσης, με ελάχιστη εκπομπή βλαβερών αερίων, σε συμμόρφωση με του ισχύοντες κανονισμούς.

Σε περίπτωση μειωμένων επιδόσεων, απευθυνθείτε στον μεταπωλητή σας για έναν έλεγχο στο καρμπιρατέρ και τον κινητήρα.

9. ΑΠΟΘΗΚΕΥΣΗ

ΣΗΜΑΝΤΙΚΟ Οι κανόνες ασφαλείας που πρέπει να τηρούνται κατά την αποθήκευση του μηχανήματος περιγράφονται στην παρ. 2.4. Τηρείτε αυστηρά τις οδηγίες αυτές για να αποφύγετε σοβαρούς κινδύνους.

Όταν πρέπει να αποθηκεύσετε το μηχάνημα για περίοδο μεγαλύτερη από 2-3 μήνες, πρέπει να κάνετε ορισμένα πράγματα για να αποφύγετε δυσκολίες όταν θα χρειαστεί να εργασθείτε ξανά ή ζημιές μόνιμες στον κινητήρα.

Πριν αποθηκεύσετε το μηχάνημα:

1. Αδειάστε το ρεζερβουάρ καυσίμου σε ανοιχτό χώρο και με τον κινητήρα κρύο.
2. Εκκινήστε τον κινητήρα και αφήστε τον να λειτουργήσει στη μπουζόπιπα (Εικ. 19.H), έτσι ώστε να καταναλώσει όλο το καύσιμο που απέμεινε στο καρμπιρατέρ.
3. Αφήστε τον κινητήρα να κρυώσει.
4. Αποσυνδέστε τη μπουζόπιπα (Εικ. 19.H).
5. Καθαρίστε καλά το μηχάνημα.
6. Βεβαιωθείτε ότι το μηχάνημα δεν παρουσιάζει βλάβες. Αν απαιτείται, απευθυνθείτε στο εξουσιοδοτημένο Σέρβις.
7. Αποθήκευση του μηχανήματος:
 - σε στεγνό περιβάλλον,
 - προφυλαγμένο από τις καιρικές συνθήκες,

- με το προστατευτικό δίσκου σωστά τοποθετημένο,;
- σε σημείο στο οποίο δεν έχουν πρόσβαση τα παιδιά,
- βεβαιωθείτε ότι έχετε αφαιρέσει κλειδιά ή εργαλεία που χρησιμοποιήσατε για τη συντήρηση.

Όταν πρόκειται να θέσετε ξανά σε λειτουργία το μηχάνημα, προετοιμάστε το με τον τρόπο που αναφέρεται στο κεφάλαιο “6. Χρήση του μηχανήματος”.

10. ΜΕΤΑΚΙΝΗΣΗ ΚΑΙ ΜΕΤΑΦΟΡΑ

Πριν μετακινήσετε ή μεταφέρετε το μηχάνημα:

- Σβήστε το μηχάνημα.
- Αποσυνδέστε τη μπουζόπιπα (Εικ. 19.Η).
- Φορέστε ανθεκτικά γάντια εργασίας.
- Με το σύστημα κοπής ακινητοποιημένο, τοποθετήστε την προστασία δίσκου.
- πιάστε το μηχάνημα μόνο από τις χειρολαβές και γυρίστε το σύστημα κοπής σε κατεύθυνση αντίθετη προς τη φορά κίνησης.

Όταν μεταφέρετε το μηχάνημα με ένα όχημα:

- τοποθετήστε το ώστε να μην αποτελεί κίνδυνο,
- ασφαλίστε το γερά στο όχημα μεταφοράς με σχοινιά ή αλυσίδες για να αποφύγετε την ανατροπή με ενδεχόμενη βλάβη και διαρροή καυσίμου.

11. ΣΕΡΒΙΣ ΚΑΙ ΕΠΙΣΚΕΥΕΣ

Το παρόν εγχειρίδιο παρέχει όλες τις αναγκαίες οδηγίες για το χειρισμό του μηχανήματος και για μια σωστή βασική συντήρηση που εκτελείται από το χρήστη. Όλες οι επεμβάσεις ρύθμισης και συντήρησης που δεν περιγράφονται στο παρόν εγχειρίδιο πρέπει να εκτελούνται από την Αντιπροσωπεία ή από εξειδικευμένο συνεργείο που διαθέτει τις αναγκαίες γνώσεις και τον εξοπλισμό για τη σωστή εκτέλεση των εργασιών, διατηρώντας τον αρχικό βαθμό ασφαλείας του μηχανήματος.

Οι επεμβάσεις σε μη εξειδικευμένα συνεργεία και χωρίς τον κατάλληλο εξοπλισμό έχουν ως αποτέλεσμα την ακύρωση κάθε είδους Εγγύησης και κάθε υποχρέωσης ή ευθύνης του Κατασκευαστή.

- Τα εξουσιοδοτημένα συνεργεία αναλαμβάνουν τις επισκευές και τη συντήρηση υπό εγγύηση.
- Τα εξουσιοδοτημένα συνεργεία παρέχουν πάντοτε γνήσια ανταλλακτικά. Τα γνήσια ανταλλακτικά και εξαρτήματα έχουν μελετηθεί ειδικά για τα μηχανήματα.
- Τα μη γνήσια ανταλλακτικά και εξαρτήματα δεν είναι εγκεκριμένα και η χρήση τους ακυρώνει την εγγύηση.

- Συνιστάται να απευθύνεστε στο εξουσιοδοτημένο συνεργείο μια φορά το χρόνο για τη συντήρηση και τον έλεγχο των διατάξεων ασφαλείας.

12. ΕΓΓΥΗΣΗ

Η εγγύηση καλύπτει όλες τις αστοχίες υλικού και κατασκευής. Ο χρήστης οφείλει να τηρεί σχολαστικά όλες τις οδηγίες του παρόντος εγχειριδίου.

Η εγγύηση δεν καλύπτει βλάβες που οφείλονται σε:

- Μη τήρηση των οδηγιών του εγχειριδίου.
 - Αμέλεια.
 - Λανθασμένη ή μη επιτρεπόμενη χρήση και συναρμολόγηση.
 - Χρήση μη γνήσιων ανταλλακτικών.
 - Χρήση μη παρεχόμενων ή μη εγκεκριμένων από τον κατασκευαστή εξαρτημάτων.
- Η εγγύηση επίσης δεν καλύπτει:
- Τη φυσιολογική φθορά αναλώσιμων, όπως συστήματα κοπής, μπουλόνια ασφαλείας.
 - Φυσιολογική φθορά.

Ο αγοραστής προστατεύεται από την ισχύουσα νομοθεσία της χώρας του. Τα δικαιώματα του αγοραστή που προβλέπει η εθνική νομοθεσία δεν περιορίζονται σε καμία περίπτωση από την παρούσα εγγύηση.

13. ΠΙΝΑΚΑΣ ΣΥΝΤΗΡΗΣΗΣ

Συχνότητα	Επέμβαση												
	ΜΗΧΑΝΗΜΑ					ΚΙΝΗΤΗΡΑΣ							
	Έλεγχος όλων των συνδέσεων (βλ. κεφ. 7.5)	Έλεγχος ασφαλείας / Έλεγχος χειριστηρίων (βλ. κεφ. 6.2)	Γενικός καθαρισμός και έλεγχος (βλ. κεφ. 7.4)	Λίπανση της γωνιακής μετάδοσης και του ελαστικού σωλήνα (βλ. κεφ. 8.1, 8.2)	Έλεγχος/συμπλήρωση στάθμης καυσίμου (βλ. κεφ. 7.3)	Γενικός καθαρισμός και έλεγχος (βλ. κεφ. 7.4)	Καθαρισμός φίλτρου αέρα (βλ. κεφ. 8.3)	Αντικατάσταση φίλτρου αέρα (βλ. κεφ. 8.3)	Καθαρισμός μπουζί (βλ. κεφ. 8.4)	Αντικατάσταση μπουζί (βλ. κεφ. 8.4)	Στερέωση βιδών εξάρτησης*	Αντικατάσταση φίλτρου καυσίμου*	Καθαρισμός του ανοίγματος εκκένωσης του κυλίνδρου και των πτερυγίων του κυλίνδρου*
Πριν από κάθε χρήση	✓	✓	✓		✓	✓							
15 ώρες							✓						
30 ώρες				✓			✓		✓		✓		
45 ώρες				✓			✓		✓				
60 ώρες				✓			✓		✓				
75 ώρες				✓			✓		✓				
90 ώρες				✓			✓		✓				
105 ώρες				✓			✓		✓		✓		✓
120 ώρες				✓			✓		✓				
135 ώρες				✓			✓		✓				
150 ώρες				✓			✓		✓				✓
165 ώρες				✓			✓		✓				
180 ώρες				✓			✓		✓				
195 ώρες				✓			✓		✓				✓
210 ώρες				✓			✓		✓				
225 ώρες				✓			✓		✓				
240 ώρες				✓			✓		✓				
255 ώρες				✓			✓		✓				✓
270 ώρες				✓			✓		✓				
280 ώρες				✓			✓		✓				
300 ώρες				✓			✓		✓				

14. ΑΝΕΥΡΕΣΗ ΒΛΑΒΩΝ

ΒΛΑΒΗ	ΠΙΘΑΝΗ ΑΙΤΙΑ	ΔΙΟΡΘΩΣΗ
1. Ο κινητήρας δεν εκκινείται ή δεν διατηρείται σε λειτουργία	Λανθασμένη διαδικασία εκκίνησης.	Ακολουθήστε τις οδηγίες (βλ. κεφ. 6.3)
	Μπουζί λερωμένο ή λανθασμένο διάκενο ηλεκτροδίων	Ελέγξτε το μπουζί (βλ. παρ. 8.4).
	Βουλωμένο φίλτρο αέρα	Καθαρίστε ή/και αντικαταστήστε το φίλτρο (βλ. παρ. 8.3).
	Προβλήματα καύσης	Απευθυνθείτε στο Σέρβις.
2. Ο κινητήρας εκκινείται αλλά δεν παρέχει ισχύ.	Βουλωμένο φίλτρο αέρα	Καθαρίστε ή/και αντικαταστήστε το φίλτρο (βλ. παρ. 8.3).
	Προβλήματα καύσης	Απευθυνθείτε στο Σέρβις.
3. Ο κινητήρας δεν λειτουργεί κανονικά ή δεν παρέχει ισχύ όταν υπάρχει φορτίο	Μπουζί λερωμένο ή λανθασμένο διάκενο ηλεκτροδίων	Ελέγξτε το μπουζί (βλ. παρ. 8.4).
	Προβλήματα καύσης	Απευθυνθείτε στο Σέρβις.
4. Ο κινητήρας βγάζει πολύ καπνό	λανθασμένη αναλογία μίγματος	Προετοιμάστε το μείγμα σύμφωνα με τις οδηγίες (βλ. παρ. 7.2)
	Προβλήματα καύσης	Απευθυνθείτε στο Σέρβις.
5. Μπούκωμα κινητήρα	Ο διακόπτης εκκίνησης πατήθηκε επανειλημμένα με τον εκκινητή ενεργοποιημένο,	Βγάλτε το μπουζί (Εικ. 31) και τραβήξτε απαλά το σχοινί εκκίνησης (Εικ. 19.Ι) για να αποβληθεί το επιπλέον καύσιμο, στη συνέχεια στεγνώστε τα ηλεκτρόδια του μπουζί και τοποθετήστε το στον κινητήρα.
6. το σύστημα κοπής κινείται στο ρελαντί	Λανθασμένη ρύθμιση καύσης	Απευθυνθείτε στο Σέρβις.
7. Το μηχάνημα αρχίζει να δονείται με απρόβλεπτο τρόπο	Φθαρμένα ή λασκαρισμένα εξαρτήματα.	Σταματήστε τη μηχανή και αποσυνδέστε το καλώδιο του μπουζί (Εικ. 19.Η.). Ελέγξτε ενδεχόμενες ζημιές. Ελέγξτε αν υπάρχουν λασκαρισμένα εξαρτήματα και σφίξτε τα. Απευθυνθείτε σε εξουσιοδοτημένο Σέρβις για ελέγχους, αντικαταστάσεις ή επισκευές.
8. Το μηχάνημα χτύπησε σε ξένο σώμα	Φθαρμένα ή λασκαρισμένα εξαρτήματα.	Σταματήστε τη μηχανή και αποσυνδέστε το καλώδιο του μπουζί (Εικ. 19.Η). Ελέγξτε ενδεχόμενες ζημιές. Ελέγξτε αν υπάρχουν λασκαρισμένα εξαρτήματα και σφίξτε τα. Απευθυνθείτε σε εξουσιοδοτημένο Σέρβις για ελέγχους, αντικαταστάσεις ή επισκευές.

Αν τα προβλήματα συνεχίσουν ακόμα και μετά τις παραπάνω ενέργειες, απευθυνθείτε στην Αντιπροσωπεία.

**INDICE**

1. GENERAL INFORMATION	1
2. SAFETY REGULATIONS	2
3. ABOUT THE MACHINE	4
3.1 Machine description and intended use	4
3.2 Safety signs	5
3.3 Product identification label	5
3.4 Main components	5
4. ASSEMBLY	6
4.1 Assembly components	6
4.2 Grip assembly	6
4.3 Selecting the cutting means and specific guard	7
4.4 Fitting the guard on the cutting means	7
4.5 Fitting and removing the cutting means	8
4.6 Assembly of transmission tube (models with separable rod)	9
4.7 Assembly of flexible transmission tube	9
5. CONTROLS	9
5.1 Engine start / stop switch	9
5.2 Throttle control lever	9
5.3 Throttle safety lever	9
5.4 Manual starting grip	9
5.5 Choke control lever (if available)	9
5.6 Primer control button	9
5.7 Display (if available)	10
6. USING THE MACHINE	10
6.1 Preliminary operations	10
6.2 Safety checks	10
6.3 Start-up	11
6.4 Operation	12
6.5 Operating suggestions	13
6.6 Stop	13
6.7 After use	13
7. ROUTINE MAINTENANCE	13
7.1 General Information	13
7.2 Preparing the fuel blend	14
7.3 Refuelling	14
7.4 Cleaning the machine and the engine	14
7.5 Nuts and bolts	14
8. OCCASIONAL MAINTENANCE	14
8.1 Angle transmission lubrication	14
8.2 Flexible shaft lubrication	14
8.3 Cleaning the air filter	15
8.4 Spark plug	15
8.5 Cutting means maintenance	15
8.6 Sharpening the wire cutting blade	16
8.7 Adjusting idle speed	16
8.8 Carburettor	16
9. STORAGE	16
10. HANDLING AND TRANSPORT	16
11. ASSISTANCE AND REPAIRS	17
12. WARRANTY COVERAGE	17
13. MAINTENANCE TABLE	18
14. TROUBLESHOOTING	19

1. GENERAL INFORMATION**1.1 HOW TO READ THIS MANUAL**

Some of the paragraphs in this manual contain particularly important information in terms of safety and operation, and are highlighted differently, according to the following criteria:

NOTE or **IMPORTANT** *These give details or further information on what has been previously indicated and aim to prevent damage to the machine or cause other damage.*

The  symbol represents a danger. Failure to observe the warning can lead to possible personal and/or third party injury and/or damage.

The paragraphs highlighted in a dotted grey square indicate optional characteristics not available on all models documented in this manual. Check if the characteristics are available on this model.

Whenever reference is made to a position on the machine "front", "back", "left" or "right" hand side, this refers to the operator's working position.

1.2 REFERENCES**1.2.1 Figures**

The figures in these instructions for use are numbered 1, 2, 3, etc.

Components shown in the figures are marked A, B, C, etc.

Reference to component C in figure 2 is indicated with the wording: "See fig. 2.C" or simply "(Fig. 2.C)".

The figures are provided by way of example. The actual pieces can differ from those illustrated in this document.

1.2.2 Titles

The manual is arranged in chapters and paragraphs. The title of paragraph "2.1 Training" is a sub-title of "2. Safety regulations". References to titles or paragraphs are marked with the abbreviation chap. or par. and the relevant number. Example: "chap. 2" or "para. 2.1."

2. SAFETY REGULATIONS

2.1 TRAINING

⚠ Become familiar with the controls and the proper use of the machine. Learn how to stop the machine quickly. Failure to follow the warnings and instructions may result in fire and/or serious injury.

- National legislation may restrict the use of the machine.
- Never allow the machine to be used by children or individuals who are not familiar with the instructions. Local laws may establish a minimum age for users.
- Never use the machine if the user is tired or unwell, or has taken medication, drugs, alcohol or substances that impair reflexes and concentration.
- Remember that the operator or user is responsible for accidents and unexpected events that can occur to other people or property. It is the user's responsibility to assess the potential risk of the area where work is to be carried out and to take all the necessary precautions to ensure his own safety and that of others, particularly on slopes or rough, slippery and unstable ground.
- If the machine is sold or lent to others, make sure that the operator looks over the user instructions contained in this manual.

2.2 PRELIMINARY OPERATIONS

Personal Protective Equipment (PPE)

- Always wear slim-fitting protective clothes with slash-proof protection, anti-vibration gloves, helmet, protective goggles, half-mask respirator, protective earplugs, cut resistant safety boots with non-slip soles.
- Never wear scarves, shirts, necklaces, bracelets, loose flowing clothing, laces or ties or any hanging or flapping accessory that could catch in the machine or in any objects or materials in the work area.
- Tie your hair back if it is long.

Work / Machine Area

- Thoroughly inspect the entire work area and remove anything that could be thrown by the machine or damage the cutting means/rotating units (stones, branches, iron wire, bones, etc.).

Internal combustion engine: fuel

⚠ DANGER! Petrol and blended fuels are highly flammable.

- Keep petrol and blended fuel in approved containers, in a safe place, away from any sources of heat or naked flames.
- Keep the containers out of the reach of children.
- Keep the containers free of residues of grass, leaves or excessive grease
- Do not smoke while blending the fuel, filling up/topping up with fuel or whenever handling the fuel.
- Use a funnel to top up with fuel only in the open air.
- Do not inhale fuel fumes.
- Never remove the tank cap or add fuel while the engine is running or when the engine is hot.
- Open the fuel tank slowly to allow the pressure inside to decrease gradually.
- Do not approach the tank opening with a naked flame to check its contents.
- If you have spilt some fuel, do not attempt to start the engine but move the machine away from the area of spillage and avoid creating any source of ignition until the fuel has evaporated and fuel vapours have dissipated.
- Replace caps of all fuel tanks and containers securely.
- Immediately clean up all traces of fuel spilt on the machine or on the ground.
- Never start the machine in the same place in which you refilled it with fuel; the engine must be started in an area at least 3 metres from where you refuelled.
- Avoid getting any fuel or your clothing and, if this should happen, change your clothes before starting the engine.



2.3 DURING OPERATION

Work Area

- Do not operate the engine in confined spaces where dangerous carbon monoxide fumes can collect. The start-up operations must be carried out outdoors or in a well-ventilated area. Always remember that the exhaust gases are toxic.
- When starting up the machine, do not direct the silencer and therefore the exhaust fumes towards flammable materials.
- Do not use the machine in environments that pose the risk of explosion, in the presence of flammable liquids, gases or powders. Electrical contact or mechanical rubbing can generate sparks that can ignite powder or vapour.
- Work only in daylight or with good artificial light in good visibility conditions.
- Keep people, children and animals away from the work area. Children must be supervised by another adult.

- Make sure that no persons are within 15 metres of the machine's range of operation or within 30 metres for heavier cutting
- Where possible, avoid working on wet, slippery ground or on uneven or steep ground that does not guarantee stability for the operator.
- Pay careful attention to uneven ground (hills, dips), slopes, hidden hazards and obstacles that could limit visibility.
- Be very careful near ravines, ditches or embankments.
- Always work across the face of the slope and never up and down it, being very careful when changing direction, making sure the cutting means is always down-line
- Look out for traffic when using the machine near the road.
- Attention: The cutting element continues to rotate even after the engine has been switched off.
- Do not touch the parts of the engine that heat up during operation. Risk of burns.
- To avoid the risk of fire, do not leave the machine with the engine hot on leaves or dry grass or other flammable material.
-  If something breaks or an accident occurs during work, turn off the engine immediately and move the machine away to prevent further damage; if an accident occurs with injuries or third parties are injured, carry out the first aid measures most suitable for the situation immediately and contact the medical authorities for any necessary health care. Carefully remove any debris which could cause damage or injury to persons or animals if ignored.

Conduct

- When working, the machine must always be held firmly in both hands, keeping the power unit on the right of the body and the cutting head below the line of the belt
- Always use caution and take on a firm and well-balanced position.
- Never run, always walk.
- Always keep the machine connected to the harness when working.
- Always keep hands and feet away from the cutting means, when starting and when using the machine.
- Attention: the cutting means will continue to rotate for a few seconds after disengagement or after you have switched off the engine
- Be careful of flying debris coming from the cutting means.
- Be careful of avoiding violent collisions between the cutting means and foreign objects/obstacles. Kickback may occur if the cutting means comes into contact with an obstacle/object. This contact can cause a rapid jerk in the opposite direction, pushing the cutting means up and towards the operator. Kickback can cause the operator to lose control of the machine, leading to serious consequences. To avoid kickbacks, take all the appropriate precautions indicated below:
 - Firmly hold the machine, with two hands, and place your body and arms in a position that allows you to resist kickback.
 - Do not extend the arms too high and do not cut above waist height.
 - Only use the cutting means specified by the manufacturer.
 - Follow the manufacturer's instructions concerning cutting means maintenance.
- Beware of injuries caused by devices used to cut the line length.
-  The noise and vibration levels shown in these instructions are the maximum levels for use of the machine. The use of an unbalanced cutting element, the excessive speed of movement, or the absence of maintenance have a significant influence on noise emissions and vibrations. Consequently, it is necessary to take preventive steps to eliminate possible damage due to high levels of noise and stress from vibration; maintain the machine well, wear ear protection devices, and take breaks whilst working.
-  Prolonged exposure to vibrations can cause injuries and neurovascular disorders (also called "Raynaud's syndrome" or "white finger"), especially to people suffering from circulation disorders. The symptoms can regard the hands, wrists and fingers and are shown through loss of sensitivity, torpor, itching, pain and discolouring of or structural changes to the skin. These effects can be worsened by low ambient temperatures and/or by gripping the hand grips excessively tightly. If the symptoms occur, the length of time the machine is used must be reduced and a doctor consulted.

Restrictions of use

- Do not use the machine if you are unable to hold it with both hands or keep steady on your legs whilst working.
- Never use the machine with damaged, missing or incorrectly positioned guards.
- Do not change the engine adjustments, or exceed the maximum rpm. If the engine is forced to run at an excessive speed, the risk of personal injury increases.
- Do not strain the machine too much and do not use a small machine for heavy-duty work; if you use the right machine, you will reduce the risk of hazards and improve the quality of your work.

2.4 MAINTENANCE, STORAGE AND TRANSPORT

Ensure regular maintenance and correct storage to maintain machine safety and high performance levels.

⚠ Never use the machine with worn or damaged parts. Faulty or worn-out parts must always be replaced and never repaired. Only use original parts: using parts that are not original or installed incorrectly affects machine safety, and can therefore cause accidents or personal injury and relieve the Manufacturer of all obligations and liability.

Maintenance

- To reduce the risk of fire, check for oil and/or fuel leaks on a regular basis.
- Be careful during adjustment of the machine to prevent entrapment of the fingers between moving parts of the cutting means and fixed parts of the machine.

Storage

- Do not store the machine with fuel in the tank in an area where fuel vapours could reach a naked flame, spark or strong source of heat.
- To reduce fire risks, do not leave containers with debris inside a room.

2.5 ENVIRONMENTAL PROTECTION

Protecting the environment must be a significant and top priority for machine use, to the benefit of civil co-habitation and of the environment that we live in.

- Avoid being an element of disturbance to the surrounding area. Use this machine at reasonable times of the day only (not early morning or late evening when the noise could cause disturbance).
- Adhere strictly to the local regulations governing the disposal of packaging, oil, fuel, filters, damaged parts or any other element which may have an impact on the environment; this waste must not be disposed of with regular waste, but must be separated and taken to collection centres, which will recycle the materials.
- Comply with local regulations for the disposal of waste materials.
- When the machine is withdrawn from service, do not dispose of it in the environment, but take it to a waste disposal facility in accordance with the local regulations in force.

3. ABOUT THE MACHINE

3.1 MACHINE DESCRIPTION AND INTENDED USE

This machine is gardening equipment and, specifically, a portable bush/edge trimmer with a thermal engine, designed for hobby use.

The machine essentially comprises of an engine which, through a drive shaft enclosed in a tube and an angle transmission unit, drives a cutting means configured in various ways to perform various functions.

The operator is able to sustain the machine with the aid of a harness and can operate the main controls, always keeping at a safe distance from the cutting means.

3.1.1 Intended use

This machine was designed and manufactured for:

- cutting grass and non-woody vegetation with a nylon line enclosed in a cutting line head;
- cutting tall grass, dry branches, twigs and woody shrubs of up to 2 cm diameter, with the aid of metal or plastic blades;
- cutting wooden parts and felling small trees (only with saw blade, if allowed);
- being used by one operator.

3.1.2 Improper use

Any other use that does not comply with the above, can be dangerous and cause damage to people and/or property. Examples of improper use may include, but are not limited to:

- using the machine for sweeping;
- trimming hedges or other jobs in which the cutting means is not used at ground level;
- pruning trees;
- using the machine with the cutting means above the operator's belt level;
- using the machine for cutting non-plant material;
- using cutting means other than those found in the "Technical Data" table. Risk of serious injury and injuries;
- using of the machine by more than one person.

IMPORTANT *Improper use of the machine will void the warranty and relieves the Manufacturer of any liability, placing all responsibility for damage or injury, to him/herself or third parties, on the user.*

3.2 SAFETY SIGNS

The machine has various symbols on it (fig. 2). Their function is to remind the operator of the correct conduct for use, with due care and caution.

Meanings of the symbols:



WARNING! DANGER! The failure to use this machine correctly can be hazardous for oneself and others.



WARNING! Read the owner's manual before using the machine.



Anyone operating the machine under normal conditions for continuous daily use may be exposed to a noise level equal to or exceeding 85 dB (A). Use ear protection devices, goggles and helmet.



Wear protective gloves and safety footwear!



PROJECTION HAZARD! People or pets must be kept at least 15 m away when using the machine!



Maximum speed of the cutting means.



Do not use circular saw blades. **Danger: Using circular saw blades on models that are not designed for them exposes the user to the risk of very serious or even fatal injuries.**



WARNING! Petrol is flammable. Allow the engine to cool at least 2 minutes before refuelling.



Beware of blade kickback.



WARNING! - Keep away from hot surfaces.

IMPORTANT Any damaged or illegible decals must be replaced. Order replacement decals from an Authorised Service Centre.

3.3 PRODUCT IDENTIFICATION LABEL

The product identification label provides the following data (Fig. 1):

1. Sound power level
2. Conformity marking
3. Month / Year of manufacture
4. Type of machine
5. Serial number
6. Name and address of Manufacturer
7. Article code

Write the identification data of the machine in the specific space on the label on the back of the cover page.

IMPORTANT Quote the information on the product identification label whenever you contact an Authorised Service Centre.

IMPORTANT An example of the Declaration of Conformity is provided on the last pages of this manual.

3.4 MAIN COMPONENTS

The machine is composed of a series of main components that have the following functions (Fig.1):

- A. Engine:** drives the cutting means via drive tube and angle transmission.
- B. Transmission tube:** The tube houses the drive shaft which transmits rotary motion to the angle transmission.
 1. Rigid transmission tube
 2. Flexible transmission tube
- C. Angle transmission:** final part of the transmission tube that transmits motion to the cutting means.

D. Cutting means: the element designed to cut vegetation

1. Cutting line head: nylon line cutting means.

2.3 point, 4 point and 8 point blades: metal disk cutting means.

3. Saw blade (if allowed): circular metal disk cutting means with peripheral cutting teeth.

E. Cutting means guard: it is a safety device which prevents objects drawn up by the cutting means from being hurled away from the machine.

1. Cutting line head

2. Saw blade (if allowed)

F. Front hand grip: semi-circular shaped, it is used to handle the machine and is equipped with a leg guard.

G. Rear hand grip: used to handle the machine and equipped with the main on/off/acceleration control buttons.

H. Leg guard: a safety guard that prevents accidental contact with the cutting means during use.

I. Handle bar: "ox horn" shaped handle bar transversely placed to the rod and asymmetrically to it; used to control the machine and equipped, on the right hand side, with the main on/off/acceleration control buttons.

J. Display: information regarding the machine operation and maintenance is displayed.

K. Connection point (of the harness): where the harness is connected to the machine.

L. Harness: device made up of a fabric belt which, placed over the shoulders, helps to support the weight of the machine during work.

1. single strap

2. double strap

3. with backpack

M. Blade protection (for machine transport and handling): protects against accidental contact with the cutting means that can cause serious injuries.

4. ASSEMBLY

IMPORTANT *The safety regulations to follow are described in chap. 2. Strictly comply with these instructions to avoid serious risks or hazards.*

For storage and transport purposes, some components of the machine are not installed in the factory and have to be assembled after unpacking. Follow the instructions below.

⚠ *Unpacking and completing the assembly should be done on a flat and stable surface, with enough space for machine handling and its packaging, always making use of suitable equipment. Do not use the machine until all the indications provided in the "ASSEMBLY" section have been carried out.*

4.1 ASSEMBLY COMPONENTS

The packaging includes assembly components.

4.1.1 Unpacking

1. Carefully open the packaging, paying attention not to lose components
2. Consult the documentation in the box, including these instructions.
3. Remove all the unassembled parts from the box.
4. Slide the trimmer-cutter out of the box.
5. Dispose of the box and packaging in compliance with local regulations.

4.2 GRIP ASSEMBLY

4.2.1 Fitting the front hand grip - Type I

1. Position the cap (Fig. 3.A) by inserting the pin (Fig. 3.A.1) into one of the holes available on the transmission tube.
2. Fit the front grip complete with leg guard barrier (Fig. 3.B) using the screws (Fig. 3.C), taking care to keep the two anti-vibration half-shells in place (Fig.3.D).
3. Fully tighten the screws (Fig. 3.C).

4.2.2 Fitting the front hand grip - Type II

1. Position the cap (Fig. 4.A) by inserting the pin (Fig. 4.A.1) into one of the holes available on the transmission tube.
2. Fit the front hand grip (Fig. 4.B) with the screws (Fig. 4.C).
3. Fully tighten the screws (Fig. 4.C).

4.2.3 Fitting the handle bar - Type III

1. Unscrew the central knob (Fig. 5.A) and remove the cap (Fig. 5.B).
2. Insert the handle bar (Fig. 5.C), making sure that the controls are on the right.
3. Arrange the handle bar in the most comfortable working position and lock it using the cap (Fig. 5.B) and the knob (Fig. 5.A).
4. Hook up the control sheath (Fig. 5.D) to the appropriate cable clamp (Fig. 5.E).

NOTE Loosen the knob (Fig. 5.A) in order to rotate the handle bar and reduce its overall dimensions for storage purposes.

4.2.4 Fitting the handle bar - Type IV

1. Position the cap (Fig. 6.A) by inserting the pin (Fig. 6.A.1) into one of the holes available on the transmission tube.
2. Insert the handle bar (Fig. 6.B), making sure that the controls are on the right.
3. Arrange the handle bar in the most comfortable working position and lock it using the screws (Fig. 6.C).

4.2.5 Fitting the handle bar - Type V

1. Insert the handle (Fig. 7.A) into its seat in the transmission tube (Fig. 7.B), making sure that the controls are on the right.
2. Tighten and lock the knob (Fig. 7.C) on the handle bar (Fig. 7.A).

4.3 SELECTING THE CUTTING MEANS AND SPECIFIC GUARD

 **Every cutting means must be fitted with a specific guard, as indicated by the following directions in the Technical Data table.**

Choose the most suitable cutting means for the job to be done, according to these general instructions:

- **the cutting line head** can eliminate tall grass and non-woody vegetation near fences, walls, foundations, pavements, around trees, etc. or to completely clean a particular area of the garden;

- **the 3-point, 4-point and 8-point blades** are suitable for cutting brushwood and small shrubs up to 2 cm in diameter;
- **the saw blade (if allowed)** is used to cut wooden parts and fell small trees;

IMPORTANT Whenever you have to change the cutting means, disassemble all its elements.

4.4 FITTING THE GUARD ON THE CUTTING MEANS

 **Wear protective gloves.**

4.4.1 Fitting the cutting means guard (wire holder head, 3-point, 4-point and 8-point blade) - Type I

1. Unscrew the screws (Fig. 8.A).
2. Position the guard (Fig. 8.C) in line with the holes on the transmission (Fig. 8.B).
3. Secure the guard (Fig. 8.A) fully tightening the screws (Fig. 8.C).

NOTE The cutting means guard (Fig. 8.E) has the following symbol:

 It indicates the rotation direction of the cutting means.

4.4.2 Fitting the cutting means guard (wire holder head, 3-point, 4-point and 8-point blade) - Type II

IMPORTANT Each time you use this guard, make sure that the transmission pipe plate (Fig. 9.B, Fig. 9.E) is fitted.

1. Unscrew the screws (Fig. 9.A).
2. Position the guard (Fig. 9.C) in line with the holes on the transmission (Fig. 9.B).
3. Secure the guard (Fig. 9.A) fully tightening the screws (Fig. 9.C).

NOTE The cutting means guard (Fig. 9.E) has the following symbol:

 It indicates the rotation direction of the cutting means.

4.4.3 Fitting the cutting means guard (wire holder head) - Type III

1. Remove the protection cap (Fig. 10.A) from the end of the lower part of the rod (Fig. 10.B).
2. Fasten the protection (Fig. 10.C) to the support (Fig. 10.D) using the supplied screws (Fig. 10.E).

NOTE *The cutting means guard (Fig. 10.C) has the following symbol:*

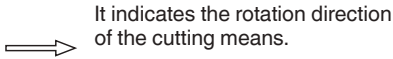

4.4.4 Mounting the cutting means guard (saw blade, if allowed)

⚠ *This protective guard should not be used for other cutting means.*

1. Remove any protective guards used for other cutting means.
2. Place the guard (Fig. 11.B) in line with the holes on the transmission (Fig. 11.A).
3. Secure the guard (Fig. 11.A) by fully tightening the screws (Fig. 11.C).

4.5 FITTING AND REMOVING THE CUTTING MEANS

⚠ *Wear protective gloves.*

4.5.1 Fitting the cutting line head - Type I

1. Fit the inner lock ring (Fig.12.A) on the shaft in the indicated direction, making sure that the grooves are perfectly coupled with those on the angle transmission (Fig. 12.B).
2. Insert the wrench supplied (Fig. 12.C) into the appropriate hole on the angle transmission (Fig. 12.D) and rotate the lock ring by hand by pushing the wrench (Fig. 12.C) until it engages and blocks rotation.
3. Fit the cutting wire head (Fig. 12.F) by screwing it anticlockwise.
4. Remove the wrench (Fig.12.C) to reset rotation.

IMPORTANT *When using the wire head, the guard (Fig. 12.E) must always be fitted with a wire cutter blade (Fig. 32.A).*

4.5.2 Disassembling the cutting line head - Type I

1. Insert the wrench supplied (Fig. 12.C) into the appropriate hole on the angle transmission (Fig. 12.D) and rotate the lock ring by hand by pushing the wrench (Fig. 12.C) until it engages and blocks rotation.
2. Remove the wire holder head (Fig. 12.F) by unscrewing clockwise.

4.5.3 Fitting the cutting line head - Type II

1. With a suitable wrench, block the rotation of the shaft (Fig. 12.G).
2. Fit the cutting line head (Fig. 12.H) screwing it clockwise.

4.5.4 Disassembling the cutting line head - Type II

1. With a suitable wrench, block the rotation of the shaft (Fig. 12.G).
2. Remove the wire holder head (Fig. 12.H) by unscrewing it anticlockwise.

4.5.5 Fitting the 3-point, 4-point and 8-point blade and saw blade (if allowed)

⚠ *Apply the guard to the blade.*

1. Mount the inner locking ring (Fig. 13.A, Fig.14.A) on the shaft in the indicated direction, making sure that the grooves are perfectly coupled with those on the angle transmission (Fig. 13.B, Fig. 14.B) .
2. Fit the blade (Fig. 13.C, Fig. 14.C) and the outer locking ring (Fig. 13.D, Fig. 14.D) with the flat part facing the blade.
3. Insert the wrench supplied (Fig. 13.E, Fig. 14.E) into the special hole on the transmission, rotate the blade by hand (Fig. 13.C, Fig. 14.C) and push the wrench (Fig. 13.E, Fig. 14.E) until it engages in the angle transmission hole (Fig. 13.B, Fig. 14.B) and locks rotation.
4. Fit the sump (Fig. 13.F, Fig. 14.F) and tighten the nut (Fig. 13.G, Fig. 14.G) fully anticlockwise (25 Nm).
5. Remove the wrench (Fig. 13.E, Fig. 14.E) to reset rotation.

4.5.6 Removing the 3-point, 4-point and 8-point blade and saw blade (if allowed)

⚠ *Apply the guard to the blade.*

1. Insert the wrench supplied (Fig. 13.E, Fig. 14.E) into the special hole, rotate the blade by hand (Fig. 13.C, Fig. 14.C) and push the wrench (Fig. 13.E, Fig. 14.E) until it engages in the angle transmission hole (Fig. 13.B, Fig. 14.B) and locks rotation.
2. Unscrew the nut (Fig. 13.G, Fig. 14.G) clockwise and remove the sump (Fig. 13.F, Fig. 14.F).
3. Remove the outer locking ring (Fig. 13.D, Fig. 14.D); then remove the blade (Fig. 13.C, Fig. 14.C) and the inner locking ring (Fig. 13.A, Fig. 14.A).

4.6 ASSEMBLY OF TRANSMISSION TUBE (MODELS WITH SEPARABLE ROD)

1. Remove the stop pin (Fig. 15.A) and push the lower part of the rod (Fig. 15.B) until you hear the click of the stop pin (Fig. 15.A) in the hole (Fig. 15.C) of the rod. Insertion can be facilitated by slightly rotating the lower part (Fig. 15.B) in both directions; complete insertion is noticeable by the pin (Fig. 15.A) which must be fully retracted.
2. When insertion is complete, fully tighten the knob (Fig.15.D).

4.7 ASSEMBLY OF FLEXIBLE TRANSMISSION TUBE

1. Remove the protective caps (Fig. 16.A) from the two ends of the flexible transmission tube (Fig. 16.B), paying attention that they are different from each other.
2. Remove the protective cap (Fig.17.A) from the protruding tube (Fig.17.B) from the rear hand grip (Fig.17.C)
3. Insert the end with the groove (Fig.17.D) into the protruding tube (Fig.17.B) from the rear hand grip (Fig.17.C) and fix it with the screw (Fig.17.E), making sure it remains locked.
4. Press the pin (Fig.18.A) and insert the hose (Fig.18.B) in the seat of the power unit (Fig.18.C).
5. Release the pin (Fig.18.A) to lock the end of the tube (Fig.18.B).
6. Remove the rubber protection (Fig.18.D) and pass the cables inside it (Fig.18.E).
7. Open the throttle cable protection device (Fig.18.F) using a screwdriver.
8. Connect the cables (Fig.18.G) and (Fig.18.H).
9. Close the protection device again (Fig.18.F).
10. Connect the connectors (Fig.18.I) and (Fig.18.L) .
11. Reposition the rubber protection (Fig.18.D).

5. CONTROLS

5.1 ENGINE START / STOP SWITCH

Used to start and stop the engine. The switch has two positions (Fig. 19.A):



STOP - the engine stops and cannot be started.



START - the engine can be started and operated.

5.2 THROTTLE CONTROL LEVER

Used to adjust the speed of the cutting means.

The throttle safety lever (Fig. 19.B) can only be operated if the throttle safety lever is pressed at the same time (Fig. 19.C).

The correct working speed is set using throttle safety lever (Fig. 19.B) to the end of its stroke.

5.3 THROTTLE SAFETY LEVER

The throttle safety lever (Fig. 19.C) allows the throttle control lever to be used (Fig. 19.B).

5.4 MANUAL STARTING GRIP

Allows the engine to be started by hand (Fig. 19.I).

5.5 CHOKE CONTROL LEVER (IF AVAILABLE)

It is used to cold start the engine. The control features two positions (Fig. 19.E):



Position A - The choke is disengaged (normal operation and hot engine start).

Position B - The choke is engaged (for engine cold start).

5.6 PRIMER CONTROL BUTTON



Press the primer's rubber button to inject fuel into the carburettor, thereby making it easier to start the engine (Fig. 19.F).

5.7 DISPLAY (IF AVAILABLE)

The display (Fig. 19.J) shows information regarding the machine operation and maintenance.

RPM

Tachometer.

The digits on the display show the number of engine rpm.





Timer.

The digits on the display show the machine's hours (H) and minutes (M) of operation.

MAINTENANCE

Maintenance.

Icon  indicates that no maintenance is required.

Icon  starts to flash when the maintenance hourly threshold is reached.

The frequency and types of maintenance are summarised in the "Maintenance Table" (see chapter 13).

The flashing continues for 1 hour.

6. USING THE MACHINE

IMPORTANT *The safety regulations to follow are described in chap. 2. Strictly comply with these instructions to avoid serious risks or hazards.*

IMPORTANT *The machine is supplied without fuel.*

6.1 PRELIMINARY OPERATIONS

Before using the machine:

1. place the machine in a stable horizontal position on the ground;
2. choose the most suitable cutting means for the job to be done (par. 4.3);
3. fill up with fuel. For information about how to prepare the fuel blend, methods and precautions for refuelling, see sections 7.2 and 7.3;
4. wear the harness correctly (see section 6.1.1).

6.1.1 Using the harness

The straps must be adjusted in accordance with the height and build of the operator.

• Single strap models

The harness must be worn before securing the machine to the attachment.

The strap (Fig. 20.A) must pass over the left shoulder, towards the right side.

The strap must be worn with:

- the support (Fig. 20.A.1), the machine's snap hook (Fig.20.A.2). and the quick release hook (Fig. 20.A.3) on the right side.

• Double strap models

The harness must be worn before securing the machine to the attachment.

The strap (Fig. 20.B) must be worn with:

- the support (Fig. 20.B.1), the machine's carbine hook (Fig. 20.B.2) and the quick release (Fig. 20.B.3) located on the right side;
- the quick release at the front (Fig. 20.B.4);
- the strap crossover on the back of the operator (Fig. 20.B.6);
- the buckles correctly fastened (Fig. 20.B.5).

The straps must be tightened so that they distribute the load evenly over the shoulders.

IMPORTANT *In case of danger, unhook the machine using the quick release (Fig. 20.B.3).*

• Models with backpack

The backpack must be put on after turning on the machine.

The backpack (Fig. 20.C) must be worn with:

- the shoulder straps on the operator's shoulders (Fig. 20.C.1);
- the buckles correctly fastened (Fig. 20.C.2).
- the machine's carbine hook located on the right side (Fig. 20.C.3);
- the quick release at the front (Fig. 20.C.4);

The straps must be tightened so that they distribute the load evenly over the shoulders.

IMPORTANT *In case of danger, unhook the harness using the quick release (Fig. 20.C.4).*

6.2 SAFETY CHECKS

Run the following safety checks and ensure that the results correspond to those outlined in the tables.



Always carry out the safety checks before use.

6.2.1 General check

Object	Result
Grips (Fig. 1.F, Fig. 1.G, Fig. 1.I)	Clean, dry and fixed firmly to the machine.
Cutting means guard. (Fig. 1.E.1, Fig. 1.E.2)	Suitable for the cutting means used, correctly and securely attached to the machine, not worn/deteriorated or damaged.
Harness connection point (Fig. 1.K)	Correctly positioned
Quick release (Fig. 20.A.3, Fig. 20.B.3, Fig. 20.C.4)	Efficient. It must allow the machine to be released quickly in case of danger.
Screws on the machine and the cutting means	Correctly tightened (not loose)
Cutting means (Fig. 1.D.1, Fig.1.D.2, Fig. 1.D.3)	Not damaged or worn.
Metal blade (if fitted) (Fig.1.D.2, Fig. 1.D.3)	Well sharpened
Air filter (Fig. 29.C)	Clean
Electrical cables and spark plug cable	In good condition to avoid causing sparks.
Spark plug cap (Fig. 19.H)	In good condition and correctly fitted on the spark plug

6.2.2 Machine operating test

Action	Result
Start the machine (section 6.3);	The cutting means (Fig. 1.D.1, Fig. 1.D.2, Fig. 1.D.3) must not move when the engine is idling.
Simultaneously activate the throttle control lever (Fig. 19.B) and throttle safety lever (Fig. 19.C).	They must be able to move freely without forcing.
Release the throttle control lever (Fig. 19.B) and the throttle safety lever (Fig. 19.C)	The levers must return automatically and quickly to the neutral position and the engine must return to idle speed.
Press the accelerator control lever (Fig. 19.B)	The throttle lever remains locked (Fig. 19.B).
Operate the engine start/stop switch (Fig. 19.A)	The switch must move easily from one position to another.

⚠ *If any of the results fail to match the indications provided in the tables below, it is not possible to use the machine! Take it to a service centre to be checked and repaired if necessary.*

6.3 START-UP

Before starting the engine:

1. arrange the machine in a stable position on the ground;
2. remove the cutting means guard (Fig. 1.M) (if used);
3. make sure that the blade (Fig. 1.D.2, Fig. 1.D.3) (if used) does not touch the ground or other objects.

6.3.1 Cold start

⚠ *"Cold" start means starting performed at least 5 minutes after stopping the engine or after refuelling.*

IMPORTANT *To prevent deformation, the transmission tube must not be used as a support for hands or knees during start-up.*

IMPORTANT *To avoid breakage, do not pull the rope along its entire length, do not slide it along the edge of the guide hole and release the knob gradually to prevent it rewinding in an uncontrolled way*

1. Make sure that the switch (Fig.19.A) is in position "I".
2. **only for models with choke:** Engage the choke, moving the lever to "B" position (Fig. 19.E).
3. Press the primer control button (Fig. 19.F) 10 times to facilitate carburettor ignition. Make sure the hole is covered by your finger when you press the command.
4. Hold the machine firmly on the ground, with one hand on the drive unit, to avoid losing control of it when starting (Fig. 21).
5. Slowly pull the starter knob by 10-15 cm, until you feel a certain resistance, and then pull again a few times until you hear the first combustions.
6. **only for models with choke:** Disengage the choke, moving the lever to "A" position (Fig. 19.E).
7. Pull the starter knob again until the engine is properly switched on.
8. Operate the throttle lever briefly (Fig. 19.B) and set the engine to idle.
9. Allow the engine to idle for at least 1 minute before using the machine.

IMPORTANT *If the starter rope knob is operated repeatedly, the engine may choke and start up may become difficult. If the engine floods in this way, see section 14.*

6.3.2 Hot start

For hot start (immediately after stopping the engine), follow steps 1 - 2 - 3 - 4 - 6 - 7 of the previous procedure.

6.4 OPERATION

NOTE *Before starting any tasks for the first time, get to know the machine, learn the most suitable cutting techniques, make sure you are wearing the harness correctly, grip the machine firmly and make the movements required by the job.*

To use the machine proceed as follows:

- always keep the machine connected to the correctly worn harness (see par. 6.1.1)
- when working, the machine must always be firmly held in both hands, keeping the power unit on the right of the body and the cutting unit below the line of the belt.

6.4.1 Work techniques

6.4.1.a Cutting line head

⚠ *Use ONLY nylon lines. The use of metal lines, plastic coated metal lines and/or lines that are not suitable for the head can cause serious injuries and wounds.*

⚠ *Do not use the machine for sweeping, tilting the cutting line head. The engine is powerful enough to throw objects and small stones 15 metres or more, causing damage to objects and injury to people;.*

a. Cutting motion (Scything)

Proceed at a regular pace, with a circular motion similar to a traditional scythe, without tilting the cutting line head during the operation (Fig. 22).

First try cutting at the right height in a small area, so as to then achieve a uniform cutting height keeping the cutting line head at a constant distance from the ground.

For heavier cutting it can be useful to tilt the cutting line head to the left by about 30°.

⚠ *Do not work in this way if there is the possibility of causing objects to be thrown, which could harm people, animals or cause damage.*

b. Precision cutting (Trimming)

Keep the machine slightly tilted so that the lower part of the cutting line head does not touch the ground and the cutting line is at the required point, always keeping the cutting means at a distance from the operator.

c. Cutting near fences/foundations

Move the cutting line head slowly towards fences, posts, rocks, walls, etc. without hitting them hard (Fig. 23).

If the line strikes a solid object it could break or become worn; if it gets tangled in a fence it could break suddenly.

In any case, cutting around pavements, foundations, walls, etc. can cause greater wear than normal to the line.

d. Cutting around trees

Walk round the tree from left to right, approaching the trunk slowly so as not to strike the tree with the line and keeping the cutting line head tilted forward slightly (Fig. 24).

Remember that the nylon line could lop off or damage small shrubs and that the impact of the nylon line against the trunk of bushes or trees with soft bark could seriously damage the plant.

6.4.1.b 3 point, 4 point and 8 point blades

Start cutting from above the vegetation and then descend with the mowing blade to cut branches by chopping them into small pieces (Fig. 25).

6.4.1.c Saw blade (if allowed)

⚠ *Where permitted, the saw blade must be used with the specific guard always fitted (section 4.4.2). The blade should always be well sharpened to reduce the risk of kickbacks.*

⚠ *When felling small trees, assess the direction of fall of the tree when cut, taking wind direction also into consideration.*

To obtain good results when felling small trees, make the cut with rapid movements towards the branch or trunk to be cut with the engine at maximum rpm.

Avoid using the right side of the blade since their is a high risk of kickback or jamming the blade in view of the direction of rotation (Fig. 26).

6.4.2 Adjusting the length of the cutting line head during work

This machine is fitted with a semi-automatic wire release head.

Head line length should be adjusted:

- when the line is consumed and becomes shorter;
- when engine rotation seems higher than normal;
- when cutting efficiency seems reduced.

To release new line:

- tap the cutting line head against the ground (Fig. 27) with the throttle control lever pressed fully down;
- the wire is automatically released and the wire cutting knife (Fig. 32.A) cuts the excess length.

6.5 OPERATING SUGGESTIONS

During use, it is advisable to remove cut vegetation wrapped around the machine at regular intervals to avoid the engine overheating (Fig. 1.A) caused by grass trapped under the cutting means guard (Fig. 1.E.1, Fig 1.E.2).

Proceed as follows:

- stop the machine (par. 6.6);
- disconnect the cap off the spark plug (Fig. 19.H)
- wear protective gloves;
- remove the caught-up grass with a screwdriver to allow the engine to be properly cooled.

NOTE During the first 6-8 hours of machine operation, avoid using it at maximum speed.

6.6 STOP

To stop the machine:

- Release the throttle lever briefly (Fig. 19.B) and allow the engine to idle for a few seconds
- turn the switch (Fig.19.A) to position "O";
- Wait until the cutting means stops.

⚠ *When you set the throttle to idle, it will take a few seconds for the cutting means to stop.*

IMPORTANT *Always stop the machine when moving between work areas.*

⚠ *The engine may be very warm immediately after it is shut off. Do not touch. This can cause burn injuries.*

6.7 AFTER USE

- Detach the spark plug cap.

- When the cutting means has halted, fit the blade guard;
- Allow the engine to cool before storing in an enclosed space.
- Clean (par. 7.4).
- Make sure there are no loose or damaged components. If necessary, replace damaged components and tighten any slack screws and bolts.

IMPORTANT *Stop the machine (section .6.6), remove the spark plug cap (Fig. 19.H) and fit the blade guard whenever the machine is left unattended.*

7. ROUTINE MAINTENANCE

7.1 GENERAL INFORMATION

IMPORTANT *The safety regulations to follow are described in chap. 2. Strictly comply with these instructions to avoid serious risks or hazards.*

⚠ *Before performing any maintenance operations:*

- **stop the machine;**
- **remove the spark plug cap (Fig. 19.H);**
- **when the cutting means is stationary, apply the blade protection cover, (except when working directly on the blade);**
- **allow the engine to cool before storing in an enclosed space;**
- **use suitable clothing, protective gloves and goggles;**
- **read the relevant instructions;**

- The frequency and types of maintenance are summarised in the "Maintenance Table" (see chapter 13). The table will help you maintain your machine's safety and performance. It summarises the main interventions to be made and the frequency applicable to each of them. Carry out the relevant task as soon as it is scheduled to be performed.
- The use of non-original parts and accessories could have negative effects on machine operation and safety. The manufacturer declines any responsibility for damage or injury caused by said products.
- Genuine spare parts are supplied by Authorised Assistance Centres and Dealers.

IMPORTANT *Any maintenance and adjustment operations not described in this manual must be carried out by your dealer or Authorised Service Centre.*

7.2 PREPARING THE FUEL BLEND

This machine is equipped with a 2-stroke engine that requires a blend of petrol and lubricating oil.

IMPORTANT *Using petrol alone damages the engine and will void the warranty.*

IMPORTANT *Use only high quality fuels and lubricants to maintain performance and ensure the durability of mechanical parts.*

7.2.1 Petrol - characteristics

Use only unleaded petrol (green petrol) with an octane of no less than 90 N.O.

IMPORTANT *Green petrol tends to create deposits in the container if stored for more than 2 months. Always use fresh petrol!*

7.2.2 Oil - characteristics

Use only high quality synthetic oil specific for 2-stroke engines.
Your Dealer will have oils specially designed for this type of engine which can guarantee a high level of protection.

IMPORTANT *To know the percentages of oil and petrol to be used, see the "TECHNICAL DATA" table.*

7.2.3 Preparing and storing the fuel blend

Preparing the fuel blend:

1. add approximately half of the amount of petrol to a type-approved canister;
2. add all the oil;
3. add the rest of the petrol;
4. close the cap and shake vigorously.

IMPORTANT *The fuel blend is subject to ageing. Do not prepare excessive quantities of fuel blend to prevent the formation of deposits.*

IMPORTANT *Keep containers of fuel blend and petrol separate and clearly identified to avoid swapping them at the time of use.*

IMPORTANT *Clean the petrol and fuel blend containers at regular intervals to remove any deposits.*

7.3 REFUELLING

Before refuelling:

1. vigorously shake the canister containing the fuel blend;
2. place the machine on a level surface in a stable position with the fuel tank cap facing upwards (Fig. 19.G).

NOTE *The fuel tank (Fig. 19.G) has the following symbol:*



Fuel blend tank.

3. Clean the fuel cap and the surrounding area to avoid ingress of dirt when refuelling.
4. Carefully open the fuel tank slowly to allow the pressure to decrease gradually.
5. Refuel using a funnel; do not fill the tank right to the top.

7.4 CLEANING THE MACHINE AND THE ENGINE

Always clean the machine after use.

To reduce the risk of fire:

- keep the machine and especially the engine free from residues of grass, leaves or excessive grease;
- frequently clean the cylinder fins with compressed air and eliminate sawdust, twigs, leaves or other debris from the silencer area.

To avoid overheating and damage to the engine, always keep the cooling air vents clean and free of sawdust or debris.

7.5 NUTS AND BOLTS

- Keep all nuts, bolts and screws tight to be sure the equipment is in safe working condition.
- Check regularly that the handles are fixed firmly.

8. OCCASIONAL MAINTENANCE

8.1 ANGLE TRANSMISSION LUBRICATION

Lubricate with lithium based grease.

Remove the screw (Fig. 28.A) and insert the grease by rotating the shaft by hand until the grease comes out; then refit the screw (Fig. 28.A).

8.2 FLEXIBLE SHAFT LUBRICATION

Lubricate with lithium based grease.

1. Unhook the tube (Fig. 28.B) from the motor side;
2. remove the flexible shaft (Fig. 28.C);
3. apply the grease by manually rotating the shaft until the grease is distributed over the entire surface; then reassemble everything (par.4.6)

8.3 CLEANING THE AIR FILTER

IMPORTANT *Cleaning the air filter is essential for correct operation and durability of the machine. NEVER work without a filter or with a damaged filter to avoid causing irreparable damage to the engine.*

Cleaning must be performed every 15 hours of work.

• Type I

To clean the filter:

1. unscrew the screws (Fig. 29.B), remove the cover (Fig. 29.A) and remove the filter element (Fig.29.C);
2. blow compressed air from the inside to remove dust and debris (Fig. 30)
3. refit the filter element (Fig. 29.C) and the cover (Fig. 29.A); then tighten the screws (Fig.29.B);.

• Type II

To clean the filter:

1. unscrew the knob (Fig. 29.B), remove the cover (Fig. 29.A) and remove the filter element (Fig.29.C);
2. blow compressed air from the inside to remove dust and debris (Fig. 30)
3. refit the filter element (Fig. 29.C) and the cover (Fig. 29.A); then tighten the knob (Fig.29.D);.

8.4 SPARK PLUG

Remove and clean the spark plug at regular intervals; remove any deposits with a wire brush (Fig. 31).

Check and reset the correct gap between the electrodes (Fig. 31).

Refit the spark plug and tighten it fully using the wrench supplied.

The spark plug must be replaced with one having similar characteristics if burnt electrodes or deteriorated insulation are found or after every 100 hours of operation.

8.5 CUTTING MEANS MAINTENANCE

When servicing the cutting means, bear in mind that it can still move even if the spark plug cable been disconnected.

Cutting means displaying the code indicated on the Technical Data table should only be used on this machine.

Given product evolution, the cutting means mentioned in the "Technical Data" table may be replaced in time with others having similar interchangeable and operating safety features.

 ***Do not touch the cutting means until the spark plug cable has been disconnected and the cutting means is completely stationary.***

 ***Wear protective gloves.***

8.5.1 Blade sharpening/balancing

 ***For safety reasons, sharpening and balancing should be performed by an Authorised Service Centre with suitable skills and equipment for the job; without risking any damage to the blade which would make it unsafe when used.***

3 point, 4 point and 8 point blades can be used on both sides. When one side of the points is worn, the blade can be turned and the other side used. When both sides of the points are worn, have them sharpened.

 ***The saw blade is not reversible and therefore should only be used on one side.***

8.5.2 Blade replacement

 ***The blade must never be repaired, but must be replaced as soon as signs of breaking are noted or the sharpening limit is exceeded.***

For replacement procedures, see sections 4.5.3 and 4.5.4.

8.5.3 Replacing the cutting line head

• Type I

Follow the sequence shown in (Fig. 33).

• Type II

Cut the new line to the indicated length (Fig. 34.A).

4. Rotate the winding knob (Fig. 35.A) to align the reference on the knob (Fig. 35.B) with the reference on the head body (Fig. 35.C).
5. Insert one end of the line (Fig. 35.D) in one of the two output holes and pass the line through the opposite hole.
6. Align the lines that exit the two holes evenly.
7. Turn the winding knob (Fig. 36.A) following the direction of the arrows to wind the line, being careful to leave about 175 mm from both holes (Fig. 36.B).

If old line is left in the head or if broken inside it, remove as described below:

1. Press the tabs on the sides of the cutting line head, where marked "PUSH" (Fig. 37.A), and detach the lower part of the head (Fig. 37.B);
2. Remove the line left inside;
3. replace the reel (Fig. 38.A) in its housing;
4. Close the head by fastening the tabs (Fig. 38.B) in the slots (Fig. 38.C), pushing them fully in until they click to lock the bottom part of the head (Fig. 38.D) in place.

8.6 SHARPENING THE WIRE CUTTING BLADE

1. Remove the wire cutter blade (Fig.32.A) from the guard (Fig.32.B) by unscrewing the screw (Fig. 32.C).
2. Secure the wire cutting blade in a vice (Fig. 32.A) and sharpen it using a flat file, being careful to retain the original cutting angle;.
3. Refit the wire cutter blade (Fig.32.A) on the guard (Fig. 32.B).

8.7 ADJUSTING IDLE SPEED

 **If the cutting means moves with the engine idling, contact your dealer for the correct motor adjustment:**

8.8 CARBURETTOR

The carburettor is set in the factory to obtain maximum performance in every use situation, with minimal emission of harmful gases, in compliance with current regulations.

In the event of poor performance, contact your Authorised Service for a carburettor and engine check.

9. STORAGE

IMPORTANT *The safety regulations to follow for putting into storage are described in paragraph 2.4. Strictly comply with these instructions to avoid serious risks or hazards.*

When the machine must be stored for a period of more than 2-3 months, certain steps must be taken to avoid difficulties when resuming work or permanent damage to the engine.

Before storing the machine:

1. Empty the fuel tank outdoors and when the engine is cold.
2. Start the engine and leave it running at idle until it stops in order to consume all the fuel left in the carburettor.
3. Wait for the engine to cool.
4. Remove the spark plug cap (Fig. 19.H).
5. Clean the machine thoroughly.
6. Check the machine for any damage. If necessary, contact the authorised service centre.
7. Store the machine:
 - in a dry place;
 - protected from inclement weather;
 - with the blade guard correctly mounted;
 - in a place out of children's reach;
 - making sure that keys or tools used for maintenance are removed.

When starting up the machine again, prepare the machine as indicated in section 6. "Using the machine" .

10. HANDLING AND TRANSPORT

When handling or transporting the machine, always:

- Stop the machine.
- Remove the spark plug cap (Fig. 19.H).
- Wear heavy-duty work gloves.
- When the cutting means has halted, fit the blade guard;.
- Only hold the machine using the hand grips and position the cutting means in the opposite direction to that used during operations.

When transporting the machine on a vehicle, always:

- position it so that it does not cause a hazard to anyone;
- fasten firmly to the device of transport using ropes or chains to prevent it from tipping over causing damage and fuel leaks.

11. ASSISTANCE AND REPAIRS

This manual provides all the necessary information to run the machine and for correct basic maintenance operations which can be performed by the user. Any regulations and maintenance operations not described herein must be carried out by your Dealer or Authorised Service Centre, which have the necessary knowledge and equipment to ensure that the work is carried out correctly, maintaining the correct degree of safety and the original operating conditions of the machine.

Any operations performed in unauthorised centres or by unqualified persons will totally invalidate the Warranty and all obligations and responsibilities of the Manufacturer.

- Only Authorised Service Centres can carry out guaranteed repairs and maintenance.
- The Authorised Service Centres only use genuine spare parts. Genuine spare parts and attachments have been designed specifically for machines.
- Non-genuine spare parts and accessories are not approved. Use of non-genuine spare parts and accessories cause the warranty to be voided.
- It is advisable to send your machine once a year to an Authorised Service Centre for servicing, assistance and safety device inspection.

12. WARRANTY COVERAGE

The warranty covers all material and manufacturing defects. The user must follow all the instructions provided in the accompanying documentation.

The warranty does not cover damage caused by:

- Failure to become familiar with the documentation accompanying the machine.
- Carelessness.
- Incorrect or prohibited use or assembly.
- Use of non-genuine spare parts.
- Use of attachments not supplied or not approved by the manufacturer.

The warranty does not cover:

- Normal wear and tear of consumables, such as cutting means, safety bolts.
- Normal wear and tear.

The purchaser is protected by his or her own national legislation. The purchaser's rights under the national laws or his or her own country are not in any way restricted by this warranty.

13. MAINTENANCE TABLE

Frequency	Intervention												
	MACHINE					ENGINE							
	Check all fasteners (see chap. 7.5)	Safety checks/ Controls verification (see chap. 6.2)	General cleaning and verification (see chap. 7.4)	Angle transmission and flexible tube lubrication (see chap. 8.1, 8.2)	Fuel level check/ top-up (see chap. 7.3)	General cleaning and verification (see chap. 7.4)	Air filter cleaning (see chap. 8.3)	Air filter replacement (see chap. 8.3)	Spark plug cleaning (see chap. 8.4)	Spark plug replacement (see chap. 8.4)	Tightening of the muffler screws *	Fuel filter replacement *	Cylinder exhaust port and cylinder wings* cleaning
Before each use	✓	✓	✓		✓	✓							
15 hours							✓						
30 hours				✓			✓		✓		✓		
45 hours				✓			✓		✓				
60 hours				✓			✓		✓				
75 hours				✓			✓		✓				
90 hours				✓			✓		✓				
105 hours				✓				✓		✓	✓	✓	✓
120 hours				✓			✓		✓				
135 hours				✓			✓		✓				
150 hours				✓			✓		✓				
165 hours				✓			✓		✓				
180 hours				✓			✓		✓				
195 hours				✓			✓		✓				
210 hours				✓				✓		✓	✓	✓	✓
225 hours				✓			✓		✓				
240 hours				✓			✓		✓				
255 hours				✓			✓		✓				✓
270 hours				✓			✓		✓				
280 hours				✓			✓		✓				
300 hours				✓			✓		✓				

* Interventions that must be carried out by your Dealer or by an Authorised Service Centre

14. TROUBLESHOOTING

PROBLEM	PROBABLE CAUSE	SOLUTION
1. The engine does not start or does not keep running	Incorrect starting procedure.	Follow the instructions (see Section 6.3)
	Dirty spark plug or incorrect electrode gap	Check the spark plug (see section 8.4).
	Clogged air filter	Clean and/or replace the filter (see section 8.3).
	Carburation fault	Contact your Authorised Service Centre.
2. The engine starts but has little power.	Clogged air filter	Clean and/or replace the filter (see section 8.3).
	Carburation fault	Contact your Authorised Service Centre.
3. The engine has irregular operation or has no power under load	Dirty spark plug or incorrect electrode gap	Check the spark plug (see section 8.4).
	Carburation fault	Contact your Authorised Service Centre.
4. The engine causes excessive fumes	Incorrect composition of the fuel blend	Prepare the fuel blend in accordance with the instructions (see section 7.2)
	Carburation fault	Contact your Authorised Service Centre.
5. Engine flooding	The starter knob was operated repeatedly with the starter inserted,	Remove the spark plug (Fig. 31) and gently pull the starter rope knob (Fig. 19.I) to eliminate excess fuel; then dry the spark plug electrodes and reassemble on the engine.
6. The cutting means moves when the engine is idling	Incorrect adjustment of carburation	Contact your Authorised Service Centre.
7. Unusual machine vibrations	Damaged or loose parts.	Stop the machine and disconnect the spark plug cable (Fig. 19.H.). inspect for possible damage. Check for and tighten any loose parts. All checks, replacements or repairs should be carried out by your authorised service centre.
8. The machine has struck a foreign body	Damaged or loose parts.	Stop the machine and disconnect the spark plug cable (Fig. 19.H.). inspect for possible damage. Check for and tighten any loose parts. All checks, replacements or repairs should be carried out by your authorised service centre.

If problems persist after implementing the solution, contact your Dealer.



INDICE

1. INFORMACIÓN GENERAL	1
2. NORMAS DE SEGURIDAD	2
3. CONOCER LA MÁQUINA	4
3.1 Descripción de la máquina y uso previsto	4
3.2 Señales de seguridad	5
3.3 Etiqueta de identificación del producto.....	6
3.4 Componentes principales	6
4. MONTAJE	6
4.1 Componentes para el montaje	7
4.2 Montaje de las empuñaduras	7
4.3 Selección del dispositivo de corte y de su protección específica	7
4.4 Montaje de la protección del dispositivo de corte	8
4.5 Montaje/Desmontaje del dispositivo de corte	8
4.6 Montaje de la varilla de transmisión (modelos con varilla desmontable)	9
4.7 Montaje de la varilla de transmisión flexible ...	9
5. MANDOS DE CONTROL.....	10
5.1 Interruptor de arranque/parada motor	10
5.2 Palanca de mando del acelerador.....	10
5.3 Palanca de seguridad del acelerador	10
5.4 Empuñadura de arranque manual.....	10
5.5 Palanca de mando del cable de aire (Choke) (si está presente).....	10
5.6 Pulsador de mando del dispositivo de cebado (Primer)	10
5.7 Pantalla (si está presente).....	10
6. USO DE LA MÁQUINA	10
6.1 Operaciones preliminares	11
6.2 Controles de seguridad	11
6.3 Arranque	12
6.4 Trabajo	12
6.5 Consejos de uso	14
6.6 Parada.....	14
6.7 Después del uso	14
7. MANTENIMIENTO ORDINARIO.....	14
7.1 Información general.....	14
7.2 Preparación de la mezcla.....	15
7.3 Repostaje de carburante	15
7.4 Limpieza de la máquina y del motor	15
7.5 Tuercas y tornillos de fijación.....	15
8. MANTENIMIENTO EXTRAORDINARIO	16
8.1 Lubricación del reenvío de ángulo.....	16
8.2 Lubricación del eje flexible	16
8.3 Limpieza del filtro del aire.....	16
8.4 Bujía	16
8.5 Mantenimiento del dispositivo de corte	16
8.6 Afilado del cuchillo cortahilo.....	17
8.7 Regulación del ralenti.....	17
8.8 Carburador.....	17
9. ALMACENAMIENTO	17
10. DESPLAZAMIENTO Y TRANSPORTE	18
11. ASISTENCIA Y REPARACIONES	18
12. COBERTURA DE LA GARANTÍA	18
13. TABLA DE MANTENIMIENTOS.....	19
14. IDENTIFICACIÓN DE PROBLEMAS	20

1. INFORMACIÓN GENERAL

1.1 CÓMO LEER EL MANUAL

En el texto del manual, algunos párrafos que contienen información de particular importancia a fines de la seguridad o del funcionamiento están destacados en modo diferente de acuerdo con el siguiente criterio:

NOTA o **IMPORTANTE** ofrece informaciones u otros detalles relativos a lo descrito anteriormente, tendientes a preservar la máquina o las personas de daños.

El símbolo  indica un peligro. El incumplimiento de la advertencia comporta la posibilidad de lesiones personales o a terceros y/o daños.

Los párrafos marcados con un recuadro de puntos grises indican características opcionales que no están presentes en todos los modelos documentados en este manual. Verificar si la característica está presente en este modelo.

Todas las indicaciones "anterior", "posterior", "derecha" e "izquierda" se refieren a la posición de trabajo del operador.

1.2 REFERENCIAS

1.2.1 Figuras

En estas instrucciones de uso las figuras están numeradas como 1, 2, 3 y así sucesivamente. Los componentes indicados en las figuras se señalan con las letras A, B, C, y así sucesivamente. Una referencia al componente C, en la figura 2, se indica como: "Ver Fig.2.C" o simplemente "(Fig.2.C)". Las figuras son indicativas. Las piezas que realmente contiene la máquina pueden variar respecto de aquellas representadas.

1.2.2 Títulos

El manual está dividido en capítulos y párrafos. El título del apartado "2.1 Preparación" es un subtítulo del capítulo "2. Normas de seguridad". Las referencias a títulos o párrafos están señaladas con la abreviatura cap. o apart. y el número correspondiente. Ejemplo: "cap. 2" o "apart. 2.1".

2. NORMAS DE SEGURIDAD

2.1 PREPARACIÓN

⚠ Familiarizarse con los mandos y el uso apropiado de la máquina. Aprender a parar la máquina rápidamente. El incumplimiento de las advertencias y de las instrucciones puede causar incendios y/o graves lesiones.

- La normativa nacional puede limitar el uso de la máquina.
- No permitir que la máquina sea usada por niños o personas que no estén debidamente familiarizados con las instrucciones. Las leyes locales pueden fijar una edad mínima para el usuario.
- No utilizar la máquina si el usuario está cansado o en malas condiciones de salud, o si ha ingerido fármacos, drogas, alcohol o sustancias nocivas que pudieran afectar sus reflejos y capacidad de atención.
- Tener presente que el operador o usuario es el responsable de los accidentes y daños no previstos que pudieran afectar a otras personas o a sus posesiones. El usuario es responsable de evaluar los riesgos potenciales del terreno sobre el cual debe trabajar, así como de tomar todas las precauciones necesarias para garantizar su seguridad y la de terceros, especialmente en pendientes, terrenos accidentados, resbaladizos o inestables.
- Si se quisiera ceder o prestar la máquina a otras personas, asegurarse de que el usuario haya leído las instrucciones de uso del presente manual.

2.2 OPERACIONES PRELIMINARES

Equipos de protección individual (EPI)

- Llevar ropa de adherente dotada de protecciones anticorte, guantes antivibración, casco, gafas de seguridad, máscaras antipolvo, auriculares de protección del oído y zapatos anticorte con suelas antideslizantes.
- No llevar bufandas, camisas, collares, pulseras, ropa con volantes o lazos, corbatas o accesorios colgantes o anchos que puedan quedar atrapados en la máquina o en objetos y materiales presentes en el lugar de trabajo.
- Recogerse el pelo largo adecuadamente.

Zona de trabajo/Máquina

- Controlar exhaustivamente toda la zona de trabajo y eliminar todo lo que pudiera ser expulsado por la máquina o dañar el dispositivo de corte/elementos giratorios (piedras, ramas, alambres, huesos, etc.).

Motores de explosión: Combustible

⚠ ¡PELIGRO! La gasolina y la mezcla son altamente inflamables.

- Conservar la gasolina y la mezcla en recipientes especiales homologados para dicho uso, en lugares seguros, lejos de fuentes de calor o llamas libres.
- No dejar los contenedores al alcance de los niños.
- Dejar los contenedores sin hierba, hojas o grasa excesiva
- No fumar durante la preparación de la mezcla, durante el repostaje o el rellenado de combustible ni en ningún caso mientras se maneje el carburante.
- Repostar el carburante con un embudo y solo al aire libre.
- Evitar inhalar vapores del carburante.
- No añadir carburante ni quitar el tapón del depósito cuando el motor está funcionando o caliente.
- Abrir lentamente el tapón del depósito dejando salir gradualmente la presión interna.
- No acercarse a la boca del depósito para verificar el contenido.
- Si se derramara algo de carburante, no encender el motor, alejar la máquina del área del vertido y evitar provocar un incendio, esperar que el combustible se haya evaporado y los vapores hayan desaparecido.
- Colocar y apretar bien los tapones del depósito y del contenedor del carburante.
- Limpiar inmediatamente todo resto de carburante vertido en la máquina o en el terreno.
- No poner en funcionamiento la máquina en un lugar donde se haya efectuado dicha operación; Arrancar el motor a una distancia de al menos 3 metros del lugar donde se ha efectuado el llenado del carburante.
- Evitar el contacto del carburante con la ropa y si esto sucediera, cambiarse la ropa antes de poner en marcha el motor.

2.3 DURANTE EL USO

Zona de trabajo



- No accionar el motor en ambientes cerrados donde pueden acumularse humos peligrosos de monóxido de carbono. Las operaciones de arranque se deben realizar al aire libre o en un lugar bien ventilado. Tener siempre presente que los gases del escape son tóxicos.
- Durante el arranque de la máquina no dirigir el silenciador ni los gases del escape hacia materiales inflamables.

- No usar la máquina en ambientes con riesgo de explosión, en presencia de líquidos inflamables, gases o polvo. Los contactos eléctricos o roces mecánicos pueden generar chispas capaces de incendiar el polvo o los vapores.
- Trabajar solo con luz diurna o con una buena luz artificial y en condiciones de buena visibilidad.
- Mantener a las personas, niños y animales lejos de la zona de trabajo. Los niños deben ser vigilados por un adulto.
- Controlar que las personas ajenas al trabajo se encuentren a un mínimo de 15 metros del radio de acción de la máquina o al menos a 30 metros para las siegas más gravosas;
- Evitar siempre trabajar con el suelo mojado o resbaladizo o sobre terrenos demasiado accidentados o abruptos que no garanticen la estabilidad del operador durante el trabajo.
- Prestar especial atención a las irregularidades del terreno (cambios de rasante, cunetas), pendientes, peligros escondidos y presencia de posibles obstáculos que puedan limitar la visibilidad.
- Prestar mucha atención cerca de barrancos, acequias o diques.
- Trabajar en sentido transversal a la pendiente y nunca en sentido de subida/bajada, prestando mucha atención a los cambios de dirección, asegurándose de mantener el punto de apoyo y situándose detrás del dispositivo de corte.
- Cuando se utiliza la máquina cerca de la carretera, prestar atención al tráfico.

Comportamientos

- Durante el trabajo, la máquina debe sujetarse siempre con dos manos, manteniendo la unidad motriz en el lado derecho del cuerpo y el grupo de corte por debajo de la línea de la cintura.
- Durante el uso, asumir una posición fija y estable, adoptando una actitud prudente en todo momento.
- No correr con la máquina, procurar solo caminar.
- Enganchar siempre la máquina al arnés durante el trabajo.
- Mantener siempre las manos y los pies lejos del dispositivo de corte, tanto durante el arranque como durante el uso de la máquina.
- Atención: El elemento de corte sigue girando durante unos segundos incluso después de su desactivación o de apagar el motor.
- Prestar atención a las posibles proyecciones de material causadas por el dispositivo de corte.
- Prestar atención a no chocar violentamente el dispositivo de corte contra cuerpos extraños/obstáculos. Si el dispositivo de corte encuentra

un obstáculo/objeto se puede verificar un contragolpe (kickback). Este contacto puede causar un rápido disparo en dirección inversa, empujando el dispositivo de corte hacia arriba y hacia el operador. El contragolpe puede provocar la pérdida de control de la máquina, con consecuencias que pueden resultar graves. Para evitar el contragolpe, tomar las precauciones apropiadas que se especifican a continuación:

- Mantener la máquina firme, con dos manos, y colocar el cuerpo y los brazos en una posición que permita resistir a las fuerza de contragolpe.
- No extender los brazos demasiado lejos y no cortar por encima de la altura de la cintura.
- Utilizar solo los dispositivos de corte especificados por el fabricante.
- Atenerse a las instrucciones del fabricante relativas al mantenimiento del dispositivo de corte.
- Prestar atención contra lesiones ocasionadas por cualquier dispositivo predisuesto para el corte de la longitud del hilo.
- Atención: El elemento de corte sigue girando incluso después de apagar el motor.
- No tocar las partes del motor porque se calientan durante el uso. Riesgo de quemaduras.
- Para evitar el riesgo de incendio, no dejar la máquina con el motor caliente entre las hojas, la hierba seca u otro material inflamable.
-  En caso de roturas o accidentes durante el trabajo, parar inmediatamente el motor y alejar la máquina para no provocar otros daños; En caso de accidentes con lesiones personales o a terceros, poner en marcha inmediatamente los procedimientos de primeros auxilios más adecuados a la situación y acudir a un Centro de Salud. Retirar cuidadosamente los eventuales residuos que pudieran causar daños o lesiones a personas o animales, en caso de que quedaran sin supervisión.
-  El nivel de ruido y de vibraciones indicado en estas instrucciones son valores máximos de uso de la máquina. El uso de un elemento de corte desajustado, la excesiva velocidad de movimiento y la ausencia de mantenimiento influyen de manera significativa en las emisiones sonoras y en las vibraciones. Por lo tanto es necesario adoptar medidas preventivas apropiadas para eliminar posibles daños ocasionados por ruidos elevados y por los efectos de las vibraciones; Efectuar el mantenimiento de la máquina, usar auriculares anti-ruido y realizar pausas durante el trabajo.

-  La exposición prolongada a las vibraciones puede causar lesiones y trastornos neurovasculares (conocidos también como "fenómeno de Raynaud" o "mano blanca") especialmente a quien padece de problemas circulatorios. Los síntomas pueden afectar a las manos, las muñecas y los dedos y se manifiestan con la pérdida de sensibilidad, torpor, picor, dolor, decoloración o cambios estructurales de la piel. Estos efectos pueden aumentar por las bajas temperaturas ambientales y/o por un uso excesivo de las empuñaduras. En caso de aparición de dichos síntomas, reducir los tiempos de uso de la máquina y consultar a un médico.

Limitaciones del uso

- La máquina no debe ser utilizada por personas que no sean capaces de sujetarla firmemente con dos manos y/o permanecer estables en equilibrio sobre sus piernas durante el trabajo.
- No utilizar nunca la máquina con protecciones dañadas, ausentes o colocadas de forma incorrecta.
- No alterar las regulaciones del motor, ni exceder el máximo de revoluciones por minuto. Si el motor se hace funcionar a un número de revoluciones excesivo, aumenta el riesgo de lesiones personales.
- No someter la máquina a esfuerzos excesivos y no usar una máquina pequeña para efectuar trabajos pesados; el uso de una máquina adecuada reduce los riesgos y mejora la calidad del trabajo.

2.4 MANTENIMIENTO, ALMACENAMIENTO Y TRANSPORTE

Efectuar un regular mantenimiento y un correcto almacenamiento preserva la seguridad de la máquina y el nivel de sus prestaciones.

 **No utilizar la máquina con piezas desgastadas o dañadas. Las piezas dañadas o deterioradas deben ser sustituidas y jamás reparadas. Usar solo recambios originales: El uso de recambios no originales y/o no montados correctamente compromete la seguridad de la máquina, puede causar lesiones personales y exime al fabricante de cualquier obligación y responsabilidad.**

Mantenimiento

- Para reducir el riesgo de incendios, controlar regularmente que no haya pérdidas de aceite y/o carburante.
- Durante las operaciones de regulación de la máquina, prestar mucha atención para evitar que queden atrapados los dedos entre

el dispositivo de corte y las partes fijas de la máquina.

Almacenamiento

- No guardar la máquina con carburante en el depósito, en un local donde sus vapores pudieran alcanzar una llama, una chispa o una fuerte fuente de calor.
- Para reducir el riesgo de incendio, no dejar contenedores con materiales de desecho dentro de una habitación.

2.5 RESPETO DEL MEDIO AMBIENTE

La protección del medio ambiente debe ser un aspecto relevante y prioritario en el uso de la máquina, a beneficio de la convivencia civil y del ambiente en el que vivimos.

- Evitar causar molestias a los vecinos. Utilizar la máquina solo en horarios razonables (no por la mañana temprano o por la noche, cuando puede resultar molesto).
- Seguir escrupulosamente las normas locales para la eliminación de embalajes, aceites, gasolina, filtros, partes deterioradas o cualquier elemento de fuerte impacto ambiental; estos residuos no deben arrojarse a la basura, sino que deben separarse y entregarse a los centros de recogida específicos que realizarán el reciclaje de los materiales.
- Respetar escrupulosamente las normas locales sobre la eliminación de los materiales de desecho.
- En el momento de deshacerse de la máquina, no abandonarla en lugares donde pueda perjudicar el medio ambiente; contactar con un centro de recogida, según las normas locales vigentes.

3. CONOCER LA MÁQUINA

3.1 DESCRIPCIÓN DE LA MÁQUINA Y USO PREVISTO

Esta máquina es un elemento de jardinería y más precisamente una desbrozadora/bordeadora portátil con motor térmico, prevista para esparcimiento.

La máquina se compone esencialmente de un motor que, mediante un eje de transmisión entubado y un reenvío en ángulo, acciona un dispositivo de corte configurado en varios tipos para realizar funciones diversas.

El operador puede sostener la máquina con la ayuda de un arnés y puede accionar los mandos

principales manteniéndose siempre a distancia de seguridad del dispositivo de corte.

3.1.1 Uso previsto

Esta máquina ha sido diseñada y fabricada para:

- Cortar hierba y vegetación no leñosa, por medio de un hilo de nailon encerrado en un cabezal portahilo;
- Cortar hierbas altas, ramas secas y arbustos leñosos con un diámetro de 2 cm con la ayuda de cuchillas metálicas o plásticas;
- Cortar partes leñosas o derribar árboles de pequeñas dimensiones (solo con cuchilla de sierra, si está permitida);
- Ser utilizada por un solo operador.

3.1.2 Uso inadecuado

Cualquier otro tipo de uso, no conforme con los indicados anteriormente, puede ser peligroso y causar daños a personas y/o cosas. Se considera uso inapropiado (entre otras cosas):

- Utilizar la máquina para barrer;
- Regular setos u otros trabajos en los cuales el dispositivo de corte no se utilice a nivel del terreno;
- Podar árboles;
- Usar la máquina con el dispositivo de corte por encima de la línea de la cintura del operador;
- Usar la máquina para el corte de materiales de origen no vegetal;
- El uso de dispositivos de corte diferentes de los indicados en la tabla "Datos Técnicos". Peligro de heridas y lesiones graves;
- El uso de la máquina por parte de más de una persona.

IMPORTANTE *El uso impropio de la máquina comporta la caducidad de la garantía y la exención del Fabricante de toda responsabilidad, corriendo a cargo del usuario todos los gastos derivados de daños o lesiones propias o a terceros.*

3.2 SEÑALES DE SEGURIDAD

En la máquina aparecen diferentes símbolos (Fig.2). Su función es la de recordar al operador que debe utilizar la máquina con cuidado y atención.

Significado de los símbolos:



¡ATENCIÓN! ¡PELIGRO!

Esta máquina, si no se usa correctamente, puede ser peligrosa para usted y para terceros.



¡ATENCIÓN! Antes de usar la máquina, leer el manual de instrucciones.



El operador encargado de esta máquina, utilizada en condiciones normales para uso diario continuado, puede exponerse a un nivel de ruido igual o superior a 85 dB (A). Utilizar equipos de protección acústica, gafas y casco de protección.



Utilizar guantes y zapatos de protección.



¡PELIGRO DE PROYECCIONES!

¡Mantener a cualquier persona o animal doméstico al menos a 15 m de distancia durante el uso de la máquina!



Velocidad máxima del dispositivo de corte.



No usar cuchillas de sierra circular. **Peligro: El uso de cuchillas de sierra circular en los modelos donde no están previstas expone al usuario a peligro de lesiones muy graves e incluso mortales.**



¡ATENCIÓN! La gasolina es inflamable. Dejar enfriar el motor durante 2 minutos al menos antes de efectuar el abastecimiento.



Atención al empuje de la cuchilla.



¡ATENCIÓN! - Mantenerse alejado de las superficies calientes.

IMPORTANTE *Las etiquetas adhesivas dañadas o ilegibles deben sustituirse. Pedir nuevas etiquetas al Centro de asistencia autorizado.*

3.3 ETIQUETA DE IDENTIFICACIÓN DEL PRODUCTO

La etiqueta de identificación del producto contiene los siguientes datos (Fig. 1):

1. Nivel de potencia sonora
2. Marca de conformidad
3. Mes/Año de fabricación
4. Tipo de máquina
5. Número de matrícula
6. Nombre y dirección del Fabricante
7. Código del artículo

Transcribir los datos de identificación de la máquina en los espacios correspondientes de la etiqueta indicada detrás de la portada.

IMPORTANTE Utilizar los datos de identificación indicados en la etiqueta de identificación cada vez que se contacta con el taller autorizado.

IMPORTANTE El ejemplo de la declaración de conformidad se encuentra en las últimas páginas del manual.

3.4 COMPONENTES PRINCIPALES

La máquina está constituida por los siguientes componentes principales, a los que corresponden las funciones que se indican a continuación (Fig.1):

- A. Motor:** Es el órgano que suministra el movimiento al dispositivo de corte por medio de la varilla de transmisión y del reenvío de ángulo.
- B. Varilla de transmisión:** En su interior se encuentra el eje de transmisión que se encarga de transmitir el movimiento giratorio al reenvío de ángulo.
 1. Varilla de transmisión rígida
 2. Varilla de transmisión flexible
- C. Reenvío de ángulo:** Parte final de la varilla de transmisión que imprime el movimiento al dispositivo de corte.
- D. Dispositivo de corte:** Es el elemento destinado al corte de la superficie vegetal
 1. **Cabezal portahilo:** Dispositivo de corte de hilo de nailon.
 2. **Cuchilla de 3, 4 y 8 puntas:** Dispositivo de corte de disco metálico.

3. **Cuchilla de sierra** (si está permitida): Dispositivo de corte con disco metálico circular y dientes cortantes periféricos.

- E. Protección del dispositivo de corte:** Es una protección de seguridad e impide que eventuales objetos recogidos por el dispositivo de corte puedan ser lanzados lejos de la máquina.

1. Cabezal portahilo
2. Cuchilla de sierra (si está permitida)

- F. Empuñadura anterior:** De forma semicircular, permite el control de la máquina. Es el lugar donde está colocada la protección de la pierna.

- G. Empuñadura posterior:** Permite dirigir la máquina, además de ser el lugar donde se encuentran los principales mandos de encendido/apagado/aceleración.

- H. Barrera de protección de la pierna:** Es una protección de seguridad que previene el contacto involuntario con el dispositivo de corte durante el uso.

- I. Empuñadura:** Empuñadura en forma de “cuernos de buey” ubicada en forma transversal y asimétrica a la varilla; permite dirigir la máquina; en su parte derecha se encuentran los principales mandos de encendido/apagado/aceleración.

- J. Pantalla:** muestra información sobre el funcionamiento y el mantenimiento de la máquina.

- K. Punto de enganche (del arnés):** Lugar donde se engancha el arnés a la máquina.

- L. Arnés:** Indumentaria constituida por cinturones de tela que, pasando por encima de los hombros, ayuda a sujetar el peso de la máquina durante el trabajo.

1. correa simple
2. correa doble
3. tipo mochila

- M. Protección de la cuchilla** (para el transporte y el desplazamiento de la máquina): Protege de contactos involuntarios con el dispositivo de corte que podrían causar graves lesiones.

4. MONTAJE

IMPORTANTE Las normas de seguridad que se deben seguir están descritas en el cap. 2. Respetar estrictamente dichas indicaciones para evitar riesgos o peligros graves.

Por motivos de almacenamiento y transporte, algunos componentes de la máquina no se

ensamblan directamente en fábrica, sino que se deben montar después de haber retirado el embalaje, siguiendo las instrucciones descritas a continuación.

⚠ Para desembalar y terminar el montaje, se debe disponer de una superficie plana y sólida, con espacio suficiente para el desplazamiento de la máquina y de los embalajes, siempre con la ayuda de herramientas adecuadas. No utilizar la máquina antes de haber finalizado las indicaciones de la sección "MONTAJE".

4.1 COMPONENTES PARA EL MONTAJE

En el embalaje se incluyen los componentes para el montaje.

4.1.1 Desembalaje

1. Abrir el embalaje con atención para no extraviar los componentes.
2. Consultar la documentación incluida en la caja, incluyendo estas instrucciones.
3. Extraer de la caja todos los componentes no montados.
4. Extraer la desbrozadora de la caja.
5. Eliminar la caja y los embalajes respetando las normativas locales.

4.2 MONTAJE DE LAS EMPUÑADURAS

4.2.1 Montaje de la empuñadura delantera - Tipo I

1. Posicionar el capuchón (Fig. 3.A) introduciendo el perno (Fig. 3.A.1) en uno de los orificios previstos en la varilla de transmisión.
2. Montar la empuñadura delantera, con la protección para las piernas (Fig. 3.B) con algunos tornillos (Fig. 3.C), prestando atención para mantener en su posición los dos semicascos antivibrantes (Fig.3.D).
3. Apretar a fondo los tornillos (Fig. 3.C).

4.2.2 Montaje de la empuñadura delantera - Tipo II

1. Posicionar el capuchón (Fig. 4.A) introduciendo el perno (Fig. 4.A.1) en uno de los orificios previstos en la varilla de transmisión.
2. Montar la empuñadura delantera (Fig. 4.B) y fijarla con los tornillos (Fig. 4.C).
3. Apretar a fondo los tornillos (Fig. 4.C).

4.2.3 Montaje de la empuñadura - Tipo III

1. Desenroscar el pomo central (Fig. 5.A) y extraer el capuchón (Fig. 5.B).
2. Colocar la empuñadura (Fig. 5.C), prestando atención para que los mandos queden a la derecha.
3. Orientar la empuñadura hacia la posición de trabajo más cómoda y bloquearla mediante el capuchón (Fig. 5.B) y el pomo (Fig. 5.A).
4. Enganchar la funda de los mandos (Fig. 5.D) al sujetacables correspondiente (Fig. 5.E).

NOTA Aflojando el pomo (Fig. 5.A) se puede girar la empuñadura y reducir el tamaño de la máquina durante el guardado.

4.2.4 Montaje de la empuñadura - Tipo IV

1. Posicionar el capuchón (Fig. 6.A) introduciendo el perno (Fig. 6.A.1) en uno de los orificios previstos en la varilla de transmisión.
2. Colocar la empuñadura (Fig. 6.B), prestando atención para que los mandos queden a la derecha.
3. Orientar la empuñadura hacia la posición de trabajo más cómoda y bloquearla mediante los tornillos (Fig. 6.C).

4.2.5 Montaje de la empuñadura - Tipo V

1. Colocar la empuñadura (Fig. 7.A) en el alojamiento de la varilla de transmisión (Fig. 7.B), controlando que los mandos queden a la derecha.
2. Enroscar y apretar el pomo (Fig. 7.C) de la empuñadura (Fig. 7.A).

4.3 SELECCIÓN DEL DISPOSITIVO DE CORTE Y DE SU PROTECCIÓN ESPECÍFICA

⚠ Cada dispositivo de corte debe combinarse con la protección específica, como se indica en la tabla Datos Técnicos.

Seleccionar el dispositivo de corte más apropiado al trabajo que se ha de efectuar, según estas indicaciones:

- **El cabezal portahilo** puede eliminar hierba alta y vegetación no leñosa en cercas, paredes, cimientos, aceras, alrededor de

árboles etc. o limpiar completamente una zona específica del jardín:

- **Las cuchillas de 3, 4 y 8 puntas** son adecuadas para cortar malezas y pequeños arbustos de hasta 2 cm de diámetro;
- **La cuchilla de sierra (si está permitida)** se usa para cortar las partes leñosas y árboles de pequeñas dimensiones.

IMPORTANTE Cada vez que se deba cambiar el dispositivo de corte, desmontar todos los elementos del dispositivo.

4.4 MONTAJE DE LA PROTECCIÓN DEL DISPOSITIVO DE CORTE

 **Usar guantes de protección.**

4.4.1 Montaje de la protección del dispositivo de corte (cabezal portahilo, cuchillas de 3, 4 y 8 puntas) - Tipo I

1. Desenroscar los tornillos (Fig. 8.A).
2. Colocar la protección (Fig. 8.C) de modo que corresponda con los orificios del reenvío (Fig. 8.B).
3. Fijar la protección (Fig. 8.C) apretando a fondo los tornillos (Fig. 8.A).

NOTA En la protección del dispositivo de corte (Fig. 8.E) se encuentra el siguiente símbolo:

 Indica el sentido de rotación del dispositivo de corte.

4.4.2 Montaje de la protección del dispositivo de corte (cabezal portahilo, cuchillas de 3, 4 y 8 puntas) - Tipo II

IMPORTANTE Cada vez que se utiliza esta protección, asegurarse de que la placa de la varilla de transmisión (Fig. 9.B, Fig. 9.E) esté montada.

1. Desenroscar los tornillos (Fig. 9.A).
2. Colocar la protección (Fig. 9.C) de modo que corresponda con los orificios del reenvío (Fig. 9.B).
3. Fijar la protección (Fig. 9.C) apretando a fondo los tornillos (Fig. 9.A).

NOTA En la protección del dispositivo de corte (Fig. 9.E) se encuentra el siguiente símbolo:

 Indica el sentido de rotación del dispositivo de corte.

4.4.3 Montaje de la protección del dispositivo de corte (cabezal portahilo) Tipo III

1. Quitar el tapón de protección (Fig. 10.A) del terminal de la parte inferior de la varilla (Fig. 10.B).
2. Fijar la protección (Fig. 10.C) al soporte (Fig. 10.D) con los tornillos (Fig. 10.E) suministrados.

NOTA En la protección del dispositivo de corte (Fig. 10.C) se encuentra el siguiente símbolo:

 Indica el sentido de rotación del dispositivo de corte.

4.4.4 Montaje de la protección del dispositivo de corte (cuchilla de sierra, si está permitida)

 **No usar esta protección para los demás dispositivos de corte.**

1. Retirar las protecciones utilizadas para los demás dispositivos de corte.
2. Colocar la protección (Fig. 11.B) de modo que corresponda con los orificios del reenvío (Fig. 11.A).
3. Fijar la protección (Fig. 11.B) apretando a fondo los tornillos (Fig. 11.C).

4.5 MONTAJE/DESMONTAJE DEL DISPOSITIVO DE CORTE

 **Usar guantes de protección.**

4.5.1 Montaje del cabezal portahilo - Tipo I

1. Montar la virola interna (Fig. 12.A) en el eje en el sentido indicado, y controlar que las ranuras se acoplen perfectamente con las del reenvío de ángulo (Fig. 12.B).
2. Colocar la llave suministrada con la máquina (Fig. 12.C) en el orificio específico en el reenvío de ángulo (Fig. 12.D) y girar manualmente la virola empujando la llave (Fig. 12.C) hasta que bloquee la rotación.
3. Montar el cabezal portahilo (Fig. 12.F) enroscándolo hacia la izquierda.

4. Quitar la llave (Fig. 12.C) para restablecer la rotación.

IMPORTANTE Cuando se utiliza el cabezal portahilo, siempre se debe montar la protección (Fig. 12.E), con el cuchillo cortahilo (Fig. 32.A).

4.5.2 Desmontaje del cabezal portahilo - Tipo I

1. Colocar la llave suministrada con la máquina (Fig. 12.C) en el orificio específico en el reenvío de ángulo (Fig. 12.D) y girar manualmente la virola, empujando la llave (Fig. 12.C) hasta que bloquee la rotación.
2. Retirar el cabezal portahilo (Fig. 12.F) desenroscándolo hacia la derecha.

4.5.3 Montaje del cabezal portahilo - Tipo II

1. Con una llave adecuada, bloquear la rotación del eje (Fig. 12.G).
2. Montar el cabezal portahilo (Fig. 12.H) enroscándolo hacia la derecha.

4.5.4 Desmontaje del cabezal portahilo - Tipo II

1. Con una llave adecuada, bloquear la rotación del eje (Fig. 12.G).
2. Retirar el cabezal portahilo (Fig. 12.H) desenroscándolo hacia la izquierda.

4.5.5 Montaje de la cuchilla de 3, 4 y 8 puntas y cuchilla de sierra (si está permitida)

Colocar la protección en la cuchilla.

1. Montar la virola interna (Fig. 13.A, Fig. 14.A) en el eje en el sentido indicado, y controlar que las ranuras se acoplen perfectamente con las del reenvío de ángulo (Fig. 13.B, Fig. 14.B).
2. Montar la cuchilla (Fig. 13.C, Fig. 14.C) y la virola externa (Fig. 13.D, Fig. 14.D) con la parte plana orientada hacia la cuchilla.
3. Colocar la llave suministrada junto con la máquina (Fig. 13.E, Fig. 14.E) en el orificio del reenvío, girar manualmente la cuchilla (Fig. 13.C, Fig. 14.C) y empujar la llave (Fig. 13.E, Fig. 14.E) hasta introducirla en el orificio del reenvío de ángulo (Fig. 13.B, Fig. 14.B), bloqueando la rotación.
4. Montar el cárter (Fig. 13.F, Fig. 14.F), enroscar la tuerca (Fig. 13.G, Fig. 14.G) y apretarla a fondo hacia la izquierda (25 Nm).
5. Retirar la llave (Fig. 13.E, Fig. 14.E) para restablecer la rotación.

4.5.6 Desmontaje de la cuchilla de 3, 4 y 8 puntas y cuchilla de sierra (si está permitida)

Colocar la protección en la cuchilla.

1. Colocar la llave suministrada junto con la máquina (Fig. 13.E, Fig. 14.E) en el orificio específico, girar manualmente la cuchilla (Fig. 13.C, Fig. 14.C) y empujar la llave (Fig. 13.E, Fig. 14.E) hasta introducirla en el orificio del reenvío de ángulo (Fig. 13.B, Fig. 14.B), bloqueando la rotación.
2. Desenroscar la tuerca (Fig. 13.G, Fig. 14.G) hacia la derecha y retirar el cárter (Fig. 13.F, Fig. 14.F).
3. Extraer la virola externa (Fig. 13.D, Fig. 14.D), retirar la cuchilla (Fig. 13.C, Fig. 14.C) y la virola interna (Fig. 13.A, Fig. 14.A).

4.6 MONTAJE DE LA VARILLA DE TRANSMISIÓN (MODELOS CON VARILLA DESMONTABLE)

1. Extraer el pasador de tope (Fig. 15.A) y empujar la parte inferior de la varilla (Fig. 15.B) hasta sentir el clic del pasador de tope (Fig. 15.A) en el orificio (Fig. 15.C) de la varilla. Para facilitar el bloqueo de la varilla, se puede girar levemente la parte inferior (Fig. 15.B) en los dos sentidos; Para que la varilla esté completamente bloqueada, el pasador (Fig. 15.A) debe quedar totalmente retraído.
2. Al finalizar el bloqueo, apretar a fondo la perilla (Fig. 15.D).

4.7 MONTAJE DE LA VARILLA DE TRANSMISIÓN FLEXIBLE

1. Retirar los capuchones de protección (Fig. 16.A) de los dos extremos de la varilla de transmisión flexible (Fig. 16.B), teniendo en cuenta que son diferentes entre sí.
2. Retirar el tapón de protección (Fig. 17.A) del tubo sobresaliente (Fig. 17.B) de la empuñadura trasera (Fig. 17.C).
3. Introducir el extremo con la garganta (Fig. 17.D) en el tubo sobresaliente (Fig. 17.B) de la empuñadura trasera (Fig. 17.C) y fijarla con el tornillo (Fig. 17.E), asegurándose de que permanezca bloqueado.
4. Presionar el perno (Fig.18.A) e introducir la varilla flexible (Fig.18.B) en el alojamiento de la unidad motriz (Fig.18.C).
5. Liberar el perno (Fig.18.A) para bloquear el extremo de la varilla (Fig.18.B).

6. Retirar la protección de goma (Fig.18.D) y hacer pasar los cables en su interior (Fig.18.E).
7. Abrir el dispositivo de protección del cable acelerador (Fig.18.F) utilizando un destornillador.
8. Conectar los cables (Fig.18.G) y (Fig.18.H).
9. Volver a cerrar el dispositivo de protección (Fig.18.F).
10. Conectar los conectores (Fig.18.I) y (Fig.18.L).
11. Volver a posicionar la protección de goma (Fig.18.D).

5. MANDOS DE CONTROL

5.1 INTERRUPTOR DE ARRANQUE/ PARADA MOTOR

Permite detener y poner en funcionamiento el motor. El interruptor tiene dos posiciones (Fig. 19.A):



STOP - El motor se detiene y no se puede poner en marcha.



START - El motor se puede encender y poner en funcionamiento.

5.2 PALANCA DE MANDO DEL ACELERADOR

Permite regular la velocidad del dispositivo de corte.

El accionamiento de la palanca de mando del acelerador (Fig. 19.B) solo es posible si se presiona, al mismo tiempo, la palanca de seguridad del acelerador (Fig. 19.C).

La velocidad correcta de trabajo se obtiene empujando a fondo la palanca de mando del acelerador (Fig. 19.B).

5.3 PALANCA DE SEGURIDAD DEL ACELERADOR

La palanca de seguridad del acelerador (Fig. 19.C) permite accionar la palanca de mando del acelerador (Fig. 19.B).

5.4 EMPUÑADURA DE ARRANQUE MANUAL

Permite arrancar manualmente el motor (Fig. 19.I).

5.5 PALANCA DE MANDO DEL CABLE DE AIRE (CHOKE) (SI ESTÁ PRESENTE)

Se utilizar para encender el motor en frío. El mando choke tiene dos posiciones (Fig. 19.E):



Posición A - El choke está desactivado (funcionamiento normal y arranque del motor en caliente).



Posición B - El choke está activado (para el arranque del motor en frío).

5.6 PULSADOR DE MANDO DEL DISPOSITIVO DE CEBADO (PRIMER)



Presionando el pulsador de goma del dispositivo de cebado, se inyecta combustible en el carburador, facilitando de este modo el arranque del motor (Fig. 19.F).

5.7 PANTALLA (SI ESTÁ PRESENTE)

En la pantalla (Fig. 19.J) se muestra información sobre el funcionamiento y el mantenimiento de la máquina.

RPM Contador de revoluciones.

Las cifras en la pantalla muestran el número de revoluciones del motor.



Contador de horas.

Las cifras de la pantalla muestran las horas (H) y los minutos (M) de funcionamiento de la máquina.

MAINTENANCE Mantenimiento.

El icono  indica que se debe realizar el mantenimiento.

El icono  comienza a parpadear cuando se alcanza el umbral horario de mantenimiento. La frecuencia y los tipos de intervención se resumen en la "Tabla de mantenimientos" (ver cap. 13). El parpadeo continúa durante 1 hora.

6. USO DE LA MÁQUINA

IMPORTANTE Las normas de seguridad que se deben seguir están descritas en el cap. 2. Respetar

estrictamente dichas indicaciones para evitar riesgos o peligros graves.

IMPORTANTE La máquina se entrega sin carburante.

6.1 OPERACIONES PRELIMINARES

Antes de utilizar la máquina:

1. Poner la máquina en posición horizontal y bien apoyada sobre el terreno;
2. Seleccionar el dispositivo de corte más apropiado al trabajo que ha de efectuarse (apart. 4.3);
3. Efectuar el repostaje del carburante. Consultar las modalidades de preparación de la mezcla, las características y precauciones del repostaje de carburante en el apart. 7.2 y apart. 7.3);
4. usar correctamente el arnés (apart. 6.1.1).

6.1.1 Uso del arnés

Regular las correas según la altura y contextura del operador.

• Modelos de correa simple

Colocarse el arnés antes de enganchar la máquina en su fijación específica.

La correa (Fig. 20.A) debe pasar por encima del hombro izquierdo, hacia el hombro derecho.

La correa debe utilizarse con:

- el apoyo (Fig. 20.A.1), el mosquetón de enganche a la máquina (Fig. 20.A.2) y el desenganche rápido (Fig. 20.A.3) ubicados en el lado derecho.

• Modelos de correa doble

Colocarse el arnés antes de enganchar la máquina en su fijación específica.

La correa (Fig. 20.B) se debe utilizar con:

- el apoyo (Fig. 20.B.1), el mosquetón de enganche de la máquina (Fig. 20.B.2), y el desenganche rápido (Fig. 20.B.3) ubicados en el lado derecho;
- el desenganche rápido en la parte delantera (Fig. 20.B.4);
- las correas cruzadas en la espalda del operador (Fig. 20.B.6);
- las hebillas correctamente abrochadas (Fig. 20.B.5).

Las correas se deben tensar en modo de distribuir correctamente la carga en los hombros.

IMPORTANTE En caso de peligro, desenganchar la máquina mediante el desenganche rápido (Fig. 20.B.3).

• Modelos tipo mochila

La mochila debe utilizarse después de encender la máquina.

La mochila (Fig. 20.C) debe utilizarse con:

- las correas sobre los hombros del operador (Fig. 20.C.1);
- las hebillas correctamente abrochadas (Fig. 20.C.2);
- el mosquetón de enganche de la máquina ubicado en el lado derecho (Fig. 20.C.3);
- el desenganche rápido en la parte delantera (Fig. 20.C.4);

Las correas se deben tensar en modo de distribuir correctamente la carga en los hombros.

IMPORTANTE En caso de peligro, desenganchar el arnés mediante el desenganche rápido (Fig. 20.C.4).

6.2 CONTROLES DE SEGURIDAD

Efectuar los siguientes controles de seguridad y verificar que los resultados correspondan a lo indicado en las tablas.

⚠ Efectuar siempre los controles de seguridad antes del uso.

6.2.1 Control general

Objeto	Resultado
Empuñaduras (Fig. 1.F, Fig. 1.G, Fig. 1.I)	Limpias, secas, fijadas correcta y firmemente en la máquina.
Protección del dispositivo de corte. (Fig. 1.E.1, Fig. 1.E.2)	Adecuada al dispositivo de corte utilizado, fijada correcta y firmemente a la máquina, no desgastada, deteriorada o dañada.
Punto de conexión del arnés (Fig. 1.K)	Posicionado correctamente
Desenganche rápido (Fig. 20.A.3, Fig. 20.B.3, Fig. 20.C.4)	Eficiente. Debe permitir liberarse rápidamente de la máquina en caso de peligro.
Tornillos en la máquina y en el dispositivo de corte.	Bien fijados (no sueltos)
Dispositivo de corte (Fig. 1.D.1, Fig. 1.D.2, Fig. 1.D.3)	No dañado o desgastado.

Cuchilla metálica (si estuviese montada) (Fig. 1.D.2, Fig. 1.D.3)	Bien afilada.
Filtro del aire (Fig. 29.C)	Limpio
Cables eléctricos y cable de la batería.	En buenas condiciones para evitar la generación de chispas.
Capuchón de la bujía (Fig. 19.H)	En buenas condiciones y montado correctamente en la bujía.

6.2.2 Test de funcionamiento de la máquina

Acción	Resultado
Arrancar la máquina (apart. 6.3)	El dispositivo de corte (Fig. 1.D.1, Fig. 1.D.2, Fig. 1.D.3) no debe moverse con el motor en ralentí.
Accionar simultáneamente la palanca de mando del acelerador (Fig. 19.B) y la palanca de seguridad del acelerador (Fig. 19.C).	Las palancas se deben mover libremente, sin forzarlas.
Soltar la palanca de mando del acelerador (Fig. 19.B) y la palanca de seguridad del acelerador (Fig. 19.C)	Las palancas deben volver automática y rápidamente a la posición neutra y el motor en ralentí.
Presionar la palanca de mando del acelerador (Fig. 19.B)	La palanca de mando del acelerador sigue bloqueada (Fig. 19.B)
Accionar el interruptor de arranque/parada motor (Fig. 19.A)	El interruptor se debe mover fácilmente de una posición a la otra.

⚠ Si uno cualquiera de los resultados es diferente de los indicados en las tablas siguientes, ¡no utilizar la máquina! Entregar la máquina a un Centro de asistencia para los controles del caso y para la reparación.

6.3 ARRANQUE

Antes de poner en marcha el motor:

1. Apoyar la máquina en el suelo en una posición estable;
2. quitar la protección del dispositivo de corte (Fig. 1.M) (si ha sido usada);
3. asegurarse de que la cuchilla (Fig. 1.D.2, Fig. 1.D.3) (si ha sido usada) no toque el suelo u otros objetos.

6.3.1 Arranque en frío

⚠ Por arranque en “frío” se entiende el arranque efectuado después de que hayan

transcurrido al menos 5 minutos de haber apagado el motor o después de repostar el combustible.

IMPORTANTE Para evitar deformaciones, no apoyar la mano o la rodilla en la varilla de transmisión durante el arranque.

IMPORTANTE Para evitar roturas, no extender el cable en toda su longitud, no arrastrarlo a lo largo del orificio de guía y soltar gradualmente la perilla, evitando su retorno incontrolado.

1. Controlar que el interruptor (Fig. 19.A) esté en posición «I».
2. **solo para los modelos con choke:** Activar el choke, colocando la palanca en posición «B» (Fig. 19.E).
3. Presionar el pulsador de mando del dispositivo de cebado (Fig. 19.F) durante 10 veces para facilitar la activación del carburador. Asegurarse de cubrir el orificio con el dedo cuando se presiona el mando.
4. Mantener la máquina firme en el terreno, con una mano sobre la unidad motora, para no perder el control de la misma durante el arranque (Fig. 21).
5. Tirar lentamente de la perilla de arranque 10-15 cm, hasta advertir una cierta resistencia y luego tirar un par de veces más hasta que se oigan las primeras detonaciones.
6. **solo para los modelos con choke:** Desactivar el choke, colocando la palanca en posición «A» (Fig. 19.E).
7. Tirar de nuevo de la perilla de arranque hasta que el motor se encienda regularmente.
8. Accionar brevemente la palanca de mando del acelerador (Fig. 19.B) y poner el motor en ralentí.
9. Dejar que el motor funcione durante 1 minuto como mínimo antes de utilizar la máquina.

IMPORTANTE Si se tira varias veces seguidas de la perilla del cable de arranque, el motor podría ahogarse y dificultar el arranque. Si el motor se ahoga consultar el apart. 14).

6.3.2 Arranque en caliente

Para el arranque en caliente (inmediatamente después de detener el motor), respetar los puntos 1 - 2 - 3 - 4 - 6 - 7 del procedimiento anterior.

6.4 TRABAJO

NOTA Antes de afrontar por primera vez un trabajo de corte, es conveniente adquirir una cierta familiaridad con la máquina, así como

conocer las técnicas de corte más oportunas, probar la colocación de los arneses, empuñar firmemente la máquina y efectuar los movimientos que requiere el trabajo.

Para trabajar con la máquina, proceder como se describe a continuación:

- Enganchar siempre la máquina al arnés colocado correctamente (ver apart. 6.1.1).
- La máquina debe sujetarse siempre con dos manos, manteniendo la unidad motriz en el lado derecho del cuerpo y el grupo de corte por debajo de la línea de la cintura.

6.4.1 Técnicas de trabajo

6.4.1.a Cabezal portahilo

⚠ Utilizar SOLO hilos de nylon. El empleo de hilos metálicos, hilos metálicos plastificados y/o no apropiados para el cabezal, puede causar serias heridas o lesiones.

⚠ No utilizar la máquina para barrer, inclinando el cabezal portahilo. La potencia del motor puede lanzar objetos y pequeñas piedras hasta 15 metros o más, causando daños o provocando lesiones a personas.

a. Corte en movimiento (Siega)

Proceder con una corte regular, con un movimiento en arco igual que la hoz tradicional, sin inclinar el cabezal portahilo durante la operación (Fig. 22).

Probar desde el principio a cortar a la justa altura en una pequeña zona, para después obtener una altura de corte uniforme manteniendo el cabezal portahilo a una distancia constante con respecto a la del terreno.

Para los cortes gravosos, puede ser útil inclinar unos 30° a la izquierda el cabezal portahilo.

⚠ No trabajar de esta manera si hay posibilidad de provocar el lanzamiento de objetos que puedan herir a personas, animales o causar daños.

b. Corte de precisión (Desbarbado)

Mantener la máquina ligeramente inclinada de manera que la parte inferior del cabezal portahilo no toque el terreno y la línea de corte se encuentre en el punto deseado, manteniendo siempre el dispositivo de corte lejos del operador.

c. Corte en las cercanías de cercas/cimientos

Acercar lentamente el cabezal porta hilo a cercas, piquetes de plantación, rocas, muros, etc., sin golpear con fuerza (Fig. 23).

Si el hilo choca con un obstáculo consistente puede romperse o consumirse. Si permanece atrapado en una cerca, puede romperse bruscamente.

En todo caso, el corte alrededor de aceras, cimientos, muros, etc. puede causar un desgaste del hilo mayor de lo normal.

d. Corte alrededor de los árboles

Caminar alrededor del árbol de izquierda a derecha, acercándose lentamente a los troncos de manera que el hilo no choque contra el árbol, tratando de mantener el cabezal portahilo ligeramente inclinado hacia delante (Fig. 24).

No olvidar que el hilo de nailon puede cortar o dañar los pequeños arbustos y que el choque del hilo de nailon contra el tronco de arbustos o árboles con corteza blanda puede dañar gravemente la planta.

6.4.1.b Cuchilla de 3, 4 y 8 puntas

Comenzar cortando la parte superior de la vegetación y descender luego segando con la cuchilla para cortar las ramas y reducirlas a pequeñas dimensiones (Fig. 25).

6.4.1.c Cuchilla de sierra (si está permitida)

⚠ Para utilizar la cuchilla de sierra (si está permitido) montar siempre la protección específica (cap. 4.4.2). La cuchilla debe estar siempre perfectamente afilada para reducir el efecto del contragolpe.

⚠ Si se cortan pequeños árboles, prevenir siempre la dirección de la caída considerando también la dirección del viento.

Para tener siempre un buen resultado cuando se talan pequeños árboles, el movimiento de corte en dirección de la rama o el tronco que se desea cortar debe ser rápido y el motor en sus máximas revoluciones.

Evitar utilizar la parte derecha de la cuchilla porque en esta zona es altamente probable que se sientan los efectos del contragolpe o que se detenga la cuchilla, por el sentido de rotación (Fig. 26).

6.4.2 Regulación de la longitud del hilo del cabezal durante el trabajo

Esta máquina está equipada con un cabezal de liberación semi-automática del hilo.

La longitud del hilo del cabezal se regula:

- Cuando el hilo se consume y se hace más corto;
- Cuando se advierte una rotación del motor mayor de lo normal;
- cuando se nota una disminución de la eficiencia de corte.

Para soltar nuevo hilo:

- Sacudir el cabezal portahilo contra el terreno (Fig. 27) con la palanca de mando del acelerador presionada a fondo;
- El hilo se suelta automáticamente y el cuchillo cortahilo (Fig. 32.A) corta la parte en exceso.

6.5 CONSEJOS DE USO

Durante el uso, es oportuno quitar periódicamente la hierba que envuelve la máquina, para evitar el sobrecalentamiento del motor (Fig. 1.A), debido a la hierba enganchada debajo de la protección del dispositivo de corte (Fig. 1.E.1, Fig. 1.E.2).

Proceder como se describe a continuación:

- Parar la máquina (apart. 6.6);
- desconectar el capuchón de la bujía (Fig. 19.H);
- Usar guantes de trabajo;
- Quitar la hierba enganchada con un destornillador, para permitir que el motor se enfríe correctamente.

NOTA Durante las primeras 6-8 horas de funcionamiento de la máquina, evitar utilizar el motor en las máximas revoluciones.

6.6 PARADA

Para parar la máquina:

- Soltar la palanca de mando del acelerador (Fig. 19.B) y dejar que el motor gire en ralentí durante algunos segundos;
- Colocar el interruptor (Fig. 19.A) en posición «O»;
- Esperar hasta que el dispositivo de corte se pare.

⚠ Después de haber colocado el acelerador en ralentí, el dispositivo de corte tarda unos segundos antes de detenerse.

IMPORTANTE Parar siempre la máquina durante los desplazamientos entre las zonas de trabajo.

⚠ El motor podría estar muy caliente después del apagado. No tocarlo. Existe peligro de quemaduras.

6.7 DESPUÉS DEL USO

- Desmontar el capuchón de la bujía.
- Colocar la protección de la cuchilla mientras el dispositivo de corte está parado.
- Dejar enfriar el motor antes de colocar la máquina en cualquier ambiente.
- Efectuar la limpieza (apart. 7.4).
- Controlar que no haya componentes flojos o dañados. Si fuera necesario, sustituir los componentes dañados y apretar los tornillos y pernos que se hayan aflojado.

IMPORTANTE Detener la máquina (apart. 6.6), desmontar el capuchón de la bujía (Fig. 19.H) y montar la protección de la cuchilla siempre que se deje la máquina sin vigilancia.

7. MANTENIMIENTO ORDINARIO

7.1 INFORMACIÓN GENERAL

IMPORTANTE Las normas de seguridad que se deben seguir están descritas en el cap. 2. Respetar estrictamente dichas indicaciones para evitar riesgos o peligros graves.

⚠ Antes de proceder a cualquier operación de mantenimiento:

- Parar la máquina;
- desmontar el capuchón de la bujía (Fig. 19.H);
- con el dispositivo de corte detenido, colocar la protección de la cuchilla (excepto cuando la intervención deba realizarse sobre la propia cuchilla);
- Dejar enfriar el motor antes de colocar la máquina en cualquier ambiente;
- Utilizar indumentaria adecuada, guantes de trabajo y gafas de protección;
- Leer las instrucciones correspondientes;

- Las frecuencia y los tipos de intervención se resumen en la "Tabla de mantenimientos" (ver cap. 13). La tabla tiene el objetivo de ayudar a mantener la eficiencia y seguridad de la máquina. Contiene las principales operaciones y la periodicidad prevista para cada una de ellas. Realizar la acción que se indica al verificarse el primer vencimiento.
- El uso de recambios y accesorios no originales podría tener efectos negativos sobre el funcionamiento y sobre la seguridad de la máquina. El fabricante declina cualquier responsabilidad en caso de daños o lesiones causados por dichos productos.

- Los recambios originales se solicitan a los talleres de asistencia y a los distribuidores autorizados.

IMPORTANTE *Todas las operaciones de mantenimiento y de regulación no descritas en este manual deben ser efectuadas por su Distribuidor o por un Centro especializado.*

7.2 PREPARACIÓN DE LA MEZCLA

El motor de esta máquina es de dos tiempos y requiere una mezcla de gasolina y aceite lubricante.

IMPORTANTE *El uso solo de gasolina daña el motor e implica la caducidad de la garantía.*

IMPORTANTE *Usar solo carburantes y lubricantes de calidad para mantener el buen funcionamiento y garantizar la duración de los órganos mecánicos.*

7.2.1 Características de la gasolina

Usar solo gasolina sin plomo (gasolina verde) con no menos de 90 octanos N.O.

IMPORTANTE *La gasolina verde tiende a crear depósitos en el contenedor si se conserva más de 2 meses. ¡Utilizar siempre gasolina fresca!*

7.2.2 Características del aceite

Usar solo aceite sintético de óptima calidad, específico para motores de dos tiempos. Su Distribuidor tiene aceite específicos para este tipo de motor que garantizan una elevada protección.

IMPORTANTE *Para conocer los porcentajes de aceite y gasolina para utilizar, véase la tabla "DATOS TÉCNICOS".*

7.2.3 Preparación y conservación de la mezcla

Para la preparación de la mezcla:

1. Verter en un bidón homologado casi la mitad de la cantidad de gasolina;
2. Agregar todo el aceite;
3. Completar con el resto de la gasolina;
4. Cerrar el tapón y agitar enérgicamente.

IMPORTANTE *La mezcla envejece. No preparar una cantidad excesiva de mezcla para evitar la formación de depósitos.*

IMPORTANTE *Mantener separados y bien identificados los contenedores de la mezcla y de la gasolina para evitar equivocaciones al momento de usarlos.*

IMPORTANTE *Limpiar periódicamente los contenedores de la gasolina y de la mezcla para remover los eventuales depósitos.*

7.3 REPOSTAJE DE CARBURANTE

Antes de efectuar el repostaje:

1. Sacudir enérgicamente el bidón de la mezcla;
2. posicionar la máquina en una superficie plana y estable, con el tapón del depósito de la mezcla hacia arriba (Fig. 19.G).

NOTA *El tapón del depósito de la mezcla (Fig. 19.G) contiene el siguiente símbolo:*



Depósito de la mezcla.

3. Limpiar el tapón y alrededor del mismo para evitar que ingrese suciedad durante el repostaje.
4. Abrir lentamente el tapón del depósito para dejar que la presión interna salga gradualmente.
5. Efectuar el repostaje mediante un embudo sin llenar el depósito hasta el borde.

7.4 LIMPIEZA DE LA MÁQUINA Y DEL MOTOR

Limpiar siempre la máquina después de usarla.

Para reducir el riesgo de incendio:

- Mantener la máquina y especialmente los motores libres de restos de hierba, hojas o grasa en exceso;
- Limpiar frecuentemente las aletas del cilindro con aire comprimido y quitar el aserrín, ramas, hojas y otros residuos de la zona del silenciador.

Para evitar cualquier sobrecalentamiento y daños en el motor, controlar siempre que las rejillas de aspiración del aire de enfriamiento estén limpias y libres de residuos.

7.5 TUERCAS Y TORNILLOS DE FIJACIÓN

- Mantener apretados tuercas y tornillos para asegurarse de que la máquina esté siempre en condiciones seguras de funcionamiento.
- Controlar regularmente que las empuñaduras estén bien fijadas.

8. MANTENIMIENTO EXTRAORDINARIO

8.1 LUBRICACIÓN DEL REENVÍO DE ÁNGULO

Lubricar con grasa a base de litio. Quitar el tornillo (Fig. 28.A) e introducir la grasa haciendo girar manualmente el eje hasta que salga por el mismo; Volver a montar el tornillo (Fig. 28.A).

8.2 LUBRIFICACIÓN DEL EJE FLEXIBLE

Lubricar con grasa a base de litio.

1. Desenganchar la varilla (Fig. 28.B) del lado del motor;
2. extraer el eje flexible (Fig. 28.C);
3. aplicar la grasa haciendo girar manualmente el eje hasta que la misma se haya distribuido en toda la superficie; luego, volver a montar todo (apart. 4.6)

8.3 LIMPIEZA DEL FILTRO DEL AIRE

IMPORTANTE *La limpieza del filtro del aire es esencial para el buen funcionamiento y la duración de la máquina. No trabajar sin filtro o con un filtro dañado para no dañar gravemente el motor.*

Efectuar la limpieza cada 15 horas de trabajo.

• Tipo I

Para limpiar el filtro:

1. desenroscar los tornillos (Fig. 29.B), desmontar la tapa (Fig. 29.A) y retirar el elemento filtrante (Fig. 29.C);
2. soplar con aire comprimido por el lado interno para extraer polvo y residuos (Fig. 30);
3. Montar el elemento filtrante (Fig. 29.C) y la tapa (Fig. 29.A), enroscando los tornillos (Fig. 29.B).

• Tipo II

Para limpiar el filtro:

1. desenroscar el pomo (Fig. 29.B), desmontar la tapa (Fig. 29.A) y retirar el elemento filtrante (Fig. 29.C);
2. soplar con aire comprimido por el lado interno para extraer polvo y residuos (Fig. 30);
3. montar el elemento filtrante (Fig. 29.C) y la tapa (Fig. 29.A), enroscando el pomo (Fig. 29.D).

8.4 BUJÍA

Periódicamente, desmontar y limpiar la bujía eliminando eventuales depósitos con un cepillo metálico (Fig. 31).

Controlar y mantener la distancia correcta entre los electrodos (Fig. 31).

Montar la bujía y apretarla a fondo con la llave en dotación.

Si los electrodos están quemados o el aislante deteriorado, sustituir la bujía con otra de características similares y siempre cada 100 horas de funcionamiento.

8.5 MANTENIMIENTO DEL DISPOSITIVO DE CORTE

Durante las intervenciones en el dispositivo de corte, prestar atención porque podría moverse, incluso si el cable de la bujía está desconectado.

En esta máquina se prevé el uso de dispositivos de corte cuyo código se encuentre en la tabla Datos Técnicos.

Dada la evolución del producto, los dispositivos de corte indicados en la tabla Datos Técnicos podrán ser sustituidos por otros, con características análogas de intercambiabilidad y seguridad de funcionamiento.

⚠ No tocar el dispositivo de corte hasta que se haya desconectado el cable de la bujía y que el dispositivo esté parado completamente.

⚠ Usar guantes de protección.

8.5.1 Afilado/Equilibrado de la cuchilla

⚠ Por razones de seguridad, es conveniente realizar el afilado y el equilibrado en un Centro especializado, que disponga de la competencia y de los equipos adecuados para realizar la operación, para no arriesgarse a dañar la cuchilla o hacer que esta no sea segura durante la utilización.

Las cuchillas de 3, 4 y 8 puntas se pueden utilizar por ambos lados. Cuando un lado de las puntas está desgastado, se puede girar la cuchilla y utilizar el otro lado de las puntas.

Cuando ambos lados de las puntas están desgastados, es necesario afilarlos.

⚠ La cuchilla de sierra no es reversible y por ende se puede utilizar por un solo lado.

8.5.2 Sustitución de la cuchilla

⚠ *La cuchilla no debe repararse nunca, pero es necesario cambiarla cuando se identifiquen inicios de rotura o se supere el límite de afilado.*

Para las operaciones de sustitución ver cap 4.5.3 y cap. 4.5.4.

8.5.3 Sustitución del hilo del cabezal portahilo

• Tipo I

Atenerse a la secuencia indicada en la (Fig. 33).

• Tipo II

Cortar el nuevo hilo del largo indicado (Fig. 34.A).

4. Girar la perilla de enrollado (Fig. 35.A) hasta que la referencia en la misma (Fig. 35.B) quede alineada con la referencia del cuerpo del cabezal (Fig. 35.C).
5. Introducir un extremo del hilo (Fig. 35.D) en uno de los dos orificios de salida y sacar el hilo por el orificio opuesto.
6. Alinear en partes iguales los hilos que salen de los dos orificios.
7. Girar la perilla de enrollado (Fig. 36.A) siguiendo la dirección de las flechas para enrollar el hilo, prestando atención a dejarlo salir unos 175 mm por ambos orificios (Fig. 36.B).

Si quedara hilo viejo en el interior del cabezal o se hubiera roto, quitarlo como se describe a continuación:

1. Presionar las lengüetas colocadas en los lados del cabezal portahilo, en el punto indicado "PUSH" (Fig. 37.A), y desenganchar la parte inferior del cabezal (Fig. 37.B);
2. Quitar el hilo que ha quedado en el interior;
3. Volver a colocar la bobina (Fig. 38.A) en su lugar;
4. cerrar el cabezal enganchando las lengüetas (Fig. 38.B) en las ranuras correspondientes (Fig. 38.C), empujándolas a fondo hasta advertir el "clic" que bloquea la parte inferior del cabezal (Fig. 38.D) en posición.

8.6 AFILADO DEL CUCHILLO CORTAHILO

1. Quitar el cuchillo cortahilo (Fig. 32.A) de la protección (Fig. 32.B), desenroscando el tornillo (Fig. 32.C).
2. Fijar el cuchillo cortahilo (Fig. 32.A) en una garra y afilarlo con una lima plana, prestando

atención a mantener el ángulo de corte original.

3. Montar el cuchillo cortahilo (Fig. 32.A) en su protección (Fig. 32.B).

8.7 REGULACIÓN DEL RALENTÍ

⚠ *Si el dispositivo de corte se mueve estando el motor en ralentí, contactar con el Distribuidor para que regule correctamente el motor:*

8.8 CARBURADOR

El carburador se regula en fábrica para obtener las máximas prestaciones en cada situación de uso, con la mínima emisión de gases nocivos y respetando las normas vigentes.

Si las prestaciones son escasas, dirigirse al Distribuidor para que controle la carburación y el motor.

9. ALMACENAMIENTO

IMPORTANTE *Las normas de seguridad que se deben seguir durante las operaciones de mantenimiento se describen en el apart. 2.4. Respetar escrupulosamente dichas indicaciones para no sufrir graves riesgos o peligros.*

Cuando la máquina no se usa durante más de 2 o 3 meses, se deben tomar algunas medidas para evitar dificultades al retomar el trabajo o daños permanentes al motor.

Antes de almacenar la máquina:

1. Vaciar el carburante contenido en el depósito, al aire libre y con el motor frío.
2. Poner en marcha el motor y mantenerlo en ralentí hasta que se detenga, para que consuma todo el combustible que pudiera haber quedado en el carburador.
3. Dejar enfriar el motor.
4. Desmontar el capuchón de la bujía (Fig. 19.H).
5. Limpiar cuidadosamente la máquina.
6. Comprobar que la máquina no esté dañada. Si es necesario, contactar con el centro de asistencia autorizado.
7. Almacenamiento de la máquina:
 - En un lugar seco;
 - Protegido de la intemperie;
 - Con la protección de la cuchilla correctamente montada;
 - Fuera del alcance de los niños;
 - Asegurarse de haber quitado las llaves y retirado las herramientas usadas en el mantenimiento.

Al momento de volver a poner en funcionamiento la máquina, prepararla como se indica en el capítulo "6. Uso de la máquina".

10. DESPLAZAMIENTO Y TRANSPORTE

Cuando se desplaza o se transporta la máquina es necesario:

- Parar la máquina.
- Desmontar el capuchón de la bujía (Fig. 19.H).
- Usar guantes de trabajo fuertes.
- Colocar la protección de la cuchilla mientras el dispositivo de corte está parado.
- Sujetar la máquina únicamente por las empuñaduras y orientar el dispositivo de corte en la dirección contraria al sentido de la marcha.

Cuando se transporta la máquina con un medio de transporte, es necesario:

- colocarla de manera que no sea un peligro para nadie;
- Bloquearla firmemente al medio de transporte mediante cables o cadenas para evitar el vuelco con posible daño o pérdida de carburante.

11. ASISTENCIA Y REPARACIONES

Este manual suministra todas las indicaciones necesarias para la conducción de la máquina y para un correcto mantenimiento de base que efectúa el usuario. Todas las intervenciones de regulación y mantenimiento no descritas en este manual deben efectuarse en su Distribuidor o en un Centro especializado, que dispone de conocimientos y herramientas necesarias para que el trabajo se efectúe correctamente, manteniendo el grado de seguridad original de la máquina.

Operaciones efectuadas en estructuras inadecuadas o por personas no cualificadas conllevan la caducidad de toda forma de Garantía y de toda obligación o responsabilidad del Fabricante.

- Solo los Centros de asistencia autorizados efectúan las reparaciones y el mantenimiento en garantía.
- Los talleres de asistencia autorizados utilizan exclusivamente recambios originales. Los recambios y los accesorios originales se han desarrollado especialmente para las máquinas.
- Los recambios y los accesorios no originales no son aprobados, el uso de recambios y

accesorios no originales hace que caduque la garantía.

- Se recomienda llevar la máquina una vez al año a un taller de asistencia autorizada para el mantenimiento, la asistencia y el control de los dispositivos de seguridad.

12. COBERTURA DE LA GARANTÍA

La garantía cubre todos los defectos de los materiales y de fabricación. El usuario deberá seguir atentamente todas las instrucciones indicadas en la documentación adjunta.

La garantía no cubre los daños ocasionados por:

- Falta de conocimiento de la documentación que se adjunta.
- Descuidos.
- Uso y montaje incorrectos o no permitidos.
- Utilización de piezas de recambio no originales.
- Utilización de accesorios no distribuidos o no aprobados por el fabricante.

La garantía tampoco cubre:

- El desgaste normal de los materiales de consumo, como dispositivos de corte, pernos de seguridad.
- Desgaste normal.

El comprador está protegido por las leyes que rigen en el país de instalación. Los derechos del comprador previstos por las propias leyes nacionales no se limitan, de ninguna manera, a esta garantía.

13. TABLA DE MANTENIMIENTOS

Periodicidad	Intervención												
	MÁQUINA					MOTOR							
	Control de todas las fijaciones (véase cap. 7.5)	Controles de seguridad / Control de los mandos (véase cap. 6.2)	Limpieza general y control (véase cap. 7.4)	Lubricación del reenvío de ángulo y del tubo flexible (véase el cap. 8.1, 8.2)	Control/ repostaje del nivel de combustible (véase cap. 7.3)	Limpieza general y control (véase cap. 7.4)	Limpieza del filtro de aire (véase cap. 8.3)	Sustitución del filtro de aire (véase cap. 8.3)	Limpieza de la bujía (véase cap. 8.4)	Sustitución de la bujía (véase cap. 8.4)	Fijación de los tornillos del silenciador * *	Sustitución del filtro de combustible * *	Limpieza del orificio de descarga del cilindro y de las aletas del cilindro *
Antes de cada uso	✓	✓	✓		✓	✓							
15 horas							✓						
30 horas				✓			✓		✓		✓		
45 horas				✓			✓		✓				
60 horas				✓			✓		✓				
75 horas				✓			✓		✓				
90 horas				✓			✓		✓				
105 horas				✓			✓	✓	✓	✓	✓	✓	✓
120 horas				✓			✓		✓				
135 horas				✓			✓		✓				
150 horas				✓			✓		✓				
165 horas				✓			✓		✓				
180 horas				✓			✓		✓				
195 horas				✓			✓		✓				
210 horas				✓			✓	✓	✓	✓	✓	✓	✓
225 horas				✓			✓		✓				
240 horas				✓			✓		✓				
255 horas				✓			✓		✓				✓
270 horas				✓			✓		✓				
280 horas				✓			✓		✓				
300 horas				✓			✓		✓				

* Intervenciones que deben ser llevadas a cabo por su revendedor o por un centro de asistencia autorizado

14. IDENTIFICACIÓN DE PROBLEMAS

PROBLEMAS	POSIBLE CAUSA	SOLUCIÓN
1. El motor no arranca o no se mantiene en movimiento	Procedimiento de arranque incorrecto.	Seguir las instrucciones (ver cap. 6.3).
	Bujía sucia o distancia incorrecta entre los electrodos	Controlar la bujía (ver apart. 8.4).
	Filtro del aire obstruido	Limpiar y/o sustituir el filtro (ver apart. 8.3).
	Problemas de carburación	Contactar con el Centro de asistencia autorizado.
2. El motor arranca pero tiene poca potencia.	Filtro del aire obstruido	Limpiar y/o sustituir el filtro (ver apart. 8.3).
	Problemas de carburación	Contactar con el Centro de asistencia autorizado.
3. El motor funciona de forma irregular o no tiene potencia con carga	Bujía sucia o distancia incorrecta entre los electrodos	Controlar la bujía (ver apart. 8.4).
	Problemas de carburación	Contactar con el Centro de asistencia autorizado.
4. El motor emite una excesiva cantidad de humos	Composición errónea de la mezcla	Preparar la mezcla según las instrucciones (ver apart. 7.2)
	Problemas de carburación	Contactar con el Centro de asistencia autorizado.
5. El motor se ahoga	La perilla de arranque ha sido accionada demasiadas veces con el estérter activado.	Desmontar la bujía (Fig. 31) y tirar suavemente de la perilla del cable de accionamiento (Fig. 19.I) para eliminar el exceso de combustible; Luego secar los electrodos de la bujía y montarla nuevamente en el motor.
6. El dispositivo de corte se mueve estando el motor en ralentí	Error de regulación de la carburación	Contactar con el Centro de asistencia autorizado.
7. La máquina comienza a vibrar en forma anormal	Daños o partes flojas.	Detener la máquina y desconectar el cable de la bujía (Fig. 19.H). Controlar si hay algún daño. Controlar que no haya partes flojas y apretarlas si las hubiera. Realizar los controles, sustituciones o reparaciones en un Centro de asistencia autorizado.
8. La máquina ha golpeado un cuerpo extraño	Daños o partes flojas.	Detener la máquina y desconectar el cable de la bujía (Fig. 19.H). Controlar si hay algún daño. Controlar que no haya partes flojas y apretarlas si las hubiera. Realizar los controles, sustituciones o reparaciones en un Centro de asistencia autorizado.

Si los problemas perduran después de haber aplicado las soluciones descritas, contactar con su Distribuidor.



INDICE

1. ÜLDTEAVE	1
2. OHUTUSNÕUDED	2
3. MASINA TUNDMAÕPPIMINE	4
3.1 Masina kirjeldus ja ettenähtud kasutamine.....	4
3.2 Ohutusmärgistus	5
3.3 Toote andmesilt	5
3.4 Põhikomponendid	6
4. KOKKUMONTEERIMINE	6
4.1 Monteeritavad komponendid	7
4.2 Käepideme paigaldamine	7
4.3 Lõikeseadme ja sobiva kaitsme valimine	7
4.4 Lõikeseadme kaitse paigaldamine	8
4.5 Lõikeseadme paigaldamine ja eemaldamine	8
4.6 Ülekandetoru paigaldamine (eraldi varrega mudelid)	9
4.7 Painduva ülekandetoru paigaldamine.....	9
5. JUHTSEADMED	10
5.1 Mootori käivitus-/seiskamislüliti	10
5.2 Gaasitrikkel	10
5.3 Gaasi ohutusnupp	10
5.4 Käikikäivituspeda	10
5.5 Õhuklapi hoob (kui on saadaval)	10
5.6 Ujutusnupp	10
5.7 Ekraan (kui on saadaval)	10
6. MASINA KASUTAMINE	10
6.1 Ettevalmistus	11
6.2 Ohutustestid	11
6.3 Käivitamine	12
6.4 Töötamine	12
6.5 Soovitused kasutamiseks	14
6.6 Seiskamine.....	14
6.7 Pärast kasutamist.....	14
7. REGULAARNE HOOLDUS	14
7.1 Üldteave	14
7.2 Kütusesegu ettevalmistamine	15
7.3 KÜTUSE LISAMINE	15
7.4 Masina ja mootori puhastamine	15
7.5 Lukustusmutrid- ja kruvid	15
8. ERAKORRALINE HOOLDUS	16
8.1 Nurkükleande määrimine	16
8.2 Painduva võlli määrimine	16
8.3 Õhufiltri puhastamine	16
8.4 Kūūnal	16
8.5 Lõikeseadme hooldus	16
8.6 Jõhvilõikuri tera teritamine	17
8.7 Vabakäigukiiruse reguleerimine.....	17
8.8 Karburaator	17
9. HOIDMINE	17
10. KÄITLEMINE JA TRANSPORT	18
11. TEENINDUS JA REMONT	18
12. GARANTII KATE	18
13. HOOLDUSTÖÖDE TABEL	19
14. RIKETE IDENTIFITSEERIMINE	20

1. ÜLDTEAVE

1.1 KUIDAS JUHENDIT LUGEDA

Juhendis on mõningad eriti olulised lõigud, mis puudutavad ohutust või töötamist, tähistatud teistest erinevast viisil:

TÄHELEPANU või **TÄHTIS** sisaldab täpsustusi või uusi elemente eespool märgitu juurde, et masinat mitte kahjustada ega kahju tekitada.

Sümbol  tähistab hädahoitu. Hoiatuse eiramine võib põhjustada inimvigastusi endale ja teistele ja/või rahalisi kahjusi.

.....
 • Lõigud, mis on tähistatud hallide täppidega
 • kontuuriga, näitavad lisaomadusi, mida
 • kõikidel käesolevas juhendis kirjeldatud
 • mudelitel ei ole. Kontrollige, kas teie
 • mudelil on need omadused olemas.

Kõik tähistused “eesmine”, “tagumine”, “parem” ja “vasak” on määratletud juhi asukohast näoga sõidusuunas.

1.2 VIITED

1.2.1 Joonised

Käesoleva kasutusjuhendi joonised on nummerdatud 1,2,3 ja nii edasi. Joonistel kujutatud komponendid on tähistatud tähtedega A,B,C, ja nii edasi. Viide komponendile C joonisel 2 märgitakse tekstiga: „Vt joon. 2.C” või lihtsalt “(Joon. 2.C)”. Joonistel on illustreeriv tähendus. Tegelikud osad võivad joonistel kujutatutest erineda.

1.2.2 Pealkirjad

Juhend on jagatud peatükkideks ja lõikudeks. Punkti “2.1. Väljaõpe” pealkiri on punkti 2 alapealkiri. Ohutuspõhised. Viited pealkirjadele või punktidele on tähistatud lühendiga ptk või p ja vastava numbriga. Näiteks: “ptk. 2” või, lõik. 2.1.

2. OHUTUSNÕUDED

2.1 VÄLJAÕPE

⚠ *Õppige selgeks masina juhtseadmed ja selle õigesti kasutamine. Õppige mootorit kiiresti seiskama. Hoiatuste ja kasutusjuhendite mittejärgimine võib põhjustada tuleohtu ja/või tõsisid vigastusi.*

- Masina kasutamist võivad reguleerida riiklikud seadused.
- Ärge kunagi lubage masinat kasutada lastel või isikutel, kes pole tutvunud käesolevate juhistega. Kohalikud nõuded võivad seada piiranguid kasutaja vanusele.
- Ärge kunagi kasutage masinat, kui olete väsinud, tunnete end halvasti või olete manustanud ravimeid, uimasteid, alkoholi või aineid, mis võivad aeglustada reaktsiooni ja mõjutada otsustusvõimet.
- Pidage meeles, et kasutaja vastutab teistele inimestele või nende varale põhjustatud kahjude eest. Kasutaja vastutusallas on hinnata töökoha võimalikke ohtusid ja võtta kõik vajalikud ettevaatusabinõud enda ja teiste ohutuse tagamiseks, eriti nõlvadel, konarlikul, libedal või ebastabiilsel pinnal.
- Kui soovite masina anda või laenata teistele, veenduda, et kasutaja tutvuks käesolevas kasutusjuhendis olevate instruksioonidega.

2.2 ETTEVALMISTUS

Isikukaitsevahendid

- Kanda liibuvat lõikekindlat kaitserõivastust, vibratsioonivastaseid kindaid, kaitseprille, tolmu- ja kuulmiskaitseid ja libisemiskindlat tallaga turvajalanõusid.
- Kanda ei tohi sülle, särke, keesid, käevõrusid, hõljuvaid riideid, paelu või lipse ja muid rippuvaid või lai lisandeid, mis võiksid takerduda masinasse või tööpiirkonnas olevatesse esemetesse ja materjalidesse.
- Pikad juuksed tuleb kokku siduda.

Tööala / Masin

- Uurige hoolikalt läbi kogu tööala ja eemaldage kõik, mida masin võiks eemale paisata või mis võiks kahjustada lõikeseadet ja liikuvaid osi (kivid, oksad, traadid, luud, jne.).

Sisepõlemismootorid: kütus

- ⚠ OHT!** Bensiin ja kütusesegud on kergesti süttivad.
- Hoidke bensiini ja kütusesegu selleks ettenähtud anumates turvalises kohas, eemal soojusallikatest ja lahtisest tulest.
 - Anumaid ei tohi jätta laste käeulatusse.
 - Hoidke anumad puhtad heinajääkidest, lehtedest ja liigest määrdest.
 - Ärge suitsetage kütuse segamise, lisamise ega muul viisil käitlemise ajal.
 - Kütuse valamiseks kasutage lehitrit, valage lageda taeva all.
 - Ärge hingake kütuseaure sisse.
 - Ärge valage kütust ega võtke ära mahuti korki, kui mootor käib või on soe;
 - Avada aeglaselt mahuti kork lastes aeglaselt välja sisemine rõhk.
 - Ärge valgustage sisu kontrollimiseks mahuti ava tulega.
 - Kui te kütust maha ajate, ärge püüdke samas kohas mootorit käivitada, viige masin sellest piirkonnast eemale ja hoiduge tekitamast süüteallikaid, kuni kütus on aurustunud ja kütuseaurud on laiali läinud.
 - Panna alati tagasi ja sulgeda kindlalt mahuti ja kütuseanuma korgid.
 - Puhastada kohe kõik kütusejäljed masinalt või maapinnalt.
 - Ärge käivitage masinat kohas, kus seda tangiti; mootor tuleb käivitada vähemalt 3 meetri kaugusel kohast, kus tangiti kütust.
 - Vältige kütuse minemist riidele, vastupidisel juhul vahetage riided enne masina käivitamist.



2.3 KASUTAMISE AJAL

Tööala

- Masinat ei tohi käivitada siseruumides, kus ohtlik vingugaas võiks koguneda. Masinat tohib käivitada vabas õhus või hästi õhutatud kohas. Pidage meeles, et heitgaasid on mürgised.

- Masina käivitamise ajal ei tohi summuti ja heitgaasid olla suunatud tuleohtlike materjalide poole.
- Masinat ei tohi kasutada plahvatusohtlikes keskkondades, kergestisüttivate vedelike, gaasi või tolmu läheduses. Elektriühendused või mehaanilised kokkupõrked võivad põhjustada sädemeid, mis võivad sellise tolmu või aurude süttimise.
- Töötage ainult päevavalguses või heas kunstvalguses ja hea nähtavuse juures.
- Hoidke muud isikud, lapsed ja loomad tööalast väljas. Lapsi peab valvama mõni teine täiskasvanu.
- Veenduge, et teised inimesed oleksid masina tööulatusest vähemalt 15 meetri kaugusel, raskema lõikamise korral vähemalt 30 meetri kaugusel.
- Võimaluse korral vältige töötamist märjal, libedal, ebatasasel või järsul pinnal, kus ei ole tagatud juhi stabiilsus.
- Olge eriti tähelepanelik maapinna ebatasasuste (kraavid, rentsliid), kallakute ja peidetud ohtude suhtes ning pöörake tähelepanu takistusele, mis võivad piirata nähtavust.
- Pöörata tähelepanu järsakute, kraavide või piirete ääres.
- Töötage kallakul alati pikisuunas, mitte üles ja alla, olles suunda muutes väga ettevaatlik ja veendudes, et lõikeseade oleks alati allpool.
- Kui masinat kasutatakse tee lähedal, pöörake tähelepanu liiklusele.

Käitumine

- Töö ajal tuleb masinat hoida alati tugevalt kahe käega, hoides jõuseadet kehast paremal ning lõikepead vöökohast madalamal.
- Võtta sisse muutumatu ja stabiilne asend ning olla ettevaatlik.
- Ärge kunagi jookske, vaid kõndige.
- Masin peab töö ajal olema alati kinnitatud rakmete külge.
- Hoida käed ja jalad alati lõikeseadmest eemal nii käivitamise kui masina kasutamise ajal.
- Tähelepanu: pärast väljalülitamist ja mootori seiskamist jätkab lõikeseade mõned sekundid pöörlemist.
- Pöörata tähelepanu materjalide võimalikule eemalpaiskamisele lõikeseadme poolt.
- Ärge lööge lõikeseadmega kõvasti vastu väliskehasid/takistusi. Kui lõikeseade läheb vastu takistust/aset, võib tekkida tagasilööök (kickback). Selline kokkupuude võib põhjustada järsu liikumise tahapoole, tõugates lõikeseadet üles ja töötaja poole. Tagasilöögi tagajärjel võib kaduda kontroll masina üle, mis võib põhjustada väga tõsiseid tagajärgi. Tagasilöögi vältimiseks võtke kasutusele järgmised ettevaatusabinõud:
 - Hoidke masinat kindlalt, kahe käega, säilitage keha ja käsivarre asend, mis lubab vastulöögi jõule vastu seista.
 - Ärge sirutage käsivarsi liiga kõrgele ning nitke vöökörgusest allpool.
 - Kasutage ainult tootja soovitatud lõikeseadmeid.
 - Lõikeseadme hooldamisel pidage kinni tootja juhistest.
- Pöörake tähelepanu vigastustele, mis võivad tekkida jõhvi lõikamise seadmest.
- Tähelepanu: Lõikeelement jätkab pöörlemist ka pärast mootori väljalülitamist.
- Ärge puudutage kasutamise ajal mootori osi, sest need on kuumenavad. Põletusohu.
- Tuleohtu vältimiseks ärge jätke masinat kuuma mootoriga lehtede, kuiva rohu ega muu tuleohtliku materjali peale.
-  Kui töö ajal midagi puruneb või juhtub õnnetus, seisake kohe mootor ja viige masin eemale, et vältida edasisi kahjustusi; õnnetuste puhul vigastustega endale või teistele alustage koheselt olukorrale vastavate esmaabivõtete ja pöördege vajaliku ravi saamiseks tervishoiuasutuse poole. Eemaldada hoolikalt võimalikud jäägid, mis võiksid põhjustada tähelepanuta jäämise korral kahjustusi või vigastusi inimestele või loomadele.
-  Kasutusjuhendis toodud müra- ja vibratsioonitase on masina kasutamise maksimumnäitajad. Tasakaalust väljas lõikeseadme kasutamine, liigne liikumiskiirus, hoolduse puudumine mõjutavad märkimisväärselt müra ja vibratsiooni. Seetõttu on vajalik tarvitusele võtta ennetavad meetmed, et hoida ära kõrgest mürast ja vibratsiooni survest põhjustatud kahjustused; hooldage masinat korralikult, kandke kuulmiskaitsevahendeid ja tehke töö ajal pause.
-  Pikaajaline kokkupuude vibratsiooniga võib põhjustada vigastusi ja närvisüsteemi häireid (Raynaud' sündroom, valged sõrmed), eriti inimestel, kes kannatavad vereringehäirete käes. Sümptomid puudutavad käsi, randmeid ja sõrmi ja need ilmnevad tundlikkuse kadumisega, tuimusega, sügelusega, valuga,

naha värvi või struktuuri muutustega. Neid efekte võib tugevdada madal õhutemperatuur ja/või liiga tugev haare käepidemel. Sümptomide ilmnemisel tuleb vähendada masina kasutamisaega ja pidada nõu arstiga.

Kasutuspiirangud

- Masinat ei tohi kasutada inimesed, kes ei suuda seda kindlalt kahe käega hoida või töö ajal jalgadel paigal hoida.
- Kahjustatud, puuduvate või valesti paigaldatud kaitsetega masina kasutamine on keelatud.
- Ärge muutke mootori seadistust ega tõstke mootori pöördeid. Mootori töötamine kõrgendatud pöõretel suurendab inimvigastuse ohtu.
- Masinat ei tohi ülemääraselt pingutada ega liiga väikest masinat kasutada liiga rasketes tööde tegemiseks; Sobiva masina kasutamine vähendab riske ja parandab töö kvaliteeti.

2.4 HOOLDAMINE, LADUSTAMINE JA TEISALDAMINE

Regulaarne hooldamine ja õigesti hoidmine tagab masina ohutuse ja jõudluse.

⚠ Ärge kasutage kunagi kulunud ega kahjustatud osadega masinat. Vigadega või kahjustatud osad tuleb välja vahetada ning mitte kunagi parandada. Kasutage ainult originaalvaruosi. mitteoriginaalvaruosade ja/või valesti paigaldatud varuosad seavad ohtu masina kasutamise, võivad põhjustada süttimist või inimvigastusi, mille eest Tootja ei vastuta.

Hooldamine

- Põlenguohu vähendamiseks kontrollige regulaarselt masinat õli ja/või kütuselekete suhtes.
- Masina reguleerimisel olge ettevaatlik, et sõrmed ei jääks liikuva lõikeseadme ja masina liikumatute osade vahele.

Hoidmine

- Ärge hoidke masinat, mille mahutis on kütust, kohas, kus kütuseaurud võivad kokku puutuda lahtise leegi, sädeme või tugeva küttekehaga.
- Tuleohu vähendamiseks ei tohi anumaid tekkinud jääkmaterjalidega jätta siseruumi.

2.5 KESKKONNAKAITSE

Masina kasutamisel järgige alati keskkonnanõudeid, see on meie kõigi kooselu ja keskkonna huvides.

- Ärge häirige naabreid. Kasutada masinat ainult mõistlikel kellaaegadel (mitte varahommikul või hilisõhtul, kui see võiks inimesi segada).
- Järgige täpselt kohalikke jäätmekäitlusnorme pakendite, õlide, kütuse, filtrite, kahjustatud osade või mis tahes muude keskkonnoohtlike elementide kõrvaldamise kohta; neid jääke ei tohi visata tavaprügi hulka, vaid need tuleb eraldada ja viia kogumiskeskustesse, kus materjalid ümber töödeldakse.
- Pidage jäätmematerjalidest vabanemisel kinni kohalikest määrustest.
- Kui masin kasutuselt kõrvaldatakse, ärge visake seda ära koos olmejäätmetega, vaid viige see jäätmekogumispunkti, järgides kehtivaid kohalikke määrusi.

3. MASINA TUNDMAÕPPIMINE

3.1 MASINA KIRJELDUS JA ETTENÄHTUD KASUTAMINE

See masin on aiatööriist, täpsemalt portatiivne soojusmootoriga heki-/servalõikur, mis on ette nähtud hobikasutuseks.

Masinal on mootor, mis torus oleva veovõlli ja nurkülekande kaudu käitab erinevalt konfigureeritud lõikeseadmeid erinevate funktsioonide täitmiseks.

Kasutajale on masina kasutamisel abiks rakmed ning kõiki juhtseadmeid saab kasutada lõikeseadmest ohutus kauguses.

3.1.1 Ettenähtud kasutus

See masin on projekteeritud ja ehitatud:

- heina ja puitumata taimkatte lõikamiseks nailonjõhvi abil, mis asub trimmeripeas;
- kõrge heina, okste, raagude ja puitunud põõsaste okste läbimõõduga kuni 2 cm lõikamiseks, kasutades metallist või plastmassist lõikekettaid;
- puidu lõikamiseks ja väikeste puude langetamiseks (ainult saeteraga, kui on lubatud);
- kasutamiseks ainult ühe töötaja poolt korraga.

3.1.2 Ebaõige kasutus

Ükskõik milline muu kasutus, mis erineb ülalnimetatutest, võib osutada ohtlikuks ja põhjustada kahjusid inimestele ja/või asjadele. Ebaõige kasutuse alla käivad (näiteks, aga mitte ainult):

- masina kasutamine pühkimiseks;
- hekkide tasandamine või muud tööd, milles lõikeseadet ei kasutata maapinna kõrgusel;
- puude pügamine;
- masina kasutamine nii, et lõikeseade asub töötaja vöökohast kõrgemal;
- masina kasutamine mittetaimse päritoluga materjali lõikamiseks;
- lõikeseadmete kasutamine, mis ei esine tabelis "Tehnilised andmed". Raske kehavigastuse ja kehavigastuste oht;
- masina kasutamine rohkem kui ühe inimese poolt.

TÄHTIS Vale kasutuse korral kaotab masina garantii kehtivuse ja vabastab tootja kogu vastutusest, mis jätab kasutaja kanda kõik kulud, mis tulenevad talle või kolmandatele isikutele põhjustatud kahjustuste või vigastuste tekitamisest.

3.2 OHUTUSMÄRGISTUS

Masina peal on kujutatud mitmesugused sümbolid (j'n 2). Nende eesmärgiks on meenutada kasutajale juhiseid, mida tuleb tähelepanelikult ja piisava ettevaatlikkusega järgida.

Sümbolite tähendus:



TÄHELEPANU! OHT! Kui masinat ei kasutata õigesti, võib see olla ohtlik kasutajale ja teistele.



TÄHELEPANU! Enne masina kasutamist lugege läbi kasutusjuhend.



Selle masina kasutaja võib masina igapäevasel, pideval kasutamisel normaalingimustes kokku puutuda müratasemega, mis on 85 dB (A) või kõrgem. Kasutage kuulmiskaitsevahendeid, prille ja kiivrit.



Kandke kaitsekindaid ja -jalatseid!



EEMALEPAISKAMISE OHT! Masina kasutamise ajal hoida inimesed ja koduloomad vähemalt 15 m kaugusel!



Lõikeseadme maksimumkiirus.



Ärge kasutage ketassae kettaid. **Oht: ketassaeterade kasutamine mudelitel, millele need pole ette nähtud, seab kasutaja raskete kehavigastuste ja isegi surmaohtu.**



TÄHELEPANU! Bensiin on tuleohtlik. Enne tankimist laske mootoril vähemalt 2 minutit jahtuda.



Olge ettevaatlik tera tagasilöögi suhtes.



TÄHELEPANU! - Hoidke eemale kuumadest pindadest.

TÄHTIS Kulunud või loetamatuks muutunud kleepsildid tuleb välja vahetada. Tellige asendussildid volitatud teenindusest.

3.3 TOOTE ANDMESILT

Toote andmesildil on järgmised andmed (j'n 1).

1. Müravõimsuse tase
2. Vastavusmargistus
3. Tootmiskuu/-aasta
4. Masina tüüp
5. Registreerimisnumber
6. Ehitaja nimi ja aadress
7. Tootekood

Kirjutage masina identifitseerimisandmed kaane tagaküljel olevale sildile õigestesse lahtritesse.

TÄHTIS *Volitatud teeninduse poole pöördudes edastage alati toote andmesildil toodud teave.*

TÄHTIS *Vastavusdeklaratsiooni näidis on kasutusjuhendi viimastel lehekülgedel.*

3.4 PÕHIKOMPONENDID

Masin koosneb järgmistest peamistest komponentidest, millel on järgmised funktsioonid (Joon.1):

- A. **Mootor:** käitab käitustoru ja nurkülekande kaudu lõikeseadet.
- B. **Ülekandetoru:** torus on veovõll, mis kannab pöördliikumise nurkülekandesse.
 1. Jäik ülekandetoru
 2. Painduv ülekandetoru
- C. **Nurkülekanne:** ülekandetoru viimane osa, mis kannab liikumise lõikeseadmesse.
- D. **Lõikeseade:** taimede lõikamiseks mõeldud seade
 1. **Trimmeripea:** nailonjõhviga lõikeseade.
 2. **3-, 4- ja 8-otsalised terad:** metallkettast lõikeseadmed.
3. **Saetera** (kui on lubatud): metallkettast lõikeseade, mille ääres on lõikehambad.

- E. **Lõikeseadme kaitse:** ohutusseade, mis takistab lõikeseadme kogutud esemetel masinast eemale paikumist.
 1. Trimmeripea
 2. Saetera (kui on lubatud)

F. **Eesmine käepide:** poolringi kujulise käepideme abil juhitakse masinat ning sellele on paigutatud jalakaitse.

G. **Tagumine käepide:** masina juhtimiseks, sellel asuvad lülitid käivitamiseks/väljalülitamiseks/kiirendamiseks.

H. **Jalakaitse:** ohutuskaitse, mis takistab soovimatut jala vastu lõikeseadet minekut.

I. **Juhtraud:** varrega asümmeetriliselt risti asetsev sarvekujuline juhtraud; kasutatakse masina juhtimiseks, selle paremal küljel on peamised juhtnupud sisse-väljalülitamiseks ja kiirendamiseks.

J. **Ekraan:** kuvatakse teavet masina töö ja hooldamise kohta.

- K. **Kinnituskoht (rakmetel):** masina rakmete külge ühendamise koht.
- L. **Rakmed:** riidest rihmast valmistatud seade, mis pannakse üle õlgade, et toetada töö ajal masinat.
 1. üks rihm
 2. topeltrihm
 3. seljakotiga
- M. **Terakaitse** (masina teiseldamise ja transpordi jaoks): kaitseb soovimatut kokkupuute vastu lõikeseadmega, mis võiks muidu põhjustada tõsisid vigastusi.

4. KOKKUMONTEERIMINE

TÄHTIS *Nõutud ohutusnormid leiata pt. 2. Järgige hoolikalt neid nõudeid, et mitte sattuda tõsisesse ohtu.*

Ladustamis- ja transpordieesmärgil on mõningad masina komponendid tehases jäetud monteerimata ning need tuleb masina külge monteerida pärast pakendi eemaldamist. Järgige allolevaid instruksioone.

⚠ Pakkige lahti ja monteerige ainult tasasel ja kõval pinnal, kus on piisavalt ruumi masina ja pakendite liigutamiseks, kasutades alati sobivaid tööriistu. Masinat ei tohi kasutada enne peatükis "MONTEERIMINE" toodud juhiste lõpule viimist.

4.1 MONTEERITAVAD KOMPONENDID

Monteerimisel kasutatavad komponendid on kaasa pakitud.

4.1.1 Lahtipakkimine

1. Avage pakend ettevaatlikult, et komponente mitte kaotada.
2. Tutvuige kastis kaasas oleva dokumentatsiooniga, sealhulgas käesoleva juhendiga.
3. Võtke kõik pealemonteerimata komponendid kastist välja.
4. Libistage trimmer-lõikur kastist välja.
5. Kõrvaldage kast ja pakkematerjal vastavuses kohalike eeskirjadega.

4.2 KÄEPIDEME PAIGALDAMINE

4.2.1 Eesmise käepideme kinnitamine – I tüüp

1. Paigaldage kork (jn 3.A), sisestades tihvti (jn 3.A.1) ühte ülekandetorus olevatest avadest.
2. Paigaldage eesmine käepide koos jalakaitsme tõkkega (jn 3.B) kruvide (jn 3.C) abil, hoides hoolikalt paigas kahte vibratsioonivastast poolkesta (jn 3.D).
3. Keerake kruvid (jn 3.C) lõpuni kinni.

4.2.2 Eesmise käepideme kinnitamine – II tüüp

1. Paigaldage kork (jn 4.A), sisestades tihvti (jn 4.A.1) ühte ülekandetorus olevatest avadest.
2. Kinnitage eesmine käepide (jn 4.B) kruvidega (jn 4.C).
3. Keerake kruvid lõpuni kinni (jn 4.C).

4.2.3 Juhtraua paigaldamine – III tüüp

1. Keerake lahti kesknupp (jn 5.A) ja eemaldage kork (jn 5.B).
2. Sisestage juhtraud (jn 5.C), pidades silmas, et juhtnupud jääksid paremale.
3. Seadke juhtraud võimalikult mugavasse tööasendisse ja lukustage see korgi (jn 5.B) ja nupuga (jn 5.A).
4. Haakige juhthülss (jn 5.D) vastavasse kaabliühendusse (jn 5.E).

TÄHELEPANU Keerake lahti nupp (jn 5.A), kui tahate juhtrauda ladustamise otstarbel mõõtmete vähendamiseks pöörata.

4.2.4 Juhtraua paigaldamine – IV tüüp

1. Paigaldage kork (jn 6.A), sisestades tihvti (jn 6.A.1) ühte ülekandetorus olevatest avadest.
2. Sisestage juhtraud (jn 6.C), pidades silmas, et juhtnupud jääksid paremale.
3. Seadke juhtraud võimalikult mugavasse tööasendisse ja lukustage see kruvidega (jn 6.C).

4.2.5 Juhtraua paigaldamine – V tüüp

1. Sisestage juhtraud (jn 7.A) oma kohale ülekandetorus (jn 7.B), pidades silmas, et juhtnupud jääksid paremale.
2. Keerake kinni ja lukustage nupp (jn 7.C) juhtraual (jn 7.A).

4.3 LÕIKESEADME JA SOBIVA KAITSME VALIMINE

 Iga lõikeseade nõuab oma kaitset, mis on näidatud tabelis Tehnilised andmed.

Valige nende üldjuhiste järgi tööks kõige paremini sobiv lõikeseade:

- **Trimmeripea** on mõeldud kõrge rohu ja puitumata taimestiku niitmiseks piirdeaedade, müüride, vundamentide, kõnniteede äärest, puude ümber jne või aias niitmiseks.

- **3-, 4- ja 8-otsalised terad** sobivad võsa ja väikeste kuni läbimõõduga 2 cm põõsaste lõikamiseks;

See näitab lõikeseadme pöörlemissuunda.



- **saetera (kui on lubatud)** kasutatakse puidu lõikamiseks ja väikeste puude langetamiseks.

TÄHTIS *Kui teil on vaja lõikeseadet vahetada, demonteerige kõik selle elemendid.*

4.4 LÕIKESEADME KAITSE PAIGALDAMINE

Kandke kaitsekindaid.

4.4.1 Lõikeseadme kaitse paigaldamine (jõhvipea, 3-, 4- ja 8-otsaline tera) – I tüüp

1. Keerake lahti kruvid (jn 8.A).
2. Paigutage kaitse (jn 8.C) samale joonele avadega ülekandel (jn 8.B).
3. Kinnitage kaitse (jn 8.A), keerates kruvid lõpuni kinni (jn 8.C).

TÄHELEPANU *Lõikeseadme kaitsmel (jn 8.E) on järgmine sümbol:*

See näitab lõikeseadme pöörlemissuunda.



4.4.2 Lõikeseadme kaitse paigaldamine (jõhvipea, 3-, 4- ja 8-otsaline tera) – II tüüp

TÄHTIS *Selle kaitse kasutamise ajal peab alati olema paigaldatud ülekandeturuplaat (jn 9.B, jn 9.E).*

1. Keerake lahti kruvid (jn 9.A).
2. Paigutage kaitse (jn 9.C) samale joonele avadega ülekandel (jn 9.B).
3. Kinnitage kaitse (jn 9.A), keerates kruvid lõpuni kinni (jn 9.C).

TÄHELEPANU *Lõikeseadme kaitsmel (jn 9.E) on järgmine sümbol:*

4.4.3 Lõikeseadme kaitse paigaldamine (jõhvipea) – III tüüp

1. Eemaldage kaitsekork (jn 10.A) varre alumise osa otsast (jn 10.B).
2. Kinnitage kaitse (jn 10.C) toele (jn 10.D) lisatud kruvidega (jn 10.E).

TÄHELEPANU *Lõikeseadme kaitsmel (jn 10.C) on järgmine sümbol:*

See näitab lõikeseadme pöörlemissuunda.



4.4.4 Lõikeseadme kaitse paigaldamine (saetera, kui on lubatud)

Seda turvakaitset ei tohi kasutada muude lõikeseadmetega.

1. Eemaldage kõik muude lõikeseadmete jaoks mõeldud kaitsmed.
2. Paigutage kaitse (jn 11.B) samale joonele avadega ülekandel (jn 11.A).
3. Kinnitage kaitse (jn 11.A), keerates kruvid lõpuni kinni (jn 11.C).

4.5 LÕIKESEADME PAIGALDAMINE JA EEMALDAMINE

Kandke kaitsekindaid.

4.5.1 Trimmeripea paigaldamine – I tüüp

1. Paigaldage sisemine lukustusrõngas (jn 12.A) näidatud suunas võllile, veendudes, et sooned lähesisid täpselt kokku nurkülekande omadega (jn 12.B).
2. Sisestage kompleksis olev mutrivöti (jn 12.C) vastavasse avasse nurkülekandel (jn 12.D) ja keerake lukustusrõngast käega, surudes mutrivötit (jn 12.C), kuni see haakub ja pöörlemise blokeerib.
3. Paigaldage trimmeripea (jn 12.F), kruvides seda vastupäeva.
4. Pöörlemise lähtestamiseks eemaldage mutrivöti (jn 12.C).

TÄHTIS Trimmeripea kasutamise korral peab kaitse (jn 12.E) olema alati paigaldatud koos jõhviloikuriga (jn 32.A).

4.5.2 Trimmeripea demonteerimine – I tüüp

1. Sisestage komplektis olev mutrivõti (jn 12.C) vastavasse avasse nurkülekandel (jn 12.D) ja keerake lukustusrõngast käega, surudes mutrivõtit (jn 12.C), kuni see haakub ja pöörlemise blokeerib.
2. Eemaldage jõhvipea (jn 12.F), keerates seda päripäeva.

4.5.3 Trimmeripea paigaldamine – II tüüp

1. Blokeerige sobiva mutrivõtmega võlli pöörlemine (jn 12.G).
2. Paigaldage trimmeripea (jn 12.H), keerates seda päripäeva.

4.5.4 Trimmeripea demonteerimine – II tüüp

1. Blokeerige sobiva mutrivõtmega võlli pöörlemine (jn 12.G).
2. Eemaldage jõhvipea (jn 12.H), keerates seda vastupäeva.

4.5.5 3-, 4- ja 8-otsalise tera ja saetera (kui on lubatud) paigaldamine



Terakaitse paigaldamine.

1. Paigaldage sisemine lukustusrõngas (jn 13.A, jn 14.A) näidatud suunas võllile, veendudes, et sooned läheksid täpselt kokku nurkülekande omadega (jn 13.B, jn 14.B).
2. Paigaldage tera (jn 13.C, jn 14.C) ja välimine lukustusrõngas (jn 13.D, jn 14.D) lame osa tera suunas.
3. Sisestage komplektis olev mutrivõti (jn 13.E, jn 14.E) spetsiaalsesse avasse ülekandel, pöörake tera käsitsi (jn 13.C, jn 14.C) ja suruge mutrivõtit (jn 13.E, jn 14.E), kuni see haakub nurkülekandes olevas avas (jn 13.B, jn 14.B) ja pöörlemise blokeerib.
4. Paigaldage õlivann (jn 13.F, jn 14.F) ja keerake mutter (jn 13.G, jn 14.G) lõpuni vastupäeva kinni (25 Nm).
5. Eemaldage mutrivõti (jn 13.E, jn 14.E), et pöörlemine lähtestada.

4.5.6 3-, 4- ja 8-otsalise tera ja saetera (kui on lubatud) eemaldamine



Terakaitse paigaldamine.

1. Sisestage komplektis olev mutrivõti (jn 13.E, jn 14.E) spetsiaalsesse avasse, pöörake tera käsitsi (jn 13.C, jn 14.C) ja suruge mutrivõtit (jn 13.E, jn 14.E), kuni see haakub nurkülekandes olevas avas (jn 13.B, jn 14.B) ja pöörlemise blokeerib.
2. Keerake mutter (jn 13.G, jn 14.G) päripäeva lahti ja eemaldage õlivann (jn 13.F, jn 14.F).
3. Eemaldage välimine lukustusrõngas (jn 13.D, jn 14.D); seejärel eemaldage tera (jn 13.C, jn 14.C) ja sisemine lukustusrõngas (jn 13.A, jn 14.A).

4.6 ÜLEKANDETORU PAIGALDAMINE (ERALDI VARREGA MUDELID)

1. Eemaldage piirdetihvt (jn 15.A) ja vajutage varre alumist osa (jn 15.B), kuni kuulete piirdetihvti (jn 15.A) klõpsatust varre avas (jn 15.C). Sisestamine on lihtsam, kui alumist osa (jn 15.B) pisut mõlemas suunas pöörata; täieliku sisestatust näitab tihvt (jn 15.A), mis peab olema tervenisti sisse läinud.
2. Kui sisestamine on lõpetatud, keerake nupp (jn 15.D) lõpuni kinni.

4.7 PAINDUVA ÜLEKANDETORU PAIGALDAMINE

1. Eemaldage kaitsekorgid (jn 16.A) painduva ülekandetoru (jn 16.B) otstest, pidades silmas, et need erinevad üksteisest.
2. Eemaldage kaitsekork (jn 17.A) väljaulatuvast torust (jn 17.B) tagumises käepidemes (jn 17.C)
3. Sisestage soonega ots (jn 17.D) väljaulatuvasse torusse (jn 17.B) tagumises käepidemes (jn 17.C) ja kinnitage see kruviga (jn 17.E), kontrollides, et see jääks lukustatuks.
4. Vajutage tihvti (jn 18.A) ja sisestage voolik (jn 18.B) jõuseadme pessa (jn 18.C).
5. Vabastage tihvt (jn 18.A), et lukustada toru ots (jn 18.B).
6. Eemaldage kummikaitse (jn 18.D) ja viige kaablid sellest läbi (jn 18.E).
7. Avage kruvikeerajaga gaasikaabli kaitseseadis (jn 18.F).

8. Ühendage kaablid (jn 18.G) ja (jn 18.H).
9. Sulgege uuesti kaitseseadis (jn 18.F).
10. Ühendage konnectorid (jn 18.I) ja (jn 18.L).
11. Paigaldage tagasi kummikaitse (jn 18.D).

5. JUHTSEADMED

5.1 MOOTORI KÄIVITUS-/SEISKAMISLÜLITI

Kasutatakse mootori käivitamiseks ja seiskamiseks. Lülitil on kaks asendit (jn 19.A):



STOPP: mootor seiskub ja seda ei saa käivitada;



START: mootorit saab käivitada ja käitada.

5.2 GAASITRIKKEL

Kasutatakse lõikeseadme kiiruse reguleerimiseks.

Gaasitriklit (jn 19.B) saab kasutada vaid siis, kui samal ajal on alla vajutatud gaasi ohutusnupp (jn 19.C).

Õige töökiirus valitakse käigu lõpus oleva gaasi ohutusnupuga (jn 19.B).

5.3 GAASI OHUTUSNUPP

Gaasi ohutusnupp (jn 19.C) teeb võimalikuks gaasitrikli kasutamise (jn 19.B).

5.4 KÄSIKÄIVITUSPIDE

Võimaldab mootorit käsitsi käivitada (jn 19.I).

5.5 ÕHUKLAPI HOOB (KUI ON SAADAVAL)

Kasutatakse mootori külmkäivituseks. Juhthooval on kaks asendit (jn 19.E):



Asend A: õhuklapp on inaktiveeritud (tavatöö ja mootori käivitamine soojalt).



Asend B: õhuklapp on aktiveeritud (mootori külmkäivitus).

5.6 UJUTUSNUPP



Vajutage kummist ujutusnuppu, et pritsida kütust karburaatorisse ja muuta mootori käivitamine lihtsamaks (jn 19.F).

5.7 EKRAAN (KUI ON SAADAVAL)

Ekraanil (jn 19.J) kuvatakse teavet masina töö ja hooldamise kohta.

RPM Tahhomeeter.

Ekraanil olevad arvud näitavad mootori kiirust.



Taimer.

Ekraanil olevad arvud näitavad masina töötunde (H) ja -minuteid (M).

MAINTENANCE Hooldus.

Ikoon  näitab, et hooldus ei ole vajalik.

Ikoon  hakkab vilkuma, kui kätte on jõudnud hoolduse tunnilävi. Hooldustööde sagedust ja tüüpi on kokkuvõtlikult kirjeldatud "Hooldustabelis" (vt ptk 13). Vilkumine kestab 1 tund.

6. MASINA KASUTAMINE

TÄHTIS Nõutud ohutusnormid leiata pt. 2. Järgige hoolikalt neid nõudeid, et mitte sattuda tõsisesse ohtu.

TÄHTIS Masin tarnitakse ilma kütusest.

6.1 ETTEVALMISTUS

Enne masina kasutamist:

1. Seadke masin hästi toestatult ja horisontaalses asendis maapinnale;
2. valige löikeseade vastavalt tööle, vt lõiku (4.3);
3. täitke kütusega. Teavet kütuse segamise kohta ja kütuse lisamise meetodeid ja ettevaatusabinõusid vaadake jaotistest 7.2 ja 7.3;
4. kandke õigesti rakmeid (vt jaotis 6.1.1).

6.1.1 Rakmete kasutamine

Rihmad tuleb reguleerida kasutaja pikkuse ja kaalu järgi.

• Ühe rihmaga mudelid

Rakmed tuleb peale panna enne, kui masin lisaseadme külge kinnitatakse.

Rihm (jn 20.A) peab minema üle vasaku öla parema külje suunas.

Rihma tuleb kanda:

- toega (jn 20.A.1), masina karabiinhaagiga (jn 20.A.2) ja kiirvabastushaagiga (jn 20.A.3) paremal küljel.

• Topeltrihmaga mudelid

Rakmed tuleb peale panna enne, kui masin lisaseadme külge kinnitatakse.

Rihma (jn 20.B) tuleb kanda:

- toega (jn 20.B.1), masina karabiinhaagiga (jn 20.B.2) ja kiirvabastushaagiga (jn 20.B.3) paremal küljel;
- kiirvabastushaagiga ees (jn 20.B.4);
- rihma üleminekuga kasutaja seljal (jn 20.B.6);
- õigesti kinnitatud pannaldegaga (jn 20.B.5).

Rihmad tuleb pingutada, et need jaotaks raskuse õlgadele ühtlaselt.

TÄHTIS Ohu korral lahutage masin kiirvabastushaagi abil (jn 20.B.3).

• Seljakotiga mudelid

Seljakott tuleb selga panna pärast masina sisselülitamist.

Seljakotti (jn 20.C) tuleb kanda:

- õlarihmadega kasutaja õlgadel (jn 20.C.1);
- õigesti kinnitatud pannaldegaga (jn 20.C.2);
- masina karabiinhaagiga paremal küljel (jn 20.C.3);
- kiirvabastushaagiga ees (jn 20.C.4).

Rihmad tuleb pingutada, et need jaotaks raskuse õlgadele ühtlaselt.

TÄHTIS Ohu korral lahutage rakmed kiirvabastushaagi abil (jn 20.C.4).

6.2 OHUTUSTESTID

Tehke järgmised ohutustestid ja veenduge, et tulemused vastaksid tabelites toodule.

 **Ohutusteste tuleb teha enne masina kasutamist.**

6.2.1 Üldkontrollid

Objekt	Tulemus
Pidemed (jn 1.F, jn 1.G, jn 1.I)	Puhtad, kuivad, korralikult kinnitatud masina külge.
Löikeseadme kaitse. (jn 1.E.1, jn 1.E.2)	Sobiv kasutatava löikeseadmega, õigesti ja turvaliselt masinale paigaldatud, pole kulunud ega kahjustatud.
Rakmete ühenduspunkt (jn 1.K)	Õiges asendis
Kiirvabastushaak (jn 20.A.3, jn 20.B.3, jn 20.C.4)	Tõhus. Peab võimaldama masina kiiret vabastamist ohu korral.
Masina ja löikeseadme kruvid	Korralikult kinni (mitte lödvad)
Löikeseade (jn 1.D.1, jn 1.D.2, jn 1.D.3)	Mitte kahjustatud ega kulunud.
Metalltera (kui on paigaldatud) (jn 1.D.2, jn 1.D.3)	Korralikult teritatud
Õhufilter (jn 29.C)	Puhas
Elektrikaablid ja küünlakaabel	Heas seisukorras, ei tekita sädemeid.
Küünlakork (jn 19.H)	Heas seisukorras ja õigesti küünlale paigaldatud

6.2.2 Masina töötamise test

Toiming	Tulemus
Käivitage masin (jaotis 6.3);	Lõikeseade (jn 1.D.1, jn 1.D.2, jn 1.D.3) ei tohi mootori vabakäigul töötamise ajal liikuda.
Aktiveerige samaaegselt gaasitrikkel (jn 19.B) ja gaasi ohutusnupp (jn 19.C).	Need peavad vabalt liikuma, ilma et oleks vaja jõudu kasutada.
Vabastage gaasitrikkel (jn 19.B) ja gaasi ohutusnupp (jn 19.C)	Mõlemad juhtnupud peavad automaatselt kiiresti neutraalasendisse naasma ning mootor peab minema vabakäigule.
Vajutage gaasitriklit (jn 19.B)	Gaasitrikkel jääb lukustatuks (jn 19.B).
Käitage mootori käivitus-/seiskamisülilit (jn 19.A)	Lüliti peab kergesti ühest asendist teise liikuma.

 **Kui mõni tulemustest ei vasta allpool tabelites toodud tulemustele, siis ei ole võimalik masinat kasutada! Masin tuleb sel juhul saata teeninduskeskusesse kontrolli ja parandusse.**

6.3 KÄIVITAMINE

Enne mootori käivitamist:

1. seadke masin stabiilselt maapinnale;
2. eemaldage lõikeseadme kaitse (jn 1.M) (kui on kasutusel);
3. veenduge, et tera (jn 1.D.2, jn 1.D.3) (kui on kasutusel) ei puudutaks maad ega midagi muud.

6.3.1 Külmkäivitus

 **Külmkäivitus tähendab käivitamist vähemalt 5 minutit pärast mootori seiskamist või kütuse lisamist.**

TÄHTIS Deformeerumise vältimiseks tuleb käivitamise ajal ülekan detectoru kasutada toena käte või põlvede jaoks.

TÄHTIS Purunemise vältimiseks ärge tõmmake nõõri lõpuni, ärge libistage seda mööda juhtava serva ja vabastage nupp järk-järgult, et seda kontrollimatult sisse ei keritaks.

1. Veenduge, et lüliti (jn 19.A) oleks asendis „I“.
2. **ainult õhuklapiga mudelid.** Rakendage õhuklapp, seades hoovaasendisse „B“ (jn 19.E).
3. Vajutage 10 korda ujutusnuppu (jn 19.F), et lihtsustada karburaatori käivitust. Veenduge, et ava oleks sõrmega kaetud, kui nuppu vajutate.
4. Hoidke masinat kindlalt maapinnal, üks käsi jõuseadmepool, et käivitamise ajal selle üle mitte kontrolli kaotada (jn 21).
5. Tõmmake käivitusnuppu aeglaselt 10 kuni 15 cm, kuni tunnete kergest takistust, seejärel tõmmake veel mõned korrad, kuni kuulete esimesi käivitushelisid.
6. **ainult õhuklapiga mudelid.** Inaktiveerige õhuklapp, seades hoovaasendisse „A“ (jn 19.E).
7. Tõmmake käivitusnuppu uuesti, kuni mootor hakkab korralikult tööle.
8. Vajutage lühidalt gaasitriklit (jn 19.B) ja jätke mootor vabakäigul tööle.
9. Laske mootoril vähemalt 1 minut vabakäigul töötada, enne kui masinat kasutate.

TÄHTIS Kui käivitusnõõri nuppu tõmmatakse korduvalt, võidakse mootor üle ujutada, mis muudab käivitamise raskeks. Kui see juhtub, vt jaotis 14.

6.3.2 Käivitamine soojalt

Soojalt käivitamiseks (kohe pärast mootori seiskamist) järgige eelmise protseduuri samme 1 - 2 - 3 - 4 - 6 - 7.

6.4 TÖÖTAMINE

TÄHELEPANU Enne esmakordset kasutamist tutvuge masinaga ja omandage sobivad lõikamistehnikad, veenduge rakmete õiges paigalduses, hoidke masinat kindlalt käes ja tehke sellega tööliigutusi.

Masinaga töötamiseks toimige järgmiselt:

- masin olema ühendatud korralikult selga pandud rakmete külge (vt lõik 6.1.1)
- Töö ajal tuleb masinat hoida alati tugevalt kahe käega, hoides jõuallikat kehast paremal ning lõikemehhanismi vöökohast madalamal.

6.4.1 Töövõtted

6.4.1.a Trimmeripea

⚠ Kasutada AINULT nailonnööri. Metallist, plastkattega metallist ja/või trimmeripeale mittesobivad jõhvid võivad põhjustada raskeid kehavigastusi ja haavu.

⚠ Ärge kasutage masinat trimmeripead kallutades pühkimiseks. Mootor on piisavalt võimas, et heita objekte ja väikesi kive 15 meetrit või kaugemale, vigastades esemeid ja inimesi.

a. Liikumine lõigates (niitmine)

Kõndige tavapärase sammuga, liigutage seadet kaares nagu vikatit ilma, et kallutaksite töö ajal trimmeripead (jn 22).

Kõigepealt proovida lõigata soovitud kõrgusel väikesel maa-alal, et pärast saavutada ühtlane kõrgus trimmeripead maapinnast konstantsel kõrgusel hoides.

Raskema niitmise jaoks võib trimmeripea kallutada vasakule 30-kraadise nurga alla.

⚠ Töövõtte ei ole lubatud, kui selle käigus võib tekkida paiskuvate esemete oht, mis võiks kahjustada esemeid või vigastada inimesi.

b. Täppisniitmine

Hoidke masinat kergelt kaldus nii, et trimmeripea alumine serv ei puutuks vastu maad ning lõikejoon jõuaks soovitud kohta, lõikeseade peab jääma tõotajast eemale.

c. Lõikamine piirdeaedade / vundamentide ääres

Lähendada trimmeripea aeglaselt piirdeaedadele, postidele, kividele, müüridele vms ilma neile suure hooga vastu minemata (jn 23).

Kui nõör pörkub vastu tugevat takistust, võib see katki minna või kuluda; kui aga jääb aeda kinni, võib äkiliselt rebeneda.

Igal juhul võib kõnniteede, vundamentide, müüride jne. ümber lõikamine põhjustada tavalisest suuremat jõhvi kulumist.

d. Puude ümber niitmine

Liikuge ümber puu vasakult paremale, tüvele aeglaselt lähenedes, nii et jõhv ei pörkaks vastu puud ja hoides trimmeripead kergelt ettepoole kaldus (jn 24).

Arvestage, et nailonnöör võib vikseid põõsaid rebestada või kahjustada ja et nailonnööri kokkupuude pehmekooreliste põõsaste või puude tüvedega võib taime tõsiselt kahjustada.

6.4.1.b 3-, 4- ja 8-otsalised terad

Alustage lõikamist taimkatte kohalt, seejärel langetage lõiketera oksade lõikamiseks, purustades need väikesteks tükkideks (jn 25).

6.4.1.c Saetera (kui on lubatud)

⚠ Kui saetera kasutamine on lubatud, tuleb seda alati kasutada koos paigaldatud spetsiaalse kaitsmeka (jaotis 4.4.2). Tera peab alati olema korralikult teritatud, et vähendada tagasilöökide ohtu.

⚠ Väikesi puid langetades hinnake, kuhu poole puu kukub, võttes arvesse ka tuulesuunda.

Väikesi puid langetades hea tulemuse saavutamiseks tehke kiire liigutusega lõige tüve või oksa suunas, käitades mootorit maksimaalsel pöörlemiskiirusel.

Vältige tera parema poole asutamist, kuna see suurendab tagasilöögi ja kinnikiilumise ohtu pöörlemissuunas (jn 26).

6.4.2 Jõhvi pikkuse reguleerimine töö ajal

Masinal on poolautomaatselt jõhvi väljastav trimmeripea.

Jõhvi pikkust reguleeritakse:

- kui jõhv kulub ja muutub lühemaks;
- kui mootori kiirus tundub tavapärasest suurem;
- kui märgatakse niitmise efektiivsuse vähenemist.

Jõhvi trimmeripeast välja laskmiseks:

- lõige trimmeripead vastu maad (jn 27) samal ajal gaasitrikliit lõpuni all hoides;
- jõhv väljastatakse automaatselt ja jõhvilõikur (jn 32.A) lõikab maha üleliigse jõhvi.

6.5 SOOVITUSED KASUTAMISEKS

Kasutamise ajal on soovitatav masina ümber kogunenud taimejääke regulaarselt eemaldada, et vältida mootori ülekuumenemist (jn 1.A) lõikeseadme kaitsme alla kogunenud rohu tõttu (jn 1.E.1, 1.E.2).

Toimige allkirjeldatud viisil:

- Peatage masin (osa 6.6);
- võtke kork küünlalt maha (jn 19.H);
- kandke kaitsekindaid;
- eemaldage kruvikeerajaga kinnijäänud hein, et mootor saaks jahtuda.

TÄHELEPANU Ärge kasutage masinat esimese 6–8 töötunni jooksul maksimumkirusel.

6.6 SEISKAMINE

Masina seiskamiseks:

- vabastage korraks gaasitrikkel (jn 19.B) ja laske masinal mõned sekundid vabakäigul töötada;
- keerake lüliti (jn 19.A) asendisse „O“;
- Oodake lõikeseadme seiskumist.

⚠ *Kui seate mootori vabakäigule, kulub lõikeseadme seiskumiseni paar sekundit.*

TÄHTIS Masin tuleb alati peatada liikumise ajal ühelt tööalalt teisele.

⚠ *Mootor võib vahetult pärast seiskumist olla väga kuum. Ärge puudutage. See võib tekitada põletusi.*

6.7 PÄRAST KASUTAMIST

- Lahutage küünlakork.
- Kui lõikeseade on seiskunud, paigaldage terakaitse.

- Enne, kui paigutada masin mistahes ruumi, lasta mootoril maha jahtuda.
- Puhastage (lõik 7.4).
- Veenduge, et ei ole lahtiseid või kahjustatud osi. Vajaduse korral asendage kahjustatud komponendid ja keerake kinni lahtised kruvid ja poldid.

TÄHTIS Seisake masin (jaotis 6.6), eemaldage küünlakork (jn 19.H) ja paigaldage terakaitse, kui te masina järelevalveta jätate.

7. REGULAARNE HOOLDUS

7.1 ÜLDTEAVE

TÄHTIS Nõutud ohutusnormid leiate pt. 2. Järgige hoolikalt neid nõudeid, et mitte sattuda tõsisesse ohu.

⚠ *Enne mistahes hooldustööd:*

- seisake masin;
- eemaldage küünlakork (jn 19.H);
- kui lõikeseade seisab, paigaldage terakaitse (välja arvatud tera ennast puudutavate tööde korral).
- Enne suletud ruumi jätmist laske mootoril jahtuda;
- kandke sobivaid riideid, töökindaid ja kaitseprille
- lugege juhiseid;

- Hooldustööde sagedust ja tüüpi on kokkuvõtlikult kirjeldatud "Hooldustabelis" (vt ptk 13). Tabeli eesmärk on aidata teid masina töökindluse ja ohutuse säilitamisel. Seal on kirjas peamised tööd ja nende teostamise sagedus. Tehke vastavad toimingud esimesena saabuval tähtajal.
- Mitte-originaalvaruosad ja -seadmed võivad avaldada masina ohutusele ja töötamisele negatiivset mõju. Tootja ei vastuta sellisel juhul kahjude või vigastuste eest.
- Originaalvaruosi pakuvad volitatud teenindused ja edasimüüjad.

TÄHTIS Kõik hooldus- ja reguleerimistööd, mida ei ole käesolevas juhendis kirjeldatud, tuleb lasta teha edasimüüjal või spetsiaalses teeninduskeskuses.

7.2 KÜTUSESEGU ETTEVALMISTAMINE

Masin on varustatud kahetaktilise mootoriga, mis kasutab bensiini ja määrdeõli segu.

TÄHTIS Puhta bensiini kasutamine kahjustab mootorit ja tühistab garantii.

TÄHTIS kasutage kvaliteetset kütust ja määret, et säilitada hea jõudlus ja mehaaniliste osade vastupidavus.

7.2.1 Bensiin – omadused

Kasutage ainult pliivaba bensiini (roheline bensiin), mille oktaanarv on vähemalt 90 N.O.

TÄHTIS Roheline bensiin kipub anumasse jääke jätma, kui seda hoitakse kauem kui 2 kuud. Kasutage alati värsket bensiini!

7.2.2 Õli – omadused

Kasutage ainult kvaliteetset sünteetilist õli, mis on mõeldud kahetaktilistele mootoritele. Teie edasimüüjal on olemas õli spetsiaalselt seda tüüpi mootori jaoks, mis tagab hea kaitse.

TÄHTIS Õli ja bensiini suhtarvu vaadake tabelist „TEHNILISED ANDMED“.

7.2.3 Kütusesegu ettevalmistamine ja hoidmine

Kütusesegu ettevalmistamine.

1. Lisage vähemalt pool bensiinikogust tüübikinnitusesele vastavasse anumasse.
2. Lisage kogu õli.
3. Lisage ülejäänud bensiini.
4. Sulgege kork ja raputage tugevalt.

TÄHTIS Kütusesegu vananeb aja jooksul. Ärge valmistage liiga suurt kütusesegu kogust, et vältida sette kogunemist.

TÄHTIS Hoidke kütusesegu ja bensiini anumad eraldi ja selgelt tähistatuna, et vältida nende segijamist.

TÄHTIS Puhastage bensiini ja kütusesegu anumaid regulaarselt, et nendest sette eemaldada.

7.3 KÜTUSE LISAMINE

Enne kütuse lisamist:

1. raputage tugevalt kütusesegu sisaldavat anumast;
2. pange masin kütusemahuti kork ülessuunatud tasasele pinnale stabiilsesse asendisse (jn 19.G).

TÄHELEPANU Kütusemahutil (jn 19.G) on järgmine sümbol:



Kütusesegu mahuti.

3. Puhastage täitekorki ja seda ümbritsevat ala, et vältida kütuse lisamise ajal segu saastumist.
4. Avage kütusemahuti aeglaselt ja ettevaatlikult, et rõhk saaks järk-järgult ühtlustuda.
5. Lisage kütuse leetri abil; ärge lisage kütust ülemise servani.

7.4 MASINA JA MOOTORI PUHASTAMINE

Pärast kasutamist tehke masin alati puhtaks.

Tuleohu vähendamiseks:

- hoidke masin ja eriti mootor puhtad heinajääkidest, lehtedest ja liigest määrdest;
- puhastage sageli silindri ribisid suruõhuga ja eemaldage summuti juurest saepuru, oksad, lehed ja muu praht.

Mootori ülekuumenemise ja kahjustuste vältimiseks hoidke alati jahutusõhu avad saepurust ja prahist puhtad.

7.5 LUKUSTUSMUTRID- JA KRUID

- Mutrid ja kruvid peavad olema alati korralikult kinni, et tagada masina ohutu tööseisukord.
- Kontrollige regulaarselt, kas käepidemed on korralikult kinni.

8. ERAKORRALINE HOOLDUS

8.1 NURKÜLEKANDE MÄÄRIMINE

Määrige liitumipõhise määrdega.

Eemaldage kruvi (jn 28.A) ja lisage määre, pöörates käega võlli, kuni määret tuleb välja; seejärel paigaldage kruvi tagasi (jn 28.A).

8.2 PAINDUVA VÖLLI MÄÄRIMINE

Määrige liitumipõhise määrdega.

1. Haakige toru (jn 28.B) mootori poolelt lahti;
2. eemaldage painduv võll (jn 28.C);
3. kandke määret käsitsi peale, keerates võlli, kuni määre ühtlaselt kogu selle pinnale jaotub; seejärel pange kõik uuesti kokku (lõik 4.6).

8.3 ÕHUFILTRI PUHASTAMINE

TÄHTIS *Masina tööomaduste ja vastupidavuse hoidmiseks on tähtis õhufiltrit puhastada. ÄRGE töötage kunagi ilma filtrita ega kahjustatud filtriga, vastasel korral võib mootor jäädavalt kahjustada saada.*

Puhastada tuleb iga 15 töötunni tagant.

• Tüüp I

Filtri puhastamine:

1. keerake lahti kruvid (jn 29.B), eemaldage kate (jn 29.A) ja eemaldage filterelement (jn 29.C);
2. puhastage seest väljapoole suruõhuga, et eemaldada tolm ja praht (jn 30);
3. paigaldage tagasi filterelement (jn 29.C) ja kate (jn 29.A); keerake kruvid kinni (jn 29.B).

• Tüüp II

Filtri puhastamine:

1. keerake lahti nupp (jn 29.B), eemaldage kate (jn 29.A) ja eemaldage filterelement (jn 29.C);
2. puhastage seest väljapoole suruõhuga, et eemaldada tolm ja praht (jn 30);
3. paigaldage tagasi filterelement (jn 29.C) ja kate (jn 29.A); keerake nupp kinni (jn 29.D).

8.4 KÜÜNAL

Eemaldage ja puhastage küünalt regulaarselt; eemaldage mustus traatharjaga (jn 31). Kontrollige elektroodide vahet ja taastage see (jn 31).

Paigaldage küünal tagasi ja keerake see kompleksis oleva mutrivõtmega lõpuni kinni.

Küünal tuleb asendada samade omadustega küünlaga, kui selle elektroodid on põlenud või isolatsioon on kulunud, see tuleb igal juhul välja vahetada iga 100 töötunni tagant.

8.5 LÕIKESEADME HOOLDUS

Lõikeseadet hooldades tuleb meeles pidada, et see võib liikuda isegi siis, kui küünlakaabel on lahutatud.

Masinaga tuleb kasutada lõikeseadmeid, mis kannavad tehniliste andmete tabelis toodud koodi.

Arvestades tootearendust, on võimalik, et "Tehniliste andmete" tabelis märgitud lõikeseadmed on aja jooksul välja vahetatud uute seadmete poolt, millel on sarnased omadused, mis tagavad kasutuse ja tööohutuse.

 **Ärge puudutage lõikeseadet enne, kui küünlakaabel on lahutatud ja lõikeseade on täielikult seiskunud.**

 **Kandke kaitsekindaid.**

8.5.1 Tera teritamine/tasakaalustamine

 **Ohutuskaalutlustel on soovitatav, et teritamist ja tasakaalustamist teostatakse spetsialiseeritud teeninduskeskuses, kus on vajalikud oskused ja sobivaimad vahendid töö teostamiseks; ilma et riskitakse tera kahjustada ja et selle kasutamise oleks ohtlik.**

3-, 4- ja 8-otsalist tera saab kasutada mõlemat pidi. Kui üks otsa serv on kulunud, saab tera teist pidi pöörata ja kasutada otste teist serva. Kui mõlemad pooled on nürid, siis tuleb teritada.

 **Saetera ei saa ümber pöörata, seda tuleb kasutada ainult ühel küljel.**

8.5.2 Lõiketerade vahetamine

⚠ Tera ei tohi kunagi parandada, vaid see tuleb välja vahetada niipea, kui ilmnevad purunemismärgid või seda ei saa enam teritada.

Asendamisprotseduure vt jaotistest 4.5.3 ja 4.5.4.

8.5.3 Jõhvi vahetamine trimmeripeas

• Tüüp I

Järgige järjestust jn 33.

• Tüüp II

Lõigake uus jõhv viidatud pikkusele (jn 34.A).

4. Keerake kerimisnuppu (jn 35.A), et joondada nupul olev võrdluspunkt (jn 35.B) trimmeripea korpusel oleva võrdluspunktiga (jn 35.C).
5. Pange jõhvi üks ots (jn 35.D) ühte kahest avast ja laske sel vastasavast välja tulla.
6. Tõmmake jõhvi nii, et mõlemast avast väljaulatuv osa oleksid omavahel võrdsed.
7. Keerake jõhvi kokkukerimiseks kerimisnuppu (jn 36.A) noolega näidatud suunas, jättes ligikaudu 175 mm jõhvi mõlemast avast välja (jn 36.B).

Kui trimmeripeasse on jäänud vana jõhv või jõhv on selles purunenud, eemaldage see trimmeripeast:

1. Vajutage trimmeripea külgedel keeltele kohas, kus on kirjas „PUSH“ (jn 37.A), ja lahutage pea alumine osa (jn 37.B).
2. Eemaldage trimmeripeasse jäänud jõhv;
3. pange rull (jn 38.A) oma kohale;
4. Sulgege pea, kinnitades keeled (joonis 38.B) piludesse (joonis 38.C): lükake neid sisse, kuni pea alaosa (jn 38.D) klõpsuga oma kohale lukustub.

8.6 JÕHVILÕIKURI TERA TERITAMINE

1. Eemaldage jõhviloikur (jn 32.A) kaitsmelt (jn 32.B), keerates lahti kruvi (jn 32.C).
2. Kinnitage jõhviloikur kruustangidele (jn 32.A) ja teritage seda lameda viiliga, säilitades hoolikalt esialgse lõikenurga.
3. Paigaldage jõhviloikur (jn 32.A) kaitsmele (jn 32.B).

8.7 VABAKÄIGUKIIRUSE REGULEERIMINE

⚠ Kui lõikeseade liigub vabakäigul töötava mootoriga, pöörduge mootori reguleerimiseks edasimüüja poole.

8.8 KARBURAATOR

Karburaator on tehases kehtivate eeskirjade järgi optimeeritud igaks kasutuseks nii, et see väljastaks võimalikult vähe heitgaase.

Halva jõudluse korral pöörduge karburaatori ja mootori kontrollimiseks volitatud teenindusse.

9. HOIDMINE

TÄHTIS Ohutusnõuded, mida tuleb hoiulepaneku korral järgida, on toodud lõigus 2.4. Järgige hoolikalt neid nõudeid, et mitte sattuda tõsisesse ohtu.

Kui masin pannakse hoiule kauemaks kui 2–3 kuud, tuleb teha teatud toimingud, et masinat oleks lihtne uuesti kasutusse võtta ja et vältida mootori püsivat kahjustamist.

Enne masina hoiulepanekut tehke järgmist.

1. Tühjendage kütusemahuti õues, kui mootor on külm.
2. Käivitage mootor ja laske sellel vabakäigul töötada, kuni see seiskub, et karburaatorist kogu kütus ära tarbida.
3. Laske mootoril jahtuda.
4. Eemaldage küünlakork (jn 19.H).
5. Puhastage korralikult mootor.
6. Kontrollige, et masinal ei oleks kahjustusi. Vajadusel võtke ühendust volitatud teeninduskeskusega.
7. Hoidke masinat:
 - kuivas keskkonnas
 - kaitstuna ilmastikutingimuste eest;
 - õigesti paigaldatud terakaitsmega;

- Väljaspool laste haardeulatust;
- Kontrollige, kas olete eemaldanud kõik võtmed ja hooldusel kasutatud tööriistad.

Kui te masinat uuesti käivitate, valmistage see ette, nagu on kirjeldatud jaotises 6 „Masina kasutamine“.

10. KÄITLEMINE JA TRANSPORT

Kui te masinat käitlete või transpordite, tehke järgmist.

- Seisake masin.
- Eemaldage küünlakork (jn 19.H).
- Kandke tugevaid töökindaid.
- Kui lõikeseade on seiskunud, paigaldage terakaitse.
- Hoidke masinat ainult käepidemetest ja seadke lõikeseade tööks kasutatavale vastupidisesse suunda.

Kui masinat transporditakse sõiduvahendil, siis tehke järgmist:

- asetage see nii, et see ei kujutaks endast kellelegi ohtu;
- kinnitage tugevalt transpordivahendi külge, kasutades nõõre või kette, et see ei läheks külili, põhjustades seeläbi kahjustusi ja kütuselekkeid.

11. TEENINDUS JA REMONT

Käesolevas juhendis on antud kõik vajalikud juhised masina juhtimiseks ja elementaarsete hooldustööde kohta, mida saab teha kasutaja ise. Kõik reguleerimis- ja hooldustööd, mida selles juhendis kirjeldatud ei ole, tuleb lasta teha edasimüüja juures või spetsiaalses teeninduskeskuses, kellel on vajalikud teadmised ja seadmed tööde korrektselt teostamiseks, nii et säilivad masina algsed ohutustingimused.

Ebasobivates kohtades või kvalifitseerimata inimeste poolt tehtud tööd muudavad garantii kehtetuks ja vabastavad tootja igasugustest kohustustest ja vastutusest.

- Garantii remonti ja -hooldust tohib teha ainult volitatud teeninduses.
- Volitatud teeninduskeskused kasutavad ainult originaalvaruosi. Originaalvaruosad ja -tarvikud on spetsiaalselt projekteeritud nende masinate jaoks.
- Mitteoriginaalvaruosad ega -tarvikud ei ole heaks kiidetud ning mitteoriginaalvaruosade ja -tarvikute kasutamine muudab garantii kehtetuks.
- Soovitatav on masin saata kord aastas hooldamiseks ja ülevaatuseks volitatud teenindusse.

12. GARANTII KATE

Garantii katab kõik materjali-ja tootmisdefektid. Kasutaja peab hoolikalt järgima kõiki lisatud dokumentatsioonis antud juhiseid.

Garantii ei kata kahjusid, mis on tingitud:

- Kaasasolevate dokumentidega tutvumata jätmine.
- Tähelepanematus.
- Ebaõige või lubamatu kasutus ja monteerimine.
- Mitte-originaal varuosade kasutamine.
- selliste lisatarvikute kasutamine, mida tootja ei ole kaasa andnud ega heaks kiitnud.

Garantii ei kata järgmist:

- Kuluvate materjalide, nagu lõikeseadmete, ohutusmutrite normaalne kulumine.
- Normaalne kulumine.

Ostjat kaitsevad tema riigi seadused. Käesolev garantii ei piira mingil moel ostja oma maa seadustega talle ette nähtud õigusi.

13. HOOLDUSTÖÖDE TABEL

Sagedus	Töö											
	MASIN					MOOTOR						
	Kontrollige kõiki kiinnitusi (vt ptk 7.5)	Ohutusestid / juhtseadiste kontrollimine (vt ptk 6.2)	Üldine puhasus ja kontroll (vt ptk 7.4)	Nurkalekande ja pandava toru määrimine (vt ptk 8.1, 8.2)	Kütuseaseme kontroll / kütuse lisamine (vt ptk 7.3)	Üldine puhasus ja kontroll (vt ptk 7.4)	Õhufiltrid puhasdamine (vt ptk 8.3)	Õhufiltrid vahetamine (vt ptk 8.3)	Küünlid puhasdamine (vt ptk 8.4)	Summuti kruvide kinni keeramine *	Kütusefiltrid vahetamine *	Silindri väljalaskeava ja silindri tiibade* puhasdamine
Iga kord enne kasutamist	✓	✓	✓		✓	✓						
15 tundi							✓					
30 tundi				✓			✓			✓		
45 tundi				✓			✓		✓			
60 tundi				✓			✓		✓			
75 tundi				✓			✓		✓			
90 tundi				✓			✓		✓			
105 tundi				✓			✓	✓	✓	✓	✓	✓
120 tundi				✓			✓		✓			
135 tundi				✓			✓		✓			
150 tundi				✓			✓		✓			
165 tundi				✓			✓		✓			✓
180 tundi				✓			✓		✓			
195 tundi				✓			✓		✓			
210 tundi				✓			✓	✓	✓	✓	✓	✓
225 tundi				✓			✓		✓			
240 tundi				✓			✓		✓			
255 tundi				✓			✓		✓			✓
270 tundi				✓			✓		✓			
280 tundi				✓			✓		✓			
300 tundi				✓			✓		✓			

* Toimingud, mida peab tegema edasimüüja või volitatud teenindus

14. RIKETE IDENTIFITSEERIMINE

RIKE	VÕIMALIK PÕHJUS	PARANDUS
1. Mootor ei lähe või ei jää käima	Vale käivitusmeetod.	Järgige juhiseid (vt jaotis 6.3)
	Must küünal või vale elektrootide vahe	Kontrollige küünalt (vt jaotis 8.4).
	Õhufilter ummistunud	Puhastage ja/või asendage filter (vt jaotis 8.3).
	Karburaatori viga	Pöörduge volitatud teeninduskeskuse.
2. Mootor läheb käima, kuid võimsust on vähe.	Õhufilter ummistunud	Puhastage ja/või asendage filter (vt jaotis 8.3).
	Karburaatori viga	Pöörduge volitatud teeninduskeskuse.
3. Mootor töötab ebaühtlaselt või kaotab koormuse all võimsuse	Must küünal või vale elektrootide vahe	Kontrollige küünalt (vt jaotis 8.4).
	Karburaatori viga	Pöörduge volitatud teeninduskeskuse.
4. Mootor tekitab liigselt suitsu	Vale suhtega kütusesegu	Valmistage kütusesegu juhiste järgi (vt jaotis 7.2)
	Karburaatori viga	Pöörduge volitatud teeninduskeskuse.
5. Üleujutatud mootor	Käivitusnuppu on korduvalt vajutatud sisestatud käivitiga	Eemaldage küünal (jn 31) ja tõmmake ettevaatlikult käivitusnööri nuppu (jn 19.I), et liigne kütus eemaldada; seejärel kuivatage küünla elektrootid ja paigaldage küünal tagasi.
6. Lõikeseade liigub vabakäigul töötava mootoriga	Valesti reguleeritud karburaator	Pöörduge volitatud teeninduskeskuse.
7. Ebaharilikud masinavibratsioonid	Kahjustatud või lahtised osad.	Seisake masin ja lahutage küünlakaabel (jn 19.H.). Kontrollige võimalike kahjustuste osas. Kontrollige, kas on lödvenenud osi ja kinnitage need. Kõik kontrollid, vahetused ja parandused peab tegema volitatud teeninduskeskus.
8. Masin on lõõnud vastu võõrkeha	Kahjustatud või lahtised osad.	Seisake masin ja lahutage küünlakaabel (jn 19.H.). Kontrollige võimalike kahjustuste osas. Kontrollige, kas on lödvenenud osi ja kinnitage need. Kõik kontrollid, vahetused ja parandused peab tegema volitatud teeninduskeskus.

Kui probleemid jätkuvad ka pärast abinõude tarvitusele võtmist, siis pöörduge edasimüüja poole.



INDICE

1. YLEISTÄ	1
2. TURVALLISUUSMÄÄRÄYKSET	2
3. LAITTEeseen TUTUSTUMINEN	4
3.1 Laitteen kuvaus ja käyttötarkoitus	4
3.2 Turvallisuusmerkinnät	5
3.3 Tuotteen tunnistustarra	5
3.4 Pääkomponentit	5
4. ASENNUKSEEN	6
4.1 Asennusosat	6
4.2 Kahvojen asennus	6
4.3 Leikkuuvälineen ja sopivan suojuksen valinta	7
4.4 Leikkuuvälineen suojuksen asennus	7
4.5 Leikkuuvälineen asennus/irrotus	8
4.6 Runkoputken asennus (mallit, joissa irrotettava putki)	9
4.7 Joustavan voimansiirtoakselin asennus	9
5. HALLINTALAITTEET	9
5.1 Mottorin käynnistys- ja sammutuskytkin	9
5.2 Kaasuvipu	9
5.3 Kaasuttimen turvavipu	9
5.4 Käynnistyskahva	9
5.5 Kaasunlisäysvipu (Choke) (jos varusteena)	9
5.6 Rikastimen painike (Primer)	10
5.7 Näyttö (jos varusteena)	10
6. LAITTEEN KÄYTTÖ	10
6.1 Esitoimenpiteet	10
6.2 Turvallisuustarkastukset	10
6.3 Käynnistys	11
6.4 Työskentely	12
6.5 Käyttövinkkejä	13
6.6 Pysäytys	13
6.7 Käytön jälkeen	13
7. SÄÄNNÖLLINEN HUOLTO	13
7.1 Yleistä	13
7.2 Polttoaineseoksen valmistaminen	14
7.3 Polttoaineen tankkaus	14
7.4 Laitteen ja moottorin puhdistus	14
7.5 Mutterit ja kiinnitysruuvit	14
8. YLIMÄÄRÄINEN HUOLTO	15
8.1 Kulmavaihteen voitelu	15
8.2 Joustavan akselin voitelu	15
8.3 Ilmansuodattimen puhdistus	15
8.4 Sytytystulppa	15
8.5 Leikkuuvälineen huolto	15
8.6 Siiman leikkuuveitsen teroitus	16
8.7 Tyhjäkäynnin säätäminen	16
8.8 Kaasutin	16
9. VARASTOINTI	16
10. LIIKUTTAMINEN JA KULJETUS	17
11. HUOLTO JA KORJAUS	17
12. TAKUUSUOJA	17
13. HUOLTOTALUKKO	18
14. VIKOJEN PAIKANNUS	19

1. YLEISTÄ

1.1 KUINKA KÄYTTÖOPASTA LUETAAN

Ne käyttöoppaan kappaleet, jotka sisältävät erityisen tärkeää turvallisuutta tai toimintaa koskevaa tietoa, on merkitty toisin, seuraavassa osoitetulla tavalla:

HUOMAUTUS tai **TÄRKEÄÄ** tarkoittaa *tarkentaa tai antaa lisätietoa jo aiemmin selitetyihin tietoihin. Niiden tarkoituksena on estää laitteen vaurioituminen tai vahinkojen syntyminen.*

Symboli  varoittaa vaarasta. Varoituksen noudattamatta jättäminen voi aiheuttaa henkilövahinkoja tai kolmansiin osapuoliin kohdistuvia vammoja ja/tai vahinkoja.

- Harmailta pisteillä reunustetut kappaleet
- sisältävät tietoa ominaisuuksista, joita ei ole
- kaikissa tässä käyttöohjeessa mainituissa
- malleissa. Tarkista, onko kyseinen
- ominaisuus hankkimassasi mallissa.

Kaikki suunnan ilmaukset "etu-", "taka-", "vasen" ja "oikea" tulee ymmärtää työasennossa olevan käyttäjän näkökulmasta.

1.2 VIITTEET

1.2.1 Kuvat

Käyttöohjeissa annetut kuvat on numeroitu 1, 2, 3, jne. Kuvissa annetut osat on merkitty kirjaimilla A, B, C jne. Viite kuvassa 2 annettuun osaan C osoitetaan: Ks. kuva 2.C tai yksinkertaisesti (Kuva 2.C). Kuvat ovat suuntaa antavia. Asennetut osat voivat poiketa kuvissa annetuista.

1.2.2 Otsikot

Käyttöopas on jaettu lukuihin ja kappaleisiin. Otsikko "2.1 Koulutus" on kappaleen "2. Turvallisuusmääräykset" alaotsikko. Viittaukset lukuihin tai kappaleisiin osoitetaan sanoilla luku tai kappale sekä vastaavalla numerolla. Esimerkiksi: "luku 2" tai "kappale 2.1".

2. TURVALLISUUSMÄÄRÄYKSET

2.1 KOULUTUS

⚠ Tutustu hallintalaitteisiin ja laitteen oikeaan käyttöön. Opettele pysäyttämään laite nopeasti. Näiden varoitusten lukematta jättäminen saattaa aiheuttaa tulipalon ja/tai vakavan loukkaantumisen.

- Kansallinen lainsäädäntö voi rajoittaa laitteen käyttöä.
- Älä anna laitetta lasten käyttöön tai sellaisten henkilöiden käyttöön, jotka eivät tunne käyttöohjeita riittävän hyvin. Paikalliset lait voivat määrittää käyttäjän alaikärajan.
- Laitetta ei koskaan saa käyttää väsyneenä, huonovointisena tai lääkeaineiden, huumeiden, alkoholin tai muiden refleksiin ja huomiokykyyn vaikuttavien aineiden vaikutuksen alaisena.
- Muista, että käyttäjä on vastuussa tapaturmista ja vahingoista, joita muille ihmisille tai heidän omaisuudelleen voi aiheutua. Käyttäjän vastuulla on arvioida maaston mahdolliset vaarat ja ryhtyä tarvittaviin varoimenpiteisiin oman ja muiden turvallisuuden takaamiseksi, erityisesti kun työskennellään kaltevilla, epätasaisilla, liukkailla tai epävakailla pinnoilla.
- Mikäli haluat luovuttaa laitteen muiden käyttöön tai lainata sitä, varmista, että tuleva käyttäjä tutustuu tämän käyttöoppaan sisältämiin käyttöohjeisiin.

2.2 ESITOIMENPITEET

Henkilönsuojaimet

- Käytä vartalonmyötäisiä suojavaatteita, joissa on viiltosuoja, tärinänestohanskoja, kypärää, suojalaseja, pölynaamaria, kuulokkeita ja vahvistettuja, liukumattomia jalkineita.
- Älä käytä huiveja, kauluspaitoja, kaulanauhoja, rannerenkaita tai muita vaatteita, joissa on liehuvia osia tai nauhoja, äläkä solmioita tai muita roikkuvia tai leveitä asusteita, jotka voivat sotkeutua laitteeseen tai työskentelyalueella oleviin esineisiin ja materiaaleihin.
- Sido pitkät hiukset kiinni.

Työalue / Laite

- Tarkista työskentelyalue ja poista kaikki asiat, jotka laite voisi singota tai jotka voisivat vahingoittaa leikkuuvälinettä/pyöriviä osia (kivet, oksat, rautalangat, luut jne.).

Ottomoottori: polttoaine

⚠ Vaara! Bensiini ja seosbensiini ovat erittäin herkästi syttyviä.

- Säilytä bensiini ja valmis seos tarkoitukseen sopivissa hyväksytyissä astioissa, turvallisessa paikassa ja kaukana lämmönlähteistä tai avotulesta.
- Pidä säilytysastiat lasten ulottumattomissa.
- Pidä säilytysastiat puhtaana ruohon jäänteistä sekä liiasta rasvasta.
- Älä tupakoi valmistaessasi polttoaineseosta, polttoainetankin täyttämisen aikana tai muulloinkaan käsitellessäsi polttoainetta.
- Lisää polttoainetta supillon avulla, vain ulkoilmassa.
- Vältä polttoainehöyryjen hengittämistä.
- Älä lisää polttoainetta äläkä poista säiliön korkkia silloin kun moottori on käynnissä tai se on vielä kuuma.
- Avaamalla polttoainetankin korkki hitaasti antaa sisäpaineen purkautua vähitellen.
- Älä laita avotulta säiliön aukon lähelle sen sisällön tarkastamiseksi.
- Älä käynnistä moottoria mikäli polttoainetta valuu ulos, ja vie laite kauas alueelta jonne polttoainetta on vuotanut. Varmista, ettei alueella pääse syntymään tulipaloa niin kauan kuin polttoainetta ja polttoainehöyryä on paikalla.
- Laita polttoainesäiliön ja polttoainetta sisältävän astian korkit aina takaisin paikoilleen ja kiristä ne kunnolla.
- Puhdista välittömästi laitteen päälle tai maahan valunut polttoaine.
- Älä käynnistä laitetta samassa paikassa, jossa se on tankattu; Moottorin käynnistyksen on tapahduttava ainakin 3 metrin päässä polttoaineen täyttöpaikalta.
- Vältä polttoaineen pääsyä kosketuksiin vaatteiden kanssa, mutta jos niin käy, vaihda vaatteet ennen moottorin käynnistystä.

2.3 KÄYTÖN AIKANA

Työalue

- Älä käytä moottoria suljetuissa tiloissa, joihin voi kerääntyä hengenvaarallista hääkääsuua. Käynnistämisen tulee tapahtua ulkoilmassa tai hyvin ilmastoidussa tilassa. Muista aina, että pakokaasut ovat myrkyllisiä.
- Laitteen käynnistämisen aikana älä suuntaa äänenvaimenninta ja siten pakokaasuja kohti syttyviä materiaaleja.
- Älä käytä laitetta räjähdysalttiissa ympäristöissä, syttyvien nesteiden, kaasujen tai pölyn lähettyvillä. Sähköliittimet tai mekaaninen hankaus voivat aiheuttaa kipinöitä, jotka puolestaan voivat sytyttää pölyn tai kaasut.
- Työskentele ainoastaan päivänvalossa tai kyllin riittävässä keinovalossa ja hyvän näkyvyyden vallitessa.

- Pidä aikuiset, lapset ja eläimet poissa työalueelta. Lapsien on ehdottomasti oltava toisen aikuisen valvonnassa.
- Varmista, että ihmiset ovat vähintään 15 metrin päässä laitteen toimintasäteeltä tai raskaimpien raivausten aikana vähintään 30 metrin päässä;
- Vältä mahdollisuuksien mukaan märällä, liukkaalla, liian kaltevalla tai jyrkällä maaperällä työskentelemistä. Käyttäjät saattaa helposti menettää tasapainon työskennellessään.
- Huomioi tarkalleen maaperässä esiintyvät epäyhdenmukaisuudet (kuopat, ojat), kaltevat paikat, piilevät vaarat ja mahdollisten esteiden paikallaolo, jotka voivat rajoittaa näkyvyyttä.
- Toimi erittäin varovaisesti kalliojyrkanteiden, kuoppien tai penkereiden läheisyydessä.
- Työskentele rinteissä aina poikkisuunnassa, älä koskaan ylä/alamäkeen, ja kiinnitä huomiota erityisesti suunnan vaihtoihin: varmista vakaa jalansija ja pidä leikkuuväline aina välittömässä läheisyydessäsi
- Tarkkaile liikennettä, kun käytät laitetta tien läheisyydessä.

Laitteen käsittely

- Työskentelyn aikana laitetta on pideltävä tukevasti kaksin käsin ja niin, että moottoriyksikkö pysyy kehon oikealla puolella ja leikkausyksikkö vyötärön alapuolella
- Ota vakaa asento ja toimi varovaisesti.
- Älä koskaan juokse vaan kävele.
- Pidä laite aina kiinni valjaissa työskentelyn aikana.
- Pidä aina kädet ja jalat kaukana leikkuuvälineestä sekä moottoria käynnistettäessä että laitetta käytettäessä.
- Varoitus: leikkuelementti jatkaa pyörimistä muutaman sekunnin ajan myös sen jälkeen, kun se on pysäytetty tai moottori on sammutettu
- Varo mahdollisia leikkuuvälineen aiheuttamia lentäviä osia.
- Varo äläkä anna leikkuuvälineen iskeytyä voimakkaasti vieraisiin osiin/esteisiin. Jos leikkuuväline kohtaa esteen/esineen, siitä voi olla seurauksena takapotku (kickback). Tämä kosketus voi aiheuttaa erittäin nopean laukeamisen vastakkaiseen suuntaan, työntämällä leikkuuvälinettä yläsuuntaan tai päin käyttäjää. Takapotku saattaa aiheuttaa laitteen kontrollin menetyksen, jonka seuraukset voivat olla vakavia. Vältäaksesi takapotkun noudata seuraavassa lueteltuja varotoimia:
 - Pidä laitteesta tiukasti kiinni kaksin käsin ja laita keho ja käsivarret sellaiseen asentoon, jossa takaiskua voidaan vastustaa.
 - Älä pidä käsivarsia liian korkealla äläkä liikkua vyötärön yläpuolella.

- Käytä yksinomaan valmistajan määrittämiä leikkuuvälineitä.
- Noudata valmistajan antamia ohjeita liittyen leikkuuvälineen huoltoon.
- Huomioi loukkaantumisen mahdollisuus siiman leikkaamiseen tarkoitetun välineen käytöstä johtuen.
- Varoitus: leikkuelementti jatkaa pyörimistä myös moottorin sammuttamisen jälkeen.
- Älä koske käytön aikana kuumenneisiin moottorin osiin. Palovammavaara.
- Tulipalovaaran välttämiseksi älä jätä laitetta lehtien tai kuivan ruohon sekaan, kun moottori on kuuma.
- ⚠ Jos työskentelyn aikana ilmenee laitevikoja tai tapahtuu onnettomuus, pysäytä moottori välittömästi ja peräänny lisävahinkojen välttämiseksi laitteen luota; Jos tapahtuu loukkaantuminen, ryhdy tarvittaviin ensiaputoimenpiteisiin ja ota yhteyttä sairaanhoitohenkilökuntaan. Poista huolellisesti mahdolliset jätteet, jotka saattavat vahingoittaa henkilöitä tai eläimiä, jos niitä ei huomaa.
- ⚠ Näissä ohjeissa annetut melu- ja värinätason arvot vastaavat laitteen käytössä syntyviä maksimiarvoja. Epävakaan leikkuelementin käyttö, liian nopea liike ja huollon puute vaikuttavat merkittävästi melu- ja värinäpäästöarvoihin. Näin ollen on tarpeen soveltaa ennaltaehkäiseviä toimenpiteitä, joiden tarkoituksena on poistaa korkeasta melusta ja värinästä syntyvät mahdolliset vahingot; suorita laitteen huolto, käytä kuulosuojaimia, pidä taukoja työskentelyn aikana.
- ⚠ Pitkäaikainen altistuminen värinöille saattaa aiheuttaa vammoja tai hermovaurioita (tunnetaan myös nimellä "Raynaudin ilmiö" eli valkosormisuus) erityisesti verenkierto-ongelmista kärsiville henkilöille. Oireet saattavat koskea käsiä, ranteita ja sormia ja tyyppillisiä oireita ovat tuntoaistin häviäminen, puutuminen, ihottuma, kipu, värin häviäminen tai ihon rakenteelliset muutokset. Nämä vaikutukset saattavat voimistua kylmällä ilmalla ja/tai puristettaessa liikaa kahvoista. Oireiden ilmaantuessa on lyhennettävä laitteen käyttöaika ja otettava yhteyttä lääkäriin.

Käyttörajoitukset

- Laitetta eivät saa käyttää henkilöt, jotka eivät pysty pitämään siitä tukevasti kaksin käsin kiinni ja/tai pysymään tasapainossa, tukevasti jaloillaan työskentelyn aikana.
- Älä koskaan käytä laitetta, jos suojuukset ovat vahingoittuneet, niitä ei ole tai ne eivät ole oikein asennettu.

- Älä muuta moottorin säätöjä tai käytä sitä ylikerroksilla. Jos moottoria käytetään liian suurilla kierroksilla, henkilövahinkojen riski kasvaa.
- Älä altista laitetta liiallisille rasituksille, äläkä käytä pientä laitetta raskaisiin töihin; Sopivan laitteen käyttö vähentää riskejä ja parantaa työn laatua.

2.4 HUOLTO, VARASTOINTI JA KULJETUS

Suorita säännöllinen huolto ja oikea varastointi laitteen turvallisuuden ja suorituskyvyn säilyttämiseksi.

⚠ Älä koskaan käytä laitetta, jos siinä on kuluneita tai vioittuneita osia. Käyttöturvallisuuden kannalta on tärkeää, että rikkoutuneet osat vaihdetaan uusiin, eikä niitä korjata. Käytä ainoastaan alkuperäisiä varaosia: ei alkuperäisten varaosien ja/tai väärin asennettujen osien käyttö vaarantaa laitteen turvallisuuden, voi aiheuttaa onnettomuuksia tai henkilövahinkoja, ja vapauttaa valmistajan kaikista pakotteista ja vastuusta.

Huolto

- Tulipaloriskin vähentämiseksi tarkista laite säännöllisesti öljy- ja/tai polttoainevuotojen varalta.
- Laitteen säätötoimenpiteiden aikana varo erityisesti, etteivät sormet jää jumiin liikkuvan leikkuuvälineen ja laitteen kiinteiden osien väliin.

Varastointi

- Älä sijoita laitetta, jonka tankissa on polttoainetta, sellaisiin tiloihin, joissa polttoaineen höyryt voivat syttyä liekistä, kipinästä tai erittäin kuumasta lämmönlähteestä.
- Tulipalon vaaran vähentämiseksi, älä jätä jäännösmateriaaleja sisältäviä säiliöitä sisätiloihin.

2.5 YMPÄRISTÖNSUOJELU

Ympäristönsuojelun tulee olla laitteen käytössä ensisijaisen tärkeä ja etusijalla oleva seikka, rauhanomaisen rinnakkaiselon ja elinympäristöomme hyväksi.

- Vältä aiheuttamasta naapurustolle häiriötä. Käytä laitetta vain järkevään aikaan (älä käytä sitä aikaisin aamulla tai myöhään illalla, kun käyttö voi häiritä muita ihmisiä).
- Noudata tarkasti paikallisia määräyksiä, jotka koskevat pakkausten, öljyn, polttoaineen, suodatimien, kuluneiden osien tai muiden ympäristöön suuresti vaikuttavien elementtien

hävittämistä; Näitä jätteitä ei saa laittaa sekajätteeseen, vaan ne on lajiteltava ja vietävä asianmukaiseen kierrätyskeskukseen, joka huolehtii materiaalien kierrätyksestä.

- Noudata tarkasti paikallisia säädöksiä, koskien jätteiden hävitystä.
- Kun laite poistetaan käytöstä, älä jätä sitä luontoon, vaan toimita se kierrätyskeskukseen paikallisten määräysten mukaisesti.

3. LAITTEeseen TUTUSTUMINEN

3.1 LAITTEEN KUVAUS JA KÄYTTÖTARKOITUS

Tämä laite on harrastuskäyttöön tarkoitettu puutarhanhoitoväline, tarkemmin sanoen kannettava raivaussaha/viimeistelyleikkuri, jossa on polttomoottori.

Laitte koostuu ensisijaisesti moottorista, joka käyttää erityyppisiä vaihteleviin tarkoituksiin suunniteltuja leikkuuvälineitä runkoputkeen suljetun voimansiirtoakselin ja kulmavaihteen välityksellä.

Käyttäjä kykenee kannattelemaan laitetta valjaiden ansiosta ja voi käynnistää tärkeimmät hallintalaitteet pysyttelemällä aina turvaetäisyydellä leikkuuvälineestä.

3.1.1 Käyttötarkoitus

Tämä laite on suunniteltu ja valmistettu:

- ruohon ja kasvien leikkaamiseen jotka eivät ole puumaisia, nailonsiimaa käyttämällä, joka on suljettu siiman käyttöön sisälle
- korkeiden ruohojen, risujen, oksien ja puumaisten pensaiden (halkaisija korkeintaan 2 cm) leikkaamiseen metalli- tai muoviterien avulla;
- puumaisten osien leikkaamiseen ja pienikokoisten puiden kaatamiseen (vain sahalaitaisella terällä, mikäli sallittua);
- yhden ainoan käyttäjän käytettäväksi.

3.1.2 Väärä käyttö

Mikä tahansa muu yllä mainitusta poikkeava käyttö voi olla vaarallista ja aiheuttaa henkilö- ja/ tai omaisuusvahinkoja. Sopimattomaksi käytöksi katsotaan (esimerkiksi, mutta ei ainoastaan):

- laitteen käyttäminen lakaisuun;
- pensasaitojen muotoileminen tai muut työt, joissa leikkuuvälinettä ei käytetä maan tasolla;
- puiden oksitus
- laitteen käyttäminen käyttäjän vyötärön korkeuden yläpuolella

- laitteen käyttäminen muiden kuin kasvipöeräisten materiaalien leikkaamiseen
- leikkuuvälineiden käyttö muihin kuin taulukossa "Tekniset tiedot" lueteltuihin käyttöihin. Vakavien loukkaantumisien ja vammojen vaara;
- laitteen käyttö samanaikaisesti yhdessä useamman henkilön kanssa.

TÄRKEÄÄ Laitteen virheellinen käyttö aiheuttaa takuun raukeamisen, jolloin valmistaja vapautuu vastuusta ja kaikki vastuu käyttäjälle tai kolmansille osapuolille koituneista vahingoista tai vammoista siirtyy valmistajalta käyttäjälle.

3.2 TURVALLISUUSMERKINNÄT

Laitteeseen on kiinnitetty erilaisia merkkejä (kuva 2). Niiden tehtävä on muistuttaa käyttäjää toimintatavoista, jotka varmistavat välttämättömän tarkkaavaisuuden ja varovaisuuden laitetta käytettäessä.

Symbolien selitykset:



VAROITUS! VAARA! Tämä laite saattaa olla vaarallinen käyttäjälleen ja muille käytettäessä virheellisesti.



VAROITUS! Lue käyttöopas ennen tämän laitteen käyttöä.

Jatkuvan päivittäisen normaalikäytön aikana laitteen käyttäjä voi altistua melutasolle, joka on 85 dB (A) tai suurempi. Käytä kuulosuojaimia, suojalaseja ja suojakypärää.



Käytä suojakäsineitä ja turvakengkiä!



SINKOUTUVIEN OSIEN VAARA! Pidä kaikki ihmiset tai kotieläimet laitteen käytön aikana vähintään 15 metrin etäisyyden päässä!



Leikkuuvälineen maksiminopeus.



Älä käytä sahalaista pyöröterää. **Vaara: Sahalaitaisen pyöröterän käyttö malleissa, joissa sitä ei ole tarkoitettu käytettäväksi, altistaa käyttäjän riskille saada erittäin vakavia tai jopa uolettavia vammoja.**



VAROITUS! Bensiini on herkästi syttyvää. Anna moottorin jäähtyä ainakin 2 minuuttia ennen tankkausta.



Varo terän työntöä.



VAROITUS! - Pysy loitolla kuumista pinnoista.

TÄRKEÄÄ Huonokuntoiset tai lukukelvottomat tarrat on vaihdettava. Pyydä tilalle uudet tarrat valtuutetulta laitekohtaiselta huoltokeskukselta.

3.3 TUOTTEEN TUNNISTUSTARRA

Tuotteen tunnistustarrassa on seuraavat tiedot (Kuva 1):

1. Äänitehon taso
2. Vaatimustenmukaisuusmerkki
3. Valmistusvuosi ja -kuukausi
4. Laitetyyppi
5. Sarjanumero
6. Valmistajan nimi ja osoite
7. Tuotekoodi

Kirjoita laitteen tunnistetiedot niille tarkoitettuihin kohtiin kannen takaosassa olevaan tarraan.

TÄRKEÄÄ Käytä tarrassa lukevia tunnistavia tietoja joka kerta kun valtuutettuun huoltokorjaamoon otetaan yhteyttä.

TÄRKEÄÄ Esimerkki vaatimuksenmukaisuusvakuutuksesta löytyy käyttöoppaan viimeisiltä sivuilta.

3.4 PÄÄKOMPONENTIT

Laitte on valmistettu seuraavista pääosista, joita vastaa seuraavat toiminnot (kuva 1):

- A. Moottori:** liikuttaa leikkuuosaa runkoputken ja kulmavaihteen välityksellä.
- B. Runkoputki:** putken sisälle on sovitettu voimansiirtoakseli, jonka tehtävänä on siirtää pyörivä liike kulmavaihteeseen.
- Jäykkä voimansiirtoakseli
 - Joustava voimansiirtoakseli
- C. Kulmavaihte:** runkoputken viimeinen osa, joka siirtää liikkeen leikkuulaitteeseen.
- D. Leikkuuväline:** kasviruohon leikkamiseen tarkoitettu elementti
- Siiman käyttöä:** nylonsiimasta valmistettu leikkuuväline.
 - 3-kärkinen, 4-kärkinen ja 8-kärkinen terä:** metalliekosta valmistettu leikkuuväline.
- 3. Sahalaitainen terä** (mikäli hyväksytty): metalliekosta valmistettu leikkuuväline, jonka ulkoreuna on hammastettu.
- E. Leikkuuvälineen suoju:** on turvasuoja, joka estää leikkuuvälineen mahdollisesti keräämien esineiden sinkoutumisen kauaksi laitteesta.
- Siiman käyttöä
 - Sahalaitainen terä (mikäli hyväksytty)
- F. Etukahva:** puolipyörän muotoinen, tekee laitteen ohjaamisen mahdolliseksi ja siihen on asetettu jalkaa suojaava este.
- G. Takakahva:** tekee laitteen ohjaamisen mahdolliseksi ja siihen on asetettu ensisijaiset ohjaukset käynnistystä/sammutusta/kiihdytystä varten.
- H. Jalkaa suojaava este:** on turvaeste, joka suojaa tahattomilta kosketuksilta leikkuuvälineeseen sen käytön aikana.
- I. Kahvaputki:** "häränsarviksi" muotoiltu kahvaosa, joka sijaitsee runkoputken nähdessä epäsymmetrisesti poikkisuunnassa mahdollistaa laitteen hallinnan, ja sen oikeassa päässä sijaitsevat päätoimintojen kytkimet: käynnistys, sammutus, ja kaasun.
- J. Näyttö:** näytetään tietoja laitteen toiminnasta ja huollosta.
- K. Kiinnityskohta (valjaat):** valjaiden kiinnityskohta laitteeseen.
- L. Valjaat:** kangashihnoista koostuva asuste, joka olkien päälle asetettuna auttaa kannattelemaan laitteen painoa työskentelyn aikana.
- Yksioskaiminen

- kaksioskaiminen
- reppumalli

- M. Terän suoja** (laitteen kuljettamista ja liikuttamista varten): suojaa tahattomilta kosketuksilta leikkuuvälineeseen, jotka voivat aiheuttaa vakavia vammoja.

4. ASENNUS

TÄRKEÄÄ *Noudatettavat turvallisuusmääräykset on kuvattu luvussa 2. Noudata tarkalleen kyseisiä ohjeita estääksesi vakavia riskitilanteita tai vaaroja.*

Kuljetus- ja varastointiteknisistä syistä jotkin laitteen osat toimitetaan purettuina ja ne tulee koota pakkauksesta purkamisen jälkeen, seuraavia ohjeita noudattaen.

⚠ Pakkauksesta purkamisen ja asentamisen on suoritettava tasaisella ja tukevalla alustalla, ja tilaa on oltava riittävästi laitteen ja pakkausten siirtelyyn. Käytä aina tarkoituksenmukaisia välineitä ja työkaluja. Älä käytä laitetta ennen kuin osassa "ASENNUS" annetut ohjeet on suoritettu loppuun.

4.1 ASENNUSOSAT

Pakkaus sisältää osat asennusta varten.

4.1.1 Pakkauksen purkamisen

- Avaa pakkaus huolella ja varo osien hävittämistä
- Tutustu laatikossa olevaan dokumentaatioon, nämä ohjeet mukaan luettuina.
- Ota pois laatikosta kaikki irralliset osat.
- Ota raivaussaha ulos laatikosta.
- Hävitä laatikko ja pakkausmateriaalit paikallisten määräysten mukaisesti.

4.2 KAHVOJEN ASENNUS

4.2.1 Etukahvan asennus - Tyyppi I

- Aseta hattumutteri (Kuva 3.A) paikoilleen työntämällä pultti (Kuva 3.A.1) yhteen rei'istä, jotka runkoputkessa on sitä varten.
- Asenna etukahva, jossa on jalkasuojus (Kuva 3.B) ruuvien (Kuva 3.C) avulla ja kiinnitä huomiota siihen, että kaksi puolipyöreää tärinänvaimenninta (Kuva 3.D) pysyvät paikoillaan.
- Kiristä ruuvit pohjaan asti (Kuva 3.C).

4.2.2 Etukahvan asennus - Tyyppi II

1. Aseta hattumutteri (Kuva 4.A) paikoilleen työntämällä pultti (Kuva 4.A.1) yhteen rei'istä, jotka runkoputkessa on sitä varten.
2. Kiinnitä etukahva (kuva 4.B) ruuveilla (kuva 4.C).
3. Kiristä ruuvit pohjaan asti (kuva 4.C).

4.2.3 Kahvaputken asennus - Tyyppi III

1. Löysää keskellä oleva nuppi (Kuva 5.A) ja irrota hattumutteri (Kuva 5.B).
2. Aseta kahvaputki (Kuva 5.C) paikalleen ja huolehdi siitä, että ohjaimet tulevat oikealle puolelle.
3. Säädä kahvaputki miellyttävimpään työskentelyasentoon ja kiinnitä se hattumutterin (Kuva 5.B) ja nupin (Kuva 5.A) avulla.
4. Kiinnitä ohjainten johtovaippa (Kuva 5.D) kaapelikenkään (Kuva 5.E).

HUOMAA Löysäämällä kiinnikettä (Kuva 5.A) on mahdollista kääntää kahvaputkea ja helpottaa näin varastointia.

4.2.4 Kahvaputken asennus - Tyyppi IV

1. Aseta hattumutteri (Kuva 6.A) paikoilleen työntämällä pultti (Kuva 6.A.1) yhteen rei'istä, jotka runkoputkessa on sitä varten.
2. Aseta kahvaputki (Kuva 6.B) paikalleen ja huolehdi siitä, että ohjaimet tulevat oikealle puolelle.
3. Säädä kahvaputki mukavimpaan työskentelyasentoon ja lukitse se ruuveilla (Kuva 6.C).

4.2.5 Kahvaputken asennus - Tyyppi V

1. Aseta kahvaputki (Kuva 7.A) runkoputken kiinnityskohtaan (Kuva 7.B) ja huolehdi siitä, että ohjaimet tulevat oikealle puolelle.
2. Löysää ja sitten kiristä kahvaputken (Kuva 7.C) nuppi (Kuva 7.A).

4.3 LEIKKUUVÄLINEEN JA SOPIVAN SUOJUKSEN VALINTA

 **Jokaiseen leikkuuvälineeseen tulee yhdistää määrätty suojaus, tekniset tiedot sisältävässä taulukossa osoitetulla tavalla.**

Valitse työhön sopivin leikkuuväline seuraavien ohjeiden mukaan:

- **siimapäällä** voi poistaa korkean heinän ja muun kuin puumaisen kasvuston aitojen, muurien, perustusten ja jalkakäytävien viereltä, puiden ympäriltä jne. tai puhdistaa jonkin alueen puutarhasta kokonaan;
- **3-kärkiset, 4-kärkiset ja 8-kärkiset terät** sopivat risukon ja pienikokoisten puiden, halkaisija enintään 2 cm, leikkaamiseen;
- **sahalaitainen terä (mikäli hyväksytty)** mahdollistaa puumaisten osien ja pienikokoisten puiden kaatamisen.

TÄRKEÄÄ *Aina kun on tarpeen vaihtaa leikkuuväline, terälaitteen kaikki osat on irrotettava.*

4.4 LEIKKUUVÄLINEEN SUOJUKSEN ASENNUS

 **Käytä suojahanskoja.**

4.4.1 Leikkuuvälineen suojuksen asentaminen (siimapää, 3-kärkinen, 4-kärkinen ja 8-kärkinen terä) - Tyyppi I

1. Löysää ruuvit (Kuva 8.A).
2. Aseta suojuus (Kuva 8.C) kohdakkain kulmassa olevien reikiin kanssa (Kuva 8.B).
3. Kiinnitä suojuus (Kuva 8.C) kiristämällä ruuvit (Kuva 8.A) pohjaan.

HUOMAA *Leikkuuvälineen suojuksessa (Kuva 8.E) on seuraava symboli:*

 Se osoittaa leikkuuvälineen pyörimissuuntaa.

4.4.2 Leikkuuvälineen suojuksen asentaminen (siimapää, 3-kärkinen, 4-kärkinen ja 8-kärkinen terä) - Tyyppi II

TÄRKEÄÄ *Aina kun käytetään tätä suojusta, on varmistettava, että runkoputken kiinnityslevy (Kuva 9.B, Kuva 9.E) on asennettuna.*

1. Löysää ruuvit (Kuva 9.A).
2. Aseta suojuus (Kuva 9.C) kohdakkain kulmassa olevien reikiin kanssa (Kuva 9.B).
3. Kiinnitä suojuus (Kuva 9.C) kiristämällä ruuvit (Kuva 9.A) pohjaan.

HUOMAA Leikkuuvälineen suojuksessa (Kuva 9.E) on seuraava symboli:

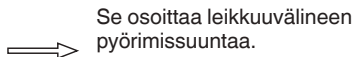

4.4.3 Leikkuuvälineen suojuksen asentaminen (siimapää) - Tyyppi III

1. Irrota suojakorkki (Kuva 10.A) varren alaosan päästä (Kuva 10.B).
2. Kiinnitä suojus (Kuva 10.C) tukeen (Kuva 10.D) varusteena olevilla ruuveilla (Kuva 10.E).

HUOMAA Leikkuuvälineen suojuksessa (Kuva 10.C) on seuraava symboli:

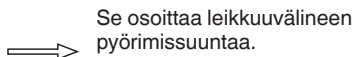

4.4.4 Leikkuuvälineen suojuksen asentaminen (sahalaitainen terä, mikäli sallittu)

 **Tätä suojusta ei saa käyttää muiden leikkuuvälineiden kanssa.**

1. Irrota suojukset, joita on käytetty muita leikkuuvälineitä käytettäessä.
2. Aseta suojus (Kuva 11.B) kohdakkain kulmassa olevien reikien kanssa (Kuva 11.A).
3. Kiinnitä suojus (Kuva 11.B) kiristämällä ruuvit (Kuva 11.C) pohjaan.

4.5 LEIKKUUVÄLINEEN ASENNUS/IRROTUS

 **Käytä suojahanskoja.**

4.5.1 Siiman käyttöön asentaminen - Tyyppi I

1. Kiinnitä lukkorengas (Kuva 12.A) akseliin kiertämällä sitä osoitettuun suuntaan, ja varmista, että renkaan ja kulmavaihteen (Kuva 12.B) jengat sopivat täydellisesti yhteen.
2. Aseta kiintoavain (Kuva 12.C) kulmavaihteen (Kuva 12.D) asianmukaiseen reikään ja ala kiertää lukkorengasta käsin työntäen samalla kiintoavainta (Kuva 12.C), kunnes se ottaa kiinni ja estää näin pyörimisen.

3. Asenna siiman käyttöön (Kuva 12.F) kiertämällä sitä vastapäivään.
4. Ota kiintoavain (Kuva 12.C) irti, jotta siimapää voi pyöriä.

TÄRKEÄÄ Kun käytössä on siiman käyttöön, suojuksen (Kuva 12.E) ja siihen kuuluvan siiman leikkuuveitsen (Kuva 32.A) on aina oltava asennettuina.

4.5.2 Siiman käyttöön irrotus - Tyyppi I

1. Aseta kiintoavain (Kuva 12.C) kulmavaihteen (Kuva 12.D) asianmukaiseen reikään ja ala kiertää lukkorengasta käsin työntäen samalla kiintoavainta (Kuva 12.C), kunnes se ottaa kiinni ja estää näin pyörimisen.
2. Irrota siiman käyttöön (Kuva 12.F) kiertämällä sitä myötäpäivään.

4.5.3 Siiman käyttöön asentaminen - Tyyppi II

1. Estä akselin pyöriminen sopivalla avaimella (Kuva 12.G).
2. Asenna siiman käyttöön (kuva 12.H) kiertämällä sitä myötäpäivään.

4.5.4 Siiman käyttöön irrotus - Tyyppi II

1. Estä akselin pyöriminen sopivalla avaimella (Kuva 12.G).
2. Irrota siiman käyttöön (Kuva 12.F) kiertämällä sitä vastapäivään.

4.5.5 3-kärkisen, 4-kärkisen, 8-kärkisen ja sahalaitaisen terän (mikäli sallittu) asentaminen

 **Kiinnitä terän suojus.**

1. Kiinnitä lukkorengas (Kuva 13.A, Kuva 14.A) akseliin kiertämällä sitä osoitettuun suuntaan ja varmista, että renkaan ja kulmavaihteen (Kuva 13.B, Kuva 14.B) jengat sopivat täydellisesti yhteen.
2. Asenna terä (Kuva 13.C, Kuva 14.C) ja toinen lukkorengas (Kuva 13.D, Kuva 14.D) niin, että sille puoli on terää kohti.
3. Aseta kiintoavain (Kuva 13.E, Kuva 14.E) kulmavaihteen asianmukaiseen reikään, ala kiertää käsin terää (Kuva 13.C, Kuva 14.C) ja työnnä kiintoavainta (Kuva 13.E, Kuva 14.E) kunnes se ottaa kiinni kulmavaihteen reiässä (Kuva 13.B, Kuva 14.B) ja estää näin pyörimisen.
4. Asenna kotelo (Kuva 13.F, Kuva 14.F) ja kiristä mutteri (Kuva 13.G, Kuva 14.G) kiertämällä sitä vastapäivään (25 Nm).

5. Ota kiintoavain (Kuva 13.E, Kuva 14.E) irti, jotta pyörivä liike on taas mahdollinen.

4.5.6 3-kärkisen, 4-kärkisen, 8-kärkisen ja sahalaiteisen terän (mikäli sallittu) irrotus

▲ Kiinnitä terän suojus.

1. Aseta kiintoavain (Kuva 13.E, Kuva 14.E) asianmukaiseen reikään, ala kiertää käsin terää (Kuva 13.C, Kuva 14.C) ja työnnä kiintoavainta (Kuva 13.E, Kuva 14.E) kunnes se ottaa kiinni kulmavaihteen reiässä (Kuva 13.B, Kuva 14.B) ja estää näin pyörimisen.
2. Löysää mutteri (Kuva 13.G, Kuva 14.G) kiertämällä myötäpäivään ja irrota kotelo (Kuva 13.F, Kuva 14.F).
3. Irrota ulkopuolella oleva lukkorengas (Kuva 13.D, Kuva 14.D) ja poista terä (Kuva 13.C, Kuva 14.C) ja sisäpuolella oleva lukkorengas (Kuva 13.A, Kuva 14.A).

4.6 RUNKOPUTKEN ASENNUS (MALLIT, JOISSA IRROTETTAVA PUTKI)

1. Vedä pysäytintappi (Kuva 15.A) ulos ja työnnä tangon alaosa (kuva 15.B), kunnes kuulet pysäytintapin (kuva 15.A) lokahtavan tangon reikään (kuva 15.C). Osien yhteensovittamista voi auttaa kääntelemällä alaosa (kuva 15.B) kevyesti eri suuntiin. Tapin (Kuva 15.A) asettuminen kokonaan paikoilleen ei jää huomaamatta; sen on oltava täysin sisään työnnettynä.
2. Kiristä asettamisen jälkeen nappi (Kuva 15.D) pohjaan saakka.

4.7 JOUSTAVAN VOIMANSIIRTOAKSELIN ASENNUS

1. Poista suojatulpat (Kuva 16.A) joustavan voimansiirtoakselin molemmista päistä (Kuva 16.B) huomioiden, että tulpat eivät ole keskenään samanlaiset.
2. Poista suojakorkki (Kuva 17.A) ulkonevasta putkesta (Kuva 17.B) takakahvasta (Kuva 17.C)
3. Aseta pää, jossa on ura (Kuva 17.D), ulkonevaan putkeen (Kuva 17.B) takakahvaan (Kuva 17.C) ja kiinnitä se ruuvilla (Kuva 17.E) varmistaen, että kiinnitys pitää.
4. Paina tappia (Kuva 18.A) ja aseta joustava akseli (Kuva 18.B) paikoilleen moottoriyksikköön (Kuva 18.C).
5. Vapauta tappi (Kuva 18.A) akselin (Kuva 18.B) pään kiinnittämiseksi.
6. Liu'uta kumisuojusta (Kuva 18.D) ja vedä johdot kulkemaan sen sisällä (Kuva 18.E).

7. Avaa kaasuttimen kaapelin suojalaite (Kuva 18.F) ruuvimeisselillä.
8. Liitä kaapelit (Kuva 18.G) ja (Kuva 18.H).
9. Sulje suojalaite (Kuva 18.F).
10. Liitä liittimet (Kuva 18.I) ja (Kuva 18.L).
11. Aseta kumisuojaus takaisin (Kuva 18.D).

5. HALLINTALAITTEET

5.1 MOTTORIN KÄYNNISTYS- JA SAMMUTUSKYTKIN

Käynnistää ja sammuttaa moottorin. Kytkimellä on kaksi asentoa (Kuva 19.A):



STOP - moottori pysähtyy, eikä käynnisty uudelleen.



START - moottori käynnistyy.

5.2 KAASUVIPU

Kaasuvivulla säädetään leikkuuvälineen nopeutta.

Kaasuvipua (Kuva 19.B) voidaan käyttää ainoastaan painamalla samanaikaisesti kaasuttimen turvavipua (Kuva 19.C).

Oikea työskentelynopeus saadaan pitämällä kaasuvipua (Kuva 19.B) pohjassa.

5.3 KAASUTTIMEN TURVAVIPU

Kaasuttimen turvavipu (Kuva 19.C) mahdollistaa kaasuvivun (Kuva 19.B) käytön.

5.4 KÄYNNISTYSKAHVA

Mahdollistaa moottorin manuaalisen käynnistyksen (Kuva 19.I).

5.5 KAASUNLISÄYSVIPU (CHOKE) (JOS VARUSTEENA)

Käytetään moottorin käynnistykseen kylmänä. Choke-ohjauksessa on kaksi asentoa (Kuva 19.E):



Asento A - Choke ei ole kytketty (tavallinen toiminta ja moottorin käynnistys lämpimänä).



Asento B - Choke on kytketty (moottorin käynnistystä varten kylmänä).

5.6 RIKASTIMEN PAINIKE (PRIMER)



Kumisen rikastimen painikkeen painaminen ruiskuttaa polttoainetta kaasuttimeen, mikä auttaa moottoria käynnistymään (Kuva 19.F).

5.7 NÄYTÖ (JOS VARUSTEENA)

Näytöllä (Kuva 19.J) näytetään tietoja laitteen toiminnasta ja huollosta.

RPM

Kierroslukumittari.

Luvut näytöllä näyttävät moottorin kierrosten lukumäärän.



Tuntilaskuri.

Luvut näytöllä näyttävät laitteen toiminnan tunteina (H) ja minuutteina (M).

MAINTENANCE

Huolto.

Kuvake  näyttää, ettei ole tarpeen suorittaa huoltoa.

Kuvake  alkaa vilkkumaan, kun saavutetaan huollon kynnyсарvo tunneissa. Toimenpiteiden suoritusiheydet ja tyypit on annettu "Huoltotaulukossa" (ks. luku 13). Vilkkuminen jatkuu 1 tunnin ajan.

6. LAITTEEN KÄYTTÖ

TÄRKEÄÄ *Noudatettavat turvallisuusmääräykset on kuvattu luvussa 2. Noudata tarkalleen kyseisiä ohjeita estääksesi vakavia riskitilanteita tai vaaroja.*

TÄRKEÄÄ *Laitte toimitetaan ilman polttoainetta.*

6.1 ESITOIMENPITEET

Ennen laitteen käyttöä:

1. aseta laite tukevasti vaakatasoon maahan;
2. valitse työhön sopivin leikkuuväline (kappale 4.3)
3. kaada polttoainetta tankkiin. Polttoaineseoksen valmistaminen sekä polttoaineen tankkaamiseen liittyvät toimintatavat ja varoitimet, ks. kpl 7.2 ja kpl 7.3);
4. pue valjaa oikein (katso kpl 6.1.1).

6.1.1 Valjaiden käyttö

Olkahihnat tulee säätää käyttäjän pituuden ja ruumiinrakenteen mukaisesti.

• Yksiolkaimiset mallit

Valjaat on puettava ennen laitteen kiinnittämistä pidikkeeseensä.

Hihnan (kuva 20.A) on mentävä vasemman olan päältä ja kuljettava kohti oikeaa kylkeä.

Hihna on puettava seuraavasti:

- tuki (Kuva 20.A.1), laitteen kiinnitykseen tarkoitettu jousihaka (Kuva 20.A.2) ja pikalukko (Kuva 20.A.3) sijoitettuina oikealle puolelle.

• Kaksiolkaimiset mallit

Valjaat on puettava ennen laitteen kiinnittämistä pidikkeeseensä.

Hihna (Kuva 20.B) on puettava seuraavasti:

- tuki (Kuva 20.B.1), laitteen kiinnitykseen tarkoitettu jousihaka (Kuva 20.B.2) ja pikalukko (Kuva 20.B.3) sijoitettuina oikealle puolelle;
- pikalukko edessä (kuva 20.B.4);
- olkahihnojen risteyskohta käyttäjän selkäpuolella (kuva 20.B.6);
- soljet kunnolla kiinni (kuva 20.B.5).

Olkahihnat tulee kiristää niin, että paino jakautuu tasaisesti hartioille.

TÄRKEÄÄ *Irrota laite vaaratilanteessa pikalukon (Kuva 20.B.3) avulla.*

• Reppumallit

Reppua on pidettävä laitteen käynnistämisen jälkeen.

Reppua (Kuva 20.C) on käytettävä:

- olkahihnat käyttäjän olkapäillä (Kuva 20.C.1),
- soljet kunnolla kiinni (kuva 20.C.2),
- laitteen kiinnitykseen tarkoitettu jousihaka sijoitettuna oikealle puolelle (Kuva 20.C.3),
- pikalukko edessä (kuva 20.C.4),

Olkahihnat tulee kiristää niin, että paino jakautuu tasaisesti hartioille.

TÄRKEÄÄ *Irrota valjaat vaaratilanteessa pikalukon (Kuva 20.C.4) avulla.*

6.2 TURVALLISUUSTARKASTUKSET

Suorita seuraavat turvallisuustarkastukset ja tarkasta, että tulokset vastaavat taulukoissa annettuja.



Suorita turvallisuustarkastukset aina ennen käyttöä.

6.2.1 Yleistarkastus

Kohde	Tulos
Kahvat (Kuva 1.F, Kuva 1.G, Kuva 1.I)	Puhdistetut, kuivat, kiinnitetty oikein ja tiukasti laitteeseen.
Leikkuuvälineen suojus. (Kuva 1.E.1, Kuva 1.E.2)	Sopii valitun leikkuuvälineen kanssa käytettäväksi, kiinnitetty oikein ja tukevasti laitteeseen, ei kulunut/rikki tai vahingoittunut.
Valjaiden kiinnityspiste (Kuva 1.K)	Sijoitettu oikein
Pikalukko (Kuva 20.A.3, Kuva 20.B.3, Kuva 20.C.4)	Toimiva. Kone täytyy pystyä irrottamaan nopeasti vaaratilanteissa.
Laitteen ja leikkuuvälineen ruuvit	Kiristetty kunnolla (ei löystyneet)
Leikkuuväline (Kuva 1.D.1, Kuva 1.D.2, Kuva 1.D.3)	Ei vahingoittunut tai kulunut.
Metallinen terä (jos asennettu) (Kuva 1.D.2, Kuva 1.D.3)	Terävä
Ilmansuodatin (Kuva 29.C)	Puhdas
Sähköjohdot ja sytytystulpan johto	Ehjät, jotta vältetään kipinöiden syntyminen
Sytytystulpan hattut (Kuva 19.H)	Ehjä ja asetettu tulpan päälle oikein

6.2.2 Laitteen toimintatesti

Toimenpide	Tulos
Käynnistä laite (kappale 6.3)	Leikkuuväline (Kuva 1.D.1, Kuva 1.D.2, Kuva 1.D.3), ei saa liikkua, kun moottori on tyhjäkäynnillä.
Käytä samanaikaisesti kaasuvipua (Kuva 19.B) ja kaasuttimen turvavipua (Kuva 19.C).	Vipujen liikkeen tulee olla vapaata, ei pakotettua.
Vapautu kaasuvipu (Kuva 19.B) ja kaasuttimen turvavipu (Kuva 19.C)	Vipujen tulee palata nopeasti ja automaattisesti takaisin perusasentoon ja moottorin minimikierroksille.
Paina kaasuvipua (Kuva 19.B)	kaasuvipu jää paikoilleen (Kuva 19.B).
Paina moottorin virtakytkintä (Kuva 19.A)	Kytkimen tulee liikkua helposti asennosta toiseen.

⚠ Jos mikä tahansa tuloksista poikkeaa seuraavissa taulukoissa osoitetuista arvoista, laitetta ei saa käyttää! Toimita laite huoltokeskukseen laitekohtaisia tarkastuksia ja korjaustoimenpiteitä varten.

6.3 KÄYNNISTYS

Ennen moottorin käynnistämistä:

1. aseta laite maahan tukevaan asentoon;
2. poista leikkuuvälineen suojus (Kuva 1.M) (mikäli paikoillaan);
3. varmista, että terä (Kuva 1.D.2, Kuva 1.D.3) (jos käytössä) ei koske maata tai muita esineitä.

6.3.1 Käynnistys kylmänä

⚠ Käynnistykellä "kylmänä" tarkoitetaan suoritettua käynnistystä vähintään 5 minuutin jälkeen moottorin käynnistyksen tai polttoaineen täytön jälkeen.

TÄRKEÄÄ Epämuodostumien välttämiseksi runkoputkeen ei saa tukea kättä tai polvea käynnistämisen aikana.

TÄRKEÄÄ Rikkoutumisen estämiseksi käynnistysnarua ei saa vetää koko pituudeltaan ulos, eikä sen saa antaa hankautua reiän reunoja vasten. Kahvasta tulee päästää asteittain irti, ettei naru liikkuisi hallitsemattomasti.

1. Varmista, että kytkin (Kuva 19.A) on asennossa "I".
2. **vain malleille, jotka on varustettu chokella:** Kytke choke vieden vipu asentoon "B" (Kuva 19.E).
3. Paina rikastimen painiketta (Kuva 19.F) 10 kertaa varmistaaksesi kaasuttimen toiminnan. Varmista, että sormi peittää reiän, kun painat rikastimen painiketta.
4. Pidä laite tukevasti maassa, yksi käsi moottoriryksikön päällä, jotta menetät laitteen hallintaa käynnistämisen aikana (Kuva 21).
5. Vedä hitaasti käynnistyskahvaa 10-15 cm, kunnes tunnet vastuksen ja vedä sen jälkeen vielä muutaman kerran, kunnes havaitset ensimmäiset käynnistymisäänet.
6. **vain malleille, jotka on varustettu chokella:** Kytke choke pois vieden vipu asentoon "B" (Kuva 19.E).
7. Vedä uudelleen käynnistyskahvasta, kunnes moottori alkaa käydä tasaisesti.
8. Käytä lyhyesti kaasuvipua (Kuva 19.B) ja vie moottori minimikierroksille.
9. Anna moottorin käydä pienimmillä kierroksilla vähintään 1 minuutin ajan ennen kuin käytät laitetta.

TÄRKEÄÄ Jos käynnistysnarun kahvasta vedetään toistuvasti, moottori voi tukehtua, mikä vaikeuttaa käynnistämistä.
Jos moottori tukehtuu, katso kappale 14.

6.3.2 Käynnistys lämpimänä

Käynnistystä varten lämpimänä (välittömästi moottorin käynnistyksen jälkeen) seuraa edellisen menettelyn kohtia 1 - 2 - 3 - 4 - 6 - 7.

6.4 TYÖSKENTELY

HUOMAUTUS Ennen niittämistä suosittelemme tutustumaan laitteeseen ja leikkuutapoihin pukeamalla valjaat, puristamalla laitetta ja tekemällä työn vaatimat liikkeet.

Laitteen käyttöä varten toimi seuraavassa kuvatulla tavalla:

- kiinnitä laite aina oikein puettuihin valjaisiin (katso kappale 6.1.1);
- pidä laitteesta aina kiinni kaksin käsin niin, että moottoriyksikkö on kehon oikealla puolella ja leikkuuyksikkö vyötärön alapuolella.

6.4.1 Työskentelytekniikka

6.4.1.a Siiman käyttöpää

⚠ Käytä AINOASTAAN nailonsiimaa. Siimapäähän sopimattomien metallisten tai muovitetujen metallivaijerien käyttö saattaa aiheuttaa loukkaantumisia.

⚠ Älä käytä laitetta lakaisuun siiman käyttöpäätä kallistamalla. Moottorin teho voi lennättää esineitä tai pieniä kiviä jopa 15 metrin päähän ja kauemmaksikin aiheuttaen esine- tai henkilövahinkoja.

a. Leikkaaminen liikkeessä (niittäminen)

Etene tasaista vauhtia tehden kaarevaa liikettä kuten perinteisellä viikatteella, ja kallistamatta siiman käyttöpäätä toiminnan aikana (Kuva 22).

Kokeile ensin leikata sopivalta korkeudelta pienellä alueella. Tasaisen leikkuukorkeuden saamiseksi pidä siiman käyttöpäätä koko ajan samalla etäisyydellä maasta.

Kun kyseessä on raskaammat leikkuut, saattaa olla hyödyksi kallistaa siimapäätä noin 30° vasemmalle.

⚠ Älä työskentele tällä tavoin, jos on olemassa vaara sellaisten esineiden sinkoilemisesta, jotka voivat vahingoittaa ihmisiä, eläimiä tai aiheuttaa muita vahinkoja.

b. Tarkkuusleikkuu (viimeistely)

Pidä laitetta hieman kallellaan niin, että siimapään alaosa ei koske maahan ja leikkuulinja on halutussa kohdassa. Pidä leikkuuväline kaukana käyttäjästä.

c. Leikkaaminen aitojen / perustusten lähellä

Lähesty hitaasti siimapäällä aitoja, paaluja, kiviä, muuria jne. ilman että osut niihin voimalla (kuva 23).

Jos siima osuu jatkuvasti esteeseen voi se rikkoutua tai kulua; jos se juuttuu aitaan saattaa se leikata äkillisesti.

Joka tapauksessa jalkakäytävien, perustusten, muurien jne. läheisyydessä leikkaaminen saattaa aiheuttaa siiman normaalista poikkeavaa kulumista.

d. Leikkaaminen puiden ympärillä

Kävele puun ympäröivä vasemmalla oikealle, lähestyen hitaasti runkoa niin ettei siima osu runkoon. Pidä samalla siimapäätä hieman eteenpäin kallellaan (kuva 24).

Huomioi, että nailonsiima voi leikata tai vahingoittaa pieniä pensaita ja siiman osuminen pehmeäkaarnaisiin pensaisiin tai puihin saattaa vaurioittaa vakavasti kasvia.

6.4.1.b 3-kärkinen, 4-kärkinen ja 8-kärkinen terä

Aloita leikkaaminen kasvuston yläpuolelta laskien sitten leikkuuterää niin, että leikkaat oksat vähitellen pieniin osiin (Kuva 25).

6.4.1.c Sahalaitainen terä (mikäli hyväksytty)

⚠ Kun käytät sahalaitaista terää, milloin se on sallittua, asenna aina oikeanlainen suojus (kappale 4.4.2). Terän on aina oltava hyvin teroitettu sivupotkun riskin vähentämiseksi.

⚠ Kun kaadetaan pieniä puita, puun kaatumissuunta on ennakoitava ja huomioitava myös tuulen suunta.

Jotta pienten puiden kaatamisessa päästäisiin hyvään lopputulokseen, on välttämätöntä katkaista oksa tai runko siihen kohdistuvalla nopealla liikkeellä, jonka aikana moottori käy täysillä kierroksilla.

Vältä käyttämästä terän oikeaa puolta, sillä pyörimissuunnasta (Kuva 26) johtuen oikea puoli on käytössä alttiimpi sivupotkuille tai terän pysähtymiselle.

6.4.2 Pään siiman pituuden säätö työstön aikana

Tämä laite on varustettu siiman puoliautomaattisesti vapauttavalla siimapäällä.

Pään siiman pituus on säädettävä:

- kun siima kuluu ja siitä tulee lyhyempi
- kun moottori pyörii tavalliseen nähden enemmän
- kun leikkuutehokkuudessa havaitaan heikkenemistä.

Uuden siiman saamiseksi:

- iske siiman käyttöpäätä vasten maata (kuva 27) kaasuvipu painettuna pohjaan
- siimaa annetaan lisää automaattisesti ja siiman leikkuuveitsi (kuva 32.A) leikkaa ylimääräisen siiman.

6.5 KÄYTTÖVINKKEJÄ

Käytön aikana on hyvä välillä poistaa laitteeseen kertyvä ruoho moottorin ylikuumentumisen estämiseksi (Kuva 1.A), joka johtuu leikkuuvälineen suojan (Kuva 1.E.1, Kuva 1.E.2) alle tarttuneesta ruohosta.

Toimi seuraavassa kuvatulla tavalla:

- pysäytä laite (kappale 6.6)
- Irrota sytytystulpan hattu (Kuva 19.H);
- käytä työhansoja
- irrota juuttunut ruoho ruuviavaimella niin, että moottori jäähtyy kunnolla.

HUOMAA Laitteen ensimmäisten 6-8 käyttötuntin aikana tulee välttää moottorin käyttämistä maksimikierroksilla.

6.6 PYSÄYTYS

Laitteen pysäyttämiseksi:

- vapauta kaasuvipu (Kuva 19.B) ja anna moottorin käydä minimikierroksilla muutaman sekunnin ajan;
- siirrä kytkin (Kuva 19.A) asentoon "O";
- Odota leikkuuvälineen pysähtymistä.

⚠ **Kaasuvivun vapauttamisen jälkeen kuluu muutama sekunti ennen kuin leikkuuväline pysähtyy.**

TÄRKEÄÄ Pysäytä laite aina liikuttaessa työskentelyalueiden välillä.

⚠ **Moottori saattaa olla kuuma heti sammuttamisen jälkeen. Älä koske. On olemassa vaara saada palovammoja.**

6.7 KÄYTÖN JÄLKEEN

- Irrota sytytystulpan hattu.
- Kiinnitä terän suoja pysähtyneeseen leikkuuvälineeseen.
- Anna moottorin jäähtyä ennen laitteen asettamista säilytystiloihin.
- Suorita puhdistus (kappale 7.4).
- Varmista, että mikään komponentti ei ole löystynyt tai vahingoittunut. Vaihda vahingoittuneet osat ja kiristä mahdollisesti löystyneet ruuvit ja pultit, jos se on tarpeen.

TÄRKEÄÄ Pysäytä laite (kpl 6.6), irrota sytytystulpan hattu (Kuva 19.H) ja asenna terän suoja aina, kun jätät laitteen valvomatta.

7. SÄÄNNÖLLINEN HUOLTO

7.1 YLEISTÄ

TÄRKEÄÄ Noudatettavat turvallisuusmääräykset on kuvattu luvussa 2. Noudata tarkalleen kyseisiä ohjeita estääksesi vakavia riskitilanteita tai vaaroja.

⚠ **Ennen huoltotoimenpiteiden aloittamista:**

- **Pysäytä laite;**
- **irrota sytytystulpan hattu (Kuva 19.H);**
- **leikkuuväline paikoillaan, kiinnitä terän suoja (paitsi työskennellessä ko. terän parissa)**
- **anna moottorin jäähtyä ennen laitteen asettamista säilytystiloihin**
- **käytä sopivaa vaateutusta, työkäsiineitä ja suojalaseja;**
- **Lue vastaavat käyttöohjeet.**

- Toimenpiteiden suoritusiheydet ja tyytit on annettu "Huoltotaulukossa" (ks. luku 13). Taulukon tarkoituksena on auttaa säilyttämään laite tehokkaana ja turvallisena. Siinä on esitelty tärkeimmät toimenpiteet sekä niiden kaikkien suoritusiheydet. Suorita vastaava toimenpide ensimmäiseksi vastaantulevan määräajan yhteydessä.
- Muiden kuin alkuperäisten varaosien käytöllä voi olla laitteen toiminnan ja turvallisuuden vaarantavia vaikutuksia. Valmistaja ei vastaa kyseisten tuotteiden aiheuttamista vahingoista tai vammoista.

- Valtuutetut huoltokorjaamot ja jälleenmyyjät toimittavat alkuperäisiä varaosia.

TÄRKEÄÄ *Kaikki huolto- ja säätötoimenpiteet, joita ei ole kuvattu tässä käyttöohjeessa, on suoritettava jälleenmyyjän tai ammattitaitoisen huoltokeskuksen toimesta.*

7.2 POLTTOAINESEOKSEN VALMISTAMINEN

Tässä laitteessa on kaksitahtimoottori, joka vaatii bensiinistä ja voiteluöljystä koostuvan polttoaineseoksen.

TÄRKEÄÄ *Pelkän bensiinin käyttö vahingoittaa moottoria, ja siitä seuraa takuun raukeaminen.*

TÄRKEÄÄ *Käytä ainoastaan laadukkaita poltto- ja voiteluaineita ylläpitääksesi laitteen säädöt ja taataksesi mekaanisten osien kestävyuden.*

7.2.1 Bensiinin ominaisuudet

Käytä vain liiytöntä bensiiniä (vihreä bensiini), jonka oktaaniluku ei saa olla alle 90.

TÄRKEÄÄ *Vihreällä bensiinillä on taipumus muodostaa saostumia säiliöön yli 2 kuukautta kestävä varastoinnin aikana. Käytä aina tuoretta bensiiniä!*

7.2.2 Öljyn ominaisuudet

Käytä aina vain synteettistä erittäin hyvälaatuista ja moottoreille tarkoitettua öljyä.

Jälleenmyyjällänne on juuri tämän tyyppisille moottoreille suunnattuja ja parhaan suojan takaavia öljyjä.

TÄRKEÄÄ *Tutustu öljy- ja bensiiniprosentteihin, joita on käytettävä, katsomalla taulukko **TEKNISET TIEDOT**.*

7.2.3 Seoksen valmistaminen ja varastointi

Polttoaineseoksen valmistaminen:

1. kaada tarkoituksenmukaiseen säiliöön noin puolet bensiinin määrästä;
2. lisää öljy;
3. lisää loput bensiinistä;
4. sulje korkki ja ravista voimakkaasti.

TÄRKEÄÄ *Seos vanhentuu. Älä valmista liikaa seosta, ettei saoksia pääsisi syntymään.*

TÄRKEÄÄ *Säilytä seos ja bensiini erillään ja tunnistettavissa astioissa välttääksesi niiden vaihtumisen käyttöhetkellä.*

TÄRKEÄÄ *Puhdista ajoittain bensiinin ja seoksen säilytysastiat poistaaksesi mahdolliset saostumat.*

7.3 POLTTOAINEEN TANKKAUS

Ennen tankkaamista:

1. ravista voimakkaasti säiliötä, jossa seos on;
2. aseta laite tukevaan asentoon vaakatasoon siten, että polttoainesäiliön korkki osoittaa ylös (Kuva 19.G).

HUOMAA *Polttoainesäiliön korkissa (Kuva 19.G) on seuraava symboli:*



Seoksen säiliö.

3. Puhdista säiliön korkki ja ympäröivä alue välttääksesi epäpuhtauksien pääsyn polttoaineeseen sekaan tankkauksen aikana.
4. Avaa polttoainetankin korkki varovasti antaen sisäpaineen purkautua vähitellen.
5. Suorita tankkaus suppilon avulla ja vältä säiliön täyttämistä pirstapintaan.

7.4 LAITTEEN JA MOOTTORIN PUHDISTUS

Puhdista laite aina käytön jälkeen.

Pientenäksesi tulipalon riskiä:

- pidä laite erityisesti moottori puhtaina ruohonjäänneistä, lehdistä ja liiasta rasvasta;
- puhdista sylinterin uurteet äänneöllisesti paineilmalla ja puhdista vaimentimen alue sahanpurusta, varvuista, lehdistä ja muusta eloperäisestä jätteestä.

Jotta välttyään moottorin ylikuumenemiselta ja vahingoittumiselta, jäähdytysilman imusäleikkö on pidettävä aina puhtaana liasta sekä sahanpurusta ja eloperäisestä aineksesta.

7.5 MUTTERIT JA KIINNITYSRUUVIT

- Varmista aina, että ruuvit ja mutterit ovat tiukasti kiinni, jotta laite olisi aina turvallinen ja käyttövalmis.
- Tarkista säännöllisesti, että kahvat on kiinnitetty tiukasti.

8. YLIMÄÄRÄINEN HUOLTO

8.1 KULMAVAIHTTEEN VOITELU

Voitele litiumpohjaisella rasvalla.

Irrota ruuvi (Kuva 28.A) ja levitä rasva pyörittämällä voimansiirtoakselia käsin, kunnes rasvaa pursuaa ulos; kiristä sitten ruuvi (Kuva 28.A).

8.2 JOUSTAVAN AKSELIN VOITELU

Voitele litiumpohjaisella rasvalla.

1. Irrota putki (Kuva 28.B) moottorin puolelta.
2. Vedä joustava akseli (Kuva 28.C) ulos.
3. Levitä rasvaa kääntäen akselia käsin, kunnes rasva on levittynyt koko pinnalle. Asenna sitten kaikki osat takaisin (kpl 4.6)

8.3 ILMANSUODATTIMEN PUHDISTUS

TÄRKEÄÄ *Ilmansuodattimen puhdistaminen on ehdottoman tärkeää laitteen hyvälle toiminnalle ja kestävyydelle. Älä työskentele ilman ilmansuodatinta tai rikkiinäisen suodattimen kanssa, ettet tuota moottorille korjaamatonta vahinkoa.*

Puhdistus on suoritettava 15 työtunnin välein.

• Tyypin I

Suodattimen puhdistus:

1. irrota ruuvit (Kuva 29.B), poista kansi (Kuva 29.A) ja irrota suodatinelementti (Kuva 29.C);
2. puhalla sisäpuoli paineilmalla poistaaksesi pölyn ja roskat (Kuva 30);
3. asenna suodatinelementti (Kuva 29.C) ja kansi (Kuva 29.A) takaisin ja kiristä ruuvit (Kuva 29.B).

• Tyypin II

Suodattimen puhdistus:

1. irrota nuppi (Kuva 29.B), poista kansi (Kuva 29.A) ja irrota suodatinelementti (Kuva 29.C);
2. puhalla sisäpuoli paineilmalla poistaaksesi pölyn ja roskat (Kuva 30);
3. asenna suodatinelementti (Kuva 29.C) ja kansi (Kuva 29.A) takaisin ja kiristä nuppi (Kuva 29.D).

8.4 SYTYTYSTULPPA

Irrota ja puhdista ajoittain sytytystulppa ja poista mahdolliset roskat metalliharjalla (Kuva 31). Tarkista ja säädä uudelleen elektrodien oikea etäisyys toisistaan (Kuva 31).

Asenna sytytystulppa kiertämällä se kiintoavaimella pohjaan asti.

Sytytystulppa on korvattava toisella samanlaisella tulppalla, mikäli elektrodit ovat palaneet tai eriste kulunut, ja joka tapauksessa 100 käyttötunnin välein.

8.5 LEIKKUUVÄLINEEN HUOLTO

Kun leikkuuvälineelle tehdään toimenpiteitä, on oltava varovainen, sillä leikkuuväline voi liikkua, vaikka sytytystulpan johto on irti.

Tässä laitteessa tulee käyttää leikkuuvälineitä, joissa on koodi joka on osoitettu tekniset tiedot sisältävässä taulukossa.

Jatkuvan tuotekehityksen vuoksi "Tekniset tiedot" taulukossa osoitetut leikkuuvälineet saatetaan ajan kuluessa vaihtaa toisiin, mutta leikkuuvälineet pysyvät aina keskenään vaihtokelpoisina ja käyttöturvallisuuden kannalta samanarvoisina.

 **Älä koske leikkuuvälineeseen ennen kuin sytytystulpan johto on irrotettu ja leikkuuväline on täysin pysähtynyt.**

 **Käytä suojahanskoja.**

8.5.1 Terän teroitus/tasapainotus

 **Turvallisuussyistä on hyvä, että teroituksen ja tasapainotuksen suorittaa ammattitaitoinen huoltokeskus, jolla on tarkoituksenmukainen pätevyys ja sopivat varusteet toimenpiteiden suorittamista varten ilman, että terä vahingoittuu tai tulee epävakaaksi käytön aikana.**

3-kärkiset, 4-kärkiset ja 8-kärkiset terät voi käyttää molemmilta puolilta. Kun yksi puoli on kulunut voi terän kääntää ja käyttää kärjen toista puolta. Kun kärjen molemmat puolet ovat kuluneet, teroita ne.

 **Sahalaitaista terää ei voi kääntää, joten sen voi käyttää vain toiselta puolelta.**

8.5.2 Terän vaihto

 **Terää ei saa korjata vaan se on vaihdettava heti kun ilmenee jälkiä rikkoontumisesta tai teroitusraja ylittyy.**

Vaihtotoimenpiteitä varten katso kappaleet 4.5.3 ja 4.5.4.

8.5.3 Siimapään siiman vaihto

• Typpi I

Seuraa annettuja ohjeita (Kuva 33).

• Typpi II

Leikkaa sopivan pituinen uusi siima (Kuva 34.A).

4. Käännä kiertonuppia (Kuva 35.A) kunnes nupissa oleva merkki (Kuva 35.B) asettuu kohdakkain käyttöpäässä olevan merkin kanssa (Kuva 35.C).
5. Aseta siiman toinen pää (kuva 35.D) toiseen kahdesta ulostulevasta aukosta ja anna siiman tulla ulos vastakkaisesta aukosta.
6. Aseta kahdesta aukosta tulevat siiman saman pituisiksi.
7. Käännä kiertonuppia (Kuva 36.A) nuolten osoittamaan suuntaan kiertääksesi siimaa ja jätä ulos noin 175 mm siimaa molemmista aukoista (Kuva 36.B).

Jos pään sisälle on jäänyt vanhaa siimaa tai jos se on katkennut pään sisälle, irrota se seuraavassa kuvatulla tavalla:

1. paina siimapään sivuilla olevia ulokkeita kohdista, joissa lukee "PUSH" (kuva 37.A), ja irrota käyttöpään alaosa (kuva 37.B)
2. poista sisälle jäänyt siima;
3. aseta kela (kuva 38.A) paikalleen
4. sulje käyttöpää kiinnittämällä ulokkeet (kuva 38.B) niille tarkoitettuihin aukkoihin (kuva 38.C) työntämällä niitä pohjaan, kunnes kuulet naksahduksen, joka kertoo käyttöpään (kuva 38.D) kiinnittymisestä paikalleen.

8.6 SIIMAN LEIKKUUVEITSEN TEROITUS

1. Irrota siiman leikkuuveitsi (Kuva 32.A) suojuksesta (Kuva 32.B) irrottamalla ensin ruuvit (Kuva 32.C).
2. Kiinnitä siiman leikkuuveitsi (Kuva 32.A) ruuvipenkkiin, teroita se litteällä viilalla ja säilytä alkuperäinen leikkauskulma.
3. Kiinnitä siiman leikkuuveitsi (Kuva 32.A) suojukseen (Kuva 32.B).

8.7 TYHJÄKÄYNNIN SÄÄTÄMINEN

 **Jos leikkuuväline liikkuu, kun moottori on tyhjäkäynnillä, ota yhteyttä jälleenmyyjäsi, jotta moottori voidaan säätää oikein:**

8.8 KAASUTIN

Kaasutin on säädetty tehtaassa siten, että siitä saadaan kaikissa käyttötilanteissa suurin teho ja voimassa oleviin säädöksiin verraten mahdollisimman vähäiset haitalliset pakokaasupäästöt.

Jos kaasuttimen säädöissä on vikaa, käänny jälleenmyyjäsi puoleen, jotta kaasutin ja moottori voidaan tarkastaa.

9. VARASTOINTI

TÄRKEÄÄ Noudatettavat turvallisuusmääräykset varastoinnin aikana on kuvattu kappaleessa 2.4. Noudata tarkasti kyseisiä ohjeita estääksesi vakavia riskitilanteita tai vaaroja.

Kun laite joudutaan varastoimaan yli 2-3 kuukauden ajaksi, on suoritettava joitakin toimenpiteitä, jotta välttyään hankaluuksilta uudelleen käyttöönottossa sekä moottorin pysyviltä vaurioilta.

Ennen laitteen varastointia:

1. Tyhjennä polttoainesäiliö ulkoilmassa ja kun moottori on kylmä.
2. Käynnistä moottori ja pidä se tyhjäkäynnillä sammumiseen saakka niin, että kaikki kaasuttimeen jäänyt polttoaine tulee kulutettua.
3. Anna moottorin jäähtyä.
4. Irrota sytytystulpan hattu (Kuva 19.H).
5. Puhdista laite huolella.
6. Tarkista, ettei laitteessa esiinny vahinkoja. Ota tarvittaessa yhteyttä valtuutettuun huoltokeskukseen.
7. Varastoi laite:
 - kuivaan ympäristöön
 - sääolosuhteilta suojaan
 - terän suoja asianmukaisesti paikoillaan;
 - paikkaan, johon lapset eivät pääse;
 - varmista, että avaimet tai huollossa käytetyt työkalut on poistettu.

Kun otat laitteen takaisin käyttöön, toimi kappaleessa "6. Laitteen käyttö" kuvatulla tavalla.

10. LIIKUTTAMINEN JA KULJETUS

Kun laitetta siirretään tai kuljetetaan, on toimittava seuraavasti:

- Pysäytä laite.
- Irrota sytytystulpan hattu (Kuva 19.H).
- Käytä paksuja työhanskoja.
- Kiinnitä terän suoja pysähtyneeseen leikkuuvälineeseen.
- Ota kiinni laitteen kahvoista ja käännä leikkuuväline kulkusuuntaan nähden vastakkaiseen suuntaan.

Kun laitetta kuljetetaan ajoneuvolla:

- asemoi se siten, ettei siitä aiheudu vaaraa
- lukitse se kunnolla kuljetusajoneuvoon köyksiä tai ketjuja käyttämällä, jotta se kaatumista ja näin ollen mahdollista vahingoittumista ja polttoaineen valumista voitaisiin estää.

11. HUOLTO JA KORJAUS

Käyttöopas sisältää kaikki laitteen käyttöön ja käyttäjän suorittamaan oikeaan perushuoltoon tarvittavat ohjeet. Kaikki säätö- ja huoltotoimenpiteet, joita ei ole kuvattu tässä ohjekirjassa tulee suorittaa jälleenmyyjän tai jonkin muun huoltokeskuksen toimesta, joka tuntee laitteen ja jolla on erityistyökalut niin, että työ suoritetaan oikein ja säilytetään laitteen alkuperäinen turvallisuustaso.

Epäsopivissa paikoissa tai epäpätevien henkilöiden suorittamat toimenpiteet saavat takuun ja valmistajan vastuun raukeamaan.

- Vain valtuutetut huoltokorjaamot suorittavat korjaus- ja huoltotöitä takuun puitteissa.
- Valtuutetut huoltokorjaamot käyttävät vain alkuperäisiä varaosia. Alkuperäiset varaosat ja varusteet on kehitetty tarkoituksenmukaisesti laitteille.
- Muita kuin alkuperäisiä varaosia ja varusteita ei hyväksytä. Muiden kuin alkuperäisten varaosien ja lisävarusteiden käyttö saa takuun raukeamaan.
- On hyvä jättää laite kerran vuodessa valtuutettuun huoltokeskukseen turvalaitteiden huoltoa, apua ja tarkastusta varten.

12. TAKUUSUOJA

Takuu kattaa kaikki materiaali- ja valmistusviat. Käyttäjän on noudatettava huolellisesti kaikkia liitteenä annettussa dokumentaatiossa olevia ohjeita.

Takuu ei kata seuraavista aiheutuneita vahinkoja:

- Liitteenä annettuun dokumentaation ei ole tutustuttu.
- Huolimattomuus.
- Käyttö ja asennus on suoritettu väärin tai niitä ei ole sallittu.
- Alkuperäisiä varaosia ei ole käytetty.
- Jos on käytetty varaosia, joita valmistaja ei ole toimittanut tai hyväksynyt.

Lisäksi tämä takuu ei kata:

- Kulutusmateriaalin normaalia kulumista, kuten leikkuuvälineet, turvamutterit.
- Normaalia kulumista.

Hankkijaa suojaa omissa maassa voimassa olevat lait. Omissa maassa voimassa olevia oikeuksia ei millään tavoin rajoiteta tällä takuulla.

13. HUOLTOTAULUKKO

Tiheys	Toimenpide												
	LAITE					MOOTTORI							
	Kaikkien kiinnitysten tarkastus (katso kappale 7.5)	Turvallisuus-tarkastukset/ohjainten tarkastus (katso kappale 6.2)	Yleinen puhdistus ja tarkastus (katso kappale 7.4)	Kulmavaihteen ja jousitavan akselin voitelu (katso kpl 8.1, 8.2)	Polttoaineen tason tarkistus/ täyttö (katso kappale 7.3)	Yleinen puhdistus ja tarkastus (katso kappale 7.4)	Ilmansuodattimen puhdistus (katso kappale 8.3)	Ilmansuodattimen vaihto (katso kappale 8.3)	Syrtystulpan puhdistus (katso kappale 8.4)	Syrtystulpan vaihto (katso kappale 8.4)	Pakoputken ruuvien kiinnitys *	Polttoaine-suodattimen vaihto *	Syöntein-tyhjennys-valon ja syöntein uurtaiden puhdistus *
Ennen jokaista käyttöä	✓	✓	✓		✓	✓							
15 tuntia				✓			✓						
30 tuntia				✓			✓				✓		
45 tuntia				✓			✓						
60 tuntia				✓			✓						
75 tuntia				✓			✓						
90 tuntia				✓			✓						
105 tuntia				✓			✓	✓			✓	✓	✓
120 tuntia				✓			✓						
135 tuntia				✓			✓						
150 tuntia				✓			✓						✓
165 tuntia				✓			✓						
180 tuntia				✓			✓						
195 tuntia				✓			✓						
210 tuntia				✓			✓	✓			✓	✓	✓
225 tuntia				✓			✓						
240 tuntia				✓			✓						
255 tuntia				✓			✓						✓
270 tuntia				✓			✓						
280 tuntia				✓			✓						
300 tuntia				✓			✓						

* Toimenpiteet, jotka saa tehdä vain jälleenmyyjä tai valtuutettu huoltoliike

14. VIKOJEN PAIKANNUS

VIKA	MAHDOLLINEN SYY	KORJAUS
1. Moottori ei käynnisty tai ei pysy käynnissä	Väärin tehty käynnistys.	Noudata ohjeita (katso kappale 6.3).
	Sytytystulppa on likainen tai elektrodien etäisyys väärä	Tarkista sytytystulppa (ks. kpl 8.4).
	Ilmansuodatin tukossa	Puhdista ja/tai vaihda suodatin (ks. kpl 8.3).
	Kaasutusongelmia	Ota yhteys valtuutettuun huoltokeskukseen.
2. Moottori käynnistyy, mutta käy heikosti.	Ilmansuodatin tukossa	Puhdista ja/tai vaihda suodatin (ks. kpl 8.3).
	Kaasutusongelmia	Ota yhteys valtuutettuun huoltokeskukseen.
3. Moottori käy epäsäännöllisesti tai ei kestä kuormitusta	Sytytystulppa on likainen tai elektrodien etäisyys väärä	Tarkista sytytystulppa (ks. kpl 8.4).
	Kaasutusongelmia	Ota yhteys valtuutettuun huoltokeskukseen.
4. Moottori päästää liikaa pakokaasua	Polttoaineen väärä koostumus	Valmista seos ohjeiden mukaisesti (ks. kpl 7.2)
	Kaasutusongelmia	Ota yhteys valtuutettuun huoltokeskukseen.
5. Moottori tukehtuu	Käynnistyskahvasta on vedetty toistuvasti rikastimen ollessa käytössä,	Irrota sytytystulppa (Kuva 31) ja vedä pehmeästi käynnistysnarun kahvasta (Kuva 19.I) poistaaksesi ylimääräisen polttoaineen; kuivaa sytytystulpan elektrodit ja kiinnitä se takaisin moottoriin.
6. Leikkuuväline liikkuu moottorin ollessa tyhjäkäynnillä	Virheellinen säätö liittyen kaasuttimeen	Ota yhteys valtuutettuun huoltokeskukseen.
7. Kone alkaa tärinä epätavallisella tavalla	Vahingoittunut tai löystyneitä osia.	Pysäytä laite ja irrota sytytystulpan johto (Kuva 19.H.). Tarkista mahdolliset vauriot. Tarkista onko laitteessa löystyneitä osia ja kiristä ne. Tarkistuta laite, suorita osien vaihdot tai korjaustoimenpiteet valtuutetussa huoltokeskuksessa.
8. Laite on iskeytynyt vieraaseen esineeseen	Vahingoittunut tai löystyneitä osia.	Pysäytä laite ja irrota sytytystulpan johto (Kuva 19.H.). Tarkista mahdolliset vauriot. Tarkista onko laitteessa löystyneitä osia ja kiristä ne. Tarkistuta laite, suorita osien vaihdot tai korjaustoimenpiteet valtuutetussa huoltokeskuksessa.

Jos ongelmat jatkuvat yllämainitut toimenpiteet suoritettuasi, ota yhteyttä jälleenmyyjään.



INDICE

1. GÉNÉRALITÉS.....	1
2. CONSIGNES DE SÉCURITÉ.....	2
3. CONNAÎTRE LA MACHINE.....	5
3.1 Description de la machine et utilisation prévue.....	5
3.2 Signaux de sécurité.....	5
3.3 Étiquette d'identification produit.....	6
3.4 Principaux composants.....	6
4. MONTAGE.....	7
4.1 Composants pour le montage.....	7
4.2 Montage des poignées.....	7
4.3 Choix de l'organe de coupe et de la protection spécifique.....	8
4.4 Montage de la protection de l'organe de coupe.....	8
4.5 Montage/démontage de l'organe de coupe ...	9
4.6 Montage du tube de transmission (modèles avec tige séparable).....	9
4.7 Montage du tube de transmission flexible.....	9
5. COMMANDES DE CONTRÔLE.....	10
5.1 Interrupteur de démarrage/arrêt du moteur ..	10
5.2 Levier d'accélérateur.....	10
5.3 Levier de sécurité de l'accélérateur.....	10
5.4 Poignée de démarrage manuel.....	10
5.5 Levier de démarrage (choke) (le cas échéant).....	10
5.6 Bouton de commande du dispositif d'amorçage (Primer).....	10
5.7 Affichage (le cas échéant).....	10
6. UTILISATION DE LA MACHINE.....	11
6.1 Opérations préliminaires.....	11
6.2 Contrôles de sécurité.....	11
6.3 Démarrage.....	12
6.4 Fonctionnement.....	13
6.5 Conseils d'utilisation.....	14
6.6 Arrêt.....	14
6.7 Après l'utilisation.....	14
7. ENTRETIEN PÉRIODIQUE.....	14
7.1 Généralités.....	14
7.2 Préparation du mélange.....	15
7.3 Ravitaillement en carburant.....	15
7.4 Nettoyage de la machine et du moteur.....	15
7.5 Écrous et vis de fixation.....	16
8. ENTRETIEN EXTRAORDINAIRE.....	16
8.1 Lubrification du renvoi d'angle.....	16
8.2 Lubrification de l'arbre flexible.....	16
8.3 Nettoyage du filtre à air.....	16
8.4 Bougie.....	16
8.5 Entretien de l'organe de coupe.....	16
8.6 Affûtage du couteau coupe-fil.....	17
8.7 Réglage du ralenti.....	17
8.8 Carburateur.....	17
9. STOCKAGE.....	17
10. MANUTENTION ET TRANSPORT.....	18
11. ASSISTANCE ET RÉPARATIONS.....	18
12. COUVERTURE DE LA GARANTIE.....	18
13. TABLEAU D'ENTRETIEN.....	19
14. IDENTIFICATION DES ANOMALIES.....	20

1. GÉNÉRALITÉS

1.1 COMMENT CONSULTER LE MANUEL

Dans le texte de ce manuel, certains paragraphes contenant des informations très importantes pour la sécurité ou le fonctionnement sont signalés de différentes façons, comme indiqué ci-après :

REMARQUE ou **IMPORTANT** ajoute des précisions ou d'autres éléments à ce qui vient d'être indiqué, afin d'éviter d'endommager la machine ou de causer des dommages.

Le symbole  indique un danger. Le non-respect de l'avertissement entraîne un risque de blessures corporelles ou à des tiers et/ou de dommages.

Les paragraphes mis en évidence par une case avec une bordure grise indiquent des caractéristiques en option qui ne sont pas présentes sur tous les modèles mentionnés dans ce manuel. Vérifier si cette caractéristique est présente sur le modèle en question.

Toutes les indications « avant », « arrière », « droite » et « gauche » se réfèrent à la position de travail de l'opérateur.

1.2 RÉFÉRENCES

1.2.1 Figures

Les figures dans cette notice sont numérotées 1, 2, 3, etc.

Les éléments indiqués sur les figures sont marqués par les lettres A, B, C, etc.

Une référence à l'élément C sur la figure 2 est indiquée de cette façon : « Voir fig. 2.C » ou simplement « (fig. 2.C) ».

Les figures ne sont fournies qu'à titre indicatif. Les pièces réelles peuvent différer de celles illustrées.

1.2.2 Titres

Le manuel est divisé en chapitres et en paragraphes. Le titre du paragraphe « 2.1 Formation » est un sous-titre de « 2. Consignes de sécurité ». Les références à des titres ou paragraphes sont signalées par l'abréviation chap. ou paragr. suivie du numéro correspondant. Exemple : « chap. 2 » ou « paragr. 2.1 ».

2. CONSIGNES DE SÉCURITÉ

2.1 FORMATION

⚠ *Se familiariser avec les commandes et l'utilisation appropriée de la machine. Apprendre à arrêter rapidement la machine. Le non-respect des avertissements et des instructions peut causer des incendies et/ou de graves lésions.*

- Les réglementations nationales peuvent limiter l'utilisation de la machine.
- Ne jamais permettre à des enfants ou à des personnes ne connaissant pas suffisamment les instructions d'utiliser la machine. La réglementation locale peut fixer un âge minimum pour l'utilisateur.
- Ne jamais utiliser la machine en cas de fatigue ou de malaise de l'utilisateur, ou en cas de consommation de médicaments, de drogues, d'alcool ou de substances dangereuses pour les capacités de réflexes et de concentration.
- Se rappeler que l'opérateur ou l'utilisateur est responsable des accidents et des imprévus qui peuvent arriver à d'autres personnes ou à leurs biens. L'utilisateur est responsable de l'évaluation des risques potentiels du terrain à travailler et de la mise en place de toutes les précautions nécessaires pour assurer sa sécurité et celle d'autrui, en particulier sur les terrains en pente, les sols accidentés, glissants ou instables.
- Si la machine est cédée ou prêtée à des tiers, veiller à ce que l'utilisateur prenne connaissance des consignes d'utilisation contenues dans ce manuel.

2.2 OPÉRATIONS PRÉLIMINAIRES

Équipements de protection individuelle (EPI)

- Porter des vêtements de protection moulants équipés de protections anti-coupure, des gants anti-vibrations, un casque, des lunettes de protection, des masques anti-poussière, des protège-oreilles et des chaussures anti-coupure à semelles antidérapantes.
- Ne pas porter d'écharpes, chemisiers, colliers, bracelets, vêtements avec des parties flottantes, lacets, cravates ou accessoires suspendus ou lâches qui pourraient se coincer dans la machine ou dans des objets et des matériaux sur le lieu de travail.
- Serrer adéquatement les cheveux longs.

Zone de travail/machine

- Inspecter minutieusement toute la zone de travail et éliminer tout objet externe susceptible

d'être éjecté par la machine ou d'endommager l'organe de coupe/organes rotatifs (cailloux, branches, fils de fer, os, etc.).

Moteurs à explosion : carburant

⚠ DANGER ! L'essence et le mélange sont hautement inflammables.

- Conserver l'essence et le mélange dans des récipients homologués pour cet usage, dans des lieux sécurisés, loin de toute source de chaleur ou de flamme nue.
- Ne pas laisser les récipients à la portée des enfants.
- Laisser les récipients libres de résidus d'herbe, feuilles ou graisse excessive
- Ne pas fumer pendant la préparation du mélange, pendant le ravitaillement ou l'appoint de carburant et chaque fois que l'on manipule du carburant.
- Faire l'appoint de carburant en utilisant un entonnoir et uniquement en plein air.
- Éviter d'inhaler les vapeurs de carburant.
- Ne jamais ajouter du carburant ni enlever le bouchon du réservoir lorsque le moteur est chaud ou en marche.
- Ouvrir lentement le bouchon du réservoir, en laissant diminuer progressivement la pression interne.
- Ne pas approcher de flammes de l'orifice du réservoir pour en vérifier le contenu.
- En cas de fuite de carburant, ne pas démarrer le moteur, mais éloigner la machine de la zone où le carburant a été versé et éviter de créer un risque d'incendie, tant que le carburant ne s'est pas évaporé et que les vapeurs ne se sont pas dissipées.
- Remettre et serrer correctement les bouchons du réservoir et du récipient du carburant.
- Nettoyer immédiatement toute trace de carburant éventuellement déversée sur la machine ou sur le terrain.
- Ne jamais remettre la machine en marche à l'endroit où l'on a fait le plein de carburant ; le démarrage du moteur doit se faire à une distance d'au moins 3 mètres de l'endroit où l'on a effectué le remplissage de carburant.
- Éviter tout contact du carburant avec les vêtements et, le cas échéant, changer de vêtements avant de démarrer le moteur.

2.3 PENDANT L'UTILISATION

Zone de travail



- Ne pas actionner le moteur dans des espaces fermés où des fumées dangereuses de monoxyde de carbone peuvent s'accumuler. Les opérations de démarrage doivent s'effectuer à l'extérieur, dans un endroit

bien aéré. Toujours se rappeler que les gaz d'échappement sont toxiques.

- Pendant le démarrage de la machine, ne pas diriger le silencieux, et donc les gaz d'échappement, vers des matières inflammables.
- Ne pas utiliser la machine dans des environnements à risque d'explosion, en présence de liquides inflammables, de gaz ou de poussières. Les contacts électriques ou les frottements mécaniques peuvent générer des étincelles susceptibles d'incendier la poussière ou les vapeurs.
- Travailler uniquement à la lumière du jour ou avec une lumière artificielle adéquate et dans des conditions de bonne visibilité.
- Tenir les personnes, les enfants et les animaux éloignés de la zone de travail. Il faut que les enfants soient surveillés par un autre adulte.
- Vérifier si les autres personnes se trouvent à au moins 15 mètres du rayon d'action de la machine, ou à au moins 30 mètres pour les travaux de fauchage les plus gros.
- Autant que possible, éviter de travailler sur le sol mouillé ou glissant, ou de toute façon sur des terrains trop accidentés ou en pente, qui ne garantissent pas la stabilité de l'opérateur pendant son travail.
- Faire particulièrement attention aux irrégularités du terrain (dos-d'âne, rigoles), aux pentes, aux dangers cachés et à la présence d'éventuels obstacles susceptibles de limiter la visibilité.
- Faire très attention à proximité d'escarpements, fossés ou talus.
- Travailler perpendiculairement à la pente et ne jamais utiliser la machine dans le sens de la montée/descente. Faire très attention aux changements de direction en vérifiant son propre point d'appui et en se tenant toujours en aval de l'organe de coupe
- Faire très attention à la circulation routière lors de l'utilisation de la machine en bordure de route.

Comportements

- Pendant le travail, la machine doit toujours être tenue fermement à deux mains, en gardant le groupe moteur sur le côté droit du corps et le groupe de coupe sous la taille.
- Adopter une position ferme et stable et maintenir une attitude prudente.
- Marcher, ne jamais courir.
- Toujours garder la machine attachée au harnais pendant le travail.
- Toujours tenir les mains et les pieds éloignés de l'organe de coupe, tant lors du démarrage du moteur que pendant l'utilisation de la machine.

- Attention : l'organe de coupe continue de tourner pendant quelques secondes même après sa désactivation ou après l'arrêt du moteur.
- Faire attention aux éventuelles projections de matériau causées par l'organe de coupe.
- Faire attention à ne pas cogner violemment l'organe de coupe contre des corps étrangers/obstacles. Si l'organe de coupe rencontre un obstacle/objet, un recul (kickback) peut se produire. Ce contact peut provoquer un rebond très rapide en direction opposée et pousser ainsi l'organe de coupe vers le haut et vers l'opérateur. Le recul peut provoquer la perte de contrôle de la machine, avec de possibles conséquences extrêmement graves. Pour éviter le rebond, prendre des précautions appropriées, spécifiées ci-après :
 - Tenir fermement la machine des deux mains et mettre son corps et ses bras dans une position permettant de résister aux forces de recul.
 - Ne pas tendre les bras trop en hauteur et ne pas couper au-dessus de la ligne de la ceinture.
 - N'utiliser que les organes de coupe spécifiés par le fabricant.
 - Suivre les instructions du fabricant concernant l'entretien de l'organe de coupe.
- Prendre garde aux lésions dérivant de n'importe quel dispositif prévu pour la coupe de la longueur du fil.
- Attention : l'élément de coupe continue de tourner même après l'arrêt du moteur.
- Ne pas toucher les parties du moteur qui chauffent pendant l'utilisation. Risque de brûlures.
- Pour éviter tout risque d'incendie, il ne faut jamais laisser la machine avec le moteur chaud au milieu de feuilles, d'herbe sèche ou un autre matériau inflammable.
-  En cas de casse ou d'accident pendant le travail, arrêter immédiatement le moteur et éloigner la machine afin de ne pas causer d'autres dommages. En cas d'accidents entraînant des dommages corporels ou à des tiers, activer immédiatement les procédures de premiers secours les plus appropriées à la situation en cours et contacter un établissement de santé pour le traitement nécessaire. Retirer soigneusement tous les débris qui pourraient causer des dommages ou des blessures aux personnes ou aux animaux s'ils passent inaperçus.
-  Les niveaux de bruit et de vibrations indiqués dans cette notice sont des valeurs maximales pour l'utilisation de la machine.

L'utilisation d'un élément de coupe non équilibré, d'une vitesse de déplacement excessive et l'absence d'entretien ont une influence significative sur les émissions sonores et les vibrations. Il faut donc adopter des mesures préventives afin d'éliminer tout dommage possible dû à un bruit élevé et aux contraintes issues des vibrations ; veiller à l'entretien de la machine, porter un casque antibruit, faire des pauses pendant le travail.

-  L'exposition prolongée aux vibrations peut causer des lésions et des troubles neuro-vasculaires (connus aussi comme « phénomène de Raynaud » ou « main blanche »), spécialement aux personnes qui souffrent de troubles de la circulation. Les symptômes peuvent concerner les mains, les poignets et les doigts, ils se manifestent par une perte de sensibilité, engourdissement, démangeaison, douleur, décoloration, ou modifications structurelles de la peau. Ces effets peuvent être amplifiés par les basses températures de l'environnement et/ou par une prise excessive sur les poignées. Quand ces symptômes se présentent, il faut réduire les temps d'utilisation de la machine et consulter un médecin.

Limites d'utilisation

- Si l'utilisateur n'est pas en mesure de tenir fermement la machine avec deux mains et/ou de rester solidement en équilibre sur ses jambes pendant le travail, il ne doit pas utiliser la machine.
- Ne jamais utiliser la machine lorsque les protections sont détériorées, absentes ou positionnées de façon incorrecte.
- Ne pas altérer les réglages du moteur, ni le mettre en surrégime. Si le moteur fonctionne à un régime de rotation excessif, le risque de blessures personnelles augmente.
- Ne pas soumettre la machine à des efforts excessifs, et ne pas utiliser une petite machine pour exécuter de gros travaux ; le fait d'utiliser une machine de dimensions adéquates réduit les risques, et améliore la qualité du travail.

2.4 ENTRETIEN, STOCKAGE ET TRANSPORT

Le fait d'effectuer un entretien régulier et de stocker correctement la machine préserve sa sécurité et le niveau des performances.

 **Ne jamais utiliser la machine si certaines de ses pièces sont usées ou endommagées.**

Les pièces défectueuses ou détériorées doivent être remplacées et ne doivent jamais être réparées. Utiliser uniquement des pièces de rechanges originales : l'utilisation de pièces de rechange non originales et/ou montées de manière incorrecte compromet la sécurité de la machine, peut causer des accidents ou des blessures personnelles, et dégage le Constructeur de toute obligation ou responsabilité.

Entretien

- Pour réduire le risque d'incendie, contrôler régulièrement qu'il n'y ait pas de fuites d'huile et/ou de carburant.
- Pendant les opérations de réglage de la machine, faire attention afin d'éviter de se coincer les doigts entre l'organe de coupe et les parties fixes de la machine.

Stockage

- Ne pas entreposer la machine avec du carburant dans le réservoir dans un endroit où les vapeurs de carburant pourraient atteindre une flamme, une étincelle ou une forte source de chaleur.
- Pour réduire le risque d'incendie, ne pas laisser les récipients avec le matériel aspiré à l'intérieur d'un local.

2.5 PROTECTION DE L'ENVIRONNEMENT

La protection de l'environnement doit être un aspect important et prioritaire pour l'utilisation de la machine, au profit de la société civile et de l'environnement où nous vivons.

- Éviter de déranger le voisinage. Utiliser la machine uniquement à des heures raisonnables (ni tôt le matin ni tard le soir pour ne pas déranger).
- Respecter scrupuleusement les réglementations locales pour l'élimination des emballages, huiles, carburants, filtres, pièces abîmées ou tout autre élément à fort impact sur l'environnement ; ces déchets ne doivent pas être jetés à la poubelle, mais doivent être séparés et confiés aux centres de collecte prévus, qui procéderont au recyclage des matériaux.
- Suivre scrupuleusement les réglementations locales pour l'élimination des déchets.
- Au moment de la mise hors service, ne pas jeter la machine dans l'environnement, mais la livrer à un centre de collecte en suivant les réglementations locales en vigueur.

3. CONNAÎTRE LA MACHINE

3.1 DESCRIPTION DE LA MACHINE ET UTILISATION PRÉVUE

Cette machine est un appareil de jardinage et, plus précisément, une débroussailluse/coupe-bordures portative à moteur thermique, prévue pour un usage amateur.

La machine se compose essentiellement d'un moteur qui, par le biais d'un arbre de transmission dans un tube et d'un renvoi d'angle, actionne un organe de coupe configuré en différents types pour accomplir différentes fonctions.

L'opérateur est en mesure de soutenir la machine à l'aide d'un harnais et peut actionner les principales commandes en se tenant toujours à une distance de sécurité par rapport à l'organe de coupe.

3.1.1 Utilisation prévue

Cette machine a été conçue et fabriquée pour :

- la coupe de l'herbe et de la végétation non ligneuse, au moyen d'un fil de nylon renfermé dans une tête à fil ;
- la coupe d'herbes hautes, broussailles, branches et arbustes ligneux de 2 cm de diamètre max., à l'aide de lames métalliques ou plastiques ;
- la coupe de parties en bois et l'abattage d'arbres de petites dimensions (uniquement avec lame de scie, si autorisée) ;
- être utilisée par un seul opérateur.

3.1.2 Usage impropre

Tout usage autre que ceux cités ci-dessus peut se révéler dangereux et nuire aux personnes et/ou aux choses. Font partie de l'usage impropre (à titre d'exemple, mais pas seulement) :

- Utiliser la machine pour balayer.
- Régulariser des haies ou faire d'autres travaux où l'organe de coupe ne serait pas utilisé au niveau du terrain.
- Émonder les arbres.
- Utiliser la machine de sorte que l'organe de coupe se trouve au-dessus de la ligne de la ceinture de l'opérateur.
- Utiliser la machine pour couper des matériaux d'origine non végétale.
- Utiliser des organes de coupe autres que ceux mentionnés dans le tableau « Caractéristiques techniques ». Risque de blessures graves.

- Utiliser la machine par plus d'une personne.

IMPORTANT *L'usage impropre de la machine implique la déchéance de la garantie et dégage le fabricant de toute responsabilité, en reportant sur l'utilisateur tous les frais dérivants de dommages ou de lésions corporelles à l'utilisateur ou à des tiers.*

3.2 SIGNAUX DE SÉCURITÉ

Plusieurs symboles figurent sur la machine (fig. 2). Ils ont pour fonction de rappeler à l'utilisateur les comportements à adopter pour l'utiliser avec l'attention et la précaution nécessaires.

Signification des symboles :



ATTENTION ! DANGER ! Cette machine, si elle n'est pas utilisée correctement, peut être dangereuse pour vous-même et pour les autres.



ATTENTION ! Lire le manuel d'utilisation avant d'utiliser la machine.



L'opérateur préposé à cette machine, si elle est utilisée en conditions normales pour un usage quotidien continu, peut être exposé à un niveau de bruit égal ou supérieur à 85 dB (A). Utiliser les protections acoustiques, les lunettes et le casque de protection.



Porter des gants et des chaussures de protection !



DANGER DE PROJECTIONS ! Éloigner les personnes et les animaux domestiques à 15 m au moins pendant l'utilisation de la machine !



Vitesse maximale de l'organe de coupe.



Ne pas utiliser de lames à scie circulaire. **Danger : L'utilisation de lames à scie circulaire sur les modèles où elles ne sont pas prévues expose l'utilisateur à un risque de lésions très graves voire même mortelles.**



ATTENTION ! L'essence est inflammable. Laisser refroidir le moteur pendant au moins 2 minutes avant de faire le plein.



Attention à la poussée de la lame.



ATTENTION ! - Garder une distance de sécurité des surfaces chaudes.

IMPORTANT Les étiquettes autocollantes abîmées ou devenues illisibles doivent être remplacées. Demander de nouvelles étiquettes à un centre d'assistance agréé.

3.3 ÉTIQUETTE D'IDENTIFICATION PRODUIT

L'étiquette d'identification reprend les données suivantes (fig. 1) :

1. Niveau de puissance sonore
2. Marque de conformité
3. Mois/Année de fabrication
4. Type de machine
5. Numéro de série
6. Nom et adresse du fabricant
7. Code article

Transcrire les données d'identification de la machine dans les espaces prévus à cet effet sur l'étiquette apposée à l'arrière de la couverture.

IMPORTANT Utiliser les données d'identification figurant sur l'étiquette d'identification du produit chaque fois que vous contactez l'atelier autorisé.

IMPORTANT L'exemple de la déclaration de conformité se trouve dans les dernières pages du manuel.

3.4 PRINCIPAUX COMPOSANTS

La machine se compose des principaux éléments suivants, auxquels correspondent les fonctions suivantes (fig. 1) :

- A. **Moteur** : fournit le mouvement à l'organe de coupe par le biais du tube de transmission et du renvoi d'angle.
- B. **Tube de transmission** : à l'intérieur se trouve l'arbre de transmission dont la fonction est de transmettre le mouvement rotatif au renvoi d'angle.
 1. Tube de transmission rigide
 2. Tube de transmission flexible
- C. **Renvoi d'angle** : partie finale du tube de transmission qui transmet le mouvement au dispositif de coupe.
- D. **Organe de coupe** : il s'agit de l'élément chargé de couper la végétation
 1. **Tête à fil** : organe de coupe à fil de nylon.
 2. **Lame à 3 pointes, 4 pointes et 8 pointes** : organe de coupe à disque métallique.
 3. **Lame de scie** (si autorisée) : organe de coupe à disque métallique circulaire avec dents de coupe périphériques.
- E. **Protection de l'organe de coupe** : il s'agit d'une protection de sécurité qui empêche que les objets éventuellement recueillis par l'organe de coupe ne soient éjectés loin de la machine.
 1. Tête à fil
 2. Lame de scie (si autorisée)
- F. **Poignée avant** : de forme semi-circulaire, elle permet de contrôler la machine et elle est munie de la barrière de protection des jambes.
- G. **Poignée arrière** : elle permet de contrôler la machine et elle est munie des commandes principales d'allumage/arrêt/accélération.
- H. **Barrière de protection des jambes** : il s'agit d'une protection de sécurité qui prévient le contact involontaire avec l'organe de coupe pendant l'utilisation.
- I. **Guidon** : poignée en forme de « corne de bœuf » placée transversalement par rapport à la tige et asymétrique à celle-ci ; elle permet de contrôler la machine et elle est munie des commandes principales d'allumage/arrêt/accélération positionnées sur la partie droite.
- J. **Affichage** : il affiche des informations sur le fonctionnement et l'entretien de la machine.

- K. Point de fixation (du harnais) :** là où le harnais doit être attaché à la machine.
- L. Harnais :** équipement composé de sangles en tissu qui, passant sur les épaules, aide à supporter le poids de la machine pendant le travail.
 1. sangle simple
 2. double sangle
 3. en sac à dos
- M. Protection de la lame** (pour le transport et la manutention de la machine) : elle protège contre tout contact accidentel avec l'organe de coupe qui peut provoquer des blessures graves.

4. MONTAGE

IMPORTANT *Les consignes de sécurité à suivre sont décrites au chap. 2. Respecter scrupuleusement ces indications pour ne pas s'exposer à de graves risques ou dangers.*

Pour des raisons de stockage et de transport, certains éléments de la machine ne sont pas assemblés directement en usine mais doivent être montés après déballage. Pour leur montage, suivre les consignes suivantes.

⚠ *Le déballage et la fin du montage doivent avoir lieu sur une surface plate et solide, avec un espace suffisant pour la manutention de la machine et des emballages, en utilisant toujours des outils appropriés. Ne pas utiliser la machine avant d'avoir terminé les opérations indiquées à la section MONTAGE.*

4.1 COMPOSANTS POUR LE MONTAGE

L'emballage contient les composants pour le montage.

4.1.1 Déballage

1. Ouvrir l'emballage avec soin, en veillant à ne perdre aucun composant.
2. Consulter la documentation incluse dans la boîte, y compris cette notice.
3. Retirer tous les composants non montés de la boîte.
4. Retirer la débroussailleuse de la boîte.
5. Éliminer la boîte et les emballages en respectant les réglementations locales.

4.2 MONTAGE DES POIGNÉES

4.2.1 Montage de la poignée avant - Type I

1. Positionner le bouchon (fig. 3.A) en introduisant le goujon (fig. 3.A.1) dans l'un des orifices prévus à cet effet sur le tube de transmission.
2. Monter la poignée avant équipée d'une barrière de protection des jambes (fig. 3.B) à l'aide des vis (fig. 3.C), en veillant à maintenir en place les deux demi-coquilles antivibratoires (fig. 3.D).
3. Serrer les vis à fond (fig. 3.C).

4.2.2 Montage de la poignée avant - Type II

1. Positionner le bouchon (fig. 4.A) en introduisant le goujon (fig. 4.A.1) dans l'un des orifices prévus à cet effet sur le tube de transmission.
2. Monter la poignée avant (fig. 4.B) à l'aide des vis (fig. 4.C).
3. Serrer les vis à fond (fig. 4.C).

4.2.3 Montage du guidon - Type III

1. Dévisser le pommeau central (fig. 5.A) et retirer le bouchon (fig. 5.B).
2. Insérer le guidon (fig. 5.C), en veillant à ce que les commandes soient à droite.
3. Orienter le guidon dans la position de travail la plus confortable et le verrouiller à l'aide du bouchon (fig. 5.B) et du pommeau (fig. 5.A).
4. Fixer la gaine des commandes (fig. 5.D) au serre-câble approprié (fig. 5.E).

REMARQUE *En desserrant le pommeau (fig. 5.A), il est possible de tourner le guidon pour réduire l'encombrement lors du stockage.*

4.2.4 Montage du guidon - Type IV

1. Positionner le bouchon (fig. 6.A) en introduisant le goujon (fig. 6.A.1) dans l'un des orifices prévus à cet effet sur le tube de transmission.
2. Insérer le guidon (fig. 6.B), en veillant à ce que les commandes soient à droite.
3. Orienter le guidon dans la position de travail la plus confortable et le verrouiller à l'aide des vis (fig. 6.C).

4.2.5 Montage du guidon - Type V

1. Insérer le guidon (fig. 7.A) dans le logement du tube de transmission (fig. 7.B), en veillant à ce que les commandes soient à droite.
2. Visser puis serrer le pommeau (fig. 7.C) du guidon (fig. 7.A).

4.3 CHOIX DE L'ORGANE DE COUPE ET DE LA PROTECTION SPÉCIFIQUE

⚠ *Chaque organe de coupe doit être associé à une protection spécifique, comme indiqué dans le tableau « Caractéristiques techniques ».*

Sélectionner l'organe de coupe le plus adapté au travail à effectuer, selon ces indications générales :

- **la tête à fil** peut éliminer les hautes herbes et la végétation non ligneuse près des clôtures, des murs, des fondations, des trottoirs, autour des arbres, etc., ou pour nettoyer complètement une zone particulière du jardin ;
- **les lames à 3 pointes, 4 pointes et 8 pointes** sont adaptées à la coupe de broussailles et de petits arbustes jusqu'à 2 cm de diamètre ;
- **la lame de scie (si autorisée)** permet la coupe de pièces en bois et l'abattage de petits arbres.

IMPORTANT *Chaque fois qu'il est nécessaire de remplacer l'organe de coupe, démonter tous ses éléments.*

4.4 MONTAGE DE LA PROTECTION DE L'ORGANE DE COUPE

⚠ *Porter des gants de protection.*

4.4.1 Montage de la protection de l'organe de coupe (tête à fil, lame à 3 pointes, 4 pointes et 8 pointes) - Type I

1. Dévisser les vis (fig. 8.A).
2. Positionner la protection (fig. 8.C) au niveau des trous sur le renvoi (fig. 8.B).
3. Fixer la protection (fig. 8.C) en serrant les vis à fond (fig. 8.A).

REMARQUE *Sur la protection de l'organe de coupe (fig. 8.E), il y a le symbole suivant :*



Il indique le sens de rotation de l'organe de coupe.

4.4.2 Montage de la protection de l'organe de coupe (tête à fil, lame à 3 pointes, 4 pointes et 8 pointes) - Type II

IMPORTANT *Chaque fois que cette protection est utilisée, vérifier si la plaque du tube de transmission (fig. 9.B, fig. 9.E) est montée.*

1. Dévisser les vis (fig. 9.A).
2. Positionner la protection (fig. 9.C) au niveau des trous sur le renvoi (fig. 9.B).
3. Fixer la protection (fig. 9.C) en serrant les vis à fond (fig. 9.A).

REMARQUE *Sur la protection de l'organe de coupe (fig. 9.E), il y a le symbole suivant :*



Il indique le sens de rotation de l'organe de coupe.

4.4.3 Montage de la protection de l'organe de coupe (tête à fil) - Type III

1. Retirer le bouchon de protection (fig. 10.A) de l'extrémité de la partie inférieure de la tige (fig. 10.B).
2. Fixer la protection (fig. 10.C) au support (fig. 10.D) à l'aide des vis (fig. 10.E) fournies.

REMARQUE *Sur la protection de l'organe de coupe (fig. 10.C), il y a le symbole suivant :*



Il indique le sens de rotation de l'organe de coupe.

4.4.4 Montage de la protection de l'organe de coupe (lame de scie, si autorisée)

⚠ *Cette protection ne doit pas être utilisée pour les autres organes de coupe.*

1. Enlever les protections qui ont été éventuellement utilisées pour les autres organes de coupe.
2. Positionner la protection (fig. 11.B) au niveau des trous sur le renvoi (fig. 11.A).
3. Fixer la protection (fig. 11.B) en serrant les vis à fond (fig. 11.C).

4.5 MONTAGE/DÉMONTAGE DE L'ORGANE DE COUPE

 **Porter des gants de protection.**

4.5.1 Montage de la tête à fil - Type I

1. Monter la bague intérieure (fig. 12.A) sur l'arbre dans le sens indiqué, en veillant à ce que les rainures coïncident parfaitement avec celles du renvoi d'angle (fig. 12.B).
2. Insérer la clé fournie (fig. 12.C) dans le trou prévu sur le renvoi d'angle (fig. 12.D) et faire tourner la bague à la main en poussant la clé (fig. 12.C) jusqu'à ce qu'elle s'engage, bloquant ainsi la rotation.
3. Monter la tête à fil (fig. 12.F) en la vissant dans le sens inverse des aiguilles d'une montre.
4. Retirer la clé (fig. 12.C) pour rétablir la rotation.

IMPORTANT Lors de l'utilisation de la tête à fil, la protection doit toujours être montée (fig. 12.E) avec le couteau coupe-fil (fig. 32.A).

4.5.2 Démontage de la tête à fil - Type I

1. Insérer la clé fournie (fig. 12.C) dans le trou prévu sur le renvoi d'angle (fig. 12.D) et faire tourner la bague à la main en poussant la clé (fig. 12.C) jusqu'à ce qu'elle s'engage, bloquant ainsi la rotation.
2. Déposer la tête à fil (fig. 12.F) en la dévissant dans le sens des aiguilles d'une montre.

4.5.3 Montage de la tête à fil - Type II

1. À l'aide d'une clé adaptée, bloquer la rotation de l'arbre (fig. 12.G).
2. Monter la tête à fil (fig. 12.H) en la vissant dans le sens des aiguilles d'une montre.

4.5.4 Démontage de la tête à fil - Type II

1. À l'aide d'une clé adaptée, bloquer la rotation de l'arbre (fig. 12.G).
2. Déposer la tête à fil (fig. 12.H) en la dévissant dans le sens inverse des aiguilles d'une montre.

4.5.5 Montage de la lame à 3 pointes 4 pointes, 8 pointes et de la lame de scie (si autorisée)

 **Appliquer la protection de la lame.**

1. Monter la bague intérieure (fig. 13.A, fig. 14.A) sur l'arbre dans le sens indiqué, en veillant à ce que les rainures coïncident parfaitement

avec celles du renvoi d'angle (fig. 13.B, fig. 14.B).

2. Monter la lame (fig. 13.C, fig. 14.C) et la bague extérieure (fig. 13.D, fig. 14.D) avec la partie plate tournée vers la lame.
3. Insérer la clé fournie (fig. 13.E, fig. 14.E) dans le trou prévu sur le renvoi, faire tourner la lame à la main (fig. 13.C, fig. 14.C) et pousser la clé (fig. 13.E, fig. 14.E) jusqu'à ce qu'elle s'engage dans le trou du renvoi d'angle (fig. 13.B, fig. 14.B), bloquant ainsi la rotation.
4. Monter le carter (fig. 13.F, fig. 14.F) et visser l'écrou (fig. 13.G, fig. 14.G) en le serrant à fond dans le sens inverse des aiguilles d'une montre (25 Nm).
5. Retirer la clé (fig. 13.E, fig. 14.E) pour rétablir la rotation.

4.5.6 Démontage de la lame à 3 pointes 4 pointes, 8 pointes et de la lame de scie (si autorisée)

 **Appliquer la protection de la lame.**

1. Insérer la clé fournie (fig. 13.E, fig. 14.E) dans le trou prévu, faire tourner la lame à la main (fig. 13.C, fig. 14.C) et pousser la clé (fig. 13.E, fig. 14.E) jusqu'à ce qu'elle s'engage dans le trou du renvoi d'angle (fig. 13.B, fig. 14.B), bloquant ainsi la rotation.
2. Dévisser l'écrou (fig. 13.G, fig. 14.G) dans le sens des aiguilles d'une montre et déposer le carter (fig. 13.F, fig. 14.F).
3. Retirer la bague extérieure (fig. 13.D, fig. 14.D), puis déposer la lame (fig. 13.C, fig. 14.C) et la bague intérieure (fig. 13.A, fig. 14.A).

4.6 MONTAGE DU TUBE DE TRANSMISSION (MODÈLES AVEC TIGE SÉPARABLE)

1. Extraire la goupille d'arrêt (fig. 15.A) et pousser la partie inférieure de la tige (fig. 15.B) jusqu'à entendre le déclic de la goupille d'arrêt (fig. 15.A) dans le trou (fig. 15.C) de la tige. L'insertion peut être plus facile en tournant légèrement la partie inférieure (fig. 15.B) dans les deux sens ; l'insertion complète est perceptible sur la goupille (fig. 15.A) qui doit être complètement rétractée.
2. Une fois l'insertion terminée, serrer complètement la poignée (fig. 15.D).

4.7 MONTAGE DU TUBE DE TRANSMISSION FLEXIBLE

1. Retirer les couvercles de protection (fig. 16.A) des deux extrémités du tube de transmission

- flexible (fig. 16.B), en notant qu'ils sont différents l'un de l'autre.
- Retirer le bouchon de protection (fig. 17.A) du tube en saillie (fig. 17.B) de la poignée arrière (fig. 17.C).
 - Insérer l'extrémité avec la gorge (fig. 17.D) dans le tube en saillie (fig. 17.B) de la poignée arrière (fig. 17.C) et la fixer à l'aide de la vis (fig. 17.E), en veillant à ce qu'il reste verrouillé.
 - Appuyer sur le goujon (fig. 18.A) et insérer le flexible (fig. 18.B) dans le logement du groupe moteur (fig. 18.C).
 - Relâcher le goujon (fig. 18.A) pour verrouiller l'extrémité du tube (fig. 18.B).
 - Retirer la protection en caoutchouc (fig. 18.D) et faire passer les câbles à l'intérieur (fig. 18.E).
 - Ouvrir le dispositif de protection du câble d'accélérateur (fig. 18.F) à l'aide d'un tournevis.
 - Brancher les câbles (fig. 18.G) et (fig. 18.H).
 - Refermer le dispositif de protection (fig. 18.F).
 - Brancher les connecteurs (fig. 18.I) et (fig. 18.L).
 - Remonter la protection en caoutchouc (fig. 18.D).

5. COMMANDES DE CONTRÔLE

5.1 INTERRUPTEUR DE DÉMARRAGE/ ARRÊT DU MOTEUR

Permet d'arrêter et de démarrer le moteur. L'interrupteur a deux positions (fig. 19.A) :

 STOP : le moteur s'arrête et ne peut pas être démarré.

 START : le moteur peut être démarré et mis en marche.

5.2 LEVIER D'ACCÉLÉRATEUR

Permet de régler la vitesse de l'organe de coupe.

L'utilisation du levier d'accélérateur (fig. 19.B) n'est possible que si le levier de sécurité de l'accélérateur est enfoncé simultanément (fig. 19.C).

La bonne vitesse de travail s'obtient avec le levier d'accélérateur (fig. 19.B) à fond de la course.

5.3 LEVIER DE SÉCURITÉ DE L'ACCÉLÉRATEUR

Le levier de sécurité de l'accélérateur (fig. 19.C) permet d'actionner le levier d'accélérateur (fig. 19.B).

5.4 POIGNÉE DE DÉMARRAGE MANUEL

Permet le démarrage manuel du moteur (fig. 19.I).

5.5 LEVIER DE DÉMARRAGE (CHOKE) (LE CAS ÉCHÉANT)

Il est utilisé pour le démarrage à froid du moteur. Le levier de démarrage a deux positions (fig. 19.E) :

 Position A - Le démarreur est désengagé (fonctionnement normal et démarrage à chaud du moteur).

 Position B - Le démarreur est engagé (pour le démarrage à froid du moteur).

5.6 BOUTON DE COMMANDE DU DISPOSITIF D'AMORÇAGE (PRIMER)

 En appuyant sur le bouton en caoutchouc du dispositif d'amorçage, le carburant est injecté dans le carburateur, facilitant ainsi le démarrage du moteur (fig. 19.F).

5.7 AFFICHAGE (LE CAS ÉCHÉANT)

L'écran (fig. 19.J) affiche des informations sur le fonctionnement et l'entretien de la machine.

RPM Compte-tours.
Les chiffres à l'écran indiquent le régime moteur.

 **Compteur horaire.**
Les chiffres à l'écran indiquent les heures (H) et les minutes (M) de fonctionnement de la machine.

MAINTENANCE Entretien.

L'icône  indique que l'entretien n'est pas nécessaire.

L'icône  commence à clignoter lorsque le seuil horaire d'entretien est atteint. Les intervalles et les types d'opération sont résumés dans le « Tableau d'entretien » (voir chap. 13). Le clignotement continue pendant 1 heure.

6. UTILISATION DE LA MACHINE

IMPORTANT *Les consignes de sécurité à suivre sont décrites au chap. 2. Respecter scrupuleusement ces indications pour ne pas s'exposer à de graves risques ou dangers.*

IMPORTANT *La machine est fournie sans carburant.*

6.1 OPÉRATIONS PRÉLIMINAIRES

Avant d'utiliser la machine :

1. Mettre la machine en position horizontale et bien appuyée sur le terrain.
2. Sélectionner l'organe de coupe le plus adapté au travail à effectuer (paragr. 4.3).
3. Effectuer le ravitaillement en carburant. Pour les modes de préparation du mélange, pour les modes et les précautions concernant le ravitaillement en carburant, voir paragr. 7.2 et paragr. 7.3.
4. Porter correctement le harnais (voir paragr. 6.1.1).

6.1.1 Utilisation du harnais

Les sangles doivent être réglées selon la hauteur et le gabarit de l'opérateur.

• Modèle à sangle simple

Le harnais doit être placé avant d'accrocher la machine à l'attache correspondante.

La sangle (fig. 20.A) doit passer par-dessus l'épaule gauche, vers le côté droit.

La sangle doit être portée avec :

- le support (fig. 20.A.1), le mousqueton d'accrochage de la machine (fig. 20.A.2), et le décrochage rapide (fig. 20.A.3) situés sur le côté droit.

• Modèle à double sangle

Le harnais doit être placé avant d'accrocher la machine à l'attache correspondante.

La sangle (fig. 20.B) doit être portée avec :

- Le support (fig. 20.B.1), le mousqueton d'accrochage de la machine (fig. 20.B.2) et le décrochage rapide (fig. 20.B.3) situés sur le côté droit.
- Le décrochage rapide sur l'avant (fig. 20.B.4).
- Le croisement des sangles sur le dos de l'opérateur (fig. 20.B.6).
- Les boucles correctement attachées (fig. 20.B.5).

Les sangles doivent être tendues de façon à distribuer uniformément la charge sur les épaules.

IMPORTANT *En cas de danger, décrocher la machine à l'aide du décrochage rapide (fig. 20.B.3).*

• Modèles en sac à dos

Le sac à dos doit être porté après avoir allumé la machine.

Le sac à dos (fig. 20.C) doit être porté avec :

- Les bretelles sur les épaules de l'opérateur (fig. 20.C.1).
- Les boucles correctement attachées (fig. 20.C.2).
- Le mousqueton d'accrochage de la machine situé sur le côté droit (fig. 20.C.3).
- Le décrochage rapide sur l'avant (fig. 20.C.4).

Les sangles doivent être tendues de façon à distribuer uniformément la charge sur les épaules.

IMPORTANT *En cas de danger, décrocher le harnais à l'aide du décrochage rapide (fig. 20.C.4).*

6.2 CONTRÔLES DE SÉCURITÉ

Exécuter les contrôles de sécurité suivants et vérifier si les résultats correspondent aux indications des tableaux.

 **Toujours effectuer les contrôles de sécurité avant l'utilisation.**

6.2.1 Contrôle général

Objet	Résultat
Poignées (fig. 1.F, fig. 1.G, fig. 1.I)	Propres, sèches, fixées correctement et solidement à la machine.
Protection de l'organe de coupe. (fig. 1.E.1, fig. 1.E.2)	Adaptée à l'organe de coupe utilisé, fixée correctement et solidement à la machine, non usée/détériorée ou abîmée.
Point de fixation du harnais (fig. 1.K)	Positionné correctement
Décrochage rapide (fig. 20.A.3, fig. 20.B.3, fig. 20.C.4)	Efficace. Il doit permettre de libérer rapidement la machine en cas de danger.
Vis sur la machine et sur l'organe de coupe	Bien fixées (non desserrées)

Organe de coupe (fig. 1.D.1, fig. 1.D.2, fig. 1.D.3)	Ni endommagé ni usé.
Lame métallique (si montée) (fig. 1.D.2, fig. 1.D.3)	Bien aiguisée
Filtre à air (fig. 29.C)	Propre
Câbles électriques et câbles bougie	Intègres pour éviter la génération d'étincelles.
Capuchon bougie (fig. 19.H)	Intègre et correctement monté sur la bougie

6.2.2 Essai de fonctionnement de la machine

Action	Résultat
Démarrer la machine (paragr. 6.3).	L'organe de coupe (fig. 1.D.1, fig. 1.D.2, fig. 1.D.3) ne doit pas se déplacer avec le moteur au ralenti.
Actionner simultanément le levier d'accélérateur (fig. 19.B) et le levier de sécurité de l'accélérateur (fig. 19.C).	Les leviers doivent avoir un mouvement libre, non forcé.
Relâcher le levier d'accélérateur (fig. 19.B) et le levier de sécurité de l'accélérateur (fig. 19.C).	Les leviers doivent revenir automatiquement et rapidement en position neutre et le moteur doit revenir au ralenti.
Appuyer sur le levier d'accélérateur (fig. 19.B).	Le levier d'accélérateur reste bloqué (fig. 19.B).
Actionner interrupteur de démarrage/arrêt du moteur (fig. 19.A)	L'interrupteur doit se déplacer facilement d'une position à une autre.

⚠ Si l'un des résultats diffère de ce qui est indiqué dans les tableaux, il n'est pas possible d'utiliser la machine ! Remettre la machine à un centre d'assistance pour les contrôles et les réparations nécessaires.

6.3 DÉMARRAGE

Avant de démarrer le moteur :

1. installer la machine en position stable sur le sol ;
2. retirer la protection de l'organe de coupe (fig. 1.M) (si utilisée) ;
3. vérifier si la lame (fig. 1.D.2, fig. 1.D.3) (si utilisée) ne touche pas le sol ou d'autres objets.

6.3.1 Démarrage à froid

⚠ Par démarrage à froid, on entend tout démarrage effectué au moins 5 minutes après l'arrêt du moteur ou après un ravitaillement en carburant.

IMPORTANT Pour éviter toute déformation, le tube de transmission ne doit pas être utilisé comme support pour les mains ou les genoux pendant la mise en route.

IMPORTANT Pour éviter les casses, ne pas tirer le câble sur toute sa longueur, ne pas le faire glisser le long du bord du trou du guide de câble et relâcher progressivement la poignée en évitant qu'elle rentre de manière incontrôlée.

1. Vérifier si l'interrupteur (fig. 19.A) est sur « I ».
2. **Uniquement pour les modèles avec démarreur :** Engager le démarreur en mettant le levier sur « B » (fig. 19.E).
3. Appuyer 10 fois sur le bouton de commande du dispositif d'amorçage (fig. 19.F) pour faciliter l'amorçage du carburateur. S'assurer que le trou soit couvert par le doigt au moment d'appuyer la commande.
4. Maintenir la machine fermement au sol, avec une main sur le groupe moteur, pour ne pas perdre le contrôle pendant le démarrage (fig. 21).
5. Tirer lentement la poignée de démarrage pendant 10-15 cm jusqu'à sentir une certaine résistance et, ensuite, tirer ultérieurement quelques fois jusqu'à sentir les premiers éclatements.
6. **Uniquement pour les modèles avec démarreur :** Désengager le démarreur en mettant le levier sur « A » (fig. 19.E).
7. Tirer à nouveau sur la poignée de démarrage jusqu'à ce que le moteur soit correctement mis en marche.
8. Actionner brièvement le levier d'accélérateur (fig. 19.B) et mettre le moteur au ralenti.
9. Laisser le moteur tourner au ralenti pendant au moins 1 minute avant d'utiliser la machine.

IMPORTANT Si la poignée du câble de démarrage est actionnée à répétition, il se peut que l'on noie le moteur et, ainsi, que le démarrage soit difficile.

Si le moteur est noyé (voir paragr. 14).

6.3.2 Démarrage à chaud

Pour le démarrage à chaud (immédiatement après l'arrêt du moteur), suivre les points 1 - 2 - 3 - 4 - 6 - 7 de la procédure précédente.

6.4 FONCTIONNEMENT

REMARQUE Avant d'affronter pour la première fois un travail de fauchage, il est recommandé d'acquérir la connaissance nécessaire de la machine et des meilleures techniques de coupe, en faisant des essais pour porter correctement le harnais, empoigner fermement la machine, et effectuer les mouvements requis pour le travail.

Pour utiliser la machine, procéder comme suit :

- Toujours attacher la machine au harnais correctement porté (voir paragr. 6.1.1).
- Toujours saisir fermement la machine avec les deux mains, en gardant le groupe moteur sur le côté droit du corps et le groupe de coupe sous la taille.

6.4.1 Techniques de travail

6.4.1.a Tête à fil

 **Utiliser SEULEMENT des fils de nylon. L'utilisation de fils métalliques, fils métalliques plastifiés et/ou non adaptés à la tête peut causer des blessures et des lésions graves.**

 **Ne pas utiliser la machine pour balayer en inclinant la tête à fil. La puissance du moteur peut projeter des objets et des petits cailloux jusqu'à 15 mètres ou plus, causant des dommages ou blessant des personnes.**

a. Coupe en mouvement (fauchage)

Procéder régulièrement, avec un mouvement en arc similaire au mouvement de la faux traditionnelle, sans incliner la tête à fil pendant l'opération (fig. 22).

Essayer tout d'abord de couper une petite surface à la juste hauteur et obtenir ensuite une hauteur de coupe uniforme en maintenant la tête à fil à une distance constante avec le terrain.

Pour les coupes plus difficiles, il peut être utile d'incliner la tête à fil vers la gauche d'environ 30°.

 **Ne pas travailler de cette façon s'il existe la possibilité de provoquer la projection d'objets qui pourraient blesser des personnes, des animaux, ou causer des dommages.**

b. Coupe de précision (rognage)

Maintenir la machine légèrement inclinée de façon à ce que la partie inférieure de la tête à fil ne touche pas le terrain et que la ligne de coupe se trouve au niveau du point souhaité, en tenant toujours l'organe de coupe loin de l'opérateur.

c. Coupe à proximité de clôtures/fondations

Approcher lentement la tête à fil des clôtures, piquets, roches, murs, etc., sans frapper avec force (fig. 23).

Si le fil heurte un obstacle consistant, il peut se casser ou s'user ; s'il reste coincé dans une clôture, il peut se trancher brusquement.

Dans tous les cas, la coupe autour des trottoirs, fondations, murs, etc., peut causer une usure du fil supérieure à la normale.

d. Coupe autour des arbres

Marcher autour de l'arbre de gauche à droite, en s'approchant lentement des troncs de façon à ne pas heurter le fil contre l'arbre, et en maintenant la tête à fil légèrement inclinée vers l'avant (fig. 24).

Il faut se rappeler que le fil de nylon peut trancher ou endommager les petits arbustes et que le choc du fil de nylon contre le tronc d'arbustes ou d'arbres ayant une écorce tendre peut les endommager gravement.

6.4.1.b Lame à 3 pointes, 4 pointes et 8 pointes

Commencer la coupe depuis le haut de la végétation en descendant ensuite avec la lame de coupe de façon à couper les branches en les réduisant en petits morceaux (fig. 25).

6.4.1.c Lame de scie (si autorisée)

 **Pour l'utilisation de la lame de scie (si autorisée), il faut toujours monter la protection spécifique (chap. 4.4.2). La lame doit toujours être bien aiguisée pour réduire le risque de contrecoup.**

 **En cas d'abattage de petits arbres, prédire la direction de la chute de l'arbre coupé, en tenant compte également de la direction du vent.**

Pour obtenir un bon résultat lors de la coupe de petits arbres, il est nécessaire d'effectuer la coupe avec un mouvement rapide vers la branche ou le tronc à couper, avec le moteur à la vitesse maximale.

Éviter d'utiliser le côté droit de la lame car le risque de contrecoups ou d'arrêt de la lame en raison du sens de rotation est élevé dans cette zone (fig. 26).

6.4.2 Réglage de la longueur du fil de la tête pendant le travail

Cette machine est équipée d'une tête à relâchement semi-automatique du fil.

La longueur du fil de la tête doit être réglée :

- lorsque le fil se consomme et devient plus court ;
- lorsque l'on perçoit une rotation du moteur supérieure à la normale ;
- lorsque l'on remarque une diminution de l'efficacité de coupe.

Pour relâcher du nouveau fil :

- frapper la tête à fil contre le terrain (fig. 27) lorsque le levier d'accélérateur est enfoncé en fin de course ;
- le fil est relâché automatiquement et le couteau coupe-fil (fig. 32.A) coupe la longueur en trop.

6.5 CONSEILS D'UTILISATION

Pendant l'utilisation, il est conseillé de retirer périodiquement les mauvaises herbes qui entourent la machine, afin d'éviter la surchauffe du moteur (fig. 1.A), due aux herbes coincées sous la protection de l'organe de coupe (fig. 1.E.1, fig. 1.E.2).

Procéder comme suit :

- Arrêter la machine (paragr. 6.6).
- Débrancher le capuchon de la bougie (fig. 19.H).
- Porter des gants de travail.
- Retirer l'herbe attrapée avec un tournevis pour permettre au moteur de refroidir correctement.

REMARQUE Pendant les premières 6-8 heures de fonctionnement de la machine, éviter d'utiliser le moteur à régime maximal.

6.6 ARRÊT

Pour arrêter la machine :

- Relâcher le levier de commande de l'accélérateur (fig. 19.B) et laisser le moteur tourner au ralenti pendant quelques secondes.
- Mettre l'interrupteur (fig. 19.A) sur « O ».
- Attendre l'arrêt de l'organe de coupe.

⚠ **Après avoir mis l'accélérateur au minimum, il faut plusieurs secondes avant que l'organe de coupe s'arrête.**

IMPORTANT Toujours arrêter la machine pendant les déplacements d'une zone de travail à une autre.

⚠ **Le moteur peut être très chaud immédiatement après son arrêt. Ne pas toucher. Risque de brûlures.**

6.7 APRÈS L'UTILISATION

- Retirer le capuchon de la bougie.
- Lorsque l'organe de coupe est à l'arrêt, appliquer la protection de la lame.
- Laisser le moteur refroidir avant de ranger la machine dans un local quelconque.
- Effectuer le nettoyage (par. 7.4).
- Vérifier s'il n'y a pas de composants desserrés ou endommagés. Le cas échéant, remplacer les composants endommagés et serrer les vis et les boulons éventuellement desserrés.

IMPORTANT Arrêter la machine (paragr. 6.6), retirer le capuchon de la bougie (fig. 19.H) et monter la protection sur la lame chaque fois que la machine est laissée sans surveillance.

7. ENTRETIEN PÉRIODIQUE

7.1 GÉNÉRALITÉS

IMPORTANT Les consignes de sécurité à suivre sont décrites au chap. 2. Respecter scrupuleusement ces indications pour ne pas s'exposer à de graves risques ou dangers.

⚠ **Avant de commencer toute intervention d'entretien :**

- **Arrêter la machine.**
- **Retirer le capuchon de la bougie (fig. 19.H).**
- **Lorsque l'organe de coupe est à l'arrêt, appliquer la protection de la lame (sauf en cas d'intervention sur la lame).**
- **Laisser le moteur refroidir avant de ranger la machine dans un local quelconque.**
- **Porter des vêtements appropriés, des gants de sécurité et des lunettes de protection.**
- **Lire les instructions correspondantes.**

- Les intervalles et les types d'opération sont résumés dans le « Tableau d'entretien » (voir chap. 13). Le tableau a pour but de vous aider à maintenir votre machine en conditions d'efficacité et de sécurité. Il rappelle les principales interventions et la périodicité prévue pour chacune d'elles. Effectuer l'action correspondante en fonction de la première échéance qui se produit.
- L'utilisation de pièces de rechange et d'accessoires qui ne sont pas d'origine

pourrait avoir des conséquences négatives sur le fonctionnement et sur la sécurité de la machine. Le fabricant décline toute responsabilité en cas de dommages ou de lésions causés par ces produits.

- Les pièces de rechange d'origine sont fournies par les ateliers d'assistance et par les concessionnaires agréés.

IMPORTANT Toutes les opérations d'entretien et de réglage non décrites dans ce manuel doivent être exécutées par un concessionnaire ou par un centre spécialisé.

7.2 PRÉPARATION DU MÉLANGE

Cette machine est équipée d'un moteur à deux temps qui nécessite un mélange d'essence et d'huile de lubrification.

IMPORTANT L'utilisation de l'essence seule endommage le moteur et entraîne l'annulation de la garantie.

IMPORTANT Utiliser uniquement des carburants et des lubrifiants de haute qualité pour maintenir les performances et garantir la durée des pièces mécaniques.

7.2.1 Caractéristiques de l'essence

Utiliser uniquement de l'essence sans plomb (essence verte) avec un indice d'octane d'au moins 90 RON.

IMPORTANT L'essence sans plomb tend à créer des dépôts dans le récipient si conservée pendant plus de 2 mois. Toujours utiliser de l'essence neuve !

7.2.2 Caractéristiques de l'huile

Utiliser uniquement de l'huile synthétique de haute qualité, spécifique pour moteurs à deux temps.

Chez votre concessionnaire sont disponibles des huiles spécialement conçues pour ce type de moteur, apte à garantir un haut niveau de protection.

IMPORTANT Pour connaître les pourcentages d'huile et d'essence à utiliser, voir le tableau « CARACTÉRISTIQUES TECHNIQUES ».

7.2.3 Préparation et conservation du mélange

Pour la préparation du mélange :

1. introduire dans un bidon homologué environ la moitié de la quantité d'essence ;
2. ajouter toute l'huile ;
3. ajouter le reste de l'essence ;
4. refermer le bouchon et agiter énergiquement.

IMPORTANT Le mélange est sujet au vieillissement. Ne pas préparer des quantités de mélange excessives pour éviter que des dépôts se forment.

IMPORTANT Tenir les récipients du mélange et de l'essence bien séparés et identifiables pour éviter de se tromper au moment de l'utilisation.

IMPORTANT Nettoyer périodiquement les récipients de l'essence et du mélange pour enlever d'éventuels dépôts.

7.3 RAVITAILLEMENT EN CARBURANT

Avant le ravitaillement :

1. Secouer énergiquement le bidon du mélange.
2. Placer la machine sur une surface plane, dans une position stable, avec le bouchon du réservoir de mélange vers le haut (fig. 19.G).

REMARQUE Sur le bouchon du réservoir de mélange (fig. 19.G), il y a le symbole suivant :



Réservoir de mélange.

3. Nettoyer le bouchon du réservoir et la zone environnante pour éviter d'introduire des saletés lors du ravitaillement.
4. Ouvrir avec précaution le bouchon pour décharger progressivement la pression.
5. Faire le plein avec un entonnoir, en évitant de remplir le réservoir jusqu'au sommet.

7.4 NETTOYAGE DE LA MACHINE ET DU MOTEUR

Toujours nettoyer la machine après l'utilisation.

Pour réduire le risque d'incendie :

- maintenir la machine et, en particulier, le moteur libres de résidus d'herbe, feuilles ou graisse excessive ;
- nettoyer fréquemment les ailes du cylindre avec de l'air comprimé et libérer la zone du silencieux de la sciure, de rameaux, feuilles ou d'autres détrit.

Pour éviter la surchauffe et les dommages au moteur, les grilles d'aspiration de l'air de refroidissement doivent toujours être propres et libres de sciure et déchets.

7.5 ÉCROUS ET VIS DE FIXATION

- Maintenir les écrous et les vis bien serrés, de façon à ce que la machine fonctionne toujours en toute sécurité.
- Vérifier régulièrement si les poignées sont solidement fixées.

8. ENTRETIEN EXTRAORDINAIRE

8.1 LUBRIFICATION DU RENVOI D'ANGLE

Lubrifier avec de la graisse à base de lithium. Retirer la vis (fig. 28.A) et ajouter la graisse en faisant tourner manuellement l'arbre jusqu'à ce que la graisse sorte, puis remonter la vis (fig. 28.A).

8.2 LUBRIFICATION DE L'ARBRE FLEXIBLE

Lubrifier avec de la graisse à base de lithium.

1. Débrancher le tube (fig. 28.B) du côté du moteur.
2. Retirer l'arbre flexible (fig. 28.C).
3. Appliquer la graisse en faisant tourner manuellement l'arbre jusqu'à ce que la graisse soit répartie sur toute la surface, puis remonter le tout (paragr. 4.6).

8.3 NETTOYAGE DU FILTRE À AIR

IMPORTANT *Le nettoyage du filtre à air est essentiel pour le bon fonctionnement et la durée de la machine. Ne pas travailler sans filtre ou avec un filtre endommagé, afin de ne pas causer des dommages irréparables au moteur.*

Le nettoyage doit être effectué toutes les 15 heures de travail.

• Type I

Pour nettoyer le filtre :

1. Dévisser les vis (fig. 29.B), démonter le couvercle (fig. 29.A) et retirer l'élément filtrant (fig. 29.C).
2. Souffler avec de l'air comprimé de l'intérieur vers l'extérieur pour enlever la poussière et les débris (fig. 30).
3. Remonter l'élément filtrant (fig. 29.C) et le couvercle (fig. 29.A), puis revisser les vis (fig. 29.B).

• Type II

Pour nettoyer le filtre :

1. Dévisser le pommeau (fig. 29.B), démonter le couvercle (fig. 29.A) et retirer l'élément filtrant (fig. 29.C).
2. Souffler avec de l'air comprimé de l'intérieur vers l'extérieur pour enlever la poussière et les débris (fig. 30).
3. Remonter l'élément filtrant (fig. 29.C) et le couvercle (fig. 29.A), puis revisser le pommeau (fig. 29.D).

8.4 BOUGIE

Périodiquement, démonter et nettoyer la bougie en enlevant d'éventuels dépôts avec une brosse métallique (fig. 31).

Contrôler et rétablir la juste distance entre les électrodes (fig. 31).

Remonter la bougie en la serrant à fond avec la clé fournie.

La bougie doit être remplacée par une bougie de caractéristiques similaires en cas d'électrodes brûlées ou d'isolation détériorée, et dans tous les cas toutes les 100 heures de fonctionnement.

8.5 ENTRETIEN DE L'ORGANE DE COUPE

Pendant les interventions sur l'organe de coupe, faire attention car l'organe de coupe peut bouger même si le câble de la bougie est débranché.

Cette machine prévoit l'utilisation d'organes de coupe contenant le code indiqué dans le tableau « Caractéristiques techniques ».

Étant donné l'évolution du produit, les organes de coupe cités dans le tableau « Caractéristiques techniques » pourraient être remplacés dans le futur par d'autres organes, ayant des caractéristiques analogues d'interchangeabilité et de sécurité de fonctionnement.

⚠ Ne pas toucher l'organe de coupe avant d'avoir débranché le câble de la bougie et avant que l'organe de coupe ne soit complètement à l'arrêt.

⚠ Porter des gants de protection.

8.5.1 Affûtage/équilibrage de la lame

⚠ Pour des raisons de sécurité, il est opportun que l'affûtage et l'équilibrage soient effectués par un centre spécialisé compétent et disposant des équipements adéquats pour exécuter l'opération sans

risquer d'endommager la lame et de la rendre peu fiable durant l'utilisation.

Les lames à 3 pointes, 4 pointes et 8 pointes sont utilisables des deux côtés. Lorsqu'un côté des pointes est usé, il est possible de tourner la lame et d'utiliser l'autre côté des pointes.

Lorsque les deux côtés des pointes sont usés, il faut les aiguïser.

 **La lame de scie n'est pas réversible et ne doit donc être utilisée que d'un seul côté.**

8.5.2 Remplacement de la lame

 **Il ne faut jamais réparer la lame, mais il est nécessaire de la remplacer dès que l'on note des débuts de rupture ou que la limite d'affûtage est dépassée.**

Pour les opérations de remplacement, voir chap. 4.5.3, chap. 4.5.4.

8.5.3 Remplacement du fil de la tête à fil

• Type I

Suivre la séquence indiquée dans la (fig. 33).

• Type II

Couper le nouveau fil de la longueur indiquée (fig. 34.A).

4. Tourner la poignée d'enroulement (fig. 35.A) jusqu'à ce que le repère sur la poignée soit aligné (fig. 35.B) avec le repère sur le corps de la tête (fig. 35.C).
5. Introduire une extrémité du fil (fig. 35.D) dans l'un des deux orifices de sortie et faire sortir le fil par l'orifice opposé.
6. Aligner en deux tronçons égaux les fils qui sortent des deux orifices.
7. Tourner la poignée d'enroulement (fig. 36.A) en suivant le sens des flèches pour enrouler le fil, en prenant soin de le laisser dépasser d'environ 175 mm des deux trous (fig. 36.B).

Si du vieux fil est resté à l'intérieur de la tête ou s'il s'est cassé à l'intérieur, le retirer de la façon décrite ci-après :

1. Appuyer sur les languettes situées sur les côtés de la tête à fil, au point indiqué « PUSH » (fig. 37.A), et détacher la partie inférieure de la tête (fig. 37.B).
2. Retirer le fil resté à l'intérieur.
3. Remettre la bobine (fig. 38.A) dans son logement.

4. Refermer la tête en accrochant les languettes (fig. 38.B) dans les rainures appropriées (fig. 38.C), en les poussant à fond jusqu'à entendre le dé clic qui verrouille la partie inférieure de la tête (fig. 38.D) en position.

8.6 AFFÛTAGE DU COUTEAU COUPE-FIL

1. Retirer le couteau coupe-fil (fig. 32.A) de la protection (fig. 32.B), après avoir dévissé le vis (fig. 32.C).
2. Fixer le couteau coupe-fil (fig. 32.A) dans un étau et procéder à l'affûtage en utilisant une lime plate et en faisant attention à maintenir l'angle de coupe d'origine.
3. Remonter le couteau coupe-fil (fig. 32.A) sur la protection (fig. 32.B).

8.7 RÉGLAGE DU RALENTI

 **Si l'organe de coupe bouge avec le moteur au ralenti, il faut contacter votre concessionnaire pour le réglage correct du moteur :**

8.8 CARBURATEUR

Le carburateur est réglé en usine de façon à obtenir les prestations maximales dans chaque situation d'utilisation, avec une émission de gaz nocifs minimale, dans le respect des réglementations en vigueur.

Dans le cas de prestations faibles, s'adresser au Concessionnaire pour une vérification de la carburation et du moteur.

9. STOCKAGE

IMPORTANT *Les consignes de sécurité à respecter lors des opérations de stockage sont décrites au paragr. 2.4. Respecter scrupuleusement ces indications pour ne pas s'exposer à de graves risques ou dangers.*

Lorsque la machine doit être remise pendant plus de 2-3 mois, certaines mesures doivent être prises pour éviter des difficultés de reprise du travail ou des dommages irréversibles au moteur. Avant le remisage de la machine :

1. Vider le réservoir du carburant à l'air libre et à moteur froid.
2. Démarrer le moteur et le laisser tourner au ralenti jusqu'à l'arrêt de façon à consommer tout le carburant qui reste dans le carburateur.
3. Laisser refroidir le moteur.
4. Retirer le capuchon de la bougie (fig. 19.H).

5. Nettoyer soigneusement la machine.
6. Vérifier si la machine n'est pas détériorée. Si nécessaire, contacter le centre d'assistance agréé.
7. Stocker la machine :
 - dans un environnement sec ;
 - à l'abri des intempéries ;
 - avec la protection de la lame montée ;
 - dans un endroit inaccessible aux enfants ;
 - après avoir retiré les clés ou les outils utilisés pour l'entretien.

Au moment de remettre en fonction la machine, mettre la machine comme indiqué dans le chapitre « 6. Utilisation de la machine ».

10. MANUTENTION ET TRANSPORT

Pour déplacer ou transporter la machine, il faut :

- Arrêter la machine.
- Retirer le capuchon de la bougie (fig. 19.H).
- Porter des gants de travail robustes.
- Lorsque l'organe de coupe est à l'arrêt, appliquer la protection de la lame.
- Saisir la machine uniquement par les poignées et orienter l'organe de coupe dans le sens opposé au sens de marche.

Pour transporter la machine avec un véhicule, il faut :

- la positionner de façon à ce qu'elle ne représente aucun danger ;
- la bloquer solidement au véhicule de transport à l'aide de cordes et de sangles pour éviter son renversement qui pourrait entraîner des détériorations et des fuites de carburant.

11. ASSISTANCE ET RÉPARATIONS

Ce manuel fournit toutes les informations nécessaires au fonctionnement de la machine et à un entretien de base correct pouvant être effectué par l'utilisateur. Toutes les interventions de réglage et d'entretien qui ne sont pas décrites dans ce manuel doivent être exécutées par le concessionnaire ou un centre spécialisé disposant des connaissances et des équipements nécessaires pour que le travail soit exécuté correctement, en maintenant le niveau de sécurité et les conditions de la machine d'origine.

Les opérations effectuées dans des structures inadéquates ou par des personnes non qualifiées entraînent la caducité de toute forme de garantie et de toute obligation ou responsabilité du fabricant.

- Seuls les ateliers d'assistance agréés peuvent effectuer les réparations et l'entretien sous garantie.
- Les ateliers d'assistance agréés utilisent exclusivement des pièces de rechange d'origine. Les pièces de rechange et les accessoires d'origine ont été développés spécialement pour les machines.
- Les pièces de rechange et les accessoires non originaux ne sont pas approuvés, leur utilisation entraîne la perte de validité de la garantie.
- Nous conseillons de confier la machine une fois par an à un atelier d'assistance agréé pour l'entretien, l'assistance et le contrôle des dispositifs de sécurité.

12. COUVERTURE DE LA GARANTIE

La garantie couvre tous les défauts des matériaux et de fabrication. L'utilisateur devra suivre attentivement toutes les instructions fournies dans la documentation ci-jointe.

La garantie ne couvre pas les dommages dus à :

- Manque de connaissance des documents d'accompagnement.
- Distraction.
- Utilisation et montage inappropriés ou interdits.
- Utilisation de pièces de rechange non originales.
- Utilisation d'accessoires non fournis ou non approuvés par le fabricant.

L'acheteur ne couvre pas non plus :

- L'usure normale des consommables comme les organes de coupe, boulons de sécurité.
- L'usure normale.

L'acheteur est protégé par ses propres lois nationales. Les droits de l'acheteur prévus par ses propres lois nationales ne sont aucunement limités par la présente garantie.

13. TABLEAU D'ENTRETIEN

Périodicité	Intervention											
	MACHINE					MOTEUR						
	Contrôle de toutes les fixations (voir chap. 8.1.5)	Contrôles de sécurité/vérification des commandes (voir chap. 6.2)	Nettoyage général et contrôle (voir chap. 7.4)	Lubrification du renvoi d'angle et du tube flexible (voir chap. 8.1, 8.2)	Contrôle de niveau/ap-point de carburant (voir chap. 7.3)	Nettoyage général et contrôle (voir chap. 7.4)	Nettoyage du filtre à air (voir chap. 8.3)	Remplacement du filtre à air (voir chap. 8.3)	Remplacement de la bougie (voir chap. 8.4)	Fixation des vis du pot d'échappement*	Remplacement du filtre à carburant*	Nettoyage de la lumière d'échappement du cylindre et des ailettes du cylindre*
Avant chaque utilisation	✓	✓	✓		✓	✓						
15 heures							✓					
30 heures			✓				✓			✓		
45 heures			✓				✓					
60 heures			✓				✓					
75 heures			✓				✓					
90 heures			✓				✓					
105 heures			✓				✓	✓		✓	✓	✓
120 heures			✓				✓					
135 heures			✓				✓					
150 heures			✓				✓					✓
165 heures			✓				✓					
180 heures			✓				✓					
195 heures			✓				✓					
210 heures			✓				✓	✓		✓	✓	✓
225 heures			✓				✓					
240 heures			✓				✓					
255 heures			✓				✓					✓
270 heures			✓				✓					
280 heures			✓				✓					
300 heures			✓				✓					

* Interventions devant être effectuées par le concessionnaire ou par un centre d'assistance agréé.

14. IDENTIFICATION DES ANOMALIES

PROBLÈME	CAUSE PROBABLE	SOLUTIONS
1. Le moteur ne se met pas en marche ou ne se maintient pas en marche	Procédure de démarrage incorrecte.	Suivre les instructions (voir chap. 6.3).
	Bougie sale ou mauvaise distance entre les électrodes	Contrôler la bougie (voir paragr. 8.4).
	Filtre à air bouché	Nettoyer et/ou remplacer le filtre (voir paragr. 8.3).
	Problèmes de carburation	Contacteur le centre d'assistance agréé.
2. Le moteur démarre mais a peu de puissance.	Filtre à air bouché	Nettoyer et/ou remplacer le filtre (voir paragr. 8.3).
	Problèmes de carburation	Contacteur le centre d'assistance agréé.
3. Le moteur a un fonctionnement irrégulier ou n'a pas de puissance sous charge	Bougie sale ou mauvaise distance entre les électrodes	Contrôler la bougie (voir paragr. 8.4).
	Problèmes de carburation	Contacteur le centre d'assistance agréé.
4. Le moteur émet une fumée excessive	Composition du mélange incorrecte	Préparer le mélange selon les instructions (voir paragr. 7.2)
	Problèmes de carburation	Contacteur le centre d'assistance agréé.
5. Moteur noyé	La poignée de démarrage a été actionnée plusieurs fois avec le démarreur activé.	Démonter la bougie (fig. 31) et tirer doucement sur la poignée du câble de démarrage (fig. 19.I) pour éliminer l'excès de carburant, puis essuyer les électrodes de la bougie et la remonter sur le moteur.
6. L'organe de coupe bouge avec le moteur au ralenti	Mauvais réglage de la carburation	Contacteur le centre d'assistance agréé.
7. La machine commence à vibrer de manière anormale	Pièces détériorées ou desserrées.	Arrêter la machine et débrancher le câble de la bougie (fig. 19.H). Vérifier s'il y a des dommages. Vérifier s'il y a des pièces desserrées et les serrer si nécessaire. Les vérifications, les remplacements ou les réparations doivent être effectués par un centre d'assistance agréé.
8. La machine a heurté un corps étranger	Pièces détériorées ou desserrées.	Arrêter la machine et débrancher le câble de la bougie (fig. 19.H). Vérifier s'il y a des dommages. Vérifier s'il y a des pièces desserrées et les serrer si nécessaire. Les vérifications, les remplacements ou les réparations doivent être effectués par un centre d'assistance agréé.

Si les anomalies persistent après avoir appliqué les solutions décrites ci-dessus, contacter le concessionnaire.



INDICE

1. OPĆENITO	1
2. SIGURNOSNE UPUTE	2
3. POZNAVANJE STROJA	4
3.1 Opis stroja i predviđena uporaba	4
3.2 Sigurnosne oznake	5
3.3 Identifikacijska etiketa proizvoda	5
3.4 Glavne komponente	5
4. MONTIRANJE	6
4.1 Komponente za montažu	6
4.2 Montiranje ručki	6
4.3 Odabir reznog alata i specifičnog štitnika	7
4.4 Montiranje štitnika reznog alata	7
4.5 Montiranje/demontiranje reznog alata	8
4.6 Montiranje pogonske cijevi (modeli s odvojom osovinom)	9
4.7 Montiranje savitljive pogonske cijevi	9
5. UPRAVLJAČKI ELEMENTI	9
5.1 Prekidač za pokretanje/zaustavljanje motora ..	9
5.2 Upravljačka ručica gasa	9
5.3 Sigurnosna ručica gasa	9
5.4 Ručica za ručno pokretanje	9
5.5 Upravljačka ručica uređaja za pokretanje hladnog motora (čok) (ako postoji)	9
5.6 Tipka za upravljanje napravom za pumpanje (Primer)	10
5.7 Zaslon (ako postoji)	10
6. UPORABA STROJA	10
6.1 Pripremne radnje	10
6.2 Sigurnosne kontrole	11
6.3 Pokretanje	11
6.4 Rad	12
6.5 Savjeti za korištenje	13
6.6 Zaustavljanje	13
6.7 Nakon korištenja	13
7. REDOVNO ODRŽAVANJE	13
7.1 Općenito	13
7.2 Priprema mješavine	14
7.3 Ulijevanje goriva	14
7.4 Čišćenje stroja i motora	14
7.5 Pričvrsne matice i vijci	14
8. IZVANREDNO ODRŽAVANJE	14
8.1 Podmazivanje kutnog prijenosa	14
8.2 Podmazivanje savitljivog vratila	15
8.3 Čišćenje filtra zraka	15
8.4 Svjećica	15
8.5 Održavanje reznog alata	15
8.6 Oštrenje rezača niti	16
8.7 Podešavanje minimalnog broja okretaja	16
8.8 Rasplinjač	16
9. SKLADIŠTENJE	16
10. PREMJEŠTANJE I PRIJEVOZ	16
11. SERVISIRANJE I POPRAVKI	17
12. ŠTO JAMSTVO POKRIVA	17
13. TABLICA ODRŽAVANJA	18
14. UTVRĐIVANJE PROBLEMA	19

1. OPĆENITO

1.1 KAKO SE SLUŽITI PRIRUČNIKOM

Određeni odjeljci u tekstu priručnika koji sadrže informacije od posebnog značaja glede sigurnosti ili rada, različito su označeni prema sljedećem kriteriju:

NAPOMENA ili **VAŽNO** *Navodi detalje ili druge elemente u vezi s već prethodno naznačenim, u svrhu izbjegavanja oštećenja stroja ili uzrokovanja štete.*

Simbol  ističe opasnost. Nepoštovanje upozorenja može dovesti do nanošenja tjelesnih ozljeda sebi ili trećima i/ili oštećenja.

.....
 * Odlomci istaknuti sivim točkastim okvirom
 * označavaju opcijske karakteristike koje nisu
 * prisutne na svim modelima predloženim
 * u ovom priručniku. Provjerite ima li vaš
 * model navedenu karakteristiku.

Sve naznake "prednje", "stražnje", "desno" i "lijevo" odnose se na radni položaj rukovatelja.

1.2 REFERENCIJE

1.2.1 Slike

Slike u ovim uputama za uporabu označene su brojevima 1, 2, 3 i tako dalje.

Komponente koje se vide na slikama označene su slovima A, B, C i tako dalje.

Referencija na komponentu C na slici 2 označena je natpisom: "Pogledajte sliku 2.C" ili jednostavno "(sl. 2.C)".

Slike služe za orijentaciju. Stvarni dijelovi mogu se razlikovati od onih prikazanih.

1.2.2 Naslovi

Priručnik je podijeljen na poglavlja i na odlomke. Naslov odlomka "2.1 Osposobljavanje" je podnaslov poglavlja "2. Sigurnosne upute". Referencije na naslove ili odlomke signaliziraju se kraticom pog. ili odl. i odgovarajućim brojem. Primjer: "2. pog." ili "odl. 2.1".

2. SIGURNOSNE UPUTE

2.1 OSPOSOBLJAVANJE

⚠ Upoznajte se s upravljačkim elementima i primjerenom uporabom stroja. Naučite brzo zaustavljati stroj. Nepoštivanje upozorenja i uputa može prouzročiti požare i/ili teške ozljede.

- Nacionalni propisi mogu ograničavati uporabu stroja.
- Nemojte nikad dopuštati da stroj koriste djeca ili osobe koje nisu dovoljno upoznate s uputama. Lokalnim zakonima može biti određena najniža dob korisnika.
- Stroj se ne smije koristiti ako se rukovatelj osjeća umorno ili loše ili ako se nalazi pod utjecajem lijekova, droga, alkohola ili štetnih tvari koje mogu smanjiti njegove psihofizičke sposobnosti i pažnju.
- Ne zaboravite da je rukovatelj ili korisnik odgovoran za nesreće i nepredviđene slučajeve koji se mogu dogoditi na štetu drugih osoba ili njihove imovine. Odgovornost korisnika podrazumijeva procjenu potencijalnih rizika na terenu na kojem se radi te poduzimanje svih potrebnih mjera kako bi se zajamčila vlastita sigurnost i sigurnost drugih osoba, a posebno na padinama, neravnim, klizavim ili nestabilnim terenima.
- U slučaju prodaje ili posuđivanja stroja drugima, osigurajte da korisnik pregleda upute za uporabu u ovom priručniku.

2.2 PRIPREMNE RADNJE

Osobna zaštitna oprema (OZO)

- Nosite pripisenu zaštitnu odjeću koja pruža zaštitu od posjekotina, rukavice za zaštitu od vibracija, kacigu, zaštitne naočale, maske za zaštitu od prašine, slušalice za zaštitu sluha i zaštitne cipele otporne na proboj pri nagazu s neklizajućim potplatom.
- Nemojte nositi šalove, košulje, ogrlice, narukvice, odjevne predmete s dijelovima koji lepršaju ili koji imaju vezice ili kravate te općenito višeći ili širok nakit i pribor koji bi se mogao zaplesti u stroj ili u predmete i materijale prisutne na radnom mjestu.
- Dugu kosu treba povezati na odgovarajući način.

Radno područje / stroj

- Podrobno pregledajte cijelo radno područje i odstranite sve što bi stroj mogao odbaciti ili što bi moglo oštetiti rezni alat/rotirajuće dijelove (kamenje, granje, željezne žice, kosti itd.).

Motori s unutarnjim izgaranjem: gorivo

⚠ OPASNOST! Benzin i mješavina su lako zapaljivi.

- Benzin i mješavinu čuvajte u odgovarajućim posudama homologiranim za tu uporabu, na sigurnom mjestu i daleko od izvora topline ili otvorenog plamena.
- Posude ne ostavljajte na dohvata djece.
- Pazite da su posude čiste od ostataka trave ili viška masnoće
- Nemojte pušiti za vrijeme pripreme mješavine, tijekom ulijevanja ili nadolijevanja goriva, kao ni svaki put kad rukujete gorivom.
- Gorivo nadolijevajte služeći se lijevkom i samo na otvorenom.
- Izbjegavajte udisanje para goriva.
- Nemojte dodavati gorivo ili otvarati poklopac spremnika goriva dok motor radi ili je još topao.
- Polako otvarajte poklopac spremnika, tako da postupno ispustite unutarnji tlak.
- Nemojte približavati plamen otvoru spremnika kako biste provjerili njegov sadržaj.
- Ako se gorivo izlije, nemojte pokretati motor nego udaljite stroj iz područja na kojem se gorivo izlilo, kako bi se spriječila mogućnost izbijanja požara – i to sve dok gorivo ne ispari, a pare se ne rasprše.
- Uvijek vratite na mjesto i dobro zategnite poklopce spremnika i posude s gorivom.
- Odmah očistite svo razliveno gorivo na stroju ili na tlu.
- Stroj ne smijete ponovno pokretati na istom mjestu na kojem ste dolijevali gorivo; pokretanje motora mora se vršiti najmanje 3 metra od mjesta na kojem je obavljeno punjenje gorivom.
- Izbjegavajte kontakt goriva s odjećom i, u slučaju dodira, presvući odjeću prije pokretanja motora.

2.3 TIJEKOM UPORABE

Radno područje

- Ne paliti motor u zatvorenim prostorima gdje se mogu nakupiti opasni plinovi ugljičnog monoksida. Radnje pokretanja moraju se odvijati na otvorenom ili dobro prozračenom prostoru. Uvijek imajte na umu da su ispušni plinovi otrovni.
- Za vrijeme pokretanja stroja nemojte usmjeravati prigušivač ni ispušne plinove prema zapaljivim materijalima.
- Stroj se ne smije koristiti u prostorima u kojima postoji rizik od eksplozije, u blizini zapaljivih tekućina, plina ili prašine. Električni kontakti ili mehaničko trenje mogu izazvati iskre koje mogu zapaliti prašinu ili pare.

- Radite samo uz dnevno svjetlo ili uz dobru rasvjetu i u uvjetima dobre vidljivosti.
 - Udaljite osobe, djecu i životinje iz radnog područja. Djecu treba nadzirati odrasla osoba.
 - Provjerite nalaze li se druge osobe na udaljenosti od najmanje 15 m od radnog djelokruga stroja ili najmanje 30 m u slučaju zahtjevnije kosidbe
 - Treba, koliko je moguće, izbjegavati rad na mokrom ili klizavom tlu i općenito na neravnom ili strmom terenu gdje se rukovatelju ne jamči stabilnost pri radu.
 - Naročito pazite na nepravilnosti terena (izbočine, jarke), na padine, na skrivene opasnosti te na prisutnost eventualnih prepreka koje bi mogle ograničiti vidljivost.
 - Budite vrlo pažljivi u blizini provalija, jaraka ili nasipa.
 - Radite u poprečnom smjeru nagiba, nikad u smjeru uzbrdo/nizbrdo, jako pazeći pri promjeni smjera kretanja, provjeravajući vlastitu točku oslonca i držeći se uvijek nizvodno od reznog alata
 - Prilikom uporabe stroja blizu ceste, pazite na promet.
- Nemojte previsoko pružati ruke i nemojte rezati iznad visine pojasa.
 - Služite se jedino reznim alatima koje je naznačio proizvođač.
 - Pridržavajte se uputa proizvođača koje se odnose na održavanje reznog alata.

Ponašanje

- Za vrijeme rada, stroj treba uvijek čvrsto držati objema rukama, pri čemu se pogonska jedinica mora nalaziti s desne strane tijela, a rezni sklop ispod razine pojasa
 - Zauzmite čvrst i stabilan položaj te budite stalno na oprezu.
 - Nemojte nikad trčati, nego hodajte.
 - Tijekom rada stroj uvijek držite zakopčan za zaštitni pojas.
 - Ruke i stopala držite uvijek dalje od reznog alata, i prilikom pokretanja i za vrijeme uporabe stroja.
 - Pozor: rezni element se nastavlja okretati još nekoliko sekundi i nakon njegovog isključivanja ili nakon gašenja motora
 - Pazite na moguće odbacivanje materijala prouzročeno reznim alatom.
 - Pazite da reznim alatom ne udarite snažno u strana tijela/prepreke. Ako rezni alat naiđe na neku prepreku/predmet, može doći do povratnog udarca (kickback). Taj dodir može prouzročiti nagli trzaj u suprotnom smjeru i odgurnuti rezni alat prema rukovatelju. Povratni udarac može prouzročiti gubitak kontrole nad strojem, s mogućnošću vrlo ozbiljnih posljedica. Kako biste izbjegli povratni udarac, poduzmite odgovarajuće mjere opreza naznačene u nastavku:
 - Držite stroj čvrsto, s dvije ruke te namjestite svoje tijelo i ruke u položaj koji će vam omogućiti pružanje otpora silama povratnog udarca.
- Pazite da se ne ozlijedite bilo kakvom napravom predviđenom za rezanje niti na dužinu.
 - Pozor: rezni element se nastavlja okretati i nakon gašenja motora.
 - Nemojte dodirivati dijelove motora koji se tijekom uporabe griju. Opasnost od opeklina.
 - Radi izbjegavanja rizika od požara, stroj s toplim motorom nemojte ostavljati u lišću, suhoj travi ili drugom zapaljivom materijalu.
 - ⚠ U slučaju lomova ili nesreća za vrijeme rada, odmah zaustavite motor i udaljite stroj kako ne bi prouzročio još veću štetu; u slučaju nesreća s osobnim ozljedama ili ozljedama trećih, odmah se pobrinite za pružanje prve pomoći najprimjerenije situaciji i obratite se zdravstvenoj ustanovi radi potrebnog liječenja. Temeljito uklonite eventualne trunke koji bi – ako ostanu neprimijećeni – mogli prouzročiti oštećenja ili nanijeti ozljede osobama ili životinjama.
 - ⚠ Razine buke i vibracija koje se navode u ovim uputama predstavljaju maksimalne vrijednosti pri korištenju stroja. Uporaba neizbalansiranog reznog elementa, prevelika brzina kretanja i neodržavanje stroja bitno utječu na emisiju zvuka i vibracije. Sukladno tome treba usvojiti preventivne mjere za uklanjanje mogućih oštećenja prouzročenih velikom bukom i naprezanjima uslijed vibracija; brinite se za održavanje stroja, nosite slušalice za zaštitu od buke, tijekom rada pravite stanke.
 - ⚠ Dulje izlaganje vibracijama može prouzročiti ozljede i poremećaje u krvožilnom i živčanom sustavu (poznate kao "Raynaudov fenomen" ili "bijeli prsti"), naročito kod osoba koje boluju od poremećaja u cirkulaciji. Simptomi mogu zahvatiti ruke, zapešća i prste, a očituju se u gubitku osjeta, utrnulosti, svrbeži, boli, blijedenju ili strukturalnim promjenama na koži. Na takva stanja mogu negativno utjecati niske okolne temperature i/ili prekomjerno stiskanje ručki. Kod pojave tih znakova potrebno je skratiti vrijeme uporabe stroja i obratiti se liječniku.

Ograničenja u uporabi

- Stroj ne smiju koristiti osobe koje ga nisu u stanju čvrsto držati objema rukama i/ili stabilno održavati ravnotežu na nogama tijekom rada.
- Nemojte nikad koristiti stroj ako su štitnici oštećeni ili ih nema odnosno nisu pravilno namješteni.

- Nemojte vršiti promjene podešavanja motora i isti ne dovodite u previsoki radni režim. Ukoliko motor radi na previsokom broju okretaja, povećava se i opasnost od osobnih ozljeda.
- Ne izlažite stroj prevelikom naporu i ne koristite mali stroj za izvođenje teških radova; uporabom odgovarajućeg stroja smanjuje se rizik i poboljšava kvaliteta rada.

2.4 ODRŽAVANJE, SKLADIŠTENJE I PRIJEVOZ

Sigurnost i razinu performansi stroja očuvat ćete njegovim redovitim održavanjem i pravilnim skladištenjem.

⚠ Stroj nemojte nikad koristiti ako su pojedini dijelovi istrošeni ili oštećeni. Pokvarene ili oštećene dijelove treba zamijeniti, a nikad popravljati. Koristiti isključivo originalne zamjenske dijelove: uporaba neoriginalnih i/ili neispravno montiranih zamjenskih dijelova dovodi u pitanje sigurnost uređaja, može prouzročiti nezgode ili osobne ozljede i oslobađa Proizvođača od svake obveze ili odgovornosti.

Održavanje

- Kako bi se smanjio rizik od požara, redovito provjeravajte da nema curenja ulja i/ili goriva.
- Za vrijeme radova na podešavanju stroja, pazite da vam prsti ne ostanu uklješteni između reznog alata u pokretu i nepomičnih dijelova stroja.

Skladištenje

- Ako u spremniku stroja ima goriva, nemojte ga spremati u prostoriju u kojoj bi pare goriva mogle doći u dodir s plamenom, iskrom ili jakim izvorom topline.
- Radi smanjenja rizika od požara, nemojte ostavljati posude s otpadnim materijalima u prostoriji.

2.5 ZAŠTITA OKOLIŠA

Zaštita okoliša mora predstavljati važan i prioritetan vid uporabe stroja, u korist zajednice i okoliša u kojem živimo.

- Izbjegavajte ometanje susjeda. Stroj koristite samo u razumnim satima (ne rano ujutro ili kasno navečer, kad biste mogli ometati druge osobe).
- Strogo se pridržavajte lokalnih propisa o odlaganju ambalaže, ulja, goriva, filtera, oštećenih dijelova ili bilo kojeg drugog elementa štetnog za okoliš; te otpatke se ne smije bacati u smeće, nego ih treba razvrstati i predati odgovarajućim centrima za sakupljanje koji će se pobrinuti za recikliranje materijala.

- Strogo se pridržavajte lokalnih propisa o odlaganju otpadnih materijala.
- U trenutku stavljanja uređaja izvan uporabe, ne odlažite stroj u okoliš, već se obratite centru za prikupljanje otpada sukladno lokalnim propisima na snazi.

3. POZNAVANJE STROJA

3.1 OPIS STROJA I PREDVIĐENA UPORABA

Ovo je vrtni stroj ili preciznije prijenosni čistač šikare / šišač travnih rubova koji ima motor s unutarnjim izgaranjem, a predviđen je za hobi uporabu.

Stroj se u osnovi sastoji od motora kojim se putem pogonskog vratila koje se nalazi unutar cijevi i kutnog prijenosa, aktivira rezni alat koji može imati razne tipove konfiguracija u svrhu vršenja različitih funkcija.

Rukovatelj može držati stroj pomoću zaštitnog pojasa te može aktivirati glavne upravljačke elemente stojeći uvijek na sigurnoj udaljenosti od rezne glave.

3.1.1 Predviđena uporaba

Ovaj stroj je projektiran i izrađen za:

- košenje trave i travnate vegetacije pomoću najlonske niti zatvorene u glavi s reznom nit; i
- košenje visoke trave, šiblja, grančica i drvenastog grmlja promjera do 2 cm, uz pomoć metalnih ili plastičnih noževa; i
- rezanje drvenastih dijelova i rušenje drveća malih dimenzija (samo kod noža s pilom, ako je dozvoljen); i
- korištenje od strane samo jednog rukovatelja.

3.1.2 Neprikladna uporaba

Bilo koja druga primjena koja se razlikuje od onih gore navedenih, može se smatrati opasnom te može prouzročiti ozljede ljudi i/ili oštećivanje stvari. Neprikladna uporaba obuhvaća (na primjer, ali ne i samo):

- korištenje stroja za metenje;
- orezivanje živica ili druge poslove kod kojih se rezni alat ne koristi u razini terena;
- obrezivanje stabala;
- uporabu stroja s reznim alatom iznad crte rukovateljevog pojasa;
- uporabu stroja za rezanje materijala koji nisu biljnog podrijetla;

- primjenu reznih alata drukčijih od onih koji se nabrajaju u tablici "Tehnički podaci". Opasnost od ozbiljnih povreda i ozljeda;
- korištenje stroja od strane više osoba istovremeno.

VAŽNO Neprimjerenom uporabom stroja jamstvo se poništava, uz odricanje svake odgovornosti proizvođača, čime svi troškovi nastali uslijed oštećenja ili ozljeda samog korisnika ili trećih prelaze na teret korisnika.

3.2 SIGURNOSNE OZNAKE

Na stroju se nalaze razni simboli (sl. 2). Njihova je funkcija podsjetiti rukovatelja na to kako treba postupati da bi se stroj koristio s potrebnom pažnjom i oprezom.

Objašnjenje simbola:



POZOR! OPASNOST!

Nepravilno rukovanje strojem može dovesti u opasnost samog korisnika i druge osobe.



POZOR! Prije uporabe ovog stroja pročitajte priručnik s uputama.



Tijekom rada ovim strojem u normalnim uvjetima neprekidne dnevne uporabe, korisnik se izlaže razini buke jednako ili višoj od 85 dB (A). Koristite zaštite za uši, naočale i zaštitnu kacigu.



Nosite zaštitne rukavice i zaštitnu obuću!



OPASNOST OD ODBACIVANJA

PREDMETA! Osobe i domaće životinje moraju biti udaljene najmanje 15 m za vrijeme rada strojem!



Maksimalna brzina reznog uređaja.



Nemojte koristiti kružne nazubljene noževe. **Opasnost: Uporabom kružnih nazubljenih noževa na modelima za koje oni nisu predviđeni, korisnik se izlaže opasnosti od vrlo teških pa čak i smrtonosnih ozljeda.**



POZOR! Benzin je zapaljiva tvar. Prije punjenja, ostavite da se motor hladi barem 2 minute.



Pazite na potisak noža.



POZOR! - Držite se podalje od vrućih površina.

VAŽNO Naljepnice koje su se uništile ili su postale nečitljive trebate zamijeniti. Zatražite nove naljepnice od ovlaštenog servisnog centra.

3.3 IDENTIFIKACIJSKA ETIKETA PROIZVODA

Na identifikacijskoj etiketi proizvoda navode se sljedeći podaci (sl. 1):

1. Razina zvučne snage
2. Oznaka sukladnosti
3. Mjesec / godina proizvodnje
4. Vrsta stroja
5. Serijski broj
6. Naziv i adresa proizvođača
7. Šifra artikla

Upišite identifikacijske podatke stroja u odgovarajući prostor na etiketi koja se nalazi na unutrašnjoj strani korica.

VAŽNO Koristite te identifikacijske podatke koji se navode na identifikacijskoj naljepnici proizvoda prilikom svakog kontaktiranja ovlaštene radionice.

VAŽNO Primjer izjave o sukladnosti se nalazi na zadnjim stranicama priručnika.

3.4 GLAVNE KOMPONENTE

Stroj se sastoji od dolje navedenih glavnih komponenti kojima su pridružene funkcije u nastavku (sl. 1):

- A. Motor:** pokreće rezni alat putem pogonske cijevi i kutnog prijenosa.

- B. Pogonska cijev:** u njenoj unutrašnjosti je smješteno pogonsko vratilo koje prenosi rotacijsko gibanje na kutni prijenos.
1. Kruta pogonska cijev
 2. Savitljiva pogonska cijev
- C. Kutni prijenos:** završni dio pogonske cijevi koji prenosi gibanje na rezni alat.
- D. Rezni alat:** element namijenjen rezanju vegetacije
1. **Glava s reznom niti:** rezni alat s najlonskom niti.
 2. **Nož s 3 kraka, 4 kraka i 8 krakova:** rezni alat s metalnim diskom.
 3. **Nož s pilom** (ako je dozvoljen): rezni alat s okruglim metalnim diskom s reznim zupcima na rubovima.
- E. Štitnik reznog alata:** radi se o sigurnosnoj zaštitni koja sprječava odbacivanje predmeta eventualno skupljenih reznim alatom daleko od stroja.
1. Glava s reznom niti
 2. Nož s pilom (ako je dozvoljen)
- F. Prednja ručka:** polukružnog oblika, omogućava upravljanje strojem i na njoj se nalazi zaštitni branik za nogu.
- G. Stražnja ručka:** omogućava upravljanje strojem i na njoj se nalaze glavni upravljački elementi za uključivanje/isključivanje/ubrzavanje.
- H. Zaštitni branik za nogu:** radi se o sigurnosnoj napravi koja sprječava nehotično dodirivanje reznog alata tijekom uporabe.
- I. Upravljač:** ručka u obliku "volovskog roga" postavljena poprečno i asimetrično na osovinu; omogućava upravljanje strojem i na njenoj desnoj strani se nalaze glavni upravljački elementi za uključivanje/isključivanje/ubrzavanje.
- J. Zaslon:** prikazuju se informacije o radu i održavanju stroja.
- K. Mjesto zakopčavanja (zaštitnog pojasa):** gdje se zaštitni pojas prikopčava na stroju.
- L. Zaštitni pojas:** dio koji se sastoji od platnenih pojaseva; prolazeći preko ramena pomaže u podržavanju težine stroja za vrijeme rada.
1. jednostruki remen
 2. dvostruki remen
 3. s ruksakom

- M. Štitnik noža** (za prijevoz i premještanje stroja): štiti od nehotičnih dodirivanja reznog alata, koji mogu prouzročiti teške ozljede.

4. MONTIRANJE

VAŽNO *Sigurnosne upute koje treba slijediti navode se u 2. pog. Strogo poštujujte te upute kako se ne biste suočili s ozbiljnim rizicima ili opasnostima.*

Zbog potreba skladištenja i prijevoza pojedine komponente stroja nisu izravno tvornički montirane, nego ih treba sastaviti nakon uklanjanja ambalaže, a prema uputama koje slijede.

⚠ Raspakiranje i dovršavanje montaže treba izvršiti na ravnoj i čvrstoj površini, s dovoljno prostora za pomicanje stroja i ambalaže te služeći se uvijek prikladnim alatom. Nemojte se služiti strojem prije nego što ste završili s upoznavanjem sa svim uputama iz odjeljka "MONTIRANJE".

4.1 KOMPONENTE ZA MONTAŽU

U pakiranju se nalaze i komponente za montažu.

4.1.1 Raspakiranje

1. Oprezno otvorite ambalažu, pazeći da ne zagubite komponente
2. Pogledajte dokumentaciju koja se nalazi u kutiji, uključujući i ove upute.
3. Izvadite iz kutije sve komponente koje nisu montirane.
4. Izvadite čistač šikare iz kutije.
5. Odložite kutiju i ambalažu poštujući lokalne propise.

4.2 MONTIRANJE RUČKI

4.2.1 Montiranje prednje ručke - Tip I

1. Namjestite zaklopac (sl. 3.A) uvođenjem zatika (sl. 3.A.1) u jedan od predviđenih otvora na pogonskoj cijevi.
2. Montirajte prednju ručku sa zaštitnim branikom za nogu (sl. 3.B) pomoću vijaka (sl. 3.C), pazeći da dvije polukošuljice protiv vibracija ostanu na svom mjestu (sl.3.D).
3. Zategnite do kraja vijke (sl. 3.C).

4.2.2 Montiranje prednje ručke - Tip II

1. Namjestite zaklopac (sl. 4.A) uvođenjem zatika (sl. 4.A.1) u jedan od predviđenih otvora na pogonskoj cijevi.
2. Montirajte prednju ručku (sl. 4.B) pomoću vijaka (sl. 4.C).
3. Zategnite do kraja vijke (sl. 4.C).

4.2.3 Montiranje upravljača - Tip III

1. Odvijte središnji gumb (sl. 5.A) i skinite zaklopac (sl. 5.B).
2. Umetnite upravljač (sl. 5.C), pazeci da komande budu na desnoj strani.
3. Namjestite upravljač u najugodniji radni položaj i blokirajte ga pomoću zaklopca (sl. 5.B) i gumba (sl. 5.A).
4. Zakvačite izolacijsku cijev (sl. 5.D) u odgovarajući držač kabela (sl. 5.E).

NAPOMENA Labavljenjem gumba (sl. 5.A) možete rotirati upravljač kako bi zauzimao manje mjesta kod skladištenja.

4.2.4 Montiranje upravljača - Tip IV

1. Namjestite zaklopac (sl. 6.A) uvođenjem zatika (sl. 6.A.1) u jedan od predviđenih otvora na pogonskoj cijevi.
2. Umetnite upravljač (sl. 6.B), pazeci da komande budu na desnoj strani.
3. Namjestite upravljač u najugodniji radni položaj i blokirajte ga pomoću vijaka (sl. 6.C).

4.2.5 Montiranje upravljača - Tip V

1. Stavite upravljač (sl. 7.A) u njegovo sjedište na pogonskoj cijevi (sl. 7.B), pazeci da komande budu na desnoj strani.
2. Navijte i zategnite gumb (sl. 7.C) upravljača (sl. 7.A).

4.3 ODABIR REZNOG ALATA I SPECIFIČNOG ŠTITNIKA

 **Sa svakim reznim alatom treba kombinirati specifični štitićnik, kao što se navodi u tablici Tehnički podaci.**

Odaberite rezni alat koji najbolje odgovara poslu koji vas očekuje, a prema sljedećim općim uputama:

- **glava s reznom niti** je pogodna za uklanjanje visoke trave i travnate vegetacije u blizini ograda, zidova, temelja, nogostupa, oko stabala itd. ili za konačno čišćenje određene površine u dvorištu;
- **noževi s 3 kraka, 4 kraka i 8 krakova** pogodni su za rezanje grmlja i šiblja do 2 cm promjera;

- **nož s pilom (ako je dozvoljen)** omogućava rezanje drvenastih dijelova i rušenje drveća malih dimenzija.

VAŽNO *Svaki put kad je potrebno zamijeniti rezni alat, demontirajte sve elemente alata.*

4.4 MONTIRANJE ŠTITNIKA REZNOG ALATA

 **Nosite zaštitne rukavice.**

4.4.1 Montiranje štitićnika reznog alata (glava s reznom niti, nož s 3 kraka, 4 kraka i 8 krakova) - Tip I

1. Odvijte vijke (sl. 8.A).
2. Namjestite štitićnik (sl. 8.C) na otvore koji se nalaze na prijenosu (sl. 8.B).
3. Pričvrstite štitićnik (sl. 8.C) zatežući do kraja vijke (sl. 8.A).

NAPOMENA *Na štitićniku reznog alata (sl. 8.E) nalazi se sljedeći simbol:*

 Pokazuje smjer okretanja reznog alata.

4.4.2 Montiranje štitićnika reznog alata (glava s reznom niti, nož s 3 kraka, 4 kraka i 8 krakova) - Tip II

VAŽNO *Svaki put kad se koristi ovaj štitićnik, uvjerite se da je montirana pločica pogonske cijevi (sl. 9.B, sl. 9.E).*

1. Odvijte vijke (sl. 9.A).
2. Namjestite štitićnik (sl. 9.C) na otvore koji se nalaze na prijenosu (sl. 9.B).
3. Pričvrstite štitićnik (sl. 9.C) zatežući do kraja vijke (sl. 9.A).

NAPOMENA *Na štitićniku reznog alata (sl. 9.E) nalazi se sljedeći simbol:*



Pokazuje smjer okretanja
reznog alata.

4.4.3 Montiranje štitnika reznog alata (glava s reznom niti) - Tip III

1. Skinite zaštitni čep (sl. 10.A) s krajnjeg elementa donjeg dijela osovine (sl. 10.B).
2. Pričvrstite štitnik (sl. 10.C) na nosač (sl. 10.D) pomoću dostavljenih vijaka (sl. 10.E).

NAPOMENA Na štitniku reznog alata (sl. 10.C) nalazi se sljedeći simbol:



Pokazuje smjer okretanja
reznog alata.

4.4.4 Montiranje štitnika reznog alata (nož s pilom, ako je dozvoljen)

 **Ovaj se štitnik ne smije koristiti za ostale rezne alate.**

1. Skinite štitnike koje ste eventualno koristiti za druge rezne alate.
2. Namjestite štitnik (sl. 11.B) na otvore koji se nalaze na prijenosu (sl. 11.A).
3. Pričvrstite štitnik (sl. 11.B) zatežući do kraja vijke (sl. 11.C).

4.5 MONTIRANJE/DEMONTIRANJE REZNOG ALATA

 **Nosite zaštitne rukavice.**

4.5.1 Montiranje glave s reznom niti - Tip I

1. Montirajte unutarnju prstenastu maticu (sl. 12.A) na vratilo u označenom smjeru, pazeci da se žlijebovi savršeno poklapaju s onima na kutnom prijenosu (sl. 12.B).
2. Dostavljeni ključ (sl. 12.C) stavite u odgovarajući otvor na kutnom prijenosu (sl. 12.D) te ručno okrećite prstenastu maticu okretanjem ključa (sl. 12.C) sve dok matica ne sjedne i blokira rotaciju.
3. Montirajte glavu s reznom niti (sl. 12.F) navijajući je suprotno od smjera kazaljke na satu.

4. Izvadite ključ (sl. 12.C) kako biste ponovo uspostavili okretanje.

VAŽNO Kad upotrebljavate glavu s reznom niti, uvijek je potrebno montirati štitnik (sl. 12.E), s rezačem niti (sl. 32.A).

4.5.2 Skidanje glave s reznom niti - Tip I

1. Dostavljeni ključ (sl. 12.C) stavite u odgovarajući otvor na kutnom prijenosu (sl. 12.D) te ručno okrećite prstenastu maticu okretanjem ključa (sl. 12.C) sve dok matica ne sjedne i blokira rotaciju.
2. Skinite glavu s reznom niti (sl. 12.F) odvijanjem u smjeru kazaljke na satu.

4.5.3 Montiranje glave s reznom niti - Tip II

1. Prikladnim ključem blokirajte rotaciju vratila (sl. 12.G).
2. Montirajte glavu s reznom niti (sl. 12.H) navijajući je u smjeru kazaljke na satu.

4.5.4 Skidanje glave s reznom niti - Tip II

1. Prikladnim ključem blokirajte rotaciju vratila (sl. 12.G).
2. Skinite glavu s reznom niti (sl. 12.H) odvijanjem suprotno od smjera kazaljke na satu.

4.5.5 Montiranje noža s 3 kraka, 4 kraka, 8 krakova i noža s pilom (ako je dozvoljen)

 **Stavite štitnik noža.**

1. Montirajte unutarnju prstenastu maticu (sl. 13.A, sl. 14.A) na vratilo u označenom smjeru, pazeci da se žlijebovi savršeno poklapaju s onima na kutnom prijenosu (sl. 13.B, sl. 14.B).
2. Montirajte nož (sl. 13.C, sl. 14.C) i vanjsku prstenastu maticu (sl. 13.D, sl. 14.D) s ravnim dijelom okrenutim prema nožu.
3. Dostavljeni ključ stavite (sl. 13.E, sl. 14.E) u odgovarajući otvor na prijenosu, ručno okrećite nož (sl. 13.C, sl. 14.C) i gurnite ključ (sl. 13.E, sl. 14.E) sve dok ne sjedne u otvor na kutnom prijenosu (sl. 13.B, sl. 14.B) i blokira rotaciju.
4. Montirajte čašicu (sl. 13.F, sl. 14.F) i navijte maticu (sl. 13.G, sl. 14.G) pritežući je do kraja suprotno od smjera kazaljke na satu (25 Nm).
5. Izvadite ključ (sl. 13.E, sl. 14.E) kako biste ponovno uspostavili rotaciju.

4.5.6 Demontiranje noža s 3 kraka, 4 kraka, 8 krakova i noža s pilom (ako je dozvoljen)

Stavite štitnik noža.

1. Dostavljeni ključ stavite (sl. 13.E, sl. 14.E) u odgovarajući otvor, ručno okrećite nož (sl. 13.C, sl. 14.C) i gurnite ključ (sl. 13.E, sl. 14.E) sve dok ne sjedne u otvor na kutnom prijenosu (sl. 13.B, sl. 14.B) i blokira rotaciju.
2. Odvijte maticu (sl. 13.G, sl. 14.G) u smjeru kazaljke na satu i skinite čašicu (sl. 13.F, sl. 14.F).
3. Izvucite vanjsku prstenastu maticu (sl. 13.D, sl. 14.D), a zatim izvadite nož (sl. 13.C, sl. 14.C) i unutarnju prstenastu maticu (sl. 13.A, sl. 14.A).

4.6 MONTIRANJE POGONSKE CIJEVI (MODELI S ODVOJIVOM OSOVINOM)

1. Izvucite zatik (sl. 15.A) i gurnite donji dio osovine (sl. 15.B) sve dok ne začujete da je zatik (sl. 15.A) ušao u otvor (sl. 15.C) osovine. To umetanje možete olakšati laganim okretanjem donjeg dijela (sl. 15.B) u oba smjera; potpuno umetanje možete provjeriti na zatiku (sl. 15.A) koji mora biti potpuno unutra.
2. Po dovršenom umetanju, zategnite ručicu (sl. 15.D) do kraja.

4.7 MONTIRANJE SAVITLJIVE POGONSKE CIJEVI

1. Skinite zaštitne kape (sl. 16.A) s oba kraja savitljive pogonske cijevi (sl. 16.B), uzimajući u obzir da nisu jednake.
2. Skinite zaštitni čep (sl. 17.A) s cijevi koja strši (sl. 17.B) sa stražnje ručke (sl. 17.C).
3. Umetnite kraj s otvorom (sl. 17.D) na cijev koja strši (sl. 17.B) sa stražnje ručke (sl. 17.C) i pričvrstite je vijkom (sl. 17.E), pazeći da ostane blokirana.
4. Pritisnite zatik (sl. 18.A) i umetnite savitljivu cijev (sl. 18.B) u sjedište pogonske jedinice (sl. 18.C).
5. Otpustite zatik (sl. 18.A) za blokadu kraja cijevi (sl. 18.B).
6. Izvucite gumenu zaštitu (sl. 18.D) i provedite kabele kroz unutrašnjost (sl. 18.E).
7. Otvorite uređaj za zaštitu kabela gasa (sl. 18.F) pomoću odvijača.
8. Spojite kabele (sl. 18.G) i (sl. 18.H).
9. Ponovno zatvorite napravu za rotaciju (sl. 18.F).

10. Spojite priključke (sl. 18.I) i (sl. 18.L).
11. Ponovno stavite gumenu zaštitu (sl. 18.D).

5. UPRAVLJAČKI ELEMENTI

5.1 PREKIDAČ ZA POKRETANJE/ ZAUSTAVLJANJE MOTORA

Omogućava zaustavljanje i pokretanje motora. Prekidač ima dva položaja (sl. 19.A):



STOP - motor se zaustavlja i ne može se pokrenuti.



START - motor se može pokrenuti i početi raditi.

5.2 UPRAVLJAČKA RUČICA GASA

Omogućava podešavanje brzine reznog alata.

Aktiviranje upravljačke ručice gasa (sl. 19.B) je moguće samo ako se istovremeno pritisne sigurnosna ručica gasa (sl. 19.C).

Pravilna radna brzina se postiže pritiskom upravljačke ručice gasa (sl. 19.B) do kraja hoda.

5.3 SIGURNOSNA RUČICA GASA

Sigurnosna ručica gasa (sl. 19.C) omogućava aktiviranje upravljačke ručice gasa (sl. 19.B).

5.4 RUČKA ZA RUČNO POKRETANJE

Omogućava ručno pokretanje motora (sl. 19.I).

5.5 UPRAVLJAČKA RUČICA UREĐAJA ZA POKRETANJE HLADNOG MOTORA (ČOK) (AKO POSTOJI)

Upotrebljava se za pokretanje hladnog motora. Upravljački element čoka ima dva položaja (sl. 19.E):



Položaj A - Čok je isključen (uobičajeni rad i pokretanje toplog motora).



Položaj B - Čok je uključen (za pokretanje hladnog motora).

5.6 TIPKA ZA UPRAVLJANJE NAPRAVOM ZA PUMPANJE (PRIMER)



Pritiskom gumene tipke za upravljanje napravom za pumpanje, ubrzgava se gorivo u rasplinjač te se time olakšava pokretanje motora (sl. 19.F).

5.7 ZASLON (AKO POSTOJI)

Na zaslonu (sl. 19.J) se prikazuju informacije o radu i održavanju stroja.



Brojač okretaja.

Brojke na zaslonu prikazuju broj okretaja motora.



Brojač sati.

Brojke na zaslonu prikazuju sate (H) i minute (M) rada stroja.

MAINTENANCE Održavanje.

Ikona  označava da nije potrebno provoditi održavanje.

Ikona  počinje treperiti kada se dostigne vremenski prag za održavanje. Učestalost i vrste zahvata sažeto se navode u "Tablici održavanja" (vidi 13. pog.). Treperenje traje 1 sat.

6. UPORABA STROJA

VAŽNO Sigurnosne upute koje treba slijediti navode se u 2. pog. Strogo poštuju te upute kako se ne biste suočili s ozbiljnim rizicima ili opasnostima.

VAŽNO Stroj se dostavlja bez goriva.

6.1 PRIPREMNE RADNJE

Prije uporabe stroja:

1. stavite stroj u vodoravni položaj i dobro oslonjen na teren;
2. odaberite rezni alat koji najbolje odgovara poslu koji vas očekuje (odl. 4.3);
3. ulijte gorivo. Za informacije o načinima pripreme mješavine, načinima ulijevanja i mjerama opreza pri ulijevanju goriva (pogledajte odl. 7.2 i odl. 7.3);
4. pravilno namjestite zaštitni pojas (pogledajte odl. 6.1.1).

6.1.1 Uporaba zaštitnog pojasa

Remene treba podesiti prema visini i stasu rukovatelja.

• Modeli s jednostrukim remenom

Zaštitni pojas se mora navući prije kačenja stroja na predviđenu kopču.

Remen (sl. 20.A) mora prelaziti preko lijevog ramena prema desnom boku.

Remen se mora nositi s:

- osloncem (sl. 20.A.1), karabiner kukom za kvačenje na stroj (sl. 20.A.2) i spojem za brzo otpuštanje (sl. 20.A.3) na desnoj strani.

• Modeli s dvostrukim remenom

Zaštitni pojas se mora navući prije kačenja stroja na predviđenu kopču.

Remen (sl. 20.A) se mora nositi s:

- osloncem (sl. 20.B.1), karabiner kukom za kvačenje na stroj (sl. 20.B.2) i spojem za brzo otpuštanje (sl. 20.B.3) smještenima na desnoj strani;
- spojem za brzo otpuštanje na prednjoj strani (sl. 20.B.4);
- križanjem remena na leđima rukovatelja (sl. 20.B.6);
- pravilno zakopčanim kopčama (sl. 20.B.5).

Remeni moraju biti zategnuti na način da jednakomjerno distribuiraju teret na leđima.

VAŽNO U slučaju opasnosti otkvačite stroj pomoću spoja za brzo otpuštanje (sl. 20.B.3).

• Modeli s ruksakom

Ruksak treba staviti na sebe nakon paljenja stroja.

Ruksak (sl. 20.C) treba nositi s:

- naramenicama na ramenima rukovatelja (sl. 20.C.1);
- pravilno zakopčanim kopčama (sl. 20.C.2).
- karabiner kukom stroja postavljenom na desnoj strani (sl. 20.C.3);
- spojem za brzo otpuštanje na prednjoj strani (sl. 20.C.4);

Remeni moraju biti zategnuti na način da jednakomjerno distribuiraju teret na leđima.

VAŽNO U slučaju opasnosti otkvačite zaštitni pojas pomoću spoja za brzo otpuštanje (sl. 20.C.4).

6.2 SIGURNOSNE KONTROLE

Izvršite sigurnosne kontrole koje slijede i provjerite odgovaraju li rezultati onom što se navodi u tablicama.

⚠ Prije uporabe uvijek izvršite sigurnosne kontrole.

6.2.1 Opća kontrola

Predmet	Rezultat
Ručke (sl. 1.F, sl. 1.G, sl. 1.I)	Čiste, suhe, pravilno i čvrsto pričvršćene za stroj.
Štitnik reznog alata. (sl. 1.E.1, sl. 1.E.2)	Odgovara reznom alatu koji se koristi, pravilno i čvrsto pričvršćen za stroj, nije istrošen/pohaban ili oštećen.
Mjesto zakopčavanja zaštitnog pojasa (sl. 1.K)	Pravilno namješteno
Spoj za brzo otpuštanje (sl. 20.A.3, sl. 20.B.3, sl. 20.C.4)	Učinkovit. Mora omogućavati brzo oslobađanje stroja u slučaju opasnosti.
Vijci na stroju i na reznom alatu	Dobro pričvršćeni (ne popušteni)
Rezni alat (sl. 1.D.1, sl. 1.D.2, sl. 1.D.3)	Nije oštećen ili istrošen.
Metalni nož (ako je montiran) (sl. 1.D.2, sl. 1.D.3)	Dobro naoštren
Filter zraka (sl. 29.C)	Čist
Električni kabeli i kabel svjeće	Cjeloviti, kako bi se izbjeglo stvaranje iskri.
Kapica svjeće (sl. 19.H)	Cjelovit i pravilno montiran na svječicu

6.2.2 Ispitivanje rada stroja

Radnja	Rezultat
Pokrenite stroj (odl. 6.3)	Rezni alat (sl. 1.D.1, sl. 1.D.2, sl. 1.D.3.) se ne smije kretati kad je motor na minimalnom broju okretaja.
Istovremeno aktivirajte upravljačku ručicu gasa (sl. 19.B) i sigurnosnu ručicu gasa (sl. 19.C).	Ručice se moraju slobodno pomicati, bez primjene sile.
Otpustite upravljačku ručicu gasa (sl. 19.B) i sigurnosnu ručicu gasa (sl. 19.C)	Ručice se moraju automatski i brzo vratiti u neutralni položaj, a motor se mora vratiti u minimalni broj okretaja.

Radnja	Rezultat
Pritisnite upravljačku ručicu gasa (sl. 19.B)	upravljačka ručica gasa ostaje blokirana (sl. 19.B).
Aktivirajte prekidač za pokretanje/zaustavljanje motora (sl. 19.A)	Prekidač se mora lako pomaknuti iz jednog položaja u drugi.

⚠ Ako bilo koji rezultat odstupa od onoga što se navodi u tablicama koje slijede, nije moguće koristiti stroj! Dostavite stroj servisnom centru radi potrebnih kontrola i popravka.

6.3 POKRETANJE

Prije pokretanja motora:

1. postavite stroj u stabilan položaj na terenu;
2. skinite štitnik reznog alata (sl. 1.M) (ako je stavljen);
3. uvjerite se da nož (sl. 1.D.2, sl. 1.D.3) (ako je stavljen) ne dodiruje tlo ili druge predmete.

6.3.1 Pokretanje hladnog motora

⚠ “Hladnim” pokretanjem se smatra pokretanje do kojeg dolazi nakon najmanje 5 minuta od zaustavljanja motora ili nakon nadolijevanja goriva.

VAŽNO Kako biste izbjegli deformacije, pogonska cijev se ne smije koristiti kao oslonac za ruku ili koljeno tijekom pokretanja.

VAŽNO Kako biste izbjegli lomove, nemojte vući uže cijelom njegovom duljinom, nemojte da se vuče uz rub otvora za uže i postupno otpuštajte ručicu, izbjegavajući da ponovno uđe na nekontrolirani način

1. Provjerite je li prekidač (sl. 19.A) u položaju «I».
2. **samo za modele s čokom:** Uključite čok okretanjem ručke u položaj «B» (sl. 19.E).
3. Pritisnite tipku za upravljanje napravom za pumpanje (sl. 19.F) 10 puta kako biste pospjegli paljenje u rasplinjaču. Uvjerite se da je otvor pokriven prstom kad se pritisne tipka za upravljanje.
4. Čvrsto držite stroj na terenu, s jednom rukom na pogonskoj jedinici, kako ne bi došlo do gubitka kontrole tijekom pokretanja (sl. 21).
5. Polako izvucite ručicu za pokretanje 10-15 cm, sve dok ne osjetite određeni otpor, a zatim je još nekoliko puta povucite sve dok ne čujete prve znakove paljenja.
6. **samo za modele s čokom:** Isključite čok okretanjem ručke u položaj «A» (sl. 19.E).

7. Ponovno povucite ručicu za pokretanje, sve dok se motor pravilno ne upali.
8. Na kratko aktivirajte upravljačku ručicu gasa (sl. 19.B) i stavite motor na minimalni broj okretaja.
9. Neka motor radi na minimalnom broju okretaja najmanje 1 minutu prije uporabe stroja.

VAŽNO *Ako se ručica užeta za pokretanje višestruko aktivira, može doći do zagušenja motora te se time otežati pokretanje. U slučaju zagušenja motora (pogledajte odl. 14).*

6.3.2 Pokretanje toplog motora

Za pokretanje toplog motora (odmah nakon zaustavljanja motora), pratite točke 1 - 2 - 3 - 4 - 6 - 7 prethodnog postupka.

6.4 RAD

NAPOMENA *Prije nego što po prvi put pristupite kosidbi, uputno je steći dovoljno poznavanje stroja i najpovoljnijih tehnika košnje. U tu svrhu, vježbajte pravilno stavljanje zaštitnih pojaseva, čvrsto držanje stroja i pokrete koji se zahtijevaju prilikom rada.*

Za rad strojem postupite kako se opisuje u nastavku:

- stroj uvijek zakačite za pravilno namješten zaštitni pojas (pogledajte odl. 6.1.1);
- stroj čvrsto držite objema rukama, pri čemu se pogonska jedinica mora nalaziti s desne strane tijela, a rezni sklop ispod razine pojasa.

6.4.1 Tehnike rada

6.4.1.a Glava s reznom niti

⚠ *Koristite SAMO najlonske niti. Uporaba metalnih niti, plastificiranih metalnih niti i/ili niti koje ne odgovaraju reznoj glavi može prouzročiti teške ozljede i povrede.*

⚠ *Nemojte koristiti stroj za metenje naginjanjem glave s reznom niti. Snaga motora može izazvati odbacivanje predmeta i sitnog kamenja na udaljenost od 15 i više metara te prouzročiti štetu ili ozljede osobama.*

a. Sječa u pokretu (košnja)

Krećite se ravnomjerno, praveći lučne zamaha kao pri radu klasičnom kosom, pri čemu ne smijete naginjati glavu s reznom niti (sl. 22).

Najprije na manjoj površini pokušajte pokositi na točnu visinu, a zatim ujednačite visinu držeći glavu s reznom niti uvijek na istoj udaljenosti od tla.

U težim situacijama može biti korisno nagnuti glavu s reznom niti za otprilike 30° ulijevo.

⚠ *Nemojte raditi na ovaj način ako postoji opasnost od odbacivanja predmeta koji bi mogli nanijeti štetu osobama, životinjama ili stvarima.*

b. Precizna sječa (orezivanje)

Stroj treba držati malo nagnut, tako da donji dio glave s reznom niti ne dodiruje tlo, a pravac sječe bude smješten na željenom mjestu, pri čemu rezni alat mora uvijek biti udaljen od rukovatelja.

c. Sječa u blizini ograda/temelja

Glavu s reznom niti treba polako i blagim pokretima približiti ogradi, okolčenju, stijeni, zidu itd., bez jakog udaranja (sl. 23).

Ako rezna nit udari u čvršću prepreku može se raspuknuti ili istrošiti; ako se pak zaplete u ogradi, može se naglo prekinuti.

U svakom slučaju, sječa uz nogostupe, temelje, zidove itd. može prouzročiti trošenje rezne niti veće od normalnog.

d. Sječa oko stabala

Krećite se uokolo stabla, s lijeva na desno, i polako se približavajte deblu kako rezna nit ne bi udarila u stablo, pri čemu glavu s reznom niti treba držati malo nagnutu prema naprijed (sl. 24).

Imajte na umu da najlonska nit može prerezati ili oštetiti nisko šibljte te da se udarcem najlonske niti u stabljiku grma ili u deblu s mekom korom biljci može nanijeti teška šteta.

6.4.1.b Nož s 3 kraka, 4 kraka i 8 krakova

Započnite s rezanjem iznad vegetacije, a zatim spustite nož tako da režete grane na male komade (sl. 25).

6.4.1.c Nož s pilom (ako je dozvoljen)

⚠ *Tamo gdje je dozvoljena uporaba noža s pilom, uvijek treba montirati specifični štitnik (pog. 4.4.2). Nož uvijek treba biti dobro naoštren kako bi se smanjila opasnost od povratnog udara.*

⚠ *U slučaju sječe manjih stabala, predvidite smjer pada stabla, uzimajući u obzir i smjer vjetrova.*

Za postizanje dobrih rezultata pri sječi manjih stabala, potrebno je rezati brzim pokretom prema grani ili deblu koji režete, s motorom na maksimalnom broju okretaja.

Izbjegavajte uporabu desne zone noža, jer je u toj zoni velika opasnost od povratnih udaraca ili zaustavljanja noža, zbog smjera rotacije (sl. 26).

6.4.2 Podešavanje dužine niti rezne glave za vrijeme rada

Ovaj stroj je opremljen glavom s poluautomatskim izvlačenjem rezne niti.

Dužinu rezne niti glave trebate podesiti:

- kad se rezna nit potroši i postane kraća;
- kad osjetite da je okretanje motora veće od normalnog;
- kad primijetite da se učinkovitost košenja smanjila.

Da biste izvukli novu rezu nit:

- udarite glavom s reznom niti o tlo (sl. 27) držeći upravljačku ručicu gasa pritisnuta do kraja hoda;
- rezna nit izlazi automatski, pri čemu rezač niti (sl. 32.A) odreže njen višak.

6.5 SAVJETI ZA KORIŠTENJE

Tijekom uporabe uputno je s vremena na vrijeme odstraniti travu obavijenu oko stroja, kako bi se izbjeglo pregrijavanje motora (sl. 1.A) prouzročeno travom koja se zaplela ispod štitnika reznog alata (sl. 1.E.1, sl. 1.E.2).

Postupite kako se opisuje u nastavku:

- zaustavite stroj (odl. 6.6);
- odspojite kapicu svječiće (sl. 19.H);
- nosite radne rukavice;
- zapletenu travu odstranite pomoću odvijača, tako da omogućite pravilno hlađenje motora.

NAPOMENA *Tijekom prvih 6-8 sati uporabe stroja, izbjegavajte uporabu motora na maksimalnom broju okretaja.*

6.6 ZAUSTAVLJANJE

Za zaustavljanje stroja:

- otpustite upravljačku ručicu gasa (sl. 19.B) i ostavite motor da radi na minimalnom broju okretaja nekoliko sekundi;
- prekidač (sl. 19.A) stavite u položaj «O»;
- pričekajte da se rezni alat zaustavi.

⚠ *Reznom alatu treba nekoliko sekundi da se zaustavi nakon dovođenja gasa na minimalni broj okretaja.*

VAŽNO *Uvijek zaustavite stroj prilikom premještanja iz jednog radnog područja na drugo.*

⚠ *Odmah nakon gašenja motor bi mogao biti vrlo vruć. Ne dirati. Postoji opasnost od opeklina.*

6.7 NAKON KORIŠTENJA

- Skinite kapicu svječiće.
- Kad se rezni alat zaustavi, stavite štitnik noža.
- Prije spremanja stroja u bilo koju prostoriju, pustite motor da se ohladi.
- Očistite stroj (odl. 7.4).
- Provjerite da nema olabavljenih ili oštećenih komponenti. Ako treba, zamijenite oštećene komponente te zategnite vijke i zavrtnje koji su eventualno popustili.

VAŽNO *Zaustavite stroj (odl. 6.6), skinite kapicu svječiće (sl. 19.H) i montirajte štitnik noža svaki put kada ostavljate stroj bez nadzora.*

7. REDOVNO ODRŽAVANJE

7.1 OPĆENITO

VAŽNO *Sigurnosne upute koje treba slijediti navode se u 2. pog. Strogo poštujte te upute kako se ne biste suočili s ozbiljnim rizicima ili opasnostima.*

⚠ *Prije početka obavljanja bilo kakvog zahvata održavanja:*

- **zaustavite stroj;**
- **skinite kapicu svječiće (sl. 19.H);**
- **kad se rezni alat zaustavi, stavite štitnik noža (osim u slučajevima vršenja zahvata na samom nožu);**
- **prije spremanja stroja u bilo koju prostoriju, pustite motor da se ohladi;**
- **nosite odgovarajuću odjeću, radne rukavice i zaštitne naočale;**
- **pročitajte odgovarajuće upute;**

- Učestalost i vrste zahvata sažeto se navode u "Tablici održavanja" (vidi 13. pog.). Cilj tablice je pomoći vam u održavanju učinkovitosti i sigurnosti vašeg stroja. U njoj se navode glavni zahvati i vremenski razmaci predviđeni za svaki od njih. Izvršite odgovarajući postupak prema prvom roku koji nastupi.
- Korištenje neoriginalnih rezervnih dijelova i dodatne opreme može negativno utjecati na rad i na sigurnost stroja. Proizvođač otklanja

bilo kakvu odgovornost u slučaju oštećenja ili ozljeda koje su prouzročili takvi proizvodi.

- Originalne rezervne dijelove možete nabaviti u servisnim radionicama i kod ovlaštenih prodavača.

VAŽNO Sve radnje održavanja i podešavanja, koje se ne opisuju u ovom priručniku, mora izvršiti vaš prodavač ili specijalizirani centar.

7.2 PRIPREMA MJEŠAVINE

Ovaj stroj je opremljen dvotaktnim motorom koji troši mješavinu benzina i ulja za podmazivanje.

VAŽNO Uporaba samo benzina oštećuje motor i dovodi do poništenja jamstva.

VAŽNO Koristite samo kvalitetna goriva i maziva radi održavanja performansi stroja i jamčenja trajnosti mehaničkih dijelova.

7.2.1 Karakteristike benzina

Koristite samo bezolovni benzin (zeleni benzin) s oktanskim brojem ne manjim od 90 N.O.

VAŽNO Zeleni benzin ima tendenciju stvaranja taloga u spremniku ako je uskladišten više od 2 mjeseca. Uvijek koristite svježi benzin!

7.2.2 Karakteristike ulja

Upotrebljavajte samo sintetsko ulje odlične kvalitete, namijenjeno za dvotaktne motore. Kod vašeg prodavača na raspolaganju su ulja koja su posebno proučavana za ovaj tip motora te mogu jamčiti visoku zaštitu.

VAŽNO Za postotke ulja i benzina koje treba koristiti, pogledajte tablicu "TEHNIČKI PODACI".

7.2.3 Priprema i čuvanje mješavine

Za pripremu mješavine:

1. u homologirani spremnik ulijte oko polovicu količine benzina;
2. dodajte svo ulje;
3. ulijte ostatak benzina;
4. zatvorite čep i energično protresite.

VAŽNO Mješavina stari. Nemojte pripremati prevelike količine mješavine kako biste izbjegli stvaranje taloga.

VAŽNO Neka spremnici mješavine i benzina budu odvojeni i dobro označeni kako ih ne bi pomiješali u trenutku uporabe.

VAŽNO Redovno čistite spremnike benzina i mješavine radi uklanjanja eventualnog taloga.

7.3 ULIJEVANJE GORIVA

Prije ulijevanja:

1. energično protresite posudu s mješavinom;
2. postavite stroj na ravnu površinu, u stabilni položaj, s čepom spremnika mješavine na višem položaju (sl. 19.G).

NAPOMENA Na čepu spremnika mješavine (sl. 19.G) nalazi se sljedeći simbol:



Spremnik mješavine.

3. Očistite čep spremnika i područje oko njega kako biste izbjegli ulazak nečistoća prilikom nadolijevanja.
4. Oprezno otvorite čep spremnika kako biste postupno otpustili tlak.
5. Nadolijevajte pomoću lijevka, a izbjegavajte punjenje spremnika do vrha.

7.4 ČIŠĆENJE STROJA I MOTORA

Nakon uporabe uvijek očistite stroj.

Radi smanjenja rizika od požara:

- održavajte stroj, a naročito motor, čistim od ostataka trave, lišća ili viška masnoće;
- često čistite rebra cilindra komprimiranim zrakom i oslobodite područje prigušivača od piljevine, grančica, lišća i ostalih otpadaka.

Kako biste izbjegli pregrijavanje i oštećenja motora, rešetke za usis zraka i hlađenje moraju uvijek biti čiste i slobodne od piljevine i otpadaka.

7.5 PRIČVRŠNE MATICE I VIJCI

- Pazite na zategnutost matica i vijaka, kako biste bili sigurni da je stroj uvijek u sigurnim radnim uvjetima.
- Redovito kontrolirajte jesu li ručke čvrsto pričvršćene.

8. IZVANREDNO ODRŽAVANJE

8.1 PODMAZIVANJE KUTNOG PRIJENOSA

Podmazujte mašču na bazi litija.

Skinite vijak (sl. 28.A) i stavite mast ručno rotirajući osovinu sve dok mast ne počne izlaziti; zatim ponovno stavite vijak (sl. 28.A).

8.2 PODMAZIVANJE SAVITLJIVOG VRATILA

Podmazujte mašču na bazi litija.

1. Skinite cijev (sl. 28.B) sa strane motora;
2. izvucite savitljivo vratilo (sl. 28.C);
3. stavite mast, ručno okrećući vratilo, sve dok se mast ne raspodijeli po cijeloj površini; zatim sve ponovno montirajte (odl. 4.6)

8.3 ČIŠĆENJE FILTRA ZRAKA

VAŽNO Čišćenje filtra zraka je nužno za dobar rad i trajnost stroja. Nemojte raditi bez filtra ili s oštećenim filtrom kako ne biste trajno oštetili motor.

Čišćenje treba provesti nakon svakih 15 sati rada.

• Tip I

Za čišćenje filtra:

1. odvijte vijke (sl. 29.B), skinite poklopac (sl. 29.A) i skinite element za filtriranje (sl. 29.C);
2. propušite komprimiranim zrakom s unutrašnje strane za odstranjivanje prašine i ostataka (sl. 30);
3. ponovno stavite element za filtriranje (sl. 29.C) i poklopac (sl. 29.A), te navijte vijke (sl. 29.B).

• Tip II

Za čišćenje filtra:

1. odvijte gumb (sl. 29.B), skinite poklopac (sl. 29.A) i skinite element za filtriranje (sl. 29.C);
2. propušite komprimiranim zrakom s unutrašnje strane za odstranjivanje prašine i ostataka (sl. 30);
3. ponovno stavite element za filtriranje (sl. 29.C) i poklopac (sl. 29.A), te navijte gumb (sl. 29.B).

8.4 SVJEĆICA

Povremeno skinite i očistite svjećicu te uklonite eventualne naslage metalnom četkicom (sl. 31). Provjerite i vratite ispravnu udaljenost između elektroda (sl. 31).

Ponovno stavite svjećicu zatežući je do kraja pomoću dostavljenog ključa.

Svjećicu treba zamijeniti drugom jednakih karakteristika u slučaju da elektrode izgore ili se izolator pohaba, a svakako to treba napraviti nakon svakih 100 sati rada.

8.5 ODRŽAVANJE REZNOG ALATA

Pazite za vrijeme vršenja zahvata na reznom alatu, jer se on može pomicati iako je kabel svjećice odspojen.

Na ovom stroju je predviđena primjena reznih alata sa šifrom koja se navodi u tablici Tehnički podaci.

S obzirom na razvoj proizvoda, rezni alati navedeni u tablici "Tehnički podaci" vremenom mogu biti zamijenjen drugima, istih svojstava zamjenjivosti i radne sigurnosti.

 **Nemojte dirati rezni alat sve dok ne odspojite kabel svjećice i dok se rezni alat potpuno ne zaustavi.**

 **Nosite zaštitne rukavice.**

8.5.1 Oštrenje/balansiranje noža

 **Iz sigurnosnih razloga, oštrenje i ujednačavanje poželjno je vršiti u specijaliziranom centru koji raspolaže znanjem i prikladnom opremom za vršenje radnje, bez rizika da će se nož oštetiti i postati nesiguran tijekom korištenja.**

Noževi s 3 kraka, 4 kraka i 8 krakova mogu se koristiti s obje strane. Kada se jedna strana kraka istroši, nož se može preokrenuti pa se koristi druga strana.

Kad se obje strane kraka istroše, nož treba naoštriti.

 **Nož s pilom se ne može okrenuti te se stoga mora koristiti samo s jedne strane.**

8.5.2 Zamjena noža

 **Nož se nikada ne smije popravljati, nego ga je potrebno zamijeniti čim se primijete napuknuća ili se prijeđe granica oštrenja.**

Radnje koje treba obaviti za zamjenu pogledajte u pog. 4.5.3, pog. 4.5.4.

8.5.3 Zamjena niti na glavi s reznom niti

• Tip I

Pratite redoslijed naveden na (sl. 33).

• Tip II

Odrežite novu rezu nit na naznačenu duljinu (sl. 34.A).

4. Okrećite gumb za namatanje (sl. 35.A) sve dok se referentna oznaka na ručki (sl. 35.B) ne poravnava s referentnom oznakom na tijelu glave (sl. 35.C).
5. Uvucite krajnji dio rezne niti (sl. 35.D) u jedan od dva izlazna otvora i provucite rezu nit tako da izađe kroz suprotni otvor.
6. Poravnajte rezne niti koje izlaze iz dvaju otvora na jednaku dužinu.
7. Okrećite gumb za namatanje (sl. 36.A) u smjeru strelica kako biste namotali rezu nit, pazeći da iz oba otvora izlazi otprilike 175 mm (sl. 36.B).

U slučaju da u glavi ostane stare rezne niti ili ona pukne u unutrašnjosti, uklonite je kako se opisuje u nastavku:

1. pritisnite jezičke na bočnim stranama glave s reznom niti, u točki označenj s "PUSH" (sl. 37.A), pa otkaćite donji dio glave (sl. 37.B);
2. uklonite rezu nit koja je ostala u unutrašnjosti;
3. ponovno namjestite kolut (sl. 38.A) u njegovo sjedište;
4. zatvorite glavu tako da zakačite jezičke (sl. 38.B) u odgovarajuće procjepe (sl. 38.C) i gurnete ih do kraja, sve dok ne osjetite "klik" koji blokira donji dio glave (sl. 38.D) u položaju.

8.6 OŠTRENJE REZAČA NITI

1. Skinite rezač niti (sl. 32.A) sa štitnika (sl. 32.B) odvijanjem vijka (sl. 32.C).
2. Pričvrstite rezač niti (sl. 32.A) u škripac, a zatim ga naoštrite pomoću plosnate turpije pazeći da održite prvobitan kut rezanja.
3. Ponovno stavite rezač niti (sl. 32.A) na štitnik (sl. 32.B).

8.7 PODEŠAVANJE MINIMALNOG BROJA OKRETAJA

 **Ako se rezni alat pomiče, a motor je na minimalnom broju okretaja, trebete se obratiti vašem prodavaču za pravilno podešavanje motora:**

8.8 RASPLINJAČ

Rasplinjač je tvornički podešen tako da ima maksimalne performanse u svim situacijama u kojima se koristi, s minimalnim emisijama štetnih plinova u skladu s propisima na snazi.

U slučaju slabih performansi, obratite se vašem prodavaču za provjeru izgaranja i motora.

9. SKLADIŠTENJE

VAŽNO Sigurnosne upute koje treba slijediti za vrijeme obavljanja radnji skladištenja navode se u odl. 2.4. Strogo poštuju te upute kako se ne biste suočili s ozbiljnim rizicima ili opasnostima.

Kada stroj treba uskladištiti na razdoblje dulje od 2-3 mjeseca, treba poduzeti određene mjere kako ne bi došlo do poteškoća pri sljedećem radu ili do trajnog oštećenja motora.

Prije pospremanja stroja:

1. Ispraznite spremnik goriva na otvorenom, s hladnim motorom.
2. Pokrenite motor i držite ga u pokretu na minimalnom broju okretaja dok se ne zaustavi, tako da potroši svo gorivo koje je ostalo u rasplinjaču.
3. Pustite da se motor ohladi.
4. Skinite kapicu svjeće (sl. 19.H).
5. Temeljito očistite stroj.
6. Provjerite da na stroju nema oštećenja. Ako treba, kontaktirajte ovlaštenu servisnu centar.
7. Stroj skladištite:
 - u suhom prostoru;
 - zaštićen od vremenskih nepogoda;
 - s pravilno montiranim štitnikom noža;
 - na djeci nedostupnom mjestu;
 - uvjerivši se da ste izvadili ključeve ili alat koji ste koristili pri održavanju.

Pri ponovnom stavljanju stroja u funkciju, pripremite ga kako je navedeno u poglavlju "6. Uporaba stroja".

10. PREMJEŠTANJE I PRIJEVOZ

Što trebate učiniti prilikom premještanja ili prijevoza stroja:

- Zaustavite stroj.
- Skinite kapicu svjeće (sl. 19.H).
- Nosite čvrste radne rukavice.
- Kad se rezni alat zaustavi, stavite štitnik noža.
- Uхватite stroj isključivo za ručke i usmjerite rezni alat suprotno od smjera kretanja.

Kad se stroj prevozi nekim vozilom:

- namjestite ga tako da ne predstavlja opasnost ni za koga;
- čvrsto ga blokirajte na prijevoznom sredstvu pomoću užadi ili lanaca kako bi se izbjeglo njegovo prevrtanje uz moguće oštećenje i ispuštanje goriva.

11. SERVISIRANJE I POPRAVCI

Ovaj priručnik pruža sve potrebne upute za rukovanje strojem i njegovo pravilno osnovno održavanje koje može obaviti korisnik. Sve zahvate podešavanja i održavanja koji nisu opisani u ovom priručniku mora obaviti vaš prodavač ili specijalizirani centar, koji raspolažu potrebnim znanjem i opremom, kako bi se osiguralo pravilno izvršavanje posla i očuvao prvobitni stupanj sigurnosti i stanja stroja.

Zahvati izvršeni u neprimjerenim objektima ili od strane nekvalificiranog osoblja poništavaju bilo koji oblik jamstva i bilo kakve obaveze ili odgovornosti proizvođača.

- Samo ovlaštene servisne radionice mogu vršiti popravke i održavanje pod jamstvom.
- Ovlaštene servisne radionice koriste isključivo originalne rezervne dijelove. Originalni rezervni dijelovi i dodatna oprema razvijeni su upravo za ove strojeve.
- Neoriginalni rezervni dijelovi i dodatna oprema nisu odobreni; primjena neoriginalnih rezervnih dijelova i dodatne opreme poništava jamstvo.
- Preporučujemo da stroj jednom godišnje povjerite servisnoj radionici radi održavanja, servisiranja i kontrole sigurnosnih naprava.

12. ŠTO JAMSTVO POKRIVA

Jamstvo pokriva sve greške u materijalu i u proizvodnji. Korisnik mora pažljivo slijediti sve upute koje se daju u priloženoj dokumentaciji.

Jamstvo ne pokriva oštećenja do kojih je došlo zbog:

- Nepoznavanja popratne dokumentacije.
- Nepažnje.
- Neprimjerene ili nedopuštene uporabe i montaže.
- Korištenja neoriginalnih rezervnih dijelova.
- Korištenja dodatne opreme koju ne dostavlja ili nije odobrio proizvođač.

Osim toga, jamstvo ne pokriva:

- Normalno trošenje potrošnog materijala kao što su rezni alati, sigurnosni vijci.
- Normalno trošenje.

Kupca štite zakoni vlastite države. Ovo jamstvo ni na koji način ne ograničava prava kupca predviđena zakonima njegove države.

13. TABLICA ODRŽAVANJA

Učestalost	Zahvat												
	STROJ					MOTOR							
	Kontrole svih pričvršćenja (pogledajte pog. 7.5)	Sigurnosne kontrole / Provjera upravljačkih elemenata (pogledajte pog. 6.2)	Generalno čišćenje i kontrola (pogledajte pog. 7.4)	Podmazivanje kutnog prijenosa i savitljive cijevi (pogledajte pog. 8.1, 8.2)	Kontrola / Nado-lijevanje razine goriva (pogledajte pog. 7.3)	Generalno čišćenje i kontrola (pogledajte pog. 7.4)	Čišćenje filtra zraka (pogledajte pog. 8.3)	Zamjena filtra zraka (pogledajte pog. 8.3)	Čišćenje svjećice (pogledajte pog. 8.4)	Zamjena svjećice (pogledajte pog. 8.4)	Pričvršćiva- nje vijaka prigušivača *	Zamjena filtra goriva *	Čišćenje ispušnog otvora i rebra i cilindra *
Prije svake uporabe	✓	✓	✓		✓	✓							
15 sati							✓						
30 sati				✓			✓		✓		✓		
45 sati				✓			✓		✓				
60 sati				✓			✓		✓				
75 sati				✓			✓		✓				
90 sati				✓			✓		✓				
105 sati				✓				✓		✓	✓	✓	✓
120 sati				✓			✓						
135 sati				✓			✓						
150 sati				✓			✓						✓
165 sati				✓			✓						
180 sati				✓			✓						
195 sati				✓			✓						
210 sati				✓				✓		✓	✓	✓	✓
225 sati				✓			✓						
240 sati				✓			✓						
255 sati				✓			✓						✓
270 sati				✓			✓						
280 sati				✓			✓						
300 sati				✓			✓						

* Zahvati koje treba provesti vaš prodavač ili ovlašteni servisni centar

14. UTVRĐIVANJE PROBLEMA

PROBLEM	MOGUĆI UZROK	RJEŠENJE
1. Motor se ne pokreće ili se ne održava u pokretu	Nepravilan postupak pokretanja.	Slijedite upute (pogledajte pog. 6.3)
	Svjećica je prljava ili je udaljenost između elektroda nepravilna	Provjerite svjećicu (pogledajte odl. 8.4).
	Filtar za zrak začepljen	Očistite i/ili zamijenite filtari (pogledajte odl. 8.3).
	Problemi s izgaranjem	Obratite se ovlaštenom servisnom centru.
2. Motor se pokreće ali ima malo snage.	Filtar za zrak začepljen	Očistite i/ili zamijenite filtari (pogledajte odl. 8.3).
	Problemi s izgaranjem	Obratite se ovlaštenom servisnom centru.
3. Motor nepravilno radi ili nema snage pri opterećenju	Svjećica je prljava ili je udaljenost između elektroda nepravilna	Provjerite svjećicu (pogledajte odl. 8.4).
	Problemi s izgaranjem	Obratite se ovlaštenom servisnom centru.
4. Motor previše dimi	Pogrešni sastav mješavine	Pripremite mješavinu sukladno uputama (pogledajte odl. 7.2)
	Problemi s izgaranjem	Obratite se ovlaštenom servisnom centru.
5. Zagušenje motora	Ručka za pokretanje je više puta aktivirana s uključenim starterom,	Skinite svjećicu (sl. 31) i lagano povucite ručku užeta za pokretanje (sl. 19.I) kako bi uklonili višak goriva; zatim osušite elektrode svjećice i ponovno je stavite na motor.
6. Rezni alat se pomiče, a motor je na minimalnom broju okretaja	Pogrešno podešavanje izgaranja	Obratite se ovlaštenom servisnom centru.
7. Stroj počinje nepravilno vibrirati	Oštećenje ili olabavljeni dijelovi.	Zaustavite stroj i odspojite kabel svjećice (sl. 19.H). Utvrdite eventualna oštećenja. Kontrolirajte ima li olabavljenih dijelova i zategnite ih. Pobrinite se za provjere, zamjene ili popravke u ovlaštenom servisnom centru.
8. Stroj je udario u strano tijelo	Oštećenje ili olabavljeni dijelovi.	Zaustavite stroj i odspojite kabel svjećice (sl. 19.H). Utvrdite eventualna oštećenja. Kontrolirajte ima li olabavljenih dijelova i zategnite ih. Pobrinite se za provjere, zamjene ili popravke u ovlaštenom servisnom centru.

Ako nepravilnosti ustraju i nakon primjene opisanih rješenja, kontaktirajte svog prodavača.



INDICE

1. ÁLTALÁNOS TUDNIVALÓK.....	1
2. BIZTONSÁGI ELŐÍRÁSOK.....	2
3. ISMERKEDJEN MEG A GÉPEL.....	4
3.1 A gép leírása és rendeltetészerű használata	4
3.2 Biztonsági jelzések.....	5
3.3 Termékazonosító címke.....	5
3.4 A fő alkatrészek.....	6
4. ÖSSZESZERELÉS.....	6
4.1 Alkatrészek az összeszereléshez.....	7
4.2 A markolatok felszerelése.....	7
4.3 A speciális védőburkolat és vágóeszköz kiválasztása.....	7
4.4 A vágóegység védőrészének felszerelése.....	8
4.5 A vágóegység fel- és leszerelése.....	8
4.6 Hajtósó felszerelése (levehető rudas modellek).....	9
4.7 A hajlékony hajtórúd felszerelése.....	9
5. VEZÉRLÉSEK.....	10
5.1 Motorindító/-leállító kapcsoló.....	10
5.2 Gázkar.....	10
5.3 Gáz biztonsági kar.....	10
5.4 Kézi indító fogantyú.....	10
5.5 Hidegindítót (choke) vezérlő kar (ha van).....	10
5.6 Az indítóeszköz vezérlőgombja (Primer).....	10
5.7 Kijelző (ha van).....	10
6. A GÉP HASZNÁLATA.....	10
6.1 Előkészítő műveletek.....	11
6.2 Biztonsági ellenőrzések.....	11
6.3 Indítás.....	12
6.4 Munkavégzés.....	12
6.5 Használati tanácsok.....	14
6.6 Leállítás.....	14
6.7 A használat után.....	14
7. RENDSZERES KARBANTARTÁS.....	14
7.1 Általános tudnivalók.....	14
7.2 A keverék elkészítése.....	15
7.3 Üzemanyag feltöltés.....	15
7.4 A gép és a motor tisztítása.....	15
7.5 Rögzítőcsavarok és anyák.....	15
8. RENDKÍVÜLI KARBANTARTÁS.....	16
8.1 A szőghajtás kenése.....	16
8.2 A hajlékony tengely kenése.....	16
8.3 A légszűrő tisztítása.....	16
8.4 Gyertya.....	16
8.5 A vágóegység karbantartása.....	16
8.6 A szálvágó kés élezése.....	17
8.7 A minimális szint beállítása.....	17
8.8 Karburátor.....	17
9. TÁROLÁS.....	17
10. A GÉP MOZGATÁSA ÉS SZÁLLÍTÁSA.....	18
11. SZERVIZSZOLGÁLAT ÉS JAVÍTÁS.....	18
12. A JÓTÁLLÁS ÉRVÉNYSÉGE.....	18
13. KARBANTARTÁSI TÁBLÁZAT.....	19
14. A PROBLÉMÁK AZONOSÍTÁSA.....	20

1. ÁLTALÁNOS TUDNIVALÓK

1.1 HOGYAN KELL A HASZNÁLATI UTASÍTÁST ÉRTELMEZNI

A használati utasítás szövegében néhány, a biztonság vagy a használat szempontjából különösen fontos információt tartalmazó bekezdést eltérő módon kiemeltünk az alábbi kritérium szerint:

MEGJEGYZÉS vagy **FONTOS** az előző részekben feltüntetettre vonatkozó pontosításokat vagy egyéb információt tartalmaz a célból, hogy segítsen elkerülni a gép megrongálódását, illetve egyéb károk okozását.

szimbólum veszélyt jelez. A figyelmeztetés be nem tartása a kezelő vagy más személyek sérülését és/vagy károkat okozhat.

A szürke pontokkal jelölt kerettel kiemelt szakaszok opcionális jellemzőket tartalmaznak, amelyek nincsenek meg a jelen használati utasításban leírt összes géptípusnál. Ellenőrizze, hogy az Ön gépe megfelel-e ezeknek a jellemzőknek.

Az összes „előző”, „hátsó”, „jobb” és „bal” megjelölést a kezelő munkavégzési helyére vonatkoztatva kell értelmezni.

1.2 HIVATKOZÁSOK

1.2.1 Ábrák

A jelen használati útmutatóban található ábrák számozása: 1, 2, 3 stb.

Az ábrákon látható alkatrészeket az A, B, C stb. betűk jelölik.

A 2. ábrán látható C alkatrészeire való hivatkozás jelölése tehát: „Lásd a 2.C ábrát” vagy egyszerűen „(2.C ábra)”.

Az ábrák csak illusztrációk. A valós alkatrészek eltérhetnek az ábrán láthatóktól.

1.2.2 Címek

A használati utasítás fejezetekre és szakaszokra oszlik. A „2.1 Betanítás” c. szakasz címe a „2. Biztonsági előírások. A címekre vagy szakaszokra való hivatkozásokat a szak., illetve fej. rövidítések jelölik. Például: „2. fej.” vagy „2.1. szak.”

2. BIZTONSÁGI ELŐÍRÁSOK

2.1 BETANÍTÁS

⚠ Ismerje meg a kezelőszerveket és sajátítsa el a gép kezelését. Tanulja meg a gép gyors leállítását. A figyelmeztetések és az utasítások be nem tartása tüzesethez és/vagy súlyos sérülésekhez vezethet.

- A nemzeti jogszabály korlátozhatja a gép használatát.
- Tilos gyermekekre bízni a gép használatát, illetve olyan személyre, aki nem ismeri a gép kezelésére vonatkozó útmutatásokat. A helyi törvények szabályozhatják a gép használatához előírt minimális életkort.
- Soha ne használja a gépet, ha a kezelő fáradt vagy nem érzi jól magát, illetve ha gyógyszer, kábítószer, alkohol vagy más olyan szerek hatása alatt áll, melyek reflexeit és figyelmét károsan befolyásolják.
- Ne feledje, hogy a gép kezelője vagy használója felelős a más személyeket ért balesetekért és váratlan eseményekért, illetve azok tulajdonában keletkező károkért. A felhasználó felelőssége a munkaterület talajviszonyaiból eredő potenciális veszélyek felmérése, valamint a saját és mások biztonsága garantálásához szükséges óvintézkedések alkalmazása, különösen lejtő vagy emelkedő, egyenetlen, csúszós vagy bizonytalan területek.
- Ha harmadik személynek átadja vagy kölcsönadja a gépet, győződjön meg arról, hogy ő elolvasta a jelen használati utasításban foglalt tudnivalókat.

2.2 ELŐKÉSZÍTŐ MŰVELETEK

Egyéni védőfelszerelések

- Hordjon testhezállót, vágás ellen védő ruházatot, rezgésgátló kesztyűt, védőszemüveget, porvédő maszkot, sisakot, fülvédőt és csúszásgátló talppal rendelkező vágásbiztos cipőt.
- Ne használjon sálát, köpenyt, nyakláncot, karkötőt, olyan ruházatot, amelyen lógó részek, szalagok vannak, illetve bármilyen lelógó vagy széles kellék, melyek beakadhatnak a gépbe, vagy más, a munkavégzés helyén lévő tárgyakba, illetve anyagokba.
- Ha hosszú a haja, kösse megfelelően össze.

Munkaterület / Gép

- Vizsgálja át gondosan a munkavégzés területét és távolítsa el minden olyan tárgyat, me-

lyet a gép kidobhat, vagy amelyek károsíthatják a vágóegységet/forgó egységeket (kövek, gallyak, vashuzalok, csontok stb.).

Robbanómotorok: üzemanyag

⚠ VESZÉLY! A benzin és a keverék nagyon gyúlékony.

- A benzint és a keveréket megfelelő tartályokban tárolja, biztonságos helyen, hőforrásoktól vagy nyílt lángtól távol.
- Ne hagyja a tartályokat gyermekek által elérhető helyen.
- Tisztítsa meg a tartályokat a fű- és lombmaradékotól és a felesleges kenőanyagtól
- Ne dohányozzon a keverék elkészítése során, az üzemanyag feltöltése vagy utántöltése alatt, illetve az üzemanyag kezelésekor.
- Az üzemanyagot tölcser segítségével töltsse be, kizárólag a szabadban.
- Ne lélegezze be az üzemanyag gőzeit.
- Járó vagy meleg motornál ne nyissa ki a tanksapkát és ne töltsön be üzemanyagot.
- Lassan nyissa ki tanksapkát és hagyja, hogy a belső nyomás fokozatosan kerüljön kieresztésre.
- Ne közelítsen lángot a tartály nyílásához a tartalmának ellenőrzése céljából.
- Ha az üzemanyag kifolyt, ne indítsa el a motort, hanem távolítsa el a gépet arról a területről, ahol ez történt, és kerülje az olyan eszközök használatát, melyek tüzet okozhatnak, egészen addig, amíg az üzemanyag el nem párologt és a gőze szét nem oszlott.
- Tankolás után a tanksapkát és az üzemanyagtartály dugóját gondosan csavarja vissza a helyére és alaposan húzza meg.
- A gépre vagy a földre kerül minden üzemanyagnyomot távolítsa azonnal el.
- Ne indítsa el a gépet azon a helyen, ahol az üzemanyag utántöltését végezte; a motor indítását az üzemanyagfeltöltés helyétől legalább 3 méteres távolságra végezze.
- Az üzemanyag ne kerüljön a ruházatra, és ha ez mégis megtörténne, öltözzön át, mielőtt a motort elindítaná.



2.3 HASZNÁLAT KÖZBEN

Munkaterület

- A motort ne működtesse zárt térben, mivel veszélyes mennyiségű szén-monoxid halmozódhat fel. Az indítási műveleteket szabadban vagy jól szellőző helyen kell végezni. Soha ne feledje, hogy a kipufogógáz mérgező.
- A gép indításakor ne irányítsa a hangtompítót, és így a kipufogógázt gyúlékony anyagok felé.

- Ne használja a gépet robbanásveszélyes helyeken, gyúlékony folyadékok, gáz vagy por jelenléte esetén. Az elektromos érintkezők vagy mechanikus súrlódások szikrákat képezhetnek, melyek lángra lobbanthatják a port vagy a gőzöket.
- Kizárólag nappal vagy jó világítás és megfelelő látási viszonyok mellett dolgozzon.
- Tartson távol a munkavégzés területétől más személyeket, gyermekeket, állatokat. A gyermekekre egy másik felnőttnek kell felügyelnie.
- Győződjön meg arról, hogy más személyek legalább 15 méteres távolságra tartózkodnak a gép hatósugarától és legalább 30 méterre komolyabb vágást igénylő műveletek esetén;
- Amennyire csak lehet, kerülje a vizes vagy csúszós talajon, illetve a túl egyenetlen vagy meredek földön történő munkavégzést, mely nem garantálja a kezelő stabil helyzetét munka közben.
- Különösen ügyeljen, ha a talaj egyenetlen (buckás, gödrös), valamint lejtőn és emelkedőn, figyeljen a rejtett veszélyekre és az esetleges akadályokra, amelyek korlátozhatják a látási viszonyokat.
- Különösen ügyeljen, amikor árokpart, szakadék vagy vízpart közelében dolgozik.
- A munka során a lejtőre/emelkedőre merőlegesen kell haladni, és sohasem felfelé vagy lefelé, különösen ügyeljen irányváltotatáskor, ellenőrizze azt a pontot, amelynek támaszkodik, tartózkodjon mindig a vágóegység mögött
- Amikor a gépet út közelében használja, figyeljen a forgalomra.

A helyes viselkedésre vonatkozó figyelmeztetések

- Munkavégzés közben a gépet mindig erősen két kézzel kell tartani úgy, hogy a motor a test jobb oldalán legyen, a vágóegység pedig a derék vonala alatt
- Biztos és stabil helyzetet vegyen fel, és legyen nagyon óvatos.
- Soha ne fusson, hanem gyalogoljon.
- Munkavégzés közben tartsa a gépet mindig a biztonsági hevederre csatlakoztatva.
- Tartsa mindig távol a kezét és a lábát a vágóegységtől az elindításkor és a gép használata során egyaránt.
- Figyelem: a vágóelem a kikapcsolása után vagy a motor kikapcsolása után is tovább forog néhány másodpercig
- Ügyeljen a vágóegység által esetlegesen okozott tárgyak kivetésére.
- Ügyeljen arra, hogy a vágóegység ne ütközzön erősen idegen tárgyakhoz/akadályokhoz. Ha a vágóegység idegen tárgyakba/akadályokba ütközik, akkor visszaüthet (kickback). Ez nagyon gyors, ellenkező irányú lökést okozhat, amely a vágóegységet felfelé és a kezelő felé nyomja. A visszaütés mindkét esetben a gép feletti uralom elvesztését idézheti elő, mely igen súlyos következményekkel járhat. A visszaütés megelőzése érdekében tartsa be az alábbi óvintézkedéseket:
 - Tartsa a gépet erősen, két kézzel, és vegyen fel egy olyan testhelyzetet és kartartást, amely lehetővé teszi a visszaütéssel szembeni ellenállást.
 - Ne nyújtsa ki túl magasra a karját és ne végezzen vágást a derékmagasság felett.
 - Kizárólag a gyártó által megadott vágóegységeket használjon.
 - Tartsa be a gyártó előírásait a vágóegység karbantartására vonatkozóan.
- A szál hosszának levágására alkalmazott eszközök esetében ügyeljen a sérülésveszélyre.
- Figyelem: a vágóelem a motor kikapcsolása után is tovább forog.
- Ne érjen a motornak a használat során felforrósodó részeihez. Égési sérülés veszélye.
- A tűzveszély elkerülése érdekében ne hagyja a gépet felhevült motorral levelek között vagy száraz fűben, vagy más, gyúlékony anyagnál.
-  Abban az esetben, ha a munka során géphiba vagy baleset történik, állítsa le azonnal a motort és távolítsa el a gépet, hogy ne okozhasson további károkat; amennyiben a kezelő vagy más személyek sérülését okozó baleset történt, nyújtson elsősegélyt az adott helyzetnek legmegfelelőbb módon, és forduljon az illetékes egészségügyi intézményhez a szükséges ellátásért. Távolítsa el gondosan az esetleges törmeléseket, melyek jelenléte károkat, személyek vagy állatok sérülését okozhatja, ha nem figyelnek rájuk.
-  A jelen útmutatóban megadott zajszint- és vibrációértékek a gép legnagyobb használati értékei. Egy nem egyensúlyban levő vágóelem, túl gyors mozgás, a karbantartás elhanyagolása jelentősen befolyásolják a zajkibocsátást és a vibrálást. Ezért szükséges biztosítani azokat a megelőző intézkedéseket, melyek révén megszüntethetők a magas zajszint és a vibrálás okozta lehetséges károsodások; valamint gondoskodni kell a gép karbantartásáról, fűlvédőt kell viselni és a munka során szüneteket kell tartani.
-  A rezgéseknek történő hosszú időn keresztüli kitétel neurovaszkuláris zavarokat és sérüléseket okozhat (ismertebb nevén „Raynaud jelenség” vagy „fehér kéz”) főleg annál, aki keringési zavarokban szenved. A tünetek a kezet, a csuklót és az ujjakat érintik, csökken az érzékenységük, zsibbadtak, viszketnek, fájnak, elszíntelenednek, vagy a bőr szerkezete módosul. Ezeket a hatásokat csak növelni az alacsony környezeti hőmérséklet és/vagy a

markolatok túlzott szorítása. A tünetek megjelenésekor csökkenteni kell a gép használatának idejét, és orvoshoz kell fordulni.

Használati korlátozások

- A gépet nem használhatják olyanok, akik nem képesek azt két kézzel erősen megtartani és/vagy munka közben nem tudnak két lábon stabilan egyensúlyban maradni.
- Soha ne használja a gépet, ha a védőrészei károsodtak, hiányoznak vagy nincsenek megfelelően elhelyezve.
- Ne változtassa meg a motor beállítását és ne állítsa magasabb fordulatszámra. Ha a motort túl magas fordulatszámon működteti, a személyi sérülés veszélye megnő.
- Ne erőltesse a gépet túlságosan és ne használjon kis gépet nehéz munkák végrehajtásához; a megfelelő gép használata csökkenti a lehetséges veszélyeket, és javítja a munka minőségét.

2.4 KARBANTARTÁS, TÁROLÁS ÉS SZÁL-LÍTÁS

A gép biztonságának és teljesítményszintjének érdekében végezze el a gép rendszeres karbantartását és gondoskodjon megfelelő tárolásáról.

⚠ *Soha ne használja a gépet kopott vagy sérült alkatrészekkel. A meghibásodott vagy sérült alkatrészeket ne javítsa, hanem cserélje ki. Kizárólag eredeti, gyári cserealkatrészek használhatók: A nem eredeti illetve helytelenül beszerelt alkatrészek veszélyes működést eredményezhetnek, és károkat illetve baleseteket okoznak, amelyekért a gyártó nem vonható felelősségre.*

Karbantartás

- A tűzveszély csökkentése céljából rendszeresen ellenőrizze, hogy nincs-e olaj- és/vagy üzemanyag-szivárgás.
- A gép beállítási műveletei során ügyeljen arra, hogy az ujjai ne szoruljanak be a vágóegység és a gép rögzített részei közé.

Tárolás

- A gépet ne tárolja üzemanyaggal teli tartállyal olyan helyen, ahol az üzemanyag gőze láng, szikra vagy erős hőforrás közelében begyuladhatna.
- A tűzveszély csökkentése céljából ne hagyja a munka melléktermékeit tartalmazó tárolóedényeket a helyiségben.

2.5 KÖRNYEZETVÉDELEM

A környezetvédelmet a gép használata során elsődleges fontossági szempontként kell figyelembe venni, mivel ez a civilizált együttélés és környezetünk érdeke.

- Ne zavarja a szomszédban élő személyeket. A gépet csak elfogadható napszakokban használja (ne használja kora reggel vagy késő este, amikor másokat zavarhat).
- Szigorúan tartsa be a helyi előírásokat a csomagolóanyagok, olaj, üzemanyag, szűrők, használt alkatrészek vagy bármilyen egyéb, környezetszennyező elem selejtezésére vonatkozóan; ezeket a hulladékokat ne helyezze a háztartási hulladékba, hanem szelektív hulladékkezelés keretében szállítsa a megfelelő gyűjtőtelepekre, ahol gondoskodnak az anyagok újrahasznosításáról.
- Szigorúan kövesse a helyi előírásokat a levágott növényzet megsemmisítését illetően.
- Az üzemem kívül helyezéskor ne szennyezze a géppel a környezetet, hanem a hatályos helyi előírások értelmében adja le egy gyűjtőtelepen.

3. ISMERKEDJEN MEG A GÉPPEL

3.1 A GÉP LEÍRÁSA ÉS RENDEL-TETÉSSZERŰ HASZNÁLATA

Ez a gép egy kerti kisgép, egészen pontosan egy hordozható szélvágó/fűkasza termikus motorral, hobby célokra tervezve.

A gép lényegében egy motorból áll, amely egy csőben lévő meghajtó tengely és szöghajtás révén a különböző funkciók ellátásához egy más-más kialakítású vágóegységet forgat.

A gépkezelő egy heveder segítségével tartja kézből a gépet, és a vágóegységtől való biztonságos távolságra elhelyezkedve működtetheti a fő vezérléseket.

3.1.1 Rendeltetés szerű használat

Ezt a gépet az alábbi célokra terveztük és készítettük:

- fű és nem fás növények nyírása egy huzaltárfébe zárt nylon szál révén;

- magas fű, cserje, ágak és fás bokrok nyírása, ahol az ágak átmérője nem haladja meg a 2 cm-t, fém vagy műanyag vágólapok segítségével;
- fás részek vágása és kis fák kivágása (csak fűrészlappal, ha megengedett);
- egy kezelő használja.

3.1.2 Nem rendeltetésszerű használat

A fentiekől eltérő bármilyen más használat veszélyes lehet és személyi sérüléseket és/vagy tárgyi károkat okozhat. Helytelen használatnak minősülnek az alábbiak (példaként, de nem kizárólagosan):

- a gép seprésre való használata;
- sövények igazítása vagy egyéb olyan munkálatok, melyek során a vágóegységet nem a talaj szintjén használják;
- fák metszése;
- a gép használata a gépkezelő övmagassága fölé emelt vágóegységgel;
- a gép használata nem növényi eredetű anyag vágására;
- a „Műszaki adatok” táblázatában felsorolt vágóegységektől eltérő egységek alkalmazása. Súlyos sérülés és sebesülés veszély;
- egy személynél többen használják a gépet.

FONTOS *Ha helytelenül használja a gépet, a garancia megszűnik, a Gyártót minden felelősség alóli felmenti, a felhasználóra hárítja a saját magának vagy másoknak okozott károkból, illetve sérülésekből származó kötelezettségeket.*

3.2 BIZTONSÁGI JELZÉSEK

A gépen különféle szimbólumok láthatók (2. ábra). Funkciójuk az, hogy felhívják a gépkezelő figyelmét a gép körültekintő és óvatos használatára.

A jelölések jelentése:



FIGYELEM! VESZÉLY! Ha nem megfelelően használja ezt a gépet, veszélyes lehet saját magára és másokra nézve.



FIGYELEM! Mielőtt használatba venné a gépet, olvassa el a használati utasítást.



A gép használója mindennapos, folyamatos, normál körülmények közötti használat esetén 85 dB (A) értéknek megfelelő, vagy annál magasabb zajszintnek teheti ki magát. Használjon akusztikus védelmet, védőszemüveget és védősisakot.



Hordjon védőcipőt és védőkesztyűt!



KILÖKÖDÉSVESZÉLY! A gép használata alatt tilos bármilyen személynek vagy háziállatnak 15 méteres távolságon belül tartózkodnia!



A vágóeszköz maximális sebessége.



Ne használjon körfűrészlapokat. **Veszély: Körfűrészlapok használata az olyan modelleken, amelyeknél ez nincs megengedve, a gépkezelőt súlyos, akár halálos balesetveszélynek teszi ki.**



FIGYELEM! A benzin gyúlékony. Hagyja kihűlni a motort legalább 2 percre, mielőtt az utántöltést végezne.



Ügyeljen a vágólap lökésére.



FIGYELEM! - Tartsa távol magát a meleg felületektől.

FONTOS *A megrongálódott vagy olvashatatlan címkéket ki kell cserélni. Kérjen új címkéket a szerviztől.*

3.3 TERMÉKAZONOSÍTÓ CÍMKE

A termékazonosító címke az alábbi adatokat tartalmazza (1. ábra):

1. Zajteljesítményszint
2. Minőségazonossági jelzés
3. Hónap / Gyártási év
4. Gép típusa
5. Gyártási szám
6. A gyártó neve és címe
7. Cikkszám

Másolja át a hátoldalon látható címke megfelelő helyére a gépazonosító adatokat.

FONTOS A felhatalmazott márkaszervizzel való kapcsolatfelvételnél adja meg mindig a címkén látható termékazonosító adatokat!.

FONTOS A példa megfelelőségi nyilatkozat a használati útmutató utolsó oldalain található.

3.4 A FŐ ALKATRÉSZEK

A gép az alábbi fő alkatrészekből áll, amelyek a következő funkciókat látják el (1. ábra):

- A. Motor:** biztosítja a vágóegység hajtását a meghajtás cső és a szöghajtás révén.
 - B. Meghajtás cső:** belül van elhelyezve a meghajtó tengely, amelynek funkciója a forgó mozgásnak a szöghajtás felé történő továbbítása.
 1. Merev hajtórúd
 2. Hajlékony hajtórúd
 - C. Szöghajtás:** a meghajtás cső végső része, amely a mozgást továbbítja a vágóeszközhöz.
 - D. Vágóegység:** a növények nyírására szolgáló elem
 1. Huzaltárfej: nylon szálás vágóegység.
 - 2, 3, 4 és 8 ágú vágótárcsa:: fémmkorongos vágóegység.
3. Fűrészlap (ha megengedett):
 kör alakú fém vágólemez,
 periferikus vágófokkal.
- E. Vágóegység védőrész:** ez a biztonsági védőszerkezet megakadályozza, hogy a vágóegység által esetlegesen összegyűjtött tárgyakat a gép kidobja.
 1. Huzaltárfej
 2. Fűrészlap (ha megengedett)

F. Elülső markolat: félkör alakú, lehetővé teszi a gép irányítását, erre van felszerelve a lábvédő.

G. Hátsó markolat: lehetővé teszi a gép irányítását, itt található a fő bekapcsoló/kikapcsoló/gáz vezérlések.

H. Lábvédő: biztonsági védőrész, amely megvédi a használat során a vágóegységgel való érintkezéstől.

I. Fogantyú: a rúdra keresztben és aszimmetrikusan elhelyezett "ökörzarv" formájú fogantyú; lehetővé teszi a gép irányítását, itt található a jobb oldalon a fő bekapcsoló/kikapcsoló/gáz kapcsolók.

J. Kijelző: megjelennek a gép működésével és karbantartásával kapcsolatos információk.

K. A heveder csatlakozási pontja: az a pont, ahol a heveder a géphez csatlakozik.

L. Heveder: szövet övekből készült eszköz, amely a vállon átvetve segíti a gép súlyának megtartásában a munka során.

1. egy szíj
2. dupla szíj
3. hátizsákos

M. Vágókésvédő (a gép szállításához és mozgatásához): véd a vágóegységgel való véletlen, súlyos sérüléseket okozó érintkezéstől.

4. ÖSSZESZERELÉS

FONTOS A betartandó biztonsági előírásokat a 2. fejezet tartalmazza. Szigorúan tartsa be az előírásokat a súlyos kockázatok vagy veszélyek elkerülése érdekében.

Tárolási és szállítási okok miatt a gép néhány elemét nem szereltük fel közvetlenül a gyárban. Ezeket a csomagolóanyag eltávolítása után kell felszerelni a következő utasításokat követve.

⚠ A kicsomagolást és az összeszerelést befejezését szilárd, sík felületen kell elvégezni, továbbá elegendő helyet kell biztosítani a gép és a csomagolás mozgatásához a megfelelő szerszámok alkalmazásával. Ne használja a gépet, amíg nem végezte el az „ÖSSZESZERELÉS” szakaszban leírt műveleteket.

4.1 ALKATRÉSZEK AZ ÖSSZESZERELÉS-HEZ

A csomagolásban található az összeszereléshez szükséges alkatrészek.

4.1.1 Kicsomagolás

1. Óvatosan bontsa ki a csomagolást, ügyeljen arra, hogy ne vesszenek el az alkatrészek.
2. Olvassa el a dobozban található dokumentációt, beleértve a jelen használati útmutatót.
3. Vegye ki a dobozból az összes felszerelendő alkatrészt.
4. Vegye ki a fúkasztát a dobozból.
5. A dobozt és a csomagolást az érvényes helyi előírások betartásával ártalmatlanítsa.

4.2 A MARKOLATOK FELSZERELÉSE

4.2.1 Az elülső markolat felszerelése - I. típus

1. Helyezze be a tartóelemet (3.A ábra) úgy, hogy a csapszeg (3. ábraA.1) beilleszkedjen a meghajtás cső egyik nyílásába.
2. Szerelje fel a csavarokkal (3.C ábra) a lábvédővel ellátott elülső markolatot (3.B ábra), ügyelve arra, hogy a két rezgéscsillapító hüvelyfelet a helyén tartsa (3.D ábra).
3. Húzza meg jól a csavarokat (3.C ábra).

4.2.2 Az elülső markolat felszerelése - II. típus

1. Helyezze be a tartóelemet (4.A ábra) úgy, hogy a csapszeg (4. ábraA.1) beilleszkedjen a meghajtás cső egyik nyílásába.
2. Szerelje fel az első markolatot (4.B ábra) a csavarokkal (4.C ábra).
3. Húzza meg jól a csavarokat (4.C ábra).

4.2.3 Fogantyú felszerelése - III. típus

1. Csavarja ki a középső gombot (5.A ábra) és vegye ki a tartóelemet (5.B ábra).
2. Helyezze be a fogantyút (5.C ábra), ügyelve arra, hogy a kapcsolók jobbra legyenek.
3. Irányítsa a fogantyút a legkényelmesebb munkahelyzetbe és rögzítse a tartóelemmel (5.B ábra) és a gombbal (5.A ábra).
4. Akassza be a vezérlőhüvelyt (5.D ábra) a megfelelő kábelrögzítőbe (5.E ábra).

MEGJEGYZÉS *A gomb lazításával (5.A ábra) elfordítható a fogantyú, hogy kevesebb helyet foglaljon a tárolás során.*

4.2.4 Fogantyú felszerelése - IV. típus

1. Helyezze be a tartóelemet (6.A ábra) úgy, hogy a csapszeg (6. ábraA.1) beilleszkedjen a meghajtás cső egyik nyílásába.
2. Helyezze be a fogantyút (6.B ábra), ügyelve arra, hogy a kapcsolók jobbra legyenek.
3. Irányítsa a fogantyút a legkényelmesebb munkahelyzetbe és rögzítse a csavarokkal (6.C ábra).

4.2.5 Fogantyú felszerelése - V. típus

1. Helyezze be a fogantyút (7.A ábra) a meghajtás csőben lévő foglalatba (7.B ábra), ügyelve arra, hogy a kapcsolók jobbra legyenek.
2. Csavarja be, majd húzza meg a fogantyú gombját (7.C ábra) (7.A ábra).

4.3 A SPECIÁLIS VÉDŐBURKOLAT ÉS VÁGÓESZKÖZ KIVÁLASZTÁSA

 **Minden vágóegységhez a megfelelő speciális védőrészt kell alkalmazni, a Műszaki adatok táblázatának útmutatása szerint.**

Válassza ki a munkavégzéshez legalkalmasabb vágóegységet, az alábbiakban nagy vonalakban vázolt útmutatások szerint:

- a **huzaltárfej** el tudja távolítani a magas fűvet és a nem fás növényzetet a kerítések, falak, alapok, járdák, fák stb. környékéről, illetve a kert egy adott területét teljesen meg tudja tisztítani

- **3, 4 és 8 ágú vágótárcsa:** 2 cm átmérőjű ágak, cserjék vágására használhatóak;

- **a fűrészlap (ha megengedett)** lehetővé teszi a fás részek vágását és a kisméretű fák kivágását.

FONTOS Minden olyan alkalommal, amikor a vágóeszközt meg kell változtatni, szerelje le az eszköz összes elemét.

4.4 A VÁGÓEGYSÉG VÉDŐRÉSZÉNEK FELSZERELÉSE

 **Használjon védőkesztyűt.**

4.4.1 Vágóegység védőburkolatának felszerelése (huzaltárfej, 3, 4 és 8 élű vágólap,) - I. típus

1. Csavarja ki a csavarokat (8.A ábra).
2. Állítsa a védőburkolatot (8.C ábra) a szöghajtás furataihoz (8.B ábra).
3. Rögzítse a védőburkolatot (8.C ábra) a csavarokat teljesen meghúzva (8.A ábra).

MEGJEGYZÉS A vágóegység védőrészen (8.E ábra) az alábbi szimbólum látható:

A vágóegység forgási irányát jelzi.



4.4.2 Vágóegység védőburkolatának felszerelése (huzaltárfej, 3, 4 és 8 élű vágólap,) - II. típus

FONTOS A védőburkolat használatakor ellenőrizze, hogy a hajtócső csőlemez (9.B ábra, 9.E ábra) fel van-e szerelve.

1. Csavarja ki a csavarokat (9.A ábra).
2. Állítsa a védőburkolatot (9.C ábra) a szöghajtás furataihoz (9.B ábra).
3. Rögzítse a védőburkolatot (9.C ábra) a csavarokat teljesen meghúzva (9.A ábra).

MEGJEGYZÉS A vágóegység védőrészen (9.E ábra) az alábbi szimbólum látható:

A vágóegység forgási irányát jelzi.



4.4.3 A vágóeszköz védőburkolatának felszerelése (huzaltárfej) - III. típus

1. Távolítsa el a védősapkát (10.A ábra) a rúd alsó részének végéről (10.B ábra).
2. Rögzítse a védőburkolatot (10.C ábra) a tartóhoz (10.D ábra) a mellékelt csavarokkal (10.E ábra).

MEGJEGYZÉS A vágóegység védőrészen (10.C ábra) az alábbi szimbólum látható:

A vágóegység forgási irányát jelzi.



4.4.4 A vágóegység védőrészenek felszerelése (fűrészlap, ha engedélyezett)

 **Ez a védőburkolat nem használható más vágóeszközökhöz.**

1. Távolítsa el minden olyan védőburkolatot, amelyet más vágóeszközökhöz használ.
2. Állítsa a védőburkolatot (11.B ábra) a szöghajtás furataihoz (11.A ábra).
3. Rögzítse a védőburkolatot (11.B ábra) a csavarokat meghúzva (11.C ábra).

4.5 A VÁGÓEGYSÉG FEL- ÉS LESZERELÉSE

 **Használjon védőkesztyűt.**

4.5.1 A huzaltárfej felszerelése - I. típus

1. Szerelje be a belső gyűrűt (12.A ábra) a tengelyre a megadott irányban, ügyelve arra, hogy a hornyok tökéletesen illeszkedjenek a szöghajtás hornyaihoz (12.B ábra).
2. Helyezze be a mellékelt kulcsot (12.C ábra) a szöghajtás megfelelő nyílásába (12.D ábra), és forgassa el a gyűrűt kézzel a kulcsot megnyomva (12.C ábra), amíg be nem akad, blokkolva a forgást.
3. Szerelje fel a huzaltárfejet (12.F ábra) az óramutató járásával ellentétes irányba csavarva.
4. Vegye ki a kulcsot (12.C ábra) a forgás visszaállításához.

FONTOS A huzaltárfej használatakor a védőburkolat mindig legyen felszerelve (12.E ábra) a szálvágó késsel (32.A ábra).

4.5.2 A huzaltárfej leszerelése - I. típus

1. Helyezze be a mellékelt kulcsot (12.C ábra) a szöghajtás megfelelő nyílásába (12.D ábra), és forgassa el a gyűrűt kézzel a kulcsot megnyomva (12.C ábra), amíg be nem akad, blokkolva a forgást.
2. Távolítsa el a huzaltárfejet (12.F ábra) az óramutató járásával megegyező irányba kicsavarva.

4.5.3 A huzaltárfej felszerelése - II. típus

1. Megfelelő kulccsal blokkolja a tengely forgását (12.G ábra).
2. Szerelje fel a huzaltárfejet (12.H ábra) az óramutató járásával megegyező irányba kicsavarva.

4.5.4 A huzaltárfej leszerelése - II. típus

1. Megfelelő kulccsal blokkolja a tengely forgását (12.G ábra).
2. Vegye le a huzaltárfejet (12.H ábra) az óramutató járásával ellentétes irányba kicsavarva.

4.5.5 3, 4 és 8 ágú vágótárcsa és fűrészlap leszerelése (ha engedélyezett)

 **Helyezze fel a vágókés védőtokját.**

1. Szerelje be a belső gyűrűt (13.A ábra) a tengelyre a megadott irányban, ügyelve arra, hogy a hornyok tökéletesen illeszkedjenek a szöghajtás hornyaihoz (13. ábraB, 14. ábraB).
2. Szerelje fel a kést (13.C ábra, 14.C ábra) és a külső gyűrűt (13.D ábra, 14.D ábra) a kés felé mutasson a lapos része.
3. Helyezze be a mellékelt kulcsot (13.E ábra, 14.E ábra) a szöghajtás speciális furatába, kézzel forgassa el a pengét (13.C ábra, 14.C ábra) és tolja a kulcsot (13.E ábra, 14.E ábra), amíg be nem illeszkedik a szöghajtás lyukába (13.B ábra, 14.B ábra), blokkolva a forgást.
4. Szerelje fel a csészét (13.F ábra, 14.F ábra) és csavarja be az anyát (13.G ábra, 14.G ábra), teljesen meghúzva az óramutató járásával ellentétes irányba (25 Nm).
5. Vegye ki a kulcsot (13.E ábra, 14.E ábra) a forgás visszaállításához.

4.5.6 3, 4 és 8 ágú vágótárcsa és fűrészlap leszerelése (ha engedélyezett)

 **Helyezze fel a vágókés védőtokját.**

1. Helyezze be a mellékelt kulcsot (13.E ábra, 14.E ábra) a speciális furatba, kézzel forgassa el a pengét (13.C ábra, 14.C ábra) és tolja a kulcsot (13.E ábra, 14.E ábra), amíg be nem illeszkedik a szöghajtás lyukába (13.B ábra, 14.B ábra), blokkolva a forgást.
2. Csavarja ki az anyát (13.G ábra, 14.G ábra) az óramutató járásával megegyező irányba és vegye le a csészét (13.F ábra, 14.F ábra).
3. Távolítsa el a külső gyűrűt (13.D ábra, 14.D ábra), majd vegye le a kést (13.C ábra, 14.C ábra) és a belső gyűrűt (13.A ábra, 14.A ábra).

4.6 HAJTÓCSŐ FELSZERELÉSE (LEVEHETŐ RUDAS MODELLEK)

1. Vegye ki a rögzítő pecket (15.A ábra), és tolja a rúd alsó részét (15.B ábra), amíg nem kattan a leállító pecek (15.A ábra), a rúd furatába (15.C ábra). Könnyebben beilleszthető, ha kissé elforgatja az alsó részt (15.B ábra) a két irányba; a teljes behelyezés észlelhető a peceknél (15.A ábra), amelyet teljesen vissza kell húzni.
2. Amikor teljesen beillesztette, húzza meg teljesen a gombot (15.D ábra).

4.7 A HAJLÉKONY HAJTÓRÚD FELSZERELÉSE

1. Távolítsa el a hajlékony hajtórúd (16.A ábra) két végéről a védőburkolatokat (16.A ábra), figyelje meg, hogy ezek eltérnek egymástól.
2. Távolítsa el a védőkupakot (17.A ábra) a kiálló csőből (17.B ábra) a hátsó fogantyúról (17.C ábra).
3. Helyezze be a végét a mélyedéssel (17.D ábra) a kiálló csőbe (17.B ábra) a hátsó fogantyúnál (17.C ábra), és rögzítse a csavarral (17.E ábra), ügyelve arra, hogy beszoruljon.
4. Nyomja meg a csapot (18.A ábra), és helyezze be a hajlékony rudat (18.B ábra) a meghajtó egység foglatába (18.C ábra).
5. Engedje el a csapot (18.A ábra), hogy rögzítse a cső végét (18.B ábra).
6. Húzza ki a védőgumit (18.D ábra), és vezesse át a kábeleket belül (18.E ábra).
7. Egy csavarhúzó segítségével nyissa ki a gázkar kábelvédő készülékét (18.F ábra).
8. Csatlakoztassa a kábeleket (18.G ábra) és (18.H ábra).
9. Csukja be a forgatóberendezést (18.F ábra).

10. Csatlakoztassa a csatlakozókat (18.I ábra) és (18.L ábra).
11. Helyezze vissza a gumívédelmet (18.D ábra).

5. VEZÉRLÉSEK

5.1 MOTORINDÍTÓ/-LEÁLLÍTÓ KAPCSOLÓ

Lehetővé teszi a motor leállítását és indítását. A kapcsolónak két pozíciója van (19.A ábra):

 STOP - a motor leáll, és nem lehet elindítani.

 START - a motor indítható és üzembe helyezhető.

5.2 GÁZKAR

Lehetővé teszi a vágóegység sebességének szabályozását.

A gáz vezérlő kar (19.B ábra) csak akkor működ-tethető, ha egyidejűleg lenyomja a gáz biztonsági kart is (19.C ábra).

A megfelelő működési sebesség a gázkar (19.B ábra) teljes benyomásával érhető el.

5.3 GÁZ BIZTONSÁGI KAR

A gáz biztonsági kar (19.C ÁBRA) lehetővé teszi a gázkar (19.B ábra) működtetését.

5.4 KÉZI INDÍTÓ FOGANTYÚ

Lehetővé teszi a motor kézi indítását (19.I ábra).

5.5 HIDEGINDÍTÓ (CHOKE) VEZÉRLŐ KAR (HA VAN)

A motort indítja hidegen. A hidegindító vezérlésnek két állása van (19.E ábra):

 "A" pozíció - A hidegindító ki van kapcsolva (szokásos működés és motor indítása melegen).

 "B" pozíció - A hidegindító be van kapcsolva (a hideg motor indításához).

5.6 AZ INDÍTÓESZKÖZ VEZÉRLŐGOMBJA (PRIMER)

 Az indítóeszköz gumikapcsolóját megnyomva üzemanyag fecskendezhető a karburátorba, így megkönnyítve a motor indítását (19.F ábra).

5.7 KIJELEZŐ (HA VAN)

A kijelzőn (19.J ábra) megjelennek a gép működésével és karbantartásával kapcsolatos információk.

RPM Fordulatszámoló.

A kijelzőn látható számok a motor fordulatszámát jelzik.



Üzemóra-számláló.

A kijelzőn látható számok a gép működésének óráit (H) és perceit (M) mutatják.

MAINTENANCE Karbantartás.

A  ikon azt jelzi, hogy a karbantartás nem szükséges.

Az  ikon az óránkénti karbantartási küszöb elérésekor villogni kezd. A műveletek gyakoriságát és jellegét a „Karbantartási táblázat” tartalmazza (lásd 13. fejezet). A villogás 1 órán át folytatódik.

6. A GÉP HASZNÁLATA

FONTOS A betartandó biztonsági előírásokat a 2. fejezet tartalmazza. Szigorúan tartsa be az előírásokat a súlyos kockázatok vagy veszélyek elkerülése érdekében.

FONTOS A gépet üzemanyag nélkül szállítjuk.

6.1 ELŐKÉSZÍTŐ MŰVELETEK

A gép használata előtt:

1. tegye a gépet vízszintes helyzetbe, hogy megfelelően támaszkodjon a talajra;
2. válassza ki a munkavégzéshez legalkalmasabb vágóegységet (4.3. szakasz);
3. tölts fel üzemanyaggal. A keverék előkészítésének az üzemanyag utántöltésének módjához és óvintézkedésekhez (lásd a 7.2 és 7.3 szakaszokat);
4. helyesen helyezze fel a hevedert (6.1.1. szakasz).

6.1.1 A heveder használata

A szíjakat a kezelő magasságának és testfelépítésének megfelelően kell beállítani.

• Egyszeres szíjú modellek

A hevedert viselni kell, mielőtt a gépet a megfelelő csatlakozóra kapcsolná.

A szíjnak (20.A ábra) át kell mennie a bal vállá fellett, a jobb oldal felé.

A szíjat az alábbiakkal együtt kell viselni:

- tartó (20.A.1 ábra), a gép karabinere (20.A.2 ábra), és a jobb oldali gyorskioldó (20.A.3 ábra).

• Dupla szíjas modellek

A hevedert viselni kell, mielőtt a gépet a megfelelő csatlakozóra kapcsolná.

A szíjat (20.B ábra) az alábbiakkal együtt kell viselni:

- a támasztás (20.B.1 ábra), a gép karabinere (20.B.2 ábra), és a gyors kioldó (Fig. 20.B.3) a jobb oldalon;
- gyors kioldó elől (20.B.4 ábra);
- a gépkezelő hátán lévő szíjak kereszteződése (20B.6. ábra);
- a csatok megfelelően rögzítve vannak (20.B.5 ábra).

A szíjakat úgy kell meghúzni, hogy egyenletesen oszlassák el a terhet a vállakon.

FONTOS Veszély esetén oldja ki a gépet a gyorskioldóval (20.B.3. ábra).

• Hátizsákos modellek

A gép bekapcsolása után a hátizsákot viselni kell.

A hátizsákot (20.C ábra) az alábbiakkal együtt kell viselni:

- vállpántok a gépkezelő vállán (20.C.1. ábra);
- a csatok megfelelően rögzítve vannak (20.C.2 ábra).
- a gép karabinere a jobb oldalon (20.C.3 ábra).
- gyors kioldó elől (20.C.4 ábra);

A szíjakat úgy kell meghúzni, hogy egyenletesen oszlassák el a terhet a vállakon.

FONTOS Veszély esetén oldja ki a hevedert a gyorskioldóval (20.C.4 ábra).

6.2 BIZTONSÁGI ELLENŐRZÉSEK

Végezze el az alábbi biztonsági ellenőrzéseket és bizonyosodjon meg arról, hogy az eredmények megegyeznek a táblázatba foglaltakkal.

 **Használat előtt mindig végezze el a biztonsági ellenőrzéseket.**

6.2.1 Általános ellenőrzés

Tárgy	Eredmény
Fogantyúk (1.F ábra, 1.G ábra, 1.J ábra)	Tiszta, száraz, megfelelően és szilárdan rögzül a géphez.
Vágóegység védőréz. (1.E.1. ábra, 1.E.2. ábra)	Megfelel a használt vágóeszköznek, helyesen és szilárdan van rögzítve a géphez, nem kopott/ elhasznált vagy sérült.
Heveder csatlakozási pontja (1.K ábra)	Megfelelően elhelyezve
Gyors kioldás (20.A.3. ábra, 20.B.3. ábra, 20.C.4 ábra)	Hatékony. Lehetővé kell tennie, hogy a gépet veszély esetén gyorsan felszabadítsa.
A gépen és a vágóegységen levő csavarok	Jól rögzülnek (nem lazák)
Vágóegység (1.D.1. ábra, 1.D.2. ábra, 1.D.3. ábra)	Nem sérült vagy kopott.
Fém vágólap (ha fel van szerelve) (1.D.2 ábra, 1.D.3 ábra).	Éles
Levegősűrítő (29.C ábra)	Tiszta
Elektromos kábelek és gyertya kábel	Épek, nehogy szikrák keletkezzenek.
Gyújtógyertya sapka (19.H ábra)	Ép és megfelelően van felszerelve a gyertyára

6.2.2 A gép működési próbája

Tennivaló	Eredmény
Indítsa be a gépet (6.3. szakasz)	A vágóeszköz a motorral a minimumon (1.D.1. ábra, 1.D.2. ábra, 1.D.3. ábra) nem mozoghat
Működtesse egyidejűleg a gázkart (19.B ábra) és a gáz biztonsági kart (19. C ábra).	A karoknak szabadon, erőltetés nélkül kell mozogniuk.
Engedje el a gázkart (19.B ábra) és a gáz biztonsági kart (19.C ábra)	A karoknak automatikusan és gyorsan vissza kell térniük semleges helyzetbe, és a motornak vissza kell térnie a minimális fordulatszámra.
Nyomja meg a gázkart (19.B ábra)	a gázkar zárólva marad (19.B ábra).
Működtesse a motorindító/-leállító kapcsolót (19.A ábra)	A kapcsolónak könnyen kell mozognia az egyik pozícióból a másikba.

⚠ Ha a következő táblázatokban foglaltak-tól bármiben eltérő eredményt észlel, nem használható a gép! Vigye szervizbe a gépet és végeztesse el a megfelelő ellenőrzéseket és javításokat.

6.3 INDÍTÁS

A motor indítása előtt:

1. tegye a gépet stabil helyzetbe a talajon;
2. távolítsa el a vágóegység védőburkolatát (1.M ábra) (ha van);
3. győződjön meg arról, hogy a penge (1.D.2. ábra, 1.D.3. ábra) (ha foglalt) nem ér a talajhoz vagy más tárgyakhoz.

6.3.1 Hidegindítás

⚠ A hidegindítás azt jelenti, hogy a motor leállítása vagy az üzemanyag utántöltés után legalább 5 perccel indul el.

FONTOS A deformáció elkerüléséhez a meghajtás cső nem használható a kéz vagy térd megtámasztásához az indítás során.

FONTOS A törés elkerüléséhez ne húzza a kötelet teljes hosszában, ne dörzsölődjön a kötélvezető furat széléhez, és engedje el fokozatosan a gombot, nehogy ellenőrizetlenül léptesse vissza

1. Győződjön meg róla, hogy a kapcsoló (19.A ÁBRA) "I" helyzetben van.
2. **csak hidegindítóval rendelkező modellek esetén:**
Kapcsolja be a hidegindítót, és állítsa a kart "B" állásba (19.E ábra).
3. Nyomja meg az indítóeszköz vezérlőgombját (19.F ábra) tizszer a karburátor gyújtásának megkönnyítéséhez. Győződjön meg róla, hogy a lyukat befedi az ujjá, amikor megnyomja a kapcsolót.
4. Tartsa a gépet szilárdan a talajon, egyik keze a meghajtóegységen legyen, hogy ne veszítse el az irányítást indításkor (21. ábra).
5. Lassan húzza meg az indítógombot 10-15 cm-re, amíg ellenállást nem érez, majd húzza meg újra néhányszor, amíg meg nem hallja az első robbanásokat.
6. **csak hidegindítóval rendelkező modellek esetén:**
Kapcsolja ki a hidegindítót, és állítsa a kart "A" állásba (19.E ábra).
7. Húzza meg ismét az indítógombot, amíg a motor be nem kapcsol megfelelően.
8. Röviden működtesse a gázkart (19.B ábra), és állítsa a motort a minimumra.
9. Hagyja a motort legalább 1 percig a minimum jarni a gép használata előtt.

FONTOS Ha az indítókötél gombját ismételten működtetik, a motor túlszivatottá válik, és nehezen indítható el.

Motor túlszivatása esetén (lásd a 14. szakaszt).

6.3.2 Melegindítás

Melegindításhoz (közvetlenül a motor leállítása után), kövesse az előző eljárás 1 - 2 - 3 - 4 - 6 - 7 pontjait.

6.4 MUNKAVÉGZÉS

MEGJEGYZÉS Mielőtt első alkalommal végezne fűnyírás munkálatokat, célszerű jártasságot szerezni a gép használatát és a nyírás technikáit illetően, a biztonsági heveder megfelelő felhelyezésével, a gép határozott megtartásával és a munka által megkívánt mozdulatok gyakorlásával.

A géppel az alábbi leírás alapján végezzen munkát:

- a gépet megfelelően felvett hevederre csatlakoztassa (lásd a 6.1.1 szakaszt);
- Munkavégzés közben a gépet mindig erősen két kézzel kell tartani úgy, hogy a motor a test jobb oldalán legyen, a vágóegység pedig a derék vonala alatt.

6.4.1 Munkavégzési technikák

6.4.1.a Huzaltárfej

⚠ CSAK nylon huzalt használjon. Fémhuzalok, plasztifikált fém huzalok és/vagy a fejhez alkalmatlan huzalok használata komoly sérüléseket és sebesüléseket okozhatnak.

⚠ Ne használja a gépet seprésre megdöntött huzaltárfejjel. A motor teljesítménye akár 15 métert meghaladó távra is vethet tárgyakat és kisebb köveket, ezzel károkat vagy személyi sérüléseket okozva.

a. Vágás mozgás közben (kaszálás)

Szabályosan haladva végezze a munkát, a hagyományos kaszához hasonló íves mozdulatokkal, és a művelet közben ne döntse meg a huzaltárfejet (22. ábra).

Először egy kisebb felületen próbálja a megfelelő magasságot kialakítani, hogy ezt követően egyenletes vágást érjen el a huzaltárfej talajtól történő

állandó távolságának megtartásával.

Nehezebb vágások esetén célszerű a huzaltárfejet kb. 30°-os szögben megdönteni balra.

⚠ Ne végezze ezt a műveletet ily módon, ha fennáll a veszélye tárgyak kidobásának, melyek személyek vagy állatok sérülését, illetve egyéb károkat okozhatnak.

b. Precíziós vágás (Igazítás)

Tartsa a gépet enyhén döntve oly módon, hogy a huzaltárfej alsó része ne érjen a talajhoz és a vágási vonal a kívánt ponton legyen, ügyelve arra, hogy a vágóegység a kezelőtől távol maradjon.

c. Kerítés/alapzatok mentén történő vágás

Lassan közelítse a huzaltárfejet a kerítésekhez, karókhoz, kövekhez, falakhoz stb., ügyelve arra, hogy ne üssön erősen (23. ábra).

Ha a szál szilárd akadályoknak ütközik, elszakadhat vagy elkophat; ha pedig egy kerítésbe akad, a kerítés hirtelen elvághatja azt.

Járdák, alapzatok, falak stb. körüli vágás a szál átlagosnál gyorsabb kopását idézi elő.

d. Fák körüli vágás

A fa körül balról jobbra haladjon, lassan közelítve a fatörzshöz oly módon, hogy a huzallal ne érjen a fához és a huzaltárfejet enyhén előre döntve tartsa (24. ábra).

Tartsa szem előtt, hogy a nylon szál elvághat vagy károsíthat kisebb bokrokat, valamint hogy a nylon szál bokrok vagy fák puha kérgű törzsének ütközése súlyosan károsíthatja a növényt.

6.4.1.b 3, 4 és 8 ágú vágótárcsa

Kezdje a vágást a növényzet felső részétől indulva, majd a késsel leereszkedve az ágakat apróra darabolva vágja le (25. ábra).

6.4.1.c Fűrészlap (ha megengedett)

⚠ A fűrészlap használatához, ahol ez megengedett, a különleges védelmet mindig fel kell szerelni (lásd a 4.4.2 fejezetet). A kést mindig jól meg kell élezni, hogy csökkentse a visszaütés veszélyét.

⚠ A kicsi fák kivágása esetén előre meg kell becsülni a kivágott fa dőlésirányát, figyelembe véve a szél irányát is.

Ahhoz, hogy jó eredményt érjen el, amikor kis fákat vág ki, a vágást gyors mozgással kell elvégezni a vágandó ág vagy törzs irányába, maximális fordulatszámra lévő motorral.

Kerülje a vágókés jobb oldalának használatát, mivel a forgásirány miatt a vágókés leállításának vagy visszaütésének veszélye magas ezen a területen (26. ábra).

6.4.2 A huzaltárfej szálhosszúságának beállítása munka közben

Ez a gép olyan huzaltárfejjel van felszerelve, mely félautomatikusan engedi ki a szálát.

A huzaltárfej szálhosszúságát be kell állítani:

- amikor a szál elkopik és rövidebb lesz;
- amikor a motor fordulatszámja a normálnál nagyobb;
- amikor a vágás hatékonysága csökken.

Az új szál kibocsátásához:

- ütögesse a huzaltárfejet a talajhoz (27. ábra), eközben tartsa benyomva ütközésig a gázkart;
- a huzal automatikusan kibocsátásra kerül és a szálvágó kés elvágja a fölösleges hosszt (32.A ábra).

6.5 HASZNÁLATI TANÁCSOK

Használat közben célszerű időnként eltávolítani a gépet körülvevő gázt, hogy elkerülje a motor (1.A ábra) túlmelegedését, melyet a vágóegység védőrése alatt összegyűlt fű okozhat (1.E.1 ábra, 1.E.2. ábra).

Végezze el az alábbi műveleteket:

- állítsa le a gépet (6.6. szakasz);
- vegye le a gyújtógyertya-sapkát (19.H ábra);
- viseljen munkavédelmi kesztyűt;
- a felgyülemlt fűvet egy csavarhúzóval távolítsa el, hogy lehetővé tegye a motor lehűlését.

MEGJEGYZÉS A gép első 6-8 üzemórája alatt ne használja a motort maximális fordulatszámon.

6.6 LEÁLLÍTÁS

A gép leállításához:

- engedje fel a gázkart (19.B ábra), és hagyja a motort néhány másodpercig a minimumon forogni;
- állítsa a kapcsolót (19.A ÁBRA) "O" helyzetbe;
- várjon, amíg a vágóegység leáll.

⚠ *Miután a gázkart minimálisra állította, a vágóegység leállításához szükség van néhány másodpercre.*

FONTOS *Mindig állítsa le a gépet munkavégzési zónák közötti helyváltoztatás közben.*

⚠ *Előfordulhat, hogy a motor kikapcsolás után nagyon meleg. Ne érintse meg. Ezen pontokon égési sérülés veszélye áll fenn.*

6.7 A HASZNÁLAT UTÁN

- Vegye le a gyújtógyertya-sapkát.
- Helyezze fel a vágókésvédő részt az álló vágóegységre.

- Hagyja kihűlni a motort, mielőtt a gépet valahol elhelyezné.
- Tisztítsa meg a gépet (7.4. szakasz).
- Ellenőrizze, hogy nincsenek-e meglazult vagy megrongálódott alkatrészek. Szükség esetén cserélje ki a károsodott részeket, és húzza meg a meglazult csavarokat.

FONTOS *Állítsa le a gépet (6.6. szakasz), vegye ki a gyújtógyertya tetejét (19.H ábra) és szerelje fel a vágókés védőburkolatot, ha a gépet felügyelet nélkül hagyja.*

7. RENDSZERES KARBANTARTÁS

7.1 ÁLTALÁNOS TUDNIVALÓK

FONTOS *A betartandó biztonsági előírásokat a 2. fejezet tartalmazza. Szigorúan tartsa be az előírásokat a súlyos kockázatok vagy veszélyek elkerülése érdekében.*

⚠ *Bármilyen karbantartási művelet előtt:*

- **állítsa le a gépet;**
- **vegye le a gyújtógyertya-sapkáját (19.H ábra);**
- **helyezze fel a védőrészt az álló vágóegységre (kivéve, ha magán a vágóegységen kell valamilyen műveletet végrehajtania);**
- **hagyja kihűlni a motort, mielőtt a gépet valahol elhelyezné;**
- **viseljen megfelelő ruházatot, munkakesztyűt és védőszemüveget;**
- **olvassa el a vonatkozó útmutatót;**
- A műveletek gyakoriságát és jellegét a „Karbantartási táblázat” tartalmazza (lásd 13. fejezet). A táblázat célja, hogy segítsen Önnek a gép hatékonyságának és üzembiztos állapotának megőrzésében. Tartalmazza a főbb elvégzendő műveleteket és azok elvégzésének gyakoriságát. A műveleteket az elsőként aktuálissá váló alkalommal végezze el.
- A nem eredeti cserealkatrészek és tartozékok használata veszélyeztetheti a gép biztonságát és működését. Ezen termékek okozta károk és sérülések esetén a gyártó nem vállal semmilyen felelősséget.
- Az eredeti cserealkatrészek a márkaszervizektől és viszonteladóktól szerezhetők be.

FONTOS A használati utasításban le nem írt összes beállítást, valamint karbantartási műveletet márkakereskedőjénél vagy egy szakszervizben kell elvégeztetni.

7.2 A KEVERÉK ELKÉSZÍTÉSE

Ez a gép egy kétütemű motorral van felszerelve, amelybe benzint és kenőolaj keverékét kell bejuttatni.

FONTOS Ha csak benzint használ, károsítja a motort, és a garancia megszüntetésével jár.

FONTOS Csak kiváló minőségű üzemanyagokat és kenőanyagokat használjon a teljesítmény fenntartásához és a mechanikai alkatrészek tartósságának biztosításához.

7.2.1 A benzin tulajdonságai

Csak ólommentes benzint (zöld benzint) használjon, amelynek oktánszámja nem kevesebb mint 90 N.O.

FONTOS Ha a zöld benzint több mint 2 hónapig tárolja a tartályban lerakódásokat okozhat. Mindig használjon friss benzint!

7.2.2 Az olaj tulajdonságai

Csak kiváló minőségű szintetikus olajat használjon, amely kifejezetten kétütemű motorokhoz való. A viszonteladójánál olyan olajok állnak rendelkezésre, amelyeket kifejezetten ehhez a motortípushoz terveztek, ezek garantálják a magas fokú védelmet.

FONTOS A használandó olaj és benzin százalékos arányának megismeréséhez lásd a "MŰSZAKI ADATOK" táblázatot.

7.2.3 A keverék elkészítése és tárolása

A keverék elkészítéséhez:

1. adja a benzin mennyiségének körülbelül felét egy jóváhagyott tartályba;
2. adja hozzá az összes olajat;
3. adja be a maradék benzint;
4. zárja le a kupakot és erőteljesen rázza fel.

FONTOS A keverék előregedhet. Ne készítsen túl sok keveréket, nehogy lerakódjon.

FONTOS A keverék és a benzin tárolóedényeit jól el kell különíteni és azonosítani kell őket, nehogy összekeverje őket a használat pillanatában.

FONTOS Rendszeresen tisztítsa meg a benzin- és keveréktartályokat az esetleges lerakódások eltávolítására.

7.3 ÜZEMANYAG FELTÖLTÉS

Tankolás előtt:

1. erőteljesen rázza fel a keveréktartályt;
2. rendezze el a gépet egy sima felületen, stabil helyzetbe, a keveréktartály kupakja fent legyen (19.G ábra).

MEGJEGYZÉS A keveréktartály kupakján a következő szimbólum látható (19.G ábra):



Keveréktartály.

3. Tisztítsa meg az üzemanyag-fedelet és a környező területet, nehogy szennyeződés kerüljön bele tankoláskor.
4. Óvatosan nyissa ki a tartály kupakját, hogy a nyomást fokozatosan eressze ki.
5. Tölcsérral töltse fel, nehogy a tartályt a széléig töltse fel.

7.4 A GÉP ÉS A MOTOR TISZTÍTÁSA

Használat után mindig tisztítsa meg a gépet.

A tűzveszély csökkentése:

- tartsa a gépet, és különösen a motort fűmaradékoktól, levelektől vagy túlzott zsírtól mentesen;
- gyakran tisztítsa meg a henger bordáit súrított levegővel, és szabadítsa meg a hangtompítót fűrészporthól, gallyaktól, levelektől vagy más törmeléktől.

A túlmelegedés és a motor károsodásának elkerülése érdekében a hűtőlevegő beszívó rácsokat mindig tiszta állapotban kell tartani, és ne legyen rajtuk fűrészporszór és törmelék.

7.5 RÖGZÍTŐCSAVAROK ÉS ANYÁK

- A csavarokat és a csavaranyákat mindig tartsa meghúzva, hogy a gép mindig üzembiztos legyen.
- Rendszeresen ellenőrizze a markolatok megfelelő rögzítését.

8. RENDKÍVÜLI KARBANTARTÁS

8.1 A SZÖGHAJTÁS KENÉSE

Lítium alapú zsírral kenje meg.

Vegye ki a csavart (28.A ábra), és juttasson be zsírt úgy, hogy a tengelyt kézzel elforgatja addig, amíg a zsír ki nem jön; majd szerelje vissza a csavart (28.A ábra).

8.2 A HAJLÉKONY TENGELY KENÉSE

Lítium alapú zsírral kenje meg.

1. Akassza ki a csövet (28.B ábra) a motor oldaláról;
2. húzza ki a hajlékony tengelyt (28.C ábra);
3. alkalmazza a zsírt a tengely kézi forgatásával, amíg a zsír el nem oszlik az egész felületen; majd szereljen vissza mindent (4.6. alfejezet)

8.3 A LÉGSZŰRŐ TISZTÍTÁSA

FONTOS *A légszűrő tisztítása elengedhetetlen a gép megfelelő működéséhez és hosszú élettartamához. Ne dolgozzon szűrő nélkül vagy sérült szűrővel, nehogy helyrehozhatatlan károkat okozon a motorban.*

A tisztítást 15 munkaóránként kell elvégezni.

• „I” típus

A szűrő tisztítása:

1. csavarja ki a csavarokat (29.B ábra), szerelje le a fedelet (29.A ábra) és távolítsa el a szűrőelemet (29.C ábra);
2. a belső rész felől sűrített levegővel fújassa ki a port és a törmelékeket (30. ábra);
3. szerelje vissza a szűrőelemet (29.C ábra) és a fedelet (29.A ábra) a csavarokat visszacsavarva (29.B ábra).

• „II” típus

A szűrő tisztítása:

1. csavarja ki a gombot (29.B ábra), szerelje le a fedelet (29.A ábra) és távolítsa el a szűrőelemet (29.C ábra);
2. a belső rész felől sűrített levegővel fújassa ki a port és a törmelékeket (30. ábra);
3. szerelje vissza a szűrőelemet (29.C ábra) és a fedelet (29.A ábra) a gombot visszacsavarva (29.D ábra).

8.4 GYERTYA

Időnként szerelje le és tisztítsa meg a gyújtógyertyát eltávolítva az esetleges lerakódásokat egy drótkéfével (31. ábra).

Ellenőrizze és állítsa helyre a megfelelő távolságot az elektródák között (31. ábra).

Szerelje vissza a gyújtógyertyát a mellékelt kulccsal teljesen meghúzva.

A gyújtógyertyát ki kell cserélni egy hasonló tulajdonságokkal rendelkezőre kiégett elektródák vagy sérült szigetelések esetén, és minden esetben 100 üzemóránként.

8.5 A VÁGÓEGYSÉG KARBANTARTÁSA

Amikor a vágóegységen dolgozik, győződjön meg róla, hogy a vágóegység akkor is mozoghat, ha a gyújtógyertya vezetéke ki van húzva.

Ezen a gépen a Műszaki adatok táblázatában megadott kóddal jelölt vágóegységeket kell alkalmazni.

Mivel a gép folyamatos fejlesztés tárgyát képezi, a Műszaki adatok táblázatában látható vágóegységeket idővel hasonló jellegű és tulajdonságú, biztonságos működést biztosító vágóegységekre lehet kicserélni.

 **Ne érjen a vágóegységhez, amíg ki nem húzta gyertya kábelét, és amíg a vágóegység teljesen le nem állt.**

 **Használjon védőkesztyűt.**

8.5.1 A vágókés élezése/kiegyensúlyozása

 **Biztonsági okokból az élezést és kiegyensúlyozást szakszervizben ajánlott elvégeztetni, melynek szakemberei megfelelő ismerettel és szerszámokkal rendelkeznek a művelet elvégzéséhez, így elkerülhető a vágólap károsodásának és nem biztonságos működésének kockázata.**

A 3, 4 és 8 ágú vágótárcsák mindkét oldalon használhatók. Amikor az egyik oldaluk elhasználódott, meg lehet fordítani a vágólapot és a másik oldalt használni.

Amikor a vágólap mindkét oldala elkopott, el kell végezni az élezését.

⚠ A fűrészlappal nem megfordítható, ezért csak az egyik oldalon használható.

8.5.2 A vágólappal cseréje

⚠ A vágólappal soha nem javítható, és amint az első törési jelek észlelhetők rajta, illetve amikor már nem élezhető tovább, gondoskodni kell a cseréjéről.

A csere műveleteit lásd a 4.5.3., 4.5.4. fejezetekben

8.5.3 A huzaltárfej huzalcseréje

• „I” típus

Kövesse a megadott sorrendet (33. ábra).

• „II” típus

Vágja le az új szálat a megadott hosszúságban (34.A ábra).

4. Forgassa a tekercselő gombot (35.A ábra), míg a gombon levő jelzés (35.B ábra) nem esik egybe a fejen levő jelzéssel (35.C ábra).
5. Illessze be a szál végét (35.D ábra) az egyik kimeneti furatba és húzza ki a szálat az ellentétes furaton.
6. A két furatból kilépő szálat állítsa be egyenlő hosszúságúra.
7. Forgassa a tekercselő gombot (36.A ábra) a nyílak irányába a szál feltekercseléséhez, ügyeljen arra, hogy kb. 175 mm huzal kilőjön mindkét furatból (36.B ábra).

Amennyiben még maradt a régi szálból a fejben vagy a szál belül elszakadt, távolítsa el a következőképpen:

1. nyomja meg a huzaltartó fej oldalain levő nyelveket a „PUSH” felirattal jelölt ponton (37.A ábra), és akassza ki a fej alsó részét (37.B ábra);
2. távolítsa el a bennmaradt szálat;
3. helyezze vissza a tekercset (38.A ábra);
4. zárja vissza a fejet a nyelvek (38.B ábra) beakasztásával a nyílásokba (38.C ábra), nyomja be kattanásig, ami a fej alsó részének rögzülését jelzi (38.D ábra).

8.6 A SZÁLVÁGÓ KÉS ÉLEZÉSE

1. Vegye ki a szálvágó kést (32.A ábra) a védőburkolatból (32.B ábra), a csavart kicsavarva (32.C ábra).
2. Rögzítse a szálvágó kést (32.A ábra) egy sátaba és végezze el az élezést egy lapos reszelő segítségével, ügyelve az éle eredeti vágószögének megőrzésére.
3. Szerelje vissza a szálvágó kést (32.A ábra) a védőburkolatra (32.B ábra).

8.7 A MINIMÁLIS SZINT BEÁLLÍTÁSA

⚠ Ha a vágószerkezet alapjáraton lévő motorral mozog, vegye fel a kapcsolatot a kereskedőjével a motor helyes beállításához:

8.8 KARBURÁTOR

A karburátor gyárilag van beállítva, hogy maximális teljesítményt érjen el minden felhasználási helyzetben, minimális káros gáz kibocsátással, a hatályos előírásoknak megfelelően.

Gyenge teljesítmény esetén forduljon a viszonteladójához a karburáció és a motor ellenőrzéséért.

9. TÁROLÁS

FONTOS A tárolás során betartandó biztonsági előírásokat a 2.4. szakasz tartalmazza. Szigorúan tartsa be az előírásokat a súlyos kockázatok vagy veszélyek elkerülése érdekében.

Ha a gépet 2-3 hónapnál hosszabb ideig kell tárolni, bizonyos intézkedéseket foganatosítani kell a munka újrakezdekésekor a nehézségek elkerüléséhez vagy a motor tartós károsodásának megakadályozásához.

A gép tárolása előtt:

1. Az üzemanyagtartályt a szabadban és hideg motorral ürítse ki.
2. Indítsa el a motort, és járassa a minimumon, amíg leáll, hogy a karburátorban maradt összes üzemanyagot elfogyassza.
3. Hagyja kihűlni a motort.
4. Vegye le a gyújtógyertya-sapkáját (19.H ábra).
5. Tisztítsa meg gondosan a gépet.
6. Ellenőrizze, hogy a gép nem károsodott-e. Szükség esetén forduljon a márkaszervizhez.
7. A gép tárolása:
 - száraz helyen;
 - az időjárás viszontagságaitól védetten;
 - megfelelően felszerelt vágókés-védőburkolattal;
 - gyermekektől elzárva;

- ellenőrizze, hogy eltávolította-e a karbantartáshoz használt kulcsokat és szerszámokat.

A gép újraindításakor készítse elő a gépet a "6" fejezetben leírtak szerint. A gép használata" c. fejezetben leírtak szerint.

10. A GÉP MOZGATÁSA ÉS SZÁLLÍTÁSA

A gép mozgatása vagy szállítása során:

- Állítsa le a gépet.
- Vegye le a gyújtógyertya-sapkáját (19.H ábra).
- Viseljen vastag munkavédelmi kesztyűt.
- Helyezze fel a vágóéksvédő részt az álló vágógépségre.
- Fogja meg a gépet kizárólag a markolatoknál és a vágógépséget fordítsa a haladási iránnyal ellentétes irányba.

A gép járművel való szállítása során:

- úgy helyezze el, hogy senki számára ne jelentsen veszélyt;
- rögzítse erősen a szállítójárműhöz kötelekkel vagy láncokkal, hogy ne borulhasson fel és ne károsodjon, illetve ne folyjon ki az üzemanyag.

11. SZERVIZSZOLGÁLAT ÉS JAVÍTÁS

Ebben a használati utasításban megtalálja a gép kezeléséhez és a felhasználó által elvégezhető helyes alapkarakbantartásához szükséges összes útmutatást. A használati utasításban le nem írt összes beállítást és karbantartási műveletet a márkakereskedőnél vagy egy szakszervizben kell elvégeztetni, amely rendelkezik a tökéletes munka elvégzéséhez szükséges szaktudással és felszereléssel, és nem változtatják meg a gép eredeti üzembiztonsági szintjét és állapotát.

Nem megfelelő műhelyekben vagy nem szakember által végzett műveletek megszüntetik a jótál-

lás minden formáját, és a gyártót mentesítik minden felelősség alól.

- Kizárólag az engedéllyel rendelkező szervizek végezhetik a garanciális karbantartást és a javítást.
- A márkaszervizek kizárólag eredeti cserealkatrészeket használnak. Az eredeti cserealkatrészeket és tartozékokat kifejezetten gépeinkhez terveztük.
- A nem eredeti cserealkatrészeket és tartozékokat nem engedélyeztük, a nem eredeti cserealkatrészek és tartozékok alkalmazása következtében a jótállás érvényét veszti.
- Ajánlatos a gépet évente egyszer elvinni egy engedéllyel rendelkező szervizbe az általános felülvizsgálat, karbantartás és a biztonsági egységek ellenőrzése céljából.

12. A JÓTÁLLÁS ÉRVÉNYESSÉGE

A jótállás minden gyártási és anyaghibára vonatkozik. A felhasználó köteles szigorúan betartani a mellékelt dokumentációban foglalt utasításokat.

A jótállás nem vonatkozik az alábbi okok miatt keletkező károkra:

- A kísérő dokumentáció hiányos ismerete.
 - Figyelmetlenség.
 - Helytelen vagy nem megengedett használat és összeszerelés.
 - Nem eredeti cserealkatrészek használata.
 - Nem a gyártó által szállított vagy engedélyezett tartozékok használata.
- A jótállás továbbá nem érvényes az alábbiakra:
- A fogyóeszközök – például vágógépségek, biztonsági csavarok – normál kopása, elhasználódása.
 - Normál elhasználódás.

A vásárló a helyi törvények védelme alatt áll. A vásárló helyi törvények biztosította jogait a jelen jótállás semmilyen módon nem korlátozza.

13. KARBANTARTÁSI TÁBLÁZAT

Gyakoriság	Beavatkozás												
	GÉP					MOTOR							
	Az összes rögzítés ellenőrzése (lásd a 7.5. fejezetet)	Biztonsági ellenőrzések / A káposolók ellenőrzése (lásd a 6.2. fejezetet)	Általános tisztítás és ellenőrzés (lásd a 7.4. fejezetet)	A hajlékony rúd és a szögállás kenése (lásd a 8.1., 8.2. fejezetet)	Az üzemi-egységek ellenőrzése/ utánilöltése (lásd a 7.3. fejezetet)	Általános tisztítás és ellenőrzés (lásd a 7.4. fejezetet)	A levegőszűrő tisztítása (lásd a 8.3. fejezetet)	A légszűrő cseréje (lásd a 8.3. fejezetet)	A gyertya tisztítása (lásd a 8.4. fejezetet)	Gyertyacsere (lásd a 8.4. fejezetet)	Kipufogódob csavarok rögzítése *	Az üzemi-egységek cseréje *	A hengerbordák és henger ürtönnyílás tisztítása *
Minden használat előtt	✓	✓	✓		✓								
15 óránként						✓							
30 óránként				✓					✓		✓		
45 óránként				✓					✓				
60 óránként				✓					✓				
75 óránként				✓					✓				
90 óránként				✓					✓				
105 óránként				✓				✓		✓		✓	✓
120 óránként				✓					✓				
135 óránként				✓					✓				
150 óránként				✓					✓				✓
165 óránként				✓					✓				
180 óránként				✓					✓				
195 óránként				✓					✓				
210 óránként				✓				✓		✓		✓	✓
225 óránként				✓					✓				
240 óránként				✓					✓				
255 óránként				✓					✓				✓
270 óránként				✓					✓				
280 óránként				✓					✓				
300 óránként				✓					✓				

* A vizonteladó vagy egy engedélyvel rendelkező szerviz által elvégzendő feladatok

14. A PROBLÉMÁK AZONOSÍTÁSA

PROBLÉMA	VALÓSZÍNŰ OK	MEGOLDÁS
1. A motor nem indul, vagy nem mozog	Indítási eljárás nem megfelelő.	Kövesse az utasításokat (lásd a 6.3. fejezetet)
	Piszkos gyertya vagy helytelen távolság az elektródák között	Ellenőrizze a gyújtógyertyát (lásd a 8.4 szakaszt).
	Légszűrő eltömődött	Tisztítsa meg és/vagy cserélje ki a szűrőt (lásd a 8.3 szakaszt).
	Karburálási problémák	Forduljon a márkaszervizhez.
2. A motor elindul, de nincs elég teljesítménye.	Légszűrő eltömődött	Tisztítsa meg és/vagy cserélje ki a szűrőt (lásd a 8.3 szakaszt).
	Karburálási problémák	Forduljon a márkaszervizhez.
3. A motor szabálytalanul működik, vagy nincs teljesítménye terhelés alatt	Piszkos gyertya vagy helytelen távolság az elektródák között	Ellenőrizze a gyújtógyertyát (lásd a 8.4 szakaszt).
	Karburálási problémák	Forduljon a márkaszervizhez.
4. A motor túl sok füstöt bocsát ki	A keverék rossz összetételű	Készítse el a keveréket az utasításoknak megfelelően (lásd a 7.2 szakaszt)
	Karburálási problémák	Forduljon a márkaszervizhez.
5. A motor túlszivatása	Az indítógombot ismételten működtették a beiktatott indítóval,	Szerelje le a gyújtógyertyát (31. ábra), és óvatosan húzza meg az indítókötél gombját (19.I ábra) a felesleges üzemanyag eltávolításához; majd szárítsa meg a gyújtógyertya elektródáit, és szerelje vissza őket a motorra.
6. A vágóeszköz a motorral a minimumon mozog	Helytelenül van beállítva a karburáció	Forduljon a márkaszervizhez.
7. A gép rendellenes rezgéseket produkál.	Sérült vagy meglazult részek.	Állítsa le a gépet, és húzza ki a gyújtógyertya vezetékét (19.H ábra). Ellenőrizze, hogy nincsenek-e rajta sérülések. Ellenőrizze, hogy nincsenek-e meglazult részek, ha szükséges, rögzítse őket. Gondoskodjon az ellenőrzésekről, a cseréről vagy javításokról szakszervizben.
8. Az autó idegen testnek ütközött	Sérült vagy meglazult részek.	Állítsa le a gépet, és húzza ki a gyújtógyertya vezetékét (19.H ábra). Ellenőrizze, hogy nincsenek-e rajta sérülések. Ellenőrizze, hogy nincsenek-e meglazult részek, ha szükséges, rögzítse őket. Gondoskodjon az ellenőrzésekről, a cseréről vagy javításokról szakszervizben.

Amennyiben a fent leírt műveletek elvégzése után a problémák továbbra is fennállnak, forduljon a márkakereskedőhöz.



INDICE

1. BENDRA INFORMACIJA.....	1
2. SAUGOS INSTRUKCIJOS.....	2
3. PAŽINTIS SU ĮRENGINIU	4
3.1 Mašinos aprašymas ir numatytasis naudojimas	4
3.2 Saugos ženklų sistema	5
3.3 Identifikacinė produkto etiketė	5
3.4 Pagrindinės sudedamosios dalys.....	6
4. SURINKIMAS	6
4.1 Surinkimui skirtos sudedamosios dalys.....	7
4.2 Rankenų surinkimas.....	7
4.3 Pjovimo įtaiso ir specialių apsaugų pasirinkimas	7
4.4 Pjovimo įtaiso apsaugo montavimas	8
4.5 Pjovimo įtaiso montavimas / išmontavimas	8
4.6 Transmisijos vamzdžio montavimas (modeliai su atskiriamu strypu)	9
4.7 Lankstaus transmisijos vamzdžio montavimas	9
5. VALDYMO ĮTAISAI	10
5.1 Variklio paleidimo / sustabdymo jungiklis	10
5.2 Akceleratoriaus valdymo svirtis	10
5.3 Akceleratoriaus apsaugos svirtis	10
5.4 Rankinio paleidimo rankena	10
5.5 Droselio valdymo svirtis (droselis) (jei yra) ...	10
5.6 Užpildymo mechanizmo valdymo mygtukas („Primer“)	10
5.7 Ekranas (jei yra)	10
6. ĮRENGINIO NAUDOJIMAS.....	10
6.1 Paruošiamieji darbai.....	11
6.2 Saugos kontrolė	11
6.3 Paleidimas.....	12
6.4 Darbas	12
6.5 Patarimai naudojimui	14
6.6 Sustabdymas	14
6.7 Po naudojimo	14
7. EINAMOJI TECHNINĖ PRIEŽIŪRA	14
7.1 Bendra informacija	14
7.2 Mišinio paruošimas	15
7.3 Degalų įpylimas.....	15
7.4 Įrenginio ir variklio valymas.....	15
7.5 Sutvirtinimo varžtai ir veržlės	15
8. SPECIALIOJI TECHNINĖ PRIEŽIŪRA.....	16
8.1 Kampinės pavaros sutepimas	16
8.2 Lankščiojo veleno sutepimas	16
8.3 Oro filtro valymas.....	16
8.4 Žvakė	16
8.5 Pjovimo įtaiso techninė priežiūra	16
8.6 Valo nupjovimo peiliuko galandimas.....	17
8.7 Tuščiosios eigos reguliavimas	17
8.8 Karbiuratorius.....	17
9. SANDĖLIAVIMAS	17
10. PERKĖLIMAS IR TRANSPORTAVIMAS	18
11. TECHNINĖ PRIEŽIŪRA IR REMONTAS.....	18
12. GARANTIJOS TAIKYMO SĄLYGOS	18
13. TECHNINĖS PRIEŽIŪROS LENTELĖ.....	19
14. GEDIMŲ PAIEŠKA.....	20

1. BENDRA INFORMACIJA

1.1 KAIP SKAITYTI VADOVĄ

Instrukcijų vadovo tekste kai kurie paragrafai, kuriuose yra ypač svarbi informacija apie saugumą ar veikimą, yra pažymėti išskirtinai, pagal šiuos kriterijus:

PASTABA arba **SVARBU** pateikia patikslinimus arba kitus duomenis, kaip jau buvo nurodyta, siekiant išvengti įrenginio sugadinimo ar kitokios žalos.

Simbolis  rodo galimą pavojų. Įspėjimų nepaisymas sudaro sąlygas asmenų sužeidimo ir (arba) kitokios žalos rizikai.

Paragrafai, pažymėti punktyriniais pildais langais, nurodo pasirinkamas funkcijas, kurios yra ne visuose šiame vadove aprašytuose modeliuose. Patikrinti, ar funkcija yra galima jūsų modelyje.

Visos nuorodos „priekinė“, „galinė“, „dešinė“ ir „kairė“ yra pateiktos dirbančio operatoriaus atžvilgiu.

1.2 NUORODOS

1.2.1 Paveikslėliai

Šioje naudojimo instrukcijoje paveikslėliai yra sunumeruoti 1, 2, 3, ir taip toliau.

Paveikslėliuose nurodytos įrenginio sudedamosios dalys yra pažymėtos raidėmis A, B, C, ir taip toliau.

Nuoroda į įrenginio sudedamąją dalį C 2-ame paveikslėlyje yra pažymėta kaip: „Žiūrėti 2.C pav.“ arba paprasčiausiai „(2.C pav.)“.

Paveikslėliai yra pavyzdiniai. Realios detalės gali skirtis nuo pavaizduotų.

1.2.2 Pavadinimai

Turinys yra padalintas į skyrius ir paragrafus. Paragrafo „2.1 Mokymas“ pavadinimas yra „2. Saugos instrukcijos“. Nuorodos į pavadinimus arba paragrafus yra pažymėtos sutrumpinimais skyr. arba par. ir atitinkamais numeriais. Pavyzdys: „2 skyr.“ arba „2.1 par.“.

2. SAUGOS INSTRUKCIJOS

2.1 APMOKYMAS

⚠ *Susipažinti su įrenginio valdymo įtaisais ir su tinkamu jo naudojimu. Išmokti skubiai sustabdyti variklį. Įspėjimų ir instrukcijų nesilaikymas gali būti gaisrų ir / arba rimtų sužalojimų priežastimi.*

- Nacionaliniai teisės aktai gali apriboti mašinos naudojimą.
- Niekada neleisti, kad įrenginiu naudotųsi vaikai arba asmenys, kurie nėra kaip reikiant susipažinę su instrukcijomis. Vietiniai įstatymai gali riboti mašinos naudojimo amžių.
- Niekada nenaudokite mašinos, jei naudotojas yra pavargęs ar sergantis, arba yra pavartojęs vaistų, narkotikų, alkoholio ar kitų kenksmingų medžiagų, galinčių paveikti žmogaus refleksus ar dėmesio sutelkimą.
- Prisiminti, kad operatorius ar įrenginio naudotojas yra atsakingas už nelaimingus atsitikimus bei žalą, padarytą kitiems asmenims arba jų turtui. priemonėmis, užtikrinančiomis jo paties ir kitų asmenų saugumą, ypač dirbant šlaituose, šurkščioje, slidžioje ar nestabilioje dirvoje.
- Jei norima perduoti arba paskolinti įrenginį kitiems asmenims, užtikrinti, kad naudotojas susipažintų su šiame vadove pateiktomis naudojimo instrukcijomis.

2.2 PARUOŠIAMIEJI DARBAI

Asmeninės apsaugos priemonės (AAP)

- Dėvėti glaudžius apsauginius drabužius, aprūpintus specialia apsauga nuo pjūvių, pirštines, saugančias nuo vibracijų, apsauginius akinius, nuo dulkių saugančią kaukę, ausines klausos apsaugai ir nuo pjūvių saugančią avalynę neslidžiais padais.
- Nedėvėti šalikų, marškinių, grandinėlių, apyrankių, rūbų su besiplaikstančiomis detalėmis, raišteliais ar kaklaraiščiais bei kitų kabančių ar plačių aksesuarų, kurie galėtų įsipainioti į įrenginį ar į darbo vietoje esančius daiktus ir medžiagas.
- Tinkamai susišukuoti ilgus plaukus.

Darbo teritorija / Įrenginys

- Kruopščiai apžiūrėti visą darbo lauką ir pašalinti viską, ką įrenginys galėtų nusviesti

arba kas galėtų sugadinti jo pjovimo įtaisą / besisukančias detales (akmenis, šakas, vielą, kaulus ir t.t.).

Vidaus degimo varikliai: degalai

⚠ **PAVOJUS!** Benzinas ir mišinys yra labai degūs.

- Benzinaž ir mišinį laikyti atitinkamose tokiam naudojimui patvirtintose degalų talpose, saugiose vietose, toli nuo šilumos šaltinių ar atvirų liepsnų.
- Nepalikti vaikams prieinamose vietose.
- Išvalykite talpas nuo žolių lapų ar perteklinių riebalų likučių
- Nerūkykite ruošdami mišinį, pildami degalus ar jų papildymo metu bei atlikdami bet kokius darbus su degalais.
- Papildyti kuro naudojant piltuvėlį ir tik atvira ore.
- Stengtis neįkvėpti degalų garų.
- Nepildyti degalų ir neatsukinėti bako kamščio, jei variklis dirba arba yra įkaitęs.
- Iš lėto atidaryti bako kamštį palaipsniui išleidžiant vidinį slėgį.
- Norint patikrinti talpos turinį, prie bako angos neikišti liepsnos.
- Jei degalai nuteka, nepaleidinėti variklio, bet patraukti įrenginį iš vietos, kurioje degalai išsipyklė, vengti gaisro galimybės susidarymo, kol degalai neišgaruos ir garai neišsisklaidys.
- Visada uždėti ir gerai užsukti bako ir degalų talpos kamščius.
- Nedelsiant išvalyti kiekvieną degalų žymę, patekusią ant įrenginio ar ant žemės.
- Neužvedinėti įrenginio vietoje, kur buvo atliekami kuro papildymo darbai; variklio paleidimas turėtų būti atliekamas mažiausiai 3 metrų atstumu nuo degalų pildymo vietos.
- Vengti degalų kontakto su drabužiais, o degalams išsiliejus ant rūbų, persirengti ir tik tada paleisti variklį.

2.3 EKSPLOATAVIMO METU

Darbinė zona

- Neužveskite variklio uždaroje vietoje, kuriose gali kauptis kenksmingos anglies monoksido dujos. Paleidimo operacijos turi būti vykdomos lauke arba gerai vėdinamoje vietoje. Visuomet prisiminti, kad išmetamosios dujos yra toksiškos.

- Įrenginio paleidimo metu nenukreipti duslintuvo, tai yra išmetamųjų dujų, degių medžiagų kryptimi.
 - Nenaudokite mašinos sprogo rizikos zonoje, ten kur yra degių skysčių, dujų ar dulkių. Dėl elektros kontaktų ir mechaninės trinties gali susidaryti kibirkštys, kurios gali uždegti dulkes ar garus.
 - Dirbti tik dienos šviesoje arba prie gero dirbtinio apšvietimo ir gero matomumo sąlygomis.
 - Kiti asmenys, vaikai ir gyvūnai privalo būti toliau nuo darbo lauko. Būtina, kad vaikus prižiūrėtų kitas suaugęs asmuo.
 - Užtikrinti, kad kiti asmenys būtų ne arčiau kaip 15 metrų spinduliu nuo veikiančio įrenginio arba bent 30 metrų atstumu sudėtingesnių pjovimų atveju;
 - Jei įmanoma, vengti dirbti, kai žemės paviršius yra šlapias ar slidus, taip pat ant nelygaus paviršiaus bei stataus šlaito, kur nėra garantuojamas operatoriaus stabilumas darbo metu.
 - Atkreipti ypatingą dėmesį į žemės paviršiaus nelygumus (kalnelius, griovius), šlaitus, nematomus pavojus bei galimas kliūtis, kurie galėtų riboti matomumą.
 - Atkreipti ypatingą dėmesį dirbant netoli daubų, griovių arba pylimų.
 - Dirbti reikia skersai šlaito ir niekada įkalnės/nuokalnės kryptimi, atkreipti ypatingą dėmesį keičiant kryptį, visada užsitikrinti atramos tašką ir išlikti už pjovimo įtaiso
 - Atkreipti dėmesį į eisimą, kai įrenginys yra naudojamas šalia kelio.
- Elgesys**
- Darbo metu įrenginys visada turi būti tvirtai laikomas abiem rankomis, variklio blokas turi būti dešinėje kūno pusėje, o pjovimo blokas - žemiau diržo linijos
 - Pasirinkti tvirtą ir stabilią padėtį bei atsargiai elgtis.
 - Niekada nebėgti, o žingsniuoti.
 - Darbo metu įrenginys turi būti visada pritvirtintas prie diržų.
 - Rankas ir pėdas visada laikyti atokiau nuo pjovimo įtaiso, tiek įrenginio paleidimo, tiek jo naudojimo metu.
 - Dėmesio: pjovimo elementas toliau sukasi keletą sekundžių po jo atjungimo arba po variklio išjungimo
 - Atkreipti dėmesį į galimus medžiagų sviedimus, kuriuos gali sąlygoti pjovimo įtaisais.
- Stengtis, kad pjovimo įtaisas nebūtų smarkiai trenkiamas į pašalinius kūnus/kliūtis. Jei pjovimo įtaisas susiduria su kliūtimi/daiktu, gali pasireikšti atatranka (kickback). Šis kontaktas gali sąlygoti labai greitą spustelėjimą priešinga kryptimi, o pjovimo įtaisas gali būti pastumtas į viršų arba operatoriaus link. Atatranka gali sąlygoti įrenginio kontrolės pradžiamą bei galimas rimtas pasekmes. Siekiant išvengti atatrankos, imtis reikiamų atsargumo priemonių, tokių kaip:
 - Laikyti įrenginį tvirtai, abiem rankomis, kūnas ir rankos turi būti tokioje padėtyje, kuri leistų atlaikyti atatrankos jėgą.
 - Rankų nelaikyti pernelyg aukštai ir nepjauti aukščiau diržo linijos.
 - Naudoti tik gamintojo nurodytus pjovimo įtaisus.
 - Laikytis gamintojo nurodymų, susijusių su pjovimo įtaisų technine priežiūra.
 - Saugotis sužalojimų, kuriuos sąlygoja bet kuris įtaisas, pritaikytas pjovimui valo ilgiu.
 - Dėmesio: pjovimo elementas toliau sukasi net ir po variklio išjungimo.
 - Nelieskite variklio dalių, kurios varikliui veikiant įkaista. Nudėgimo rizika.
 - Siekiant išvengti gaisro pavojaus, nepalikti įrenginio su įkaitusiu varikliu tarp lapų, sausos žolės ar kitų degių medžiagų.
 - ⚠ Gedimų arba nelaimingų atsitikimų darbo metu atveju, nedelsiant išjungti variklį ir patraukti įrenginį taip, kad nebūtų padaryta dar didesnė žala; nelaimingų atsitikimų, susijusių su asmens ar trečiosios šalies sužalojimais atveju, nedelsiant atlikti tinkamiausius pirmosios pagalbos veiksmus ir kreiptis į sveikatos priežiūros įstaigą tolesniam gydymui. Kruopščiai pašalinti galimas sankaupas, kurios galėtų padaryti žalos arba sužaloti asmenis ar bei priežiūros paliktus gyvūnus.
 - ⚠ Šioje instrukcijoje nurodytas triukšmo ir vibracijų lygis yra šio įrenginio maksimalios naudojimo vertės. Išbalansuoto pjovimo naudojimas, pernelyg didelis eigos greitis, techninės priežiūros stoka daro didelę įtaką triukšmo emisijai ir vibracijoms. Dėl šios priežasties būtina imtis prevencinių priemonių, kurios padėtų pašalinti galimus nuostolius, atsirandančius dėl per didelio triukšmo ir dėl vibracijų; reikia pasirūpinti įrenginio technine priežiūra, dėvėti apsaugines ausines, darbo metu daryti pertraukas.

-  Ilgas vibracijos poveikis gali sukelti sužalojimus ir neurovaskuliarinius sutrikimus (žinomus kaip „Reino (Raynaud) fenomenas“ arba „baltoji ranka“) ypač asmenims, kenčiantiems nuo kraujotakos sutrikimų. Simptomai gali paveikti plaštakas, riešus ir pirštus, ir pasireikšti jautrumo praradimu, tirpimu, niežuliu, skausmu, pakitusia odos spalva ar struktūriniais pokyčiais. Šis poveikis gali padidėti dėl žemos aplinkos temperatūros ir/arba dėl pernelyg stipraus rankenų suspaudimo. Pastebėjus simptomus, reikia sutrumpinti įrenginio naudojimo laiką ir pasitarti su gydytoju.

Naudojimo apribojimai

- Įrenginiu neturi naudotis asmenys, negalintys jo tvirtai laikyti abejomis rankomis ir /arba negalintys stovėti stabilioje pusiausvyroje darbo metu.
- Niekada nenaudoti įrenginio su pažeista, trūkstama ar netinkamai išdėstyta apsauga.
- Nekeisti variklio parametru ir neleisti varikliui veikti per dideliu apsukimų režimu. Jei variklis yra eksploatuojamas pernelyg didelį apsukimų skaičių, pavojus susižeisti padidėja.
- Saugoti įrenginį nuo pernelyg didelių apkrovų ir nenaudoti mažo įrenginio sunkių darbų atlikimui; tinkamo įrenginio naudojimas sumažina riziką ir pagerina darbo kokybę.

2.4 TECHNINĖ PRIEŽIŪRA, LAIKYMAS GARAZĖ IR TRANSPORTAVIMAS

Periodiška techninė priežiūra ir taisyklingas sandėliavimas padeda išlaikyti įrenginio saugumą ir jo veiksmingumą lygi.

 ***Niekada nenaudoti įrenginio, jei jo dalys yra susidėvėjusios arba pažeistos. Pažeistos ar susidėvėjusios detalės turi būti pakeistos ir niekada netaisomos. Naudokite tik originalias atsargines dalis: neoriginalių ir (arba) netinkamai sumontuotų atsarginių dalių naudojimas gali paveikti mašinos saugumą, gali sukelti avarijas ar asmeninę žalą ir atleidžia Gamintoją nuo bet kokių prievolių ir atsakomybės.***

Techninė priežiūra

- Norėdami išvengti gaisro pavojaus, reguliariai tikrinkite, ar nėra alyvos ir (arba) degalų nuotėkio.
- Įrenginio reguliavimo operacijų metu, atkreipti dėmesį, kad pirštai nepatektų tarp pjovimo įtaiso ir stacionarių įrenginio dalių.

Sandėliavimas

- Jei bake yra degalų, įrenginio nestatyti į patalpą, kurioje degalų garai galėtų susidurti su liepsna, kibirkštimi ar stipriu šilumos šaltiniu.
- Norint sumažinti gaisro riziką, nepalikti konteinerių su surinktomis atliekomis uždaroje patalpoje.

2.5 APLINKOS APSAUGA

Naudojant įrenginį, aplinkos apsauga turi būti svarbus ir prioritetas aspektas, pilietinės visuomenės ir aplinkos, kurioje gyvename naudai.

- Stengtis netrukdyti kaimynams. Įrenginį naudoti tik tinkamu laiku (ne anksti ryte arba ne vėlai vakare, kai ši veikla galėtų trukdyti kitiems asmenims).
- Kruopščiai laikytis vietinių teisės aktų, susijusių su pakavimo medžiagų, alyvos, kuro, filtrų, sugadintų detalių arba kitų elementų, sąlygojančių stiprių neigiamą poveikį aplinkai šalinimu; šios atliekos neturi būti metamos į šukšlių dėžę, bet turi būti atskirtos ir perduotos į specializuotus surinkimo punktus, kuriuose bus pasirūpinta jų perdabimu.
- Kruopščiai laikytis vietinių teisės aktų šalinant pjovimo metu susidarancias atliekas.
- Įrenginio nebenaudojimo atveju, jo nepalikti aplinkoje, bet, vadovaujantis vietiniais teisės aktais, kreiptis į specializuotą atliekų surinkimo punktą.

3. PAŽINTIS SU ĮRENGINIU

3.1 MAŠINOS APRAŠYMAS IR NUMATYTASIS NAUDOJIMAS

Šis įrenginys yra sodo įrankis, t. y. rankinė nešiojama krūmapjovė / žoliapjovė, su terminiu varikliu, skirta mėgėjiškam naudojimui.

Įrenginio pagrindinė dalis yra variklis, kuris vamzdyje patalpinto transmisijos veleno ir kampinės pavaros pagalba aktyvina pjovimo įtaisą, sukonfigūruotą skirtingais būdais įvairių funkcijų atlikimui.

Operatorius gali laikyti įrenginį diržų pagalba bei gali įjungti pagrindines funkcijas visada išlikdamas saugiu saugumu nuo pjovimo įtaiso.

3.1.1 Numatyta naudojimo paskirtis

- Šis įrenginys yra suprojektuotas ir pagamintas:
- žolės ir nesumedėjusių augalų pjovimui nailoniniu valu, esančiu pjovimo valo tiekimo galvutėje;

- aukštos žolės, šakų, krūmų ir sumedėjusių krūmokšnių, kurių skersmuo ne didesnis kaip 2 cm, pjovimui metaliniais arba plastikiniais peiliais;
- sumedėjusių dalių pjovimas ir mažų medelių kirtimas (tik su pjūkleliu, jei leidžiama);
- vieno operatoriaus naudojimui.

3.1.2 Netinkamas naudojimas

Bet koks kitas, neaptartas prieš tai, naudojimas, gali būti pavojingas, padaryti žalą žmonėms ir (arba) turtui. Netinkamu naudojimu laikoma (kaip, pavyzdžiui, tačiau ne tik):

- naudoti įrenginį šlavimui;
- gyvatvorių sulyginimas ar kitokie darbai, kuriuose pjovimo įtaisas nėra naudojamas žemės lygyje;
- genėti medžius;
- naudoti įrenginį, kai pjovimo įtaisas yra aukščiau nei operatoriaus diržo linija;
- naudoti įrenginį neaugalinės kilmės medžiagų pjovimui;
- kitokių pjovimo įtaisų, nei nurodytų lentelėje „Techniniai duomenys“, naudojimas. Rimtų sužeidimų ir traumų pavojus;
- naudoti įrenginį daugiau nei vienam asmeniui.

SVARBU *Netinkamas įrenginio naudojimas panaikina garantijos galiojimą ir atleidžia Gamintoją nuo bet kokios atsakomybės; tokiu būdu visa atsakomybė už nuostolius arba sužalojimus savo paties arba trečiųjų asmenų atžvilgiu tenka naudotojui.*

3.2 SAUGOS ŽENKLŲ SISTEMA

Ant įrenginio yra pavaizduoti įvairūs simboliai (2 pav.). Jų paskirtis yra priminti operatoriui, kaip jis turi elgtis, kad įrenginys būtų naudojamas atsargiai ir saugiai.

Simbolių reikšmės:



DĖMESIO! PAVOJUS!

Netinkamai naudojamas įrenginys gali būti pavojingas operatoriui ir aplinkiniams.



DĖMESIO! Prieš naudojant šį įrenginį, perskaityti instrukcijų vadovą.



Operatorius, naudojantis šį įrenginį ir dirbantis juo nuolat įprastomis kasdieninio darbo sąlygomis, gali būti veikiamas triukšmo, kurio lygis yra 85 dB (A) ar daugiau. Naudoti klausos apsaugos priemonės, apsauginius akinius ir apsauginį šalną.



Dėvėti apsaugines pirštines ir avalynę!



SVIEDIMO PAVOJUS! Bet kokie asmenys arba naminiai gyvūnai turi būti mažiausiai 15 m atstumu nuo įrenginio jo darbo metu!



Maksimalus pjovimo įtaiso greitis.



Nenaudoti diskinio pjūklo peilių. **Pavojus: Diskinio pjūklo peilių naudojimas modeliuose, kur tai nenumatyta, gali sukelti naudotojui labai sunkių, o kartais net ir mirtinų sužeidimų pavojų.**



DĖMESIO! Benzinas yra degus. Leiskite varikliui atvėsti bent 2 minutes prieš pildami degalus.



Saugotis peilio varomosios jėgos.



DĖMESIO! - Laikytis atokiau nuo karštų paviršių.

SVARBU *Pažeistos arba neįskaitomos lipnios etiketės turi būti pakeistos naujomis. Užsakyti naujas etiketes artimiausiame įgaliotajame techninės priežiūros centre.*

3.3 IDENTIFIKACINĖ PRODUKTO ETIKETĖ

Identifikacinėje produkto etiketėje pateikti šie duomenys (1 pav.):

1. Garso galios lygis
2. Atitikties ženklas
3. Pagaminimo metai / mėnuo
4. Įrenginio tipas
5. Serijos numeris
6. Gamintojo adresas ir pavadinimas
7. Gaminio kodas

Perrašyti įrenginio identifikacinius duomenis atitinkamuose etiketės, esančios viršelio užpakalinėje pusėje, laukuose.

SVARBU *Kaskart kreipiantis į įgaliotąjį techninės priežiūros centrą, naudoti identifikacinius duomenis, pateiktus identifikacinėje gaminio etiketėje.*

SVARBU *Atitikties deklaracijos pavyzdys yra šio vadovo paskutiniuose puslapiuose.*

3.4 PAGRINDINĖS SUDEDAMOSIOS DALYS

Įrenginys susideda iš tokių pagrindinių sudedamųjų dalių, kurios atlieka šias funkcijas (1 pav.):

- A. **Variklis:** leidžia judėti pjovimo įtaisui transmisijos vamzdžio ir kampinės pavaros pagalba.
- B. **Pavarų dėžės vamzdis:** viduje yra transmisijos velenas, kurio funkcija yra perduoti sukamąjį judesį kampinei pavarai.
 1. Standus pavarų dėžės vamzdis
 2. Lankstus pavarų dėžės vamzdis
- C. **Kampinė pavana:** galinė transmisijos vamzdžio dalis, kuri perduoda judesį į pjovimo įtaisą.
- D. **Pjovimo įtaisas:** tai elementas, pritaikytas augalinių medžiagų pjovimui
 1. **Valo tiekimo galvutė:** pjovimo įtaisas su nailoniniu valu.
 2. **3 ašių, 4 ašių ir 8 ašių peilis:** pjovimo įtaisas su metaliniu disku.
 3. **Pjūklelis** (jei leidžiama): apvalus metalinis diskas pjovimo įrenginys su periferiniais pjovimo dantukais.
- E. **Pjovimo įtaiso apsaugos įtaisas:** tai apsauginis įtaisas, kuris neleidžia daiktams, kuriuos surenka pjovimo įtaisiai, būti nusviestiems toli nuo įrenginio.
 1. Pjovimo valo tiekimo galvutė
 2. Pjūklelis (jei leidžiama)

F. **Priekinė rankena:** pusapvalės formos, leidžia valdyti įrenginį, su apsauga kojoms.

G. **Galinė rankena:** leidžia valdyti įrenginį; ant jos yra pagrindiniai valdymo įtaisai įjungimui/išjungimui/greičiui.

H. **Apsauga kojoms:** tai apsaugos įtaisas, kuris užkerta atsitiktinio kontakto su pjovimo įtaisu galimybę darbo metu.

I. **Vairas:** „jaučio ragų“ formos rankena, įtaisyta skersai strypo ir jam asimetriška; leidžia valdyti įrenginį; dešinėje pusėje yra pagrindiniai valdymo įtaisai įjungimui / išjungimui / greičiui.

J. **Ekranas:** rodoma informacija apie įrenginio veikimą ir priežiūrą.

- K. **Prisegimo taškas (diržų):** vieta, kur diržus reikia prikabinti prie įrenginio.
- L. **Diržai:** aprangos detalė, kurią sudaro audinio diržai, kurie, praeidami virš pečių, padeda išlaikyti įrenginio svorį darbo metu.
 1. viengubas diržas
 2. dvigubas diržas
 3. kuprinė
- M. **Ašmenų apsaugos įtaisas** (įrenginio pervežimui ir perkėlimui): apsaugo nuo atsitiktinių kontaktų su pjovimo įtaisu, kurie gali sąlygoti sunkius sužeidimus.

4. SURINKIMAS

SVARBU *Saugos reikalavimai, kurių būtina laikytis, yra aprašyti 2 sk. Griežtai laikytis šių reikalavimų, tokiu būdu bus išvengta didelės rizikos ar pavojaus.*

Sandėliavimo ir transportavimo sumetimais, kai kurios įrenginio sudėtinės dalys nėra surinktos tiesiogiai gamykloje, todėl jos turi būti sumontuotos nuėmus pakuotę bei laikantis šių nurodymų.

⚠ Išpakavimas ir baigiamieji surinkimo darbai turi būti atliekami ant lygaus ir tvirtos paviršiaus, kur būtų pakankamai vietos įrenginio ir jo pakuotės judėjimui, visada naudojant tinkamus įrankius. Nenaudoti įrenginio, kol nėra baigti darbai, aprašyti skyriuje "SURINKIMAS".

4.1 SURINKIMUI SKIRTOS SUDEDAMOSIOS DALYS

Pakuotėje yra surinkimui skirtos sudedamosios dalys.

4.1.1 Išpakavimas

1. Atsargiai išardyti pakuotę stengiantis nepamesti sudedamųjų detalių.
2. Peržiūrėti dėžėje esančius dokumentus, taip pat šią instrukciją.
3. Ištraukti iš dėžės visas nesumontuotas sudedamąsias dalis.
4. Ištraukite krūmapjovę iš dėžės.
5. Dėžę ir kitas pakavimo medžiagas šalinti laikantis vietinių teisės aktų.

4.2 RANKENŲ SURINKIMAS

4.2.1 Priekinės rankenos surinkimas – I tipas

1. Įstatykite dangtelį (3.A pav.), įstatydami kaištį (3. A.1 pav.) į vieną iš transmisijos vamzdyje esančių angų.
2. Surinkite priekinę rankeną, aprūpintą kojėlės apsaugine pertvara (3.B pav.), naudodami varžtus (3.C pav.), stengdamiesi išlaikyti du antivibracinius puslankius savo vietoje (3.D pav.).
3. Iki galo priveržti varžtus (3.C pav.).

4.2.2 Priekinės rankenos surinkimas – II tipas

1. Įstatykite dangtelį (4.A pav.), įstatydami kaištį (4. A.1 pav.) į vieną iš transmisijos vamzdyje esančių angų.
2. Prisukti priekinę rankeną (4.B pav.) varžtais (4.C pav.).
3. Iki galo priveržti varžtus (4.C pav.C).

4.2.3 Vairo surinkimas – III tipas

1. Atsukite centrinę rankenėlę (5.A pav.) ir nuimkite dangtelį (5.B pav.).
2. Įstatykite rankeną (5.C pav.), atkreipdami dėmesį, kad valdikliai būtų dešinėje pusėje.
3. Pasukite vairą į patogiausią darbo padėtį ir užfiksuokite ją, naudodami dangtelį (5.B pav.) ir rankenėlę (5.A pav.).
4. Prikabinkite valdymo įtaiso dėklą (5.D pav.) prie atitinkamo kabelio laikiklio (5.E pav.).

PASTABA *Atlaisvinus rankenėlę (5.A pav.) galima pasukti vairą, tokiu būdu sumažės jo matmenys ir bus patogiau jį sandėliuoti.*

4.2.4 Vairo surinkimas – IV tipas

1. Įstatykite dangtelį (6.A pav.), įstatydami kaištį (6. A.1 pav.) į vieną iš transmisijos vamzdyje esančių angų.
2. Įstatykite rankeną (6.B pav.), atkreipdami dėmesį, kad valdikliai būtų dešinėje pusėje.
3. Pasukite vairą į patogiausią darbo padėtį ir užfiksuokite varžtais (6.C pav.).

4.2.5 Vairo surinkimas – V tipas

1. Įstatykite rankenėlę (7.A pav.) į transmisijos vamzdyje suformuotą vietą (7.B pav.), atkreipdami dėmesį, kad valdikliai būtų dešinėje.
2. Prisukite ir tada užveržkite vairo (7.A pav.) rankenėlę (7.C pav.).

4.3 PJOVIMO ĮTAISO IR SPECIALIŲ APSAUGŲ PASIRINKIMAS

 **Kiekvienam pjovimo įtaisui turi būti pritaikomas specifinis apsaugas, kaip nurodyta Techninių duomenų lentelėje.**

Pasirinkti norimam atlikti darbui tinkamiausią pjovimo įtaisą, laikantis šių bendrųjų nurodymų:

- **pjovimo valo galvutė** gali pašalinti aukštą žolę ir nesumedėjusius augalus netoli tvorų, sienų, pamatų, šaligatvių, aplink medžius ir t.t. arba visiškai išvalyti tam tikrą sodo vietą;

- **3 ašių, 4 ašių ir 8 ašių peiliai** tinkami pjauti brūzgynus ir mažus krūmus iki 2 cm skersmens;

- sumedėjusių dalių pjovimas ir mažų medelių kirtimas **su pjūkleliu** (jei leidžiama).

SVARBU *Kiekvieną kartą, kai reikia pakeisti pjovimo įtaiso, išmontuoti visus įtaiso elementus.*

4.4 PJOVIMO ĮTAISO APSAUGO MONTAVIMAS

 **Dėvėti apsaugines pirštines.**

4.4.1 Pjovimo įtaiso apsaugos montavimas (valo tiekimo galvutė, 3 ašių, 4 ašių ir 8 ašių peilis) – I tipas

1. Atsukti varžtus (8.A pav.).
2. Uždėti apsaugą (8.C pav.) prie pavaros angų (8.B pav.).
3. Pritvirtinti apsaugą (8.C pav.) iki galo priveržiant varžtus (8.A pav.).

PASTABA *Ant pjovimo įtaiso apsaugos(8.E pav.) yra šis simbolis:*

Jis rodo pjovimo įtaiso sukimosi kryptį.



4.4.2 Pjovimo įtaiso apsaugos montavimas (valo tiekimo galvutė, 3 ašių, 4 ašių ir 8 ašių peilis) – II tipas

SVARBU *Kai naudojama ši apsauga, įsitikinkite, kad sumontuota transmisijos vamzdžio plokštelė (9.B pav., 9.E pav.).*

1. Atsukti varžtus (9.A pav.).
2. Uždėti apsaugą (9.C pav.) prie pavaros angų (9.B pav.).
3. Pritvirtinti apsaugą (9.C pav.) iki galo priveržiant varžtus (9.A pav.).

PASTABA *Ant pjovimo įtaiso apsaugos(9.E) yra šis simbolis:*

Jis rodo pjovimo įtaiso sukimosi kryptį.



4.4.3 Pjovimo įtaiso apsaugos (valo tiekimo galvutės) montavimas – III tipas

1. Nuimti apsauginį dangtelį (10.A pav.) nuo apatinės strypo dalies galo (10.B pav.).
2. Pritvirtinkite apsaugą (10.C pav.) prie atramos (10.D pav.) tiekiamais varžtais (10.E pav.).

PASTABA *Ant pjovimo įtaiso apsaugos(10.C) yra šis simbolis:*

Jis rodo pjovimo įtaiso sukimosi kryptį.



4.4.4 Pjovimo įtaiso apsaugos montavimas (pjūklelis, jei leidžiama)

 **Ši apsauga neturėtų būti naudojama kitiems pjovimo įrenginiams.**

1. Pašalinkite bet kokias apsaugas, naudojamas kitiems pjovimo įtaisams.
2. Uždėkite apsaugą (11.B pav.) prie pavaros angų (11.A pav.).
3. Pritvirtinkite apsaugą (11.B pav.) iki galo priveržiant varžtus (11.C pav.).

4.5 PJOVIMO ĮTAISO MONTAVIMAS / IŠMONTAVIMAS

 **Dėvėti apsaugines pirštines.**

4.5.1 Valo tiekimo galvutės montavimas – I tipas

1. Sumontuokite vidinę žiedinę veržlę (12.A pav.) ant veleno nurodyta kryptimi, įsitikindami, kad grioveliai tiksliai sutaptų su kampinės pavaros grioveliais (12.B pav.).
2. Įstatykite tiekiamą raktą (12.C pav.) į atitinkamą kampinės pavaros angą (12.D pav.) ir ranka pasukite žiedinę veržlę, stumiant raktą (12.C pav.) taip, kad jis įsistatytų ir užblokuotų sukimąsi.
3. Sumontuoti valo tiekimo galvutę (12.F pav.) sukant ją prieš laikrodžio rodyklę.
4. Norint atstatyti sukimąsi, ištraukite raktą (12.C pav.).

SVARBU *Kai naudojama pjovimo valo tiekimo galvutė, būtina, kad visada būtų sumontuota apsauga (12.E pav.), su valo nupjovimo peiliuku (32.A pav.).*

4.5.2 Valo tiekimo galvutės išmontavimas – I tipas

1. Įstatykite tiekiamą raktą (12.C pav.) į atitinkamą kampinės pavaros angą (12.D pav.) ir ranka pasukite žiedinę veržlę, stumiant raktą (12.C pav.) taip, kad jis įsistatytų ir užblokuotų sukimąsi.
2. Pašalinti valo tiekimo galvutę (12.F pav.) atsukant ją pagal laikrodžio rodyklę.

4.5.3 Valo tiekimo galvutės montavimas – II tipas

1. Tinkamu veržliarakčiu užfiksuoti veleno sukimąsi (12.G pav.).
2. Sumontuoti valo tiekimo galvutę (12.F pav.) sukant ją pagal laikrodžio rodyklę.

4.5.4 Valo tiekimo galvutės išmontavimas – II tipas

1. Tinkamu veržliarakčiu užfiksuoti veleno sukimąsi (12.G pav.).
2. Pašalinti valo tiekimo galvutę (12.H pav.) atsukant ją pagal laikrodžio rodyklę.

4.5.5 3 ašių peilio, 4 ašių peilio, 8 ašių peilio ir pjūklelio (jei leidžiama) montavimas

Uždėti peilio apsaugą.

1. Sumontuoti vidinę žiedinę veržlę (13.A pav., 14.A pav.) ant veleno nurodyta kryptimi, įsitikinant, kad grioveliai tiksliai sutaptų su kampinės pavaros grioveliais (13.B pav., 14.B pav.).
2. Sumontuoti peilį (13.C pav., 14.C pav.) ir vidinę movą (13.D pav., 14.D pav.), kurios plokščioji dalis turi būti nukreipta į peilio pusę.
3. Įstatyti tiekiamą raktą (13.E pav., 14.E pav.) į atitinkamą pavaros angą, ranka pasukti peilį (13.C pav., 14.C pav.) stumiant raktą (13.E pav., 14.E pav.) taip, kad jis įsistatytų į kampinės pavaros angą (13.B pav., 14.B pav.) ir užblokuotų sukimąsi.
4. Sumontuoti karterį (13.F pav., 14.F pav.) ir prisukti veržlę (13.G pav., 14.G pav.), priveržiant ją iki galo prieš laikrodžio rodyklę (25 Nm).

5. Norint atstatyti sukimąsi, ištraukti raktą (13.E pav., 14.E pav.).

4.5.6 3 ašių peilio, 4 ašių peilio, 8 ašių peilio ir pjūklelio (jei leidžiama) išmontavimas

Uždėti peilio apsaugą.

1. Įstatyti tiekiamą raktą (13.E pav., 14.E pav.) į atitinkamą angą, ranka pasukti peilį (13.C pav., 14.C pav.) stumiant raktą (13.E pav., 14.E pav.) taip, kad jis įsistatytų į kampinės pavaros angą (13.B pav., 14.B pav.) ir užblokuotų sukimąsi.
2. Atsukti veržlę (13.G pav., 14.G pav.) laikrodžio rodyklės kryptimi ir nuimti išorinį gaubtą (13.F pav., 14.F pav.).
3. Išimti išorinę žiedinę veržlę (13.D pav., 14.D pav.), tada nuimti peilį (13.C pav., 14.C pav.) ir vidinę žiedinę veržlę (13.A pav., 14.A pav.).

4.6 TRANSMISIJOS VAMZDŽIO MONTAVIMAS (MODELIAI SU ATSKIRIAMU STRYPU)

1. Ištraukti fiksavimo kaištį (15.A pav.) ir stumti apatinę strypo dalį (15.B pav.), kol pasigirs fiksavimo kaiščio (15.A pav.) spragtelėjimas strypo angoje (15.C pav.). Įterpimą galima palengvinti šiek tiek pasukant apatinę dalį (15.A pav.) abiem kryptimis; visišką įterpimą parodo kaištis (15.A pav.), kuris turi būti visiškai įkištas.
2. Įstačius priveržti iki galo rankenėlę (15.D pav.).

4.7 LANKŠTAUS TRANSMISIJOS VAMZDŽIO MONTAVIMAS

1. Nuimti apsauginius dangtelius (16.A pav.) nuo abiejų lankstaus transmisijos vamzdžio galų (16.B pav.), atkreipdami dėmesį į tai, kad jie skiriasi vienas nuo kito.
2. Nuimti apsauginį dangtelį (17.A pav.) nuo išsikišusio vamzdelio (17.B pav.) iš galinės rankenos (17.C pav.).
3. Įstatyti galų su grioveliu (17.D pav.) į vamzdelį, išsikišusį (17.B pav.) iš galinės rankenos (17.C pav.), ir pritvirtinti jį varžtu (17.E pav.), kad užfiksuotų.
4. Paspausti kaištį (18.A pav.) ir įvesti žarną (18.B pav.) į variklio bloką (18.C pav.).
5. Atleisti kaištį (18.A pav.), kad būtų užfiksuotas vamzdžio galas (18.B pav.).
6. Nuimti guminę apsaugą (18.D pav.) ir ištiesti pro ją kabelius (18.E pav.).
7. Su atsuktuvu atidarykite akceleratoriaus laido apsaugos įtaisą (18.F pav.).

8. Prijungti kabelius (18.G pav.) ir (18.H pav.).
9. Uždaryti sukamąjį įtaisą (18.F pav.).
10. Prijungti jungtis (18.I pav.) ir (18.L pav.).
11. Iš naujo uždėti guminę apsaugą (18.D pav.).

5. VALDYMO ĮTAISAI

5.1 VARIKLIO PALEIDIMO / SUSTABDYMO JUNGIKLIS

Leidžia sustabdyti ir paleisti variklį. Jungiklis turi dvi padėtis (19.A pav.):



STOP - variklis sustoja ir jo negalima paleisti.



START - variklį galima paleisti ir pradėti eksploatuoti.

5.2 AKCELERATORIAUS VALDYMO SVIRTIS

Leidžia reguliuoti pjovimo įtaiso greitį.

Akceleratoriaus valdymo svirties (19.B pav.) įjungimas galimas tik tuo atveju, jei vienu metu yra nuspaudžiama ir akceleratoriaus apsaugos svirtis (19.C pav.).

Tinkamas darbo greitis pasiekiamas su akceleratoriaus valdymo svirtimi (19.B pav.) galinėje padėtyje.

5.3 AKCELERATORIAUS APSAUGOS SVIRTIS

Akceleratoriaus apsaugos svirtis (19.C pav.) leidžia įjungti akceleratoriaus valdymo svirtį (19.B pav.).

5.4 RANKINIO PALEIDIMO RANKENA

Leidžia rankiniu būdu paleisti variklį (19.I pav.).

5.5 DROSELIO VALDYMO SVIRTIS (DROSELIS) (JEI YRA)

Naudojama šalto variklio paleidimui. Droselio valdiklis turi dvi padėtis (19.E pav.):



A padėtis – droselis yra išjungtas (normalus veikimas ir šilto variklio paleidimas).



B padėtis – droselis yra įjungtas (šalto variklio paleidimui).

5.6 UŽPILDYMO MECHANIZMO VALDYMO MYGTUKAS („PRIMER“)



Nuspaudus guminį pildymo mechanizmo mygtuką į karbiuratorių įpurškiami degalų, taip lengviau paleisti variklį (19.F pav.).

5.7 EKRANAS (JEI YRA)

Ekrane (19.J pav.) pateikiama informacija apie įrenginio veikimą ir priežiūrą.

RPM Tachometras.

Ekrane rodomi skaičiai rodo variklio apsisukimų skaičių.



Valandų skaitiklis.

Ekrane rodomi skaičiai rodo įrenginio veikimo valandas (H) ir minutes (M).

MAINTENANCE Techninė priežiūra.

Piktograma  rodo, kad nėra būtina atlikti techninę priežiūrą.

Piktograma  pradedama mirksėti, kai pasiekiamas valandinė priežiūros riba. Techninės priežiūros darbų periodiškumas ir tipas yra nurodyti „Techninės priežiūros lentelėje“ (žiūrėti 13 skyr.). Mirksėjimas tęsiasi 1 valandą.

6. ĮRENGINIO NAUDOJIMAS

SVARBU Saugos reikalavimai, kurių būtina laikytis, yra aprašyti 2 sk. Griežtai laikytis šių reikalavimų, tokiu būdu bus išvengta didelės rizikos ar pavojaus.

SVARBU Įrenginys yra tiekiamas be degalų.

6.1 PARUOŠIAMIEJI DARBAI

Prieš naudojant įrenginį:

1. pastatyti įrenginį į horizontalią padėtį ir tinkamai atremtą ant žemės;
2. pasirinkti norimam atlikti darbui tinkamiausią pjovimo įtaisą (4.3 par.);
3. pripildyti degalų. Dėl mišinio paruošimo, degalų pripylimo ir atsargumo priemonių (žiūrėti 7.2 par. ir 7.3 par.);
4. taisyklingai dėvėti diržus (žiūrėti 6.1.1 par.).

6.1.1 Diržo naudojimas

Diržai turi būti reguliuojami pagal operatoriaus ūgį ir kūno sudėjimą.

• Viengubo diržo modeliai

Diržai turi būti dėvimi prieš prikabinant įrenginį prie atitinkamo tvirtinimo elemento.

Diržas (20.A pav.) turi praeiti virš kairiojo peties, link dešiniojo šono.

Diržas turi būti dėvimas su:

- laikikliu (20.A.1 pav.), įrenginio kabliu su liežuvėliu (20.A.2 pav.) ir greitu atkabinimu (20.A.3 pav.) dešinėje pusėje.

• Dvigubo diržo modeliai

Diržai turi būti dėvimi prieš prikabinant įrenginį prie atitinkamo tvirtinimo elemento.

Diržas (20.B pav.) turi būti dėvimas su:

- laikikliu (20.B.1 pav.), įrenginio kabliu su liežuvėliu (20.B.2 pav.) ir greitu atkabinimu (20.B.3 pav.) dešinėje pusėje;
- greitas atkabinimas priekyje (20.B.4 pav.);
- diržų sukryžijavimas operatoriaus nugaroje (20.B.6 pav.);
- tinkamai pritvirtintos sagtys (20.B.5 pav.).

Diržai turi būti priveržti taip, kad apkrovos būtų vienodai paskirstytos ant pečių.

SVARBU Pavojaus atveju atkabinkite įrenginį greituoju atkabinimu (20.B.3 pav.).

• Modeliai su kuprine

Įjungus įrenginį reikia nešioti kuprinę.

Kuprinė (20.C pav.) turi būti nešiojama su:

- petnešamos ant operatoriaus pečių (20.C.1 pav.);
- tinkamai pritvirtintomis sagtimis (20.C.2 pav.);
- įrenginio kabliu su liežuvėliu dešinėje pusėje (20.C.3 pav.);
- greitu atkabinimu priekyje (20.C.4 pav.);

Diržai turi būti priveržti taip, kad apkrovos būtų vienodai paskirstytos ant pečių.

SVARBU Pavojaus atveju atkabinkite įrenginį greituoju atkabinimu (20.B.4 pav.).

6.2 SAUGOS KONTROLĖ

Atlikti žemiau aprašytus saugos patikrinimus bei įsitikinti, ar patikrinimo rezultatai atitinka lentelių duomenis.

 **Prieš naudojimą visada atlikti saugos patikrinimus.**

6.2.1 Bendras patikrinimas

Objektas	Rezultatas
Rankenos (1.F pav., 1.G pav., 1.I pav.)	Švarios, sausos, taisyklingai ir tvirtai pritvirtintos prie įrenginio.
Pjovimo įtaiso apsauga. (1.E.1 pav., 1.E.2 pav.)	Tinkama naudojamam pjovimo įrenginiui, taisyklingai ir tvirtai pritvirtinta prie įrenginio, nesusidėvėjusi ar nepažeista.
Diržų prisegimo taškas (1.K pav.)	Taisyklingoje padėtyje
Greitasis atkabinimas (20.A.3 pav., 20.B.3 pav., 20.C.4 pav.)	Veiksminga. Turi leisti greitai atkabinti įrenginį pavojaus atveju.
Varžtai ant įrenginio ir ant pjovimo įtaiso	Gerai priveržti (neatsisukę)
Pjovimo įtaisas (1.D.1 pav., 1.D.2 pav., 1.D.3 pav.)	Nėra pažeistas arba susidėvėjęs.
Metalinis peilis (jei sumontuotas) (1.D.2 pav., 1.D.3 pav.)	Gerai pagalastas
Oro filtras (29.C pav.)	Švarus
Elektros laidai ir žvakės laidas	Nepažeisti, tokiu būdu bus išvengta žiežirbų susidarymo.

Žvakės antgalis (19.H pav.)	Nepažeistas ir tinkamai sumontuotas ant žvakės
-----------------------------	--

6.2.2 Įrenginio darbo testavimas

Veiksmas	Rezultatas
Užvesti įrenginį (6.3 pav.)	Pjovimo įtaisas (1.D.1 pav., 1.D.2 pav., 1.D.3 pav.) neturi judėti varikliui dirbant tuščiąja eiga.
Tuo pat metu nuspausti akceleratoriaus valdymo svirtį (19.B pav.) ir akceleratoriaus apsauginę svirtį (19.C pav.).	Svirtys turi judėti laisvai, neforsuoti.
Atleisti akceleratoriaus valdymo svirtį (19.B pav.) ir akceleratoriaus apsauginę svirtį (19.C pav.)	Svirtys turi automatiškai ir greitai grįžti į neutralią padėtį, o variklis turi grįžti į tuščiąją eigą.
Nuspausti akceleratoriaus valdymo svirtį (19.B pav.)	Akceleratoriaus valdymo svirtis išlieka užblokuota (19.B pav.).
Įjungti variklio paleidimo / sustabdymo jungiklį (19.A pav.)	Jungiklis turi lengvai judėti iš vienos padėties į kitą.

⚠ Jei bet kuris vienas iš rezultatų skiriasi nuo šiose lentelėse pateiktų duomenų, įrenginio eksploatuoti negalima! Įrenginį pristatyti į specializuotą techninės priežiūros centrą apžiūrai ir remonto darbams.

6.3 PALEIDIMAS

Prieš paleisdami variklį:

1. pastatykite įrenginyje stabilioje padėtyje ant žemės;
2. nuimkite pjovimo įtaiso apsaugą (1.M pav.) (jei naudojama);
3. įsitinkite, kad peilis (1.D.2 pav., 1.D.3 pav.) (jei naudojamas) neličia žemės ar kitų objektų.

6.3.1 Šalto variklio paleidimas

⚠ „Šaltas“ paleidimas reiškia paleidimą praėjus mažiausiai 5 minutėms po variklio sustabdymo arba po degalų papildymo.

SVARBU Norint išvengti deformacijos, transmisijos vamzdis paleidimo metu neturi būti naudojamas kaip rankos ar kelio atrama.

SVARBU Norint išvengti gedimų, negalima traukti virvės per visą jos ilgį, neleisti, kad ji vilktysi išilgai virvės kreiptuvo skylės krašto; rankenėlę atleiskite palaipsniui, kad išvengtumėte jos nekontroliuojamo sugrįžimo

1. Patikrinkite, kad jungiklis (19.A pav.) būtų nustatytas padėtyje „I“.
2. **tik modeliams su droseliu:** Įjungti droselį, ir svirtį nustatyti į „B“ padėtį (19.E pav.).
3. Paspausi užpildymo mechanizmo mygtuką (19.F pav.) 10 kartų taip paduodant degalų srovę. Paspaudus komandą įsitinkite, kad angą dengia pirštas.
4. Viena ranka ant pavaros bloko tvirtai laikykite įrenginį ant žemės, kad paleidimo metu neprarastumėte valdymo (21 pav.).
5. Lėtai traukite paleidimo rankenėlę 10-15 cm, kol pajusite tam tikrą pasipriešinimą, o tada kelis kartus truktelėkite, kol išgirsite pirmuosius smūgius.
6. **tik modeliams su droseliu:** Išjungti droselį, ir svirtį nustatyti į „A“ padėtį (19.E pav.).
7. Patraukite paleidimo rankenėlę dar kartą, kol variklis pasileis tinkamai.
8. Trumpai veikite akceleratoriaus valdymo svirtelę (19.B pav.) ir nustatykite variklį į tuščiąją eigą.
9. Leiskite varikliui veikti tuščiąja eiga bent 1 minutę prieš naudodamiesi įrenginiu.

SVARBU Jei pakartotinai įjungiamą paleidimo virvės rankenėlę, variklis gali užsisiurbti ir sunkiai užsivesti.

Variklio užsisiurbimo atveju (žr. 14 skyrių).

6.3.2 Šilto variklio paleidimas

Šilto variklio paleidimui (iš karto po variklio sustabdymo) atlikite ankstesnės procedūros 1 - 2 - 3 - 4 - 6 - 7 veiksmus.

6.4 DARBAS

PASTABA Prieš pirmą kartą atliekant pjovimo darbus, patariama susipažinti su įrenginiu bei tinkamiausiais pjovimo būdais bandant taisyklingai užsidėti diržus, tvirtai laikant įrenginį ir atliekant judesius, kurie bus reikalingi darbo metu.

Norint dirbti su įrenginiu, reikia atlikti tokius žemiau aprašytus veiksmus:

- įrenginį visada prikabinti prie taisyklingai užsidėtų diržų (žr. 6.1.1 par.);
- įrenginį visada laikyti tvirtai abiem rankomis, variklio blokas turi būti dešinėje kūno pusėje, o pjovimo blokas - žemiau diržo linijos.

6.4.1 Darbo metodai

6.4.1.a Pjovimo valo tiekimo galvutė

⚠ Naudoti TIK nailoninį valą. Metalinių, metalinių plastikuočių ir/arba prie galvutės nepritaikytų valų naudojimas gali sąlygoti rimtus susižalojimus ir traumas.

⚠ Nenaudoti įrenginio šlavimui, nulenkus valo tiekimo galvutę. Variklio galia gali sąlygoti daiktų ir nedidelių akmenukų sviedimą iki 15 metrų ir daugiau, tokiu būdu sukeltiant nuostolių ir sužalojant asmenis.

a. Pjovimas judant (Šienavimas)

Dirbti tolydžia eiga, arkiniais judesiais, panašiais į tradicinį šienavimą, darbo metu nekreipiant pjovimo valo galvutės (22 pav.).

Pirmiausia pabandyti pjauti tinkamu aukščiu mažame plote, kad vėliau būtų išgaunamas tolygus pjovimo aukštis išlaikant valo tiekimo galvutę pastoviu atstumu nuo žemės. Sudėtingesniems pjovimams, valo tiekimo galvutę gali būti naudinga pakreipti apie 30° į kairę.

⚠ Nedirbti šiuo būdu, jeigu susidaro sąlygos daiktų sviedimui, ir tai gali pakenkti asmenims, gyvūnams ar sukelti nuostolių.

b. Tikslus pjovimas (Apipjovimas)

Įrenginį laikyti lengvai pakreiptą taip, kad apatinė valo tiekimo galvutės dalis neliestų žemės, o pjovimo linija būtų norimam taške, visada išlaikant pjovimo įtaisą atokiau nuo operatoriaus.

c. Pjovimas netoli tvorų / pamatų

Lėtai priartinti pjovimo valo galvutę prie tvorų, kuoliukų, akmenų, sienų ir t. t., vengiant stiprių smūgių (23 pav.).

Jeigu valas susiduria su didesne kliūtimi, gali nutrūkti ar susidėvėti; jei lieka įspainiojęs į tvorą, gali būti šurkščiai nutrauktas.

Bet kokių atveju, pjovimas aplink šaligatvius, pamatus, sienas ir t.t. gali sąlygoti didesnę už įprastą valo susidėvėjimą.

d. Pjovimas aplink medžius

Eiti aplink medį iš kairės į dešinę, lėtai priartinant prie kamienų ir neužkabinant valo į medį bei išlaikant pjovimo valo galvutę lengvai pakreiptą į priekį (24 pav.).

Turėti omeny, kad nailoninis valas gali nupjauti ar pažeisti nedidelius krūmus, ir kad nailoninio valo smūgis į krūmų ar medžių kamienus, kurių žievė yra minkšta, gali smarkiai pažeisti augalą.

6.4.1.b 3 ašiu 4 ašiu ir 8 ašiu peilis

Pradėkite pjauti nuo augmenijos viršaus, tada nuleiskite pjovimo diską taip, kad galėtumėte pjauti šakas, supjaustydami jas smulkiais gabalėliais (25 pav.).

6.4.1.c Pjūklelis (jei leidžiama)

⚠ Naudojant pjūklėlį, jei leidžiama, visada turi būti sumontuota speciali apsauga (4.4.2 skyr.). Peilis visada turi būti gerai pagalaštas, kad sumažėtų atatrakos rizika.

⚠ Pjaudami mažus medžius, numatykite pjaunamojo medžio kritimo kryptį, taip pat atsizvelkite į vėjo kryptį.

Norint gauti gerą rezultatą pjaunant mažus medžius, būtina pjauti juos greitai, link šakos ar kamieno, esant didžiausiam variklio apsisukimų dažniui.

Venkite naudoti dešiniąją peilio pusę, nes šioje zonoje yra didelė atatrakos arba peilio sustojimo dėl sukimosi krypties rizika (26 pav.).

6.4.2 Pjovimo galvutės valo ilgio reguliavimas darbo metu

Šis įrenginys yra aprūpintas galvute su pusiau automatiiniu valo tiekimu.

Galvutės valo ilgis turi būti reguliuojamas:

- kai valas susinaudoja ir tampa trumpesnis;
- kai pasijaučia stipresnė nei įprastinė variklio rotacija;
- kai pastebimas pjovimo efektyvumo sumažėjimas.

Norint išleisti naują valą:

- sutrenkti valo tiekimo galvutę į žemę (27 pav.), akceleratoriaus valdymo svirtis tuo metu turi būti nuspausta iki galo;
- valas išlenda automatiškai ir valo nupjovimo peiliukas (32.A pav.) nupjauna perteklinį ilgį.

6.5 PATARIMAI NAUDOJIMUI

Naudojimo metu patariama periodiškai pašalinti piktžoles, kurios apsvynioja aplink įrenginį, tokiu būdu bus išvengta variklio perkaitimo (1.A pav.), kurį sąlygoja žolė, įstrigusi po pjovimo įtaiso apsauga (1.E.1 pav., 1.E.2 pav.).

Atlikti tokius žemiau aprašytus veiksmus:

- sustabdyti įrenginį (6.6 par.);
- atjungti uždegimo žvakės dangtelį (19.H pav.);
- dėvėti darbinės pirštines;
- pašalinti įsivėlusią žolę veržliarakčiu, tokiu būdu variklis taisyklingai atauš.

PASTABA Per pirmąsias 6-8 įrenginio darbo valandas vengti naudoti variklį didžiausiu greičiu.

6.6 SUSTABDYMAS

Norint sustabdyti įrenginį:

- atleiskite akceleratoriaus valdymo svirtį (19.B pav.) ir leiskite varikliui veikti kelias sekundes tuščiąja eiga;
- nustatykite jungiklį (19.A pav.) į padėtį „O“.
- palaukti pjovimo įtaiso sustojimo.

⚠ Nustačius akceleratorių į tuščiąją eigą, reikia dar kelių sekundžių, kol pjovimo įtaisas visiškai sustos.

SVARBU Visada sustabdyti įrenginį pereinant iš vienos darbo zonos į kitą.

⚠ Iš karto po išjungimo, variklis gali būti dar labai įkaitęs. Neliesti. Nudėgimo pavojus.

6.7 PO NAUDOJIMO

- Nuimkite uždegimo žvakės dangtelį.
- Prie sustojusio pjovimo įtaiso uždėti apsaugą ant peilio.
- Prieš statant įrenginį į bet kokią patalpą, palaukti, kol variklis atvės.
- Atlikti valymo darbus (7.4 par.).

- Patikrinti, ar nėra atsilaisvintųjų arba sugadintų sudedamųjų dalių. Jei reikia, pakeiskite sugadintas detales ir priveržkite atsisukusius varžtus ir veržles.

SVARBU Sustabdykite įrenginį (6.6 par.), nuimkite uždegimo žvakės dangtelį (19.H pav.) ir sumontuokite peilio apsaugą, kaskart palikdami įrenginį be priežiūros.

7. EINAMOJI TECHNINĖ PRIEŽIŪRA

7.1 BENDRA INFORMACIJA

SVARBU Saugos reikalavimai, kurių būtina laikytis, yra aprašyti 2 sk. Griežtai laikytis šių reikalavimų, tokiu būdu bus išvengta didelės rizikos ar pavojaus.

⚠ Prieš pradėdamas bet kokius techninės priežiūros darbus:

- sustabdyti įrenginį;
- nuimti uždegimo žvakės dangtelį (19.H pav.);
- prie stovinio pjovimo įtaiso sumontuoti peilio apsaugą (išskyrus atvejus, kai atliekami darbai su peiliu);
- prieš statant įrenginį į bet kokią patalpą, palaukti, kol variklis atvės;
- dėvėti tinkamą aprangą, naudoti darbinės pirštines ir apsauginius akinius;
- perskaityti atitinkamus nurodymus;

- Techninės priežiūros darbų periodiškumas ir tipas yra nurodyti „Techninės priežiūros lentelėje“ (žiūrėti 13 skyr.). Ši lentelė padės išlaikyti jūsų įrenginio efektyvumą ir saugumą. Joje nurodyti pagrindiniai techninės priežiūros darbai ir jų periodiškumas. Atlikti atitinkamus veiksmus prieš baigiantis numatytam terminui.
- Neoriginalių dalių ar priedų naudojimas gali pakenkti mašinos darbui ir saugumui. Gamintojas nepriima atsakomybės už nelaimingus atsitikimus ir patirtą žalą naudojant neoriginalias atsargines dalis ar priedus.
- Originalias atsargines detales tiekia techninio aptarnavimo centrai ar įgaliotieji platintojai.

SVARBU Visus techninės priežiūros ir reguliavimo darbus, kurie nėra aprašyti šiame vadove, turi atlikti platintojas arba specializuotas techninės priežiūros centras.

7.2 MIŠINIO PARUOŠIMAS

Šiame įrenginyje sumontuotas dvitaktis variklis, kuriam reikalingas benzino ir alyvos mišinys.

SVARBU *Vien tik benzino naudojimas gadina variklį ir anuliuoja garantiją.*

SVARBU *Naudokite tik aukštos kokybės degalus ir tepalus, kad išlaikytumėte efektyvumą ir užtikrintumėte mechaninių dalių patvarumą.*

7.2.1 Benzino charakteristikos

Naudokite tik bešvinį benziną (žalias benziną), kurio oktaninis skaičius ne mažesnis kaip 90.

SVARBU *Jei bešvinis benziną saugomas ilgiau nei 2 mėnesius, paprastai talpykloje atsiranda nuosėdų. Visada naudokite šviežią benziną!*

7.2.2 Alyvos charakteristikos

Naudokite tik aukštos kokybės sintetinę alyvą, skirtą dviejų taktų varikliams. Jūsų pardavėjas turi alyvos, specialiai sukurtos tokio tipo varikliui, galinčios užtikrinti aukštą apsaugos lygį.

SVARBU *Norint sužinoti, kiek procentų alyvos ir benzino reikia naudoti, žr. lentelę „TECHNINIAI DUOMENYS“.*

7.2.3 Mišinio paruošimas ir saugojimas

Mišiniui paruošti:

1. į patvirtintą talpyklą įpilti maždaug pusę benzino kiekio;
2. pridėti visą alyvą;
3. įpilti likusią benzino dalį;
4. uždaryti dangtelį ir energingai papurtyti.

SVARBU *Mišinys sensta. Neparuošti per didelio mišinio kiekio, kad būtų išvengta nuosėdų susidarymo.*

SVARBU *Laikykite mišinio ir benzino bakus atskirai ir gerai identifikuojamus, kad jie nebūtų sukeisti naudojimo metu.*

SVARBU *Periodiškai valykite benzino ir mišinio konteinerius, kad būtų pašalintos visos nuosėdos.*

7.3 DEGALŲ ĮPYLIMAS

Prieš pilant degalus:

1. energingai papurtykite mišinio baką;
2. pastatykite įrenginį ant lygaus paviršiaus, stabilioje padėtyje, su mišinio bako dangteliu viršuje (19.G pav.).

PASTABA *Ant mišinio bako dangtelio (19.G pav.) yra toks simbolis:*



Mišinio bakas.

3. Išvalykite bako dangtelį ir plotą aplink, kad būtų išvengta nešvarumų degalų pylimo metu.
4. Atsargiai atsukite bako dangtelį, kad palaiptinui išleistumėte slėgį.
5. Pilkite naudodami piltuvą, venkite užpildyti baką iki krašto.

7.4 ĮRENGINIO IR VARIKLIO VALYMAS

Visada išvalykite įrenginį po naudojimo.

Siekiant sumažinti gaisro riziką:

- nuo įrenginio, ir ypač nuo jo variklio, pašalinti žolės, lapų likučius arba tepalo perteklių;
- dažnai valyti cilindro briaunas suspaustu oru ir išvalyti duslintuvo plotą nuo pjuvenų, šakelių, lapų ar kitų šiukšlių.

Siekiant išvengti perkaitimo ir variklio pažeidimo, aušinimo oro įsiurbimo grotelės visada turi būti švarios, be pjuvenų ir apnašų.

7.5 SUTVIRTINIMO VARŽTAI IR VERŽLĖS

- Norint užsitikrinti įrenginio saugų darbą, pasirūpinti, kad veržlės ir varžtai būtų prisukti.
- Reguliariai tikrinti, ar rankenos yra gerai pritvirtintos.

8. SPECIALIOJI TECHNINĖ PRIEŽIŪRA

8.1 KAMPINĖS PAVAROS SUTEPIMAS

Tepkite ličio tepalu.

Atsukti varžtą (28.A pav.) ir įterpti tepalą ranka sukant veleną iki tol, kol tepalo perteklius išteka; tada vėl sumontuoti varžtą (28.A pav.).

8.2 LANKŠČIOJO VELENO SUTEPIMAS

Tepkite ličio tepalu.

1. Atkabinkite vamzdį (28.B pav.) iš variklio pusės;
2. Ištraukite lankstųjį veleną (28.C pav.);
3. Tepkite tepalu rankiniu būdu sukdami veleną, kol tepalas pasiskirstys po visą paviršių; Tada viską surinkite iš naujo (4.6 par.).

8.3 ORO FILTRO VALYMAS

SVARBU Būtina valyti oro filtrą, kad įrenginys veiktų sklandžiai ir ilgai. Negalima dirbti be filtro ar su sugadintu filtru, kad nebūtų nepataisomai pakenkta varikliui.

Valyti reikia kas 15 darbo valandų.

• „I“ tipas

Filtrui išvalyti:

1. atsukite varžtus (29.B pav.), nuimkite dangtelį (29.A pav.) ir pašalinkite filtro elementą (29.C pav.);
2. pūskite suslėgtuoju oru iš vidinės pusės dulkeis ir šiukšlėms pašalinti (30 pav.);
3. iš naujo surinkite filtro elementą (29.C pav.) ir dangtelį (29.A pav.), vėl priverždami varžtus (29.B pav.).

• „II“ tipas

Filtrui išvalyti:

1. atsukite rankenėlę (29.B pav.), nuimkite dangtelį (29.A pav.) ir pašalinkite filtro elementą (29.C pav.);
2. pūskite suslėgtuoju oru iš vidinės pusės dulkeis ir šiukšlėms pašalinti (30 pav.);
3. iš naujo surinkite filtro elementą (29.C pav.) ir dangtelį (29.A pav.), vėl priverždami rankenėlę (29.D pav.).

8.4 ŽVAKĖ

Periodiškai išimkite ir išvalykite uždegimo žvakę, pašalindami visas nuosėdas metaliniu šepetėliu (31 pav.).

Patikrinkite ir atstatykite tinkamą atstumą tarp elektrodų (31 pav.).

Vėl sumontuokite žvakę, visiškai priverždami ją tiekiamu veržliarakčiu.

Žvakė turi būti pakeista turinčia panašias charakteristikas sudegusio elektrodo ar sugedusios izoliacijos atveju ir bet koku atveju kas 100 darbo valandų.

8.5 PJOVIMO ĮTAISO TECHNINĖ PRIEŽIŪRA

Dirbant su pjovimo įtaisu, atkreipti dėmesį į tai, kad pjovimo įtaisas gali judėti, net jei žvakės laidas yra atjungtas.

Šiam įrenginiui yra numatyti pjovimo įtaisai, kurių kodas nurodytas Techninių duomenų lentelėje.

Turint omeny gaminio raidą, Techninių duomenų lentelėje paminėti pjovimo įtaisai laikui bėgant gali būti pakeičiami kitais, pasižyminčiais analogiškomis saugaus veikimo ir pakeičiamumo savybėmis.

 **Neliesi pjovimo įtaiso kol nėra atjungtas žvakės laidas ir pjovimo įtaisas nėra visiškai sustojęs.**

 **Dėvėti apsaugines pirštines.**

8.5.1 Peilio galandimas/sulygiavimas

 **Saugumo sumetimais patariama, kad galandimas ir sulygiavimas būtų atliekami kompetentingame specializuotame paslaugų Centre, kuris yra aprūpintas atitinkama įranga ir sąlygomis atlikti šį darbą nesugadinant peilio ar nesudarant nesaugumo sąlygų darbo metu.**

3 ašių, 4 ašių ir 8 ašių peiliai gali būti naudojami iš abiejų pusių. Kai viena kampų pusė susidėvi, peilį galima apversti ir naudoti kitą kampų pusę.

Kai abi peilio pusės susidėvi, reikia atlikti galandimo darbus.

⚠ Pjūklelis yra nereversuojamas, todėl turi būti naudojamas tik iš vienos pusės.

8.5.2 Peilio pakeitimas

⚠ Ašmenys niekada neturi būti taisomi, juos būtina pakeisti vos tik pastebimi pirmieji pažeidimo ženklai arba kai yra viršijama galandimo riba.

Apie pakeitimo darbus skaityti 4.5.3 skyr., 4.5.4 skyr.

8.5.3 Valo pakeitimas valo tiekimo galvutėje

• „I“ tipas

Sekti seką, parodytą (33 pav.).

• „II“ tipas

Nupjauti naują valą nurodytu ilgiu (34.A pav.).

4. Pasukti ap sukimo rankenėlę (35.A pav.) tol, kol žymė, esanti ant rankenėlės (35.B pav.) bus sulygiuota su žyme, esančia ant galvutės pagrindo (35.C pav.).
5. Įvesti valo galą (35.D pav.) į vieną iš dviejų išėjimo angų ir iškišti valą iš priešingos angos.
6. Sulygininti abu valo galus, kurie išlenda iš abiejų angų.
7. Pasukti ap sukimo rankenėlę (36.A pav.) laikantis rodyklių krypties valo ap sukimui, atkreipiant dėmesį, kad būtų palikti apytiksliai 175 mm galai, išlindę iš abiejų angų (36.B pav.).

Jei galvutės viduje pasilieka seno valo arba jei valas nutrūksta galvutės viduje, jį reikia pašalinti tokiu būdu:

1. paspausti liežuvėlius, esančius ant valo tiekimo galvutės, taške, kuriame nurodyta „PUSH“ (37.A pav.) ir atkabinti apatinę galvutės dalį (37.B pav.);
2. pašalinti viduje užsilikusį valą;
3. vėl įdėti ritę (38.A pav.) į atitinkamą vietą;
4. uždaryti galvutę prikabinant liežuvėlius (38.B pav.) atitinkamose angose (38.C pav.), stumiant iki galo kol pasigirs spragtelėjimas, kuris užblokuos apatinę galvutės dalį (38.D pav.) tinkamoje padėtyje.

8.6 VALO NUPJOVIMO PEILIUKO GALANDIMAS

1. Nuimti valo nukirtimo peiliuką (32.A pav.) iš apsaugos (32.B pav.) atsukant varžtą (32.C pav.).
2. Įtvirtinti valo nupjovimo peiliuką (32.A pav.) į spaustuvą ir pradėti galandimą naudojant plokščią dildę bei atkreipiant dėmesį, kad būtų išlaikytas originalus pjovimo kampas.
3. Vėl sumontuoti valo nukirtimo peiliuką (32.A pav.) ant pjovimo įtaiso apsaugos (32.B pav.).

8.7 TUŠČIOSIOS EIGOS REGULIAVIMAS

⚠ Jei pjovimo įtaisas juda su variklio tuščiąja eiga, turėtumėte kreiptis į savo platintoją, kad galėtumėte tinkamai sureguliuoti variklį:

8.8 KARBIURATORIUS

Karbiuratorius yra sureguliuojamas gamykloje, kad pasiektų maksimalų našumą kiekvienoje naudojimo situacijoje, sumažinant kenksmingų dujų išmetimą, laikantis galiojančių taisyklių.

Jei blogai veikia, kreipkitės į savo pardavėją dėl karbiuratoriaus ir variklio patikrinimo.

9. SANDĖLIAVIMAS

SVARBU *Techninės priežiūros darbų metu būtina laikytis saugos reikalavimų, aprašytų 2.4 par. Griežtai laikytis šių reikalavimų, tokiu būdu bus išvengta didelės rizikos ar pavojaus.*

Jei įrenginys turi būti laikomas ilgiau kaip 2-3 mėnesius, turi būti imamasi tam tikrų priemonių, kad būtų išvengta sunkumų vėl dirbant ar nuolatinės žalos varikliui.

Prieš saugant įrenginį:

1. Ištuštinkite degalų baką lauke ir šaltu varikliu.
2. Įjunkite variklį ir laikykite jį tuščiąja eiga, kol jis sustos, kad sunaudotų visą karbiuratoriuje esantį degalų likutį.
3. Leisti atvėsti varikliui.
4. Nuimkite uždegimo žvakės dangtelį (19.H pav.).
5. Kruopščiai nuvalyti įrenginį.
6. Patikrinti, ar įrenginys nėra sugadintas. Jei reikia, kreiptis į įgaliotąjį techninės priežiūros centrą.
7. Sandėliuoti įrenginį:
 - sausoje aplinkoje;
 - vietoje, apsaugotoje nuo atmosferos reiškinių;
 - su tinkamai pritvirtinta peilio apsauga;

- vaikams neprieinamoje vietoje;
- įsitikinti, kad raktai ar techninei priežiūrai naudoti įrankiai yra ištraukti.

Kai įrenginį pradėdama eksploatuoti, parengti įrenginį taip, kaip nurodyta skyriuje „6. Įrenginio naudojimas“.

10. PERKĖLIMAS IR TRANSPORTAVIMAS

Kai įrenginys yra perkeliamas ar transportuojamas, reikia:

- Sustabdyti įrenginį.
- Nuimkite uždegimo žvakės dangtelį (19.H pav.).
- Mūvėti tvirtas darbinės pirštines.
- Prie sustojusio pjovimo įtaiso uždėti apsaugą ant peilio.
- Prietaisą suimti tik už rankenų, o pjovimo įtaisą nukreipti priešinga eigai kryptimi.

Kai įrenginys vežamas transporto priemonėje, reikia:

- įrenginį pastatyti taip, kad jis niekam nekeltų pavojaus;
- tvirtai pritvirtinti prie transporto priemonės lynų ar grandinių pagalba, tokiu būdu bus išvengta apvirtimo ir galimos žalos bei degalų išsiliejimo.

11. TECHNINĖ PRIEŽIŪRA IR REMONTAS

Šiame vadove pateikiama visa informacija, kurios reikia įrenginio darbui ir teisingai pagrindinei techninei priežiūrai, kurią atlieka pats įrenginio naudotojas. Visas šiame vadove neaprašytas techninės priežiūros ir reguliavimo operacijas turi atlikti įrenginio Pardavėjas arba Specializuotas techninės priežiūros centras, turintis atitinkamų žinių ir reikiamos įrangos taisyklingam darbų atlikimui, išlaikant pradinį saugumo lygį ir originalų įrenginio stovį.

Netinkamose struktūrose arba nekvalifikuotų asmenų atlikti darbai sąlygoja bet kokios formos Garantijos nutraukimą ir atleidžia Gamintoją nuo bet kokių įsipareigojimų ir atsakomybės.

- Tik įgalios techninio aptarnavimo dirbtuvės gali atlikti garantinius remonto ir techninės priežiūros darbus.
- Įgalios techninio aptarnavimo dirbtuvės naudoja tik originalias atsargines dalis. Originalios atsarginės detalės ir priedai yra specialiai sukurti šiems įrenginiams.
- Neoriginalios atsarginės detalės ir priedai nėra patvirtinti, neoriginalių atsarginių detalių ir priedų naudojimas nutraukia garantinius įsipareigojimus.
- Patariama vieną kartą per metus įrenginį patikėti įgaliotoms techninio aptarnavimo dirbtuvėms techninės priežiūros, aptarnavimo ir saugos įtaisų patikrinimo darbų atlikimui.

12. GARANTIJOS TAIKYMO SĄLYGOS

Garantija padengia visus medžiagų ir gamybos defektus. Naudotojas turės kruopščiai laikytis visų įrenginio dokumentuose pateiktų nurodymų.

Garantija nepadengia nuostolių atsiradusių dėl:

- Nesusipažinimo su pateiktais dokumentais.
- Išsiblaškyimo.
- Netinkamo ir neleistino naudojimo ir montavimo.
- Neoriginalių atsarginių dalių naudojimo.
- Gamintojo nepatvirtintų ir netiekiamų priedų naudojimo.

Be to garantija nepadengia:

- Įprasto detalių, tokių kaip pjovimo įtaisai, apsauginiai varžtai susidėvėjimo dėl eksploatacijos.
- Įprastinio susidėvėjimo.

Pirkėją gina nacionaliniai teisės aktai. Ši garantija jokiais būdais neapriboja pirkėjo teisių, kurias numato nacionaliniai teisės aktai.

13. TECHNINĖS PRIEŽIŪROS LENTELĖ

Periodiškas kumas	Intervencija											
	IRENGINYS					VARIKLIS						
Visu tvirtinimo elementų patikrinimas (žr. 7.5 skyrių)	Saugos kontrolė / valdymo įtaisų patikra (žr. 6.2 skyrių)	Bendras valymas ir kontrolė (žr. 7.4 skyrių)	Kampinės pavairo ir lankstio vamzdžio sutepimas (žr. 8.1, 8.2 skyr.)	Degalių lygio tikrinimas / papildymas (žr. 7.3 skyrių)	Bendras valymas ir kontrolė (žr. 7.4 skyrių)	Oro filtro valymas (žr. 8.3 skyrių)	Oro filtro keičimas (žr. 8.3 skyrių)	Uždegimo žvakės valymas (žr. 8.4 skyrių)	Uždegimo žvakės keičimas (žr. 8.4 skyrių)	Duslintuvo varžų tvirtinimas *	Kuro filtro keičimas *	Cilindro išmetimo angos ir cilindro briaunų valymas *
Prieš kiekvieną naudojimą	✓	✓	✓	✓	✓							
kas 15 valandų						✓						
kas 30 valandų			✓			✓				✓		
kas 45 valandų			✓			✓						
kas 60 valandų			✓			✓						
kas 75 valandų			✓			✓						
kas 90 valandų			✓			✓						
kas 105 valandų			✓			✓	✓		✓		✓	✓
kas 120 valandų			✓			✓						
kas 135 valandų			✓			✓						
kas 150 valandų			✓			✓						✓
kas 165 valandų			✓			✓						
kas 180 valandų			✓			✓						
kas 195 valandų			✓			✓						
kas 210 valandų			✓			✓	✓		✓		✓	✓
kas 225 valandų			✓			✓						
kas 240 valandų			✓			✓						
kas 255 valandų			✓			✓						✓
kas 270 valandų			✓			✓						
kas 280 valandų			✓			✓						
kas 300 valandų			✓			✓						

* Darbai, kuriuos turi atlikti jūsų prekybos atstovas arba įgaliotasis klientų aptarnavimo centras.

14. GEDIMŲ PAIEŠKA

GEDIMAS	GALIMA PRIEŽASTIS	GEDIMO ŠALINIMO BŪDAS
1. Variklis nepasileidžia arba nejuda	Netinkami užvedimo veiksmai.	Vadovaukitės instrukcijomis (žr. 6.3 skyrių).
	Žvakė nešvari arba atstumas tarp elektrodų netinkamas	Patikrinkite žvakę (žr. 8.4 skyrių).
	Užsikimšęs oro filtras	išvalyti ir / arba pakeisti filtrą (žr. 8.3 skyrių).
	Karbiuracijos problemos	Kreiptis į įgaliotąjį techninio aptarnavimo centrą.
2. Variklis užsiveda, bet turi mažai galios.	Užsikimšęs oro filtras	išvalyti ir / arba pakeisti filtrą (žr. 8.3 skyrių).
	Karbiuracijos problemos	Kreiptis į įgaliotąjį techninio aptarnavimo centrą.
3. Variklis veikia nereguliariai arba neturi apkrovos galios	Žvakė nešvari arba atstumas tarp elektrodų netinkamas	Patikrinkite žvakę (žr. 8.4 skyrių).
	Karbiuracijos problemos	Kreiptis į įgaliotąjį techninio aptarnavimo centrą.
4. Variklis išskiria per daug dūmų	Netinkama mišinio sudėtis	Paruoškite mišinį pagal instrukcijas (žr. 7.2 skyrių)
	Karbiuracijos problemos	Kreiptis į įgaliotąjį techninio aptarnavimo centrą.
5. Variklio užsiurbimas	Paleidimo rankena įjungiamo pakartotinai su įdėtu starteriu,	Išimti žvakę (31 pav.) ir atsargiai ištraukti starterio virvės rankenėlę (19.1 pav.), kad būtų pašalintas perteklinis degalų kiekis; tada išdžiovinkite uždegimo žvakės elektrodus ir surinkite ją ant variklio.
6. Pjovimo įtaisas juda su varikliu tuščiąja eiga	Netinkamas reguliavimas karbiuratoriaus	Kreiptis į įgaliotąjį techninio aptarnavimo centrą.
7. Įrenginys pradeda neįprastai vibruoti	Pažeidimas arba detalės nėra gerai pritvirtintos.	Sustabdyti įrenginį ir atjungti žvakės laidą (19.H pav.). Patikrinti galimus pažeidimus. Patikrinti, ar yra atsilaisvinsiu detalių bei jas priveržti. Detalių pakeitimus arba remontą atlikti specializuotame techninės priežiūros centre.
8. Įrenginys atsitrenkė į svetimkūnį	Pažeidimas arba detalės nėra gerai pritvirtintos.	Sustabdyti įrenginį ir atjungti žvakės laidą (19.H pav.). Patikrinti galimus pažeidimus. Patikrinti, ar yra atsilaisvinsiu detalių bei jas priveržti. Detalių pakeitimus arba remontą atlikti specializuotame techninės priežiūros centre.

Jeigu nesklandumai tęsiasi įvykdžius aprašytus veiksmus, susisiekti su pardavėju.



INDICE

1. VISPĀRĒJA INFORMĀCIJA	1
2. DROŠĪBAS NOTEIKUMI	2
3. PĀRZINIET MAŠĪNU	4
3.1 Mašīnas apraksts un paredzētais lietojums....	4
3.2 Drošības zīmes	5
3.3 Izstrādājuma identifikācijas etiķete	5
3.4 Galvenās sastāvdaļas	6
4. MONTĀŽA	6
4.1 Montāžas sastāvdaļas	7
4.2 Rokturu montāža	7
4.3 Griezējierīces un atbilstoša aizsarga izvēle....	7
4.4 Griezējierīces aizsarga montāža	8
4.5 Griezējierīces montāža/demontāža.....	8
4.6 Pārvades caurules montāža (modeļiem ar nonemamu stieni).....	9
4.7 Elastīgās pārvades caurules montāža.....	9
5. VADĪBAS IERĪCES.....	10
5.1 Dzinēja iedarbināšanas/apturēšanas slēdzis	10
5.2 Akseleratora vadības svira	10
5.3 Akseleratora drošības svira.....	10
5.4 Manuālās iedarbināšanas rokturis.....	10
5.5 Droseles svira (Choke) (ja uzstādīta).....	10
5.6 Uzpildes ierīces vadības poga (Primer).....	10
5.7 Displejs (ja ir uzstādīts)	10
6. MAŠĪNAS IZMANTOŠANA.....	10
6.1 Sagatavošanas darbi.....	11
6.2 Drošības pārbaudes.....	11
6.3 Iedarbināšana	12
6.4 Darbs	12
6.5 Lietošanas ieteikumi.....	14
6.6 Apturēšana.....	14
6.7 Pēc izmantošanas	14
7. PLĀNOTĀ TEHNISKĀ APKOPE	14
7.1 Vispārēja informācija	14
7.2 Maisījuma sagatavošana.....	15
7.3 Degvielas uzpilde.....	15
7.4 Mašīnas un dzinēja tīrīšana.....	15
7.5 Nostiprinātājuzgriežņi un skrūves	15
8. ĀRKĀRTAS TEHNISKĀ APKOPE	16
8.1 Leņķiskā pārvada eļļošana.....	16
8.2 Elastīgās vārpstas eļļošana.....	16
8.3 Gaisa filtra tīrīšana	16
8.4 Svece	16
8.5 Griezējierīces tehniskā apkope	16
8.6 Auklas griešanas naža asināšana	17
8.7 Minimālo apgriezienu regulēšana.....	17
8.8 Karburators	17
9. UZGLABĀŠANA	17
10. PĀRVIETOŠANA UN TRANSPORTĒŠANA	18
11. APKOPE UN REMONTS	18
12. GARANTIJAS SEGUMS	18
13. TEHNISKĀS APKOPES TABULA	19
14. TRAUCĒJUMMEKLĒŠANA.....	20

1. VISPĀRĒJA INFORMĀCIJA

1.1 KĀ LASĪT ŠO ROKASGRĀMATU

Rokasgrāmatas tekstā dažas sadaļas, kas satur īpaši svarīgu informāciju attiecībā uz drošību vai darbību, ir iezīmētas citādi, saskaņā ar šo kritēriju:

PIEZĪME vai **SVARĪGI** satur precizējumus vai skaidrojumus iepriekš izklāstītai informācijai, kas palīdz izvairīties no mašīnas vai mantas bojāšanas.

Simbols  norāda apdraudējumu. Šo brīdinājumu neievērošana nozīmē iespēju izraisīt miesas bojājumus un/vai kaitējumu trešajām personām.

- Paragrāfi, kas apvilkti ar taisnstūri, kura
- malas sastāv no pelēkiem punktiem,
- attiecas uz opcionāliem raksturlielumiem,
- kas nav pieejami visos modeļos, kas tiek
- apskatīti šajā rokasgrāmatā. Pārbaudiet,
- vai raksturlielums attiecas uz jūsu modeli.

Visas norādes "priekšējais", "aizmugurējais", "labais" un "kreisais" attiecas uz operatora darba stāvokli.

1.2 ATSAUCES

1.2.1 Attēli

Attēli šajā instrukcijā ir numurēti 1, 2, 3 utt. Attēlos redzamās detaļas ir apzīmētas ar burtiem A, B, C utt.

Atsauce uz detaļu C 2. attēlā tiek apzīmēta kā: "Skatīt 2.C att." vai vienkārši "(2.C att.)".

Šie attēli ir indikatīvi. Faktiski uzstādītās detaļas var atšķirties no attēlotajām.

1.2.2 Nosaukumi

Rokasgrāmatā ir sadalīta nodaļās un punktos. Paragrāfa "2.1 Apmēcība" virsraksts ir "2. Drošības noteikumi. Atsauces uz virsrakstiem vai paragrāfiem ir apzīmētas ar saīsinājumiem nod. vai par. un ar attiecīgo numuru. Piemērs: "nod. 2" vai "par. 2.1".

2. DROŠĪBAS NOTEIKUMI

2.1 APMĀCĪBA

⚠ Iepazīstieties ar mašīnas vadības ierīcēm un ar to pareizu izmantošanu. Iemācieties ātri apturēt mašīnu. Šo norādījumu un brīdinājumu neievērošana var izraisīt ugunsgrēkus un/vai smagas traumas.

- Valsts tiesību akti var ierobežot mašīnas izmantošanu.
- Nekādā gadījumā neļaujiet lietot mašīnu bērniem vai cilvēkiem, kuri nav nepieciešamā līmenī iepazinušies ar instrukciju. Vietējā likumdošanā var būt noteikts minimālais mašīnas operatora vecums.
- Nekad neizmantojiet mašīnu, ja lietotājs ir noguris vai jūt nespēku, vai arī ir lietojis medikamentus, narkotikas, alkoholu vai citas kaitīgas vielas, kas palēnina reakciju vai novērš uzmanību.
- Atcerieties, ka operators vai lietotājs ir atbildīgs par negadījumiem un nejaušiem īpašuma bojājumiem, kuros ir iesaistītas trešās personas vai to īpašums. Lietotāja pienākums ir novērtēt darba vietā pastāvošos potenciālos riskus, kā arī veikt visus pasākumus, kas nepieciešami savas un citu personu drošības garantēšanai, it īpaši strādājot uz slīpām, nelīdzenām, slidenām vai nestabilām virsmām.
- Pārdodot ierīci vai iedodot to lietošanā citām personām, pārliecinieties, ka lietotājs iepazīstas ar šajā rokasgrāmatā izklāstītajiem norādījumiem.

2.2 SAGATAVOŠANAS DARBI

Individuālās aizsardzības līdzekļi (IAL)

- Valkājiet piegulošu aizsargtērpu ar pretgriešanas aizsardzību, cimdus ar aizsardzību pret vibrāciju, ķiveri, aizsargbrilles, pretputekļu masku, austiņas dzirdes orgānu aizsardzībai un zābakus ar pretgriešanas aizsardzību un ar neslīdošu zoli.
- Nevalkājiet šalles, halātus, kaklarotas, aproces, apģērbu ar vaļīgām daļām vai auklām, kā arī kaklasaites un apģērbus ar daļām, kuras var iestrēgt mašīnā vai darba vietā esošajos priekšmetos.
- Ja jums ir gari mati, tad atbilstošā veidā savāciet tos.

Darba zona / Mašīna

- Rūpīgi pārbaudiet visu darba zonu un novāciet visus priekšmetus, kurus mašīna var uzvest, vai kuri var sabojāt griezējierīci/rotējošās daļas (akmeņus, zarus, metāla vadus, kaulus u.c.).

Iekšdedzes dzinējs: degviela

⚠ BĪSTAMI! Benzīns un maisījums ir viegli uzliesmojoši.

- Uzglabājiet benzīnu un maisījumu speciālās un sertificētās kannās, kas tam ir paredzētas, drošās vietās, tālu no siltuma avotiem un atklātas uguns.
- Neatstājiet kannas bērniem pieejamās vietās.
- Sekojiet tam, lai uz kannām nebūtu zāles, lapu vai smērvielu
- Nesmēķējiet maisījuma sagatavošanas, degvielas uzpildes vai pieliešanas laikā, kā arī vienmēr, kad rīkojieties ar degvielu.
- Uzpildiet degvielu tikai ārā, izmantojot piltuvi.
- Izvairieties no degvielas tvaiku ieelpošanas.
- Nepievienojiet degvielu un nenovietojiet tvertnes vāciņu, kamēr dzinējs darbojas vai ir karsts.
- Lēni atveriet tvertnes vāciņu, ļaujot iekšējam spiedienam pakāpeniski samazināties.
- Netuviniet liesmu tvertnes kaklam, lai pārbaudītu tās saturu.
- Ja notiek degvielas noplūde, neiedarbiniet dzinēju, bet gan attāliniet mašīnu no vietas, kur izlijusi degviela, raugieties, lai nerastos aizdegšanās iespēja, kamēr degviela nav iztvaikojusi un degvielas tvaiki nav izklīduši.
- Vienmēr uzstādiat atpakaļ un labi aizgrieziet tvertnes un degvielas kannas vāciņus.
- Nekavējoties noslaukiet visu uz mašīnas un uz zemes izlijušo degvielu.
- Neiedarbiniet mašīnu degvielas uzpildes vietā; dzinējs ir jāiedarbina vismaz 3 metru attālumā no degvielas uzpildīšanas vietas.
- Izvairieties no degvielas nokļūšanas uz apģērba un, ja tas tomēr notiek, pirms dzinēja iedarbināšanas pārgērbieties.

2.3 IZMANTOŠANAS LAIKĀ

Darbavieta



- Nedarbināt dzinēju slēgtās telpās, ja var uzkrāties bīstamā tvana gāze. Mašīna jāiedarbina ārā vai labi vēdināmā vietā. Atcerieties, ka dzinēja izplūdes gāzes ir toksiskas.
- Mašīnas iedarbināšanas laikā nevirziet trokšņa slāpētāju un, tāpat, izplūdes gāzi, uzliesmojošu vielu un materiālu virzienā.
- Neizmantojiet mašīnu sprādzienbīstamā vidē, uzliesmojošu šķidrums, gāzes vai putekļu klātbūtnē. Elektriskie kontakti vai mehāniskā berze var radīt dzirksteles, kas var aizdedzināt putekļus vai tvaikus.
- Strādājiet tikai dienas gaismā vai ar labu mākslīgo apgaismojumu un labas redzamības apstākļos.

- Darba zonu aizsargāt no personām, bērniem un dzīvniekiem. Bērni ir jāpieskata otrai pieaugušai personai.
- Pārliedziniet, ka citas personas atrodas vismaz 15 metru attālumā no mašīnas darba zonas vai vismaz 30 metru attālumā, ja pļaušana tiek veikta smagos apstākļos;
- Ja vien iespējams, centieties nestrādāt uz mitras vai slidenas virsmas, kā arī uz pārāk nelīdzenas vai slīpas virsmas, kura nenodrošina operatora stabilitāti darba laikā.
- Pievērsiet īpašu uzmanību virsmas nelīdzienumiem (ciņi, grāvji), slīpām virsmām, slēptām bīstamības avotiem un šķēršļu esamībai, kuri var ierobežot redzamību.
- Esiet ļoti uzmanīgs, atrodoties krauju, bedru vai dambju tuvumā.
- Strādājiet šķērsām nogāzei un nekad nestrādājiet augšup/lejup, pievērsot lielu uzmanību pārvietošanās virziena izmaiņām, pārliedzinoties par savu atbalsta punktu un vienmēr stāviet aiz griezējierīces
- Uzmanieties no ceļu satiksmes, izmantojot mašīnu ielas tuvumā.

Rīcība

- Darba laikā vienmēr cieši turiet mašīnu ar divām rokām, turot dzinēja mezglu ķermeņa labajā pusē un griešanas mezglu zem jostas līmeņa
- Sekojiet tam, lai jūsu stāja būtu droša un stabila, kā arī esiet modrs.
- Nekādā gadījumā neskrīniet, bet ejiet.
- Darba laikā mašīnai visu laiku jābūt piestiprinātai pie siksnām.
- Vienmēr turiet rokas un kājas tālu no griezējierīces, gan iedarbināšanas, gan darba laikā.
- Uzmanību: griezējelements turpina griezties dažas sekundes arī pēc tā atslēgšanas vai pēc dzinēja izslēgšanas
- Uzmaniet priekšmetus, kurus griezējierīce var izmest ārā.
- Esiet uzmanīgs, lai griezējierīce spēcīgi neuzdurtos priekšmetiem/šķēršļiem. Ja griezējierīce saduras ar šķērslī/priekšmetu, var rasties atsitiens (kickback). Šī sadursme var radīt pēkšņu grūdienu pretējā virzienā, stumjot

griezējierīci uz augšu un operatora virzienā. Atsitiens var izraisīt kontroles zaudēšanu pār mašīnu, kas var novest pie ļoti smagām sekām. Lai izvairītos no atsitienu, ievērojiet atbilstošus piesardzības pasākumus, kas izklāstīti zemāk:

- Cieši satveriet mašīnu ar abām rokām, novietojot savu ķermeni un rokas tāda pozīcijā, kas ļaus izturēt atsitienu spēku.
- Neturiet rokas pārāk augstu un neplaujiet virs vidukļa līmeņa.
- Izmantojiet tikai ražotāja norādītās griezējierīces.
- Ievērojiet ražotāja norādījumus par griezējierīces tehnisko apkopi.
- Pievērsiet uzmanību, lai izvairītos no traumu gūšanas auklas apgriešanas ierīces dēļ.
- Uzmanību: griezējelements turpina griezties arī pēc dzinēja izslēgšanas.
- Nepieskarieties dzinēja daļām, kas lietošanas laikā sakarst. Pastāv apdegumu risks.
- Lai izvairītos no ugunsgrēka riska, neatstājiet mašīnu ar karsto dzinēju blakus sausām lapām, zālei vai citiem uzliesmojošiem materiāliem.
-  Ja darba laikā rodas bojājumi vai negadījumi, nekavējoties apturiet dzinēju un attāliniet mašīnu, lai neradītu jaunus bojājumus; operatora vai citu personu savainošanās gadījumā nekavējoties sniedziet situācijai atbilstošu pirmo palīdzību un vērsieties pie ārsta. Rūpīgi novāciet gruzus, kas var izraisīt bojājumus vai savainot cilvēkus vai dzīvniekus gadījumā, ja jūs tos nepamanāt.
-  Trokšņa un vibrācijas līmenis, kas norādīts šajā instrukcijā, atbilst maksimālajām vērtībām, kas sasniedzamas mašīnas izmantošanas laikā. Nelīdzsvarota pļaušanas elementa izmantošana, pārmērīgs kustības ātrums un tehniskās apkopes neveikšana būtiski ietekmē trokšņa līmeni un vibrācijas. Tāpēc ir jāveic piesardzības pasākumi, lai novērstu iespējamus bojājumus, kas var rasties pārmērīga trokšņa vai vibrāciju radītas pārslodzes dēļ; veiciet mašīnas tehnisko apkopi, izmantojiet prettrokšņa austiņas, darba laikā taisiet pauzes.

-  Ja jūs esat ilgstoši pakļauts vibrācijas iedarbībai, jums var rasties neirovaskulāri traucējumi un bojājumi (tie ir zināmi arī kā "Reino fenomens" vai "baltās rokas fenomens"), it īpaši, ja jums ir asinsrites traucējumi. Simptomi var parādīties uz rokām, plaukstu pamatiem vai pirkstiem, un tie izpaužas kā jūtīguma zaudēšana, notirpums, kņudēšana, sāpes, ādas krāsas vai struktūras izmaiņa. Šīs pazīmes var pastiprināties zemas apkārtējās vides temperatūras gadījumā un/ vai ja rokturi tiek turēti pārāk cieši. Simptomu rašanās gadījumā ir jāsamazina mašīnas lietošanas ilgums un jāgriežas pie ārsta.

Lietošanas ierobežojumi

- Mašīnu nedrīkst lietot personas, kuras nespēj stingri to turēt ar abām rokām un/vai darba laikā saglabāt līdzsvaru, stabili stāvēt uz kājām.
- Nekad nelietojiet mašīnu ar bojātiem, trūkstošiem vai nepareizi novietotiem aizsargiem.
- Nemainiet dzinēja regulējumus un nepakļaujiet to pārmērīgai slodzei. Ja dzinēju darbina ar pārāk lieliem apgrīzieniem, palielinās risks gūt traumas.
- Nepakļaujiet mašīnu pārmērīgai slodzei un neizmantojiet maza izmēra mašīnu smagu darbu veikšanai; atbilstošās mašīnas izmantošana samazina riskus un uzlabo darba kvalitāti.

2.4 APKOPE, UZGLABĀŠANA UN TRANSPORTĒŠANA

Regulāri veiciet tehnisko apkopi un pareizi uzglabājiet mašīnu, lai tās drošība un raksturlielumi nesamazinātos.

 ***Nekādā gadījumā nelietojiet mašīnu, ja tās detaļas ir nodilušas vai bojātas. Bojātas vai nodilušas detaļas ir nepieciešams nomainīt, nevis labot. Lietot tikai oriģinālās rezerves daļas: izmantojot neoriģinālās rezerves daļas un/vai, ja tās nav pareizi uzstādītas, tiek apdraudēta mašīnas drošība, un var tikt izraisīti negadījumi vai miesas bojājumi, un tiek atcelti jebkādi ražotāja pienākumi un atbildība.***

Tehniskā apkope

- Lai samazinātu uzliesmošanas risku, regulāri pārbaudiet, vai nav eļļas un/vai degvielas noplūžu.
- Mašīnas regulēšanas laikā īpašu uzmanību pievēršiet tam, lai pirksti neiekļūtu starp griezējierīci un mašīnas nekustīgajām daļām.

Uzglabāšana

- Neuzpildiet mašīnas tvertni ar degvielu tādā vietā, kur degvielas tvaiki var saskarties ar liesmu, dzirksteli vai spēcīgu siltuma avotu.
- Lai samazinātu ugunsgrēka risku, neatstājiet telpā tvertnes ar atkritumiem.

2.5 APKĀRTĒJĀS VIDES AIZSARDZĪBA

Mašīnas īpašniekam ir jā rūpējas par vides aizsardzību, izturoties ar cieņu pret sabiedrību un vidi, kurā dzīvojam.

- Centieties nekļūt par jūsu kaimiņu traucējumu cēloni. Izmantojiet mašīnu tikai piemērotā laikā (neizmantojiet to agri no rīta vai vēlā vakarā, kad jūs varat traucēt citiem cilvēkiem).
- Rūpīgi ievērojiet vietējo likumdošanu, kas attiecas uz iepakojuma materiālu, eļļas, degvielas, filtru, bojātu detaļu vai citu vidi piesārņojošo materiālu utilizāciju; šos atkritumus nedrīkst izmest sadzīves atkritumu konteineros un tie ir jānogādā uz speciāliem savākšanas centriem, kas nodrošina atkritumu utilizāciju.
- Rūpīgi ievērojiet vietējo likumdošanu, kas attiecas uz atkritumu utilizāciju.
- Kad mašīna vairs nav derīga ekspluatācijai, nemetiet to ārā, bet sazinieties ar atkritumu savākšanas centru saskaņā ar vietējās likumdošanas prasībām.

3. PĀRZINIET MAŠĪNU

3.1 MAŠĪNAS APRAKSTS UN PAREDZĒTAIS LIETOJUMS

Šī mašīna ir uzskatāma par dārza iekārtu, jeb precīzāk tā ir krūmgriezis / zālienu apmaļu pļaujmašīna ar siltuma dzinēju, kas paredzēta neprofesionālai lietošanai.

Mašīnas galvenā sastāvdaļa ir dzinējs, kas ar transmisijas vārpstas, kas noslēgta caurulē, un ar leņķiskā pārvada palīdzību darbina griezējierīci, kurai var būt dažādas konfigurācijas atbilstoši veicamajai funkcijai.

Operators var atbalstīt mašīnu ar siksna palīdzību un viņš var darbināt galvenās vadības ierīces, visu laiku atrodoties drošā attālumā no griezējierīces.

3.1.1 Paredzētais izmantošanas veids

Šī mašīna ir izstrādāta un izgatavota šādiem mērķiem:

- zāles un nekokveida augu pļaušana ar neilona auklas palīdzību, kas ievietota auklas turēšanas galviņā;
- augstas zāles, vārgu krūmu, zaru un kokveida krūmāju pļaušana, kuru diametrs nepārsniedz 2 cm, izmantojot metāla vai plastmasas asmeņus;
- koka detaļu griešana un neliela izmēra koku zāģēšana (tikai ar zāģa asmeni, ja atļauts);
- mašīnu drīkst izmantot tikai viens operators.

3.1.2 Nepareiza lietošana

Jebkura cita veida izmantošana, kas atšķiras no iepriekšminētās, var būt bīstama un nodarīt miesas bojājumus un/vai radīt materiālos zaudējumus. Par nepareizu lietošanu tiek uzskatīts (tikai piemēra labad, saraksts nav pilns):

- mašīnas izmantošana slaucīšanai;
- dzīvzoga izlīdzināšana vai citi darbi, kuru laikā griezējierīce nav paralēla zemes virsmai;
- koku apcirpšana;
- mašīnas lietošana, kamēr griezējierīce atrodas virs operatora jostas līmeņa;
- mašīnas lietošana materiālu griešanai, kuri nav augu izcelsmes materiāli;
- griezējierīču izmantošana, kas atšķiras no tabulā "Tehniskie dati" norādītajām griezējierīcēm. Nopietnu ievainojumu un traumu bīstamība;
- mašīnas lietošana vienlaicīgi vairākām personām.

SVARĪGI *Mašīnas nepareiza lietošana izraisa garantijas anulēšanu un atbrīvo Ražotāju no jebkāda veida atbildības, padarot lietotāju atbildīgu par zaudējumiem, kas saistīti ar paša vai trešo personu mantas bojājumiem vai gūtām traumām.*

3.2 DROŠĪBAS ZĪMES

Uz mašīnas ir atrodami dažādi simboli (att. 2). To uzdevums ir atgādināt operatoram rīcību, kas jāievēro, lai to izmantotu uzmanīgi un ar nepieciešamo piesardzību.

Simbolu nozīme:



UZMANĪBU! BĪSTAMI! Ja šo mašīnu izmanto nepareizi, tā var būt bīstama gan jums, gan citām personām.



UZMANĪBU! Pirms šīs mašīnas izmantošanas izlasiet rokasgrāmatu.



Šīs mašīnas operators, kas nepārtraukti ikdienā izmanto to normālos apstākļos, var būt pakļauts trokšņa iedarbībai, kura līmenis ir vienāds vai ir lielāks par 85 dB (A). Izmantojiet akustiskās aizsargierīces un valkājiet aizsargķiveri.



Izmantojiet cimdus un aizsargapavus!



PRIEKŠMETU IZMEŠANAS RISKS! Sekojiet tam, lai visi cilvēki un mājdzīvnieki atrastos vismaz 15 m attālumā, kamēr tiek izmantota mašīna!



Griezējierīces maksimālais ātrums.



Neizmantojiet ripzāģa asmeņus. **Bīstamība: Ripzāģa asmeņu izmantošana uz modeļiem, kuri tam nav paredzēti, pakļauj lietotāju ļoti smagu vai pat letālu traumu gūšanas riskam.**



UZMANĪBU! Benzīns ir uzliesmojoša viela. Ļaujiet dzinējam atdzist vismaz 2 minūtes pirms uzpildes veikšanas.



Uzmaniet asmens grūdienu.



UZMANĪBU! - Turēties drošā attālumā no karstām virsmām.

SVARĪGI *Ir jānomaina uzlīmes, kuras ir bojātas vai nav salasāmas. Pasūtiet jaunas uzlīmes autorizētajā servisa centrā.*

3.3 IZSTRĀDĀJUMA IDENTIFIKĀCIJAS ETIĶETE

Izstrādājuma identifikācijas etiķetē ir norādīti šādi dati (att. 1):

1. Skaņas intensitātes līmenis
2. Atbilstības marķējums
3. Izgatavošanas mēnesis / gads
4. Mašīnas tips
5. Sērijas numurs
6. Ražotāja nosaukums un adrese
7. Artikula kods

Pierakstiet mašīnas identifikācijas datus attiecīgajos laukos tabulā, kas atrodama uz aizmugurējā vāka.

SVARĪGI *Katru reizi, kad sazināties ar autorizēto servisa centru, izmantojiet etiķetē norādītos identifikācijas datus.*

SVARĪGI *Atbilstības deklarācijas piemērs ir atrodams rokasgrāmatas pēdējās lappusēs.*

3.4 GALVENĀS SASTĀVDAĻAS

Mašīna sastāv no šādām galvenajām sastāvdaļām, kurām ir šādas funkcijas (1. att.):

- A. Dzinējs:** nodrošina griezējierīces kustību ar pārvades caurules un leņķiskā pārvada palīdzību.
- B. Pārvades caurule:** tās iekšpusē ir novietota transmisijas vārpsta, kuras funkcija ir pārvadīt rotējošo kustību uz leņķisko pārvadu.
 1. Cietā pārvades caurule
 2. Elastīgā pārvades caurule
- C. Leņķiskais pārvads:** pārvades caurules gala daļa, kas nodod kustību griezējierīcei.
- D. Griezējierīce:** tā ir augu griešanai paredzētā daļa
 1. **Auklas turēšanas galviņa:** griezējierīce ar neilona auklu.
 2. **Asmens ar 3 smailēm, 4 smailēm un 8 smailēm:** griezējierīce metāla diska veidā.
 3. **Zāga asmens** (ja atļauts): griezējierīce metāla ripzāga diska veidā ar perifēriem griezējzobiem.
- E. Griezējierīces aizsargs:** tas ir drošības aizsargs, kas neļauj priekšmetiem, kas nonāk saskarē ar griezējierīci, tikt izmestiem tālu no mašīnas.
 1. Auklas turēšanas galviņa
 2. Zāga asmens (ja atļauts)

F. Priekšējais rokturis: pusapaļā formā, ļauj vadīt mašīnu un ir aprīkots ar kāju aizsargbarjeru.

G. Aizmugurējais rokturis: ļauj vadīt mašīnu un uz tā ir uzstādītas galvenās vadības ierīces mašīnas ieslēgšanai/izslēgšanai/paātrināšanai.

H. Kājas aizsargbarjera: šis aizsargs ļauj izvairīties no nejaušas saskares ar griezējierīci darba laikā.

I. Stūre: rokturis "vērša raža" formā, kas uzstādīts šķērsām vārpstai un asimetriski attiecībā pret to; ļauj vadīt mašīnu un uz tā labajā pusē ir uzstādītas galvenās vadības ierīces mašīnas ieslēgšanai/izslēgšanai/paātrināšanai.

J. Displejs: tiek parādīta informācija par mašīnas darbību un apkopi.

K. Siksnu stiprinājuma vieta: vieta, kurā siksnas piestiprina pie mašīnas.

L. Siksnas: piederums, kas sastāv no auduma siksnām un, uzvelkot to uz pleciem, tas palīdz atbalstīt mašīnas svaru darba laikā.

1. viena sikсна
2. dubultsikсна
3. ar mugursomu

M. Asmens aizsargs (mašīnas transportēšanai un pārvietošanai): aizsargā pret nejaušiem kontaktiem ar griezējierīci, kuri var izraisīt nopietnas traumas.

4. MONTĀŽA

SVARĪGI *Drošības noteikumi, kuri jāievēro, ir aprakstīti 2. nod. Uzmanīgi ievērojiet šos norādījumus, lai izvairītos no nopietniem riskiem vai apdraudējumiem.*

Uzglabāšanas un transportēšanas iemeslu dēļ dažas mašīnas sastāvdaļas nav samontētas uzreiz rūpnīcā, bet tās ir jāsamontē pēc iepakojuma noņemšanas, ievērojot sekojošus norādījumus.

⚠ Izpakošana un montāžas pabeigšana jāveic uz līdzenas un cietas virsmas. Ir jābūt pietiekoši daudz vietas gan mašīnas, gan iepakojumu pārvietošanai, izmantojot tikai piemērotus līdzekļus. Nelietojiet mašīnu, pirms nav veikti visi nodaļā "MONTĀŽA" norādītie pasākumi.

4.1 MONTĀŽAS SASTĀVDAĻAS

Iepakojumā ir iekļautas montāžas sastāvdaļas.

4.1.1 Izpakošana

1. Uzmanīgi atveriet iepakojumu, lai nepazaudētu sastāvdaļas
2. Izlasiet kastē esošo dokumentāciju, tai skaitā šo instrukciju.
3. Izņemiet no kastes visas sastāvdaļas, kas vēl nav saliktas.
4. Izņemiet krūmgriezi no kastes.
5. Utilizējiet kasti un iepakojumu ievērojot vietējo likumdošanu.

4.2 ROKTURU MONTĀŽA

4.2.1 Priekšējā roktura montāža - I tips

1. Uzlieciet vāciņu (att. 3.A), ievietojot tapu (att. 3.A.1) vienā no tam paredzētajām atverēm pārvades caurulē.
2. Uztādiet priekšējo rokturi, kas aprīkots ar kājas aizsargbarjeru (att. 3.B) ar skrūvju palīdzību (att. 3.C), sekojot tam, lai noturētu vietā abas pretivibrācijas puscaulas (att. 3.D).
3. Līdz galam pieskrūvējiet skrūves (att. 3.C).

4.2.2 Priekšējā roktura montāža - II tips

1. Uzlieciet vāciņu (att. 4.A), ievietojot tapu (att. 4.A.1) vienā no tam paredzētajām atverēm pārvades caurulē.
2. Ar skrūvēm (att. 4.C) uzstādiet priekšējo rokturi (att. 4.B).
3. Līdz galam pieskrūvējiet skrūves (att. 4.C).

4.2.3 Stūres uzstādīšana – III tips

1. Atskrūvējiet centrālo rokturi (att. 5.A) un noņemiet vāciņu (att. 5.B).
2. Uzlieciet stūri (att. 5.C), raugoties, lai vadības komandas atrastos labajā pusē.
3. Pagrieziet stūri visērtākajā darba pozīcijā un to nobloķējiet ar vāciņa (att. 5.B) un roktura (att. 5.A) palīdzību.
4. Pieāķējiet ierīces vadītli izolēto vadu (att. 5.D) pie attiecīgās vada skavas (att. 5.E).

PIEZĪME *Palaižot vaļīgāk rokturi (att. 5.A) stūri var pagriezt, lai samazinātu ierīces izmērus uzglabāšanas laikā.*

4.2.4 Stūres uzstādīšana – IV tips

1. Uzlieciet vāciņu (att. 6.A), ievietojot tapu (att. 6.A.1) vienā no tam paredzētajām atverēm pārvades caurulē.
2. Uzlieciet stūri (att. 6.B), raugoties, lai vadības komandas atrastos labajā pusē.
3. Pagrieziet stūri visērtākajā darba pozīcijā un nobloķējiet to ar skrūvju palīdzību (att. 6.C).

4.2.5 Stūres uzstādīšana – V tips

1. Ievietojiet stūri (att. 7.A) vietā, kas tai paredzēta pārvades caurulē (att. 7.B), raugoties, lai vadības komandas atrastos labajā pusē.
2. Uzskrūvējiet un tad pievelciet stūres (att. 7.A) rokturi (att. 7.C).

4.3 GRIEZĒJIERĪCES UN ATBILSTOŠA AIZSARGA IZVĒLE

 **Katra griezējierīce ir jāapvieno ar atbilstošu aizsargu, kā norādīts tehnisko datu tabulā.**

Izvēlieties veicamajam darbam vispiemērotāko griezējierīci, ņemot vērā sekojošus ierobežojumus:

- **izmantojot auklas turēšanas galviņu**, var pļaut augstu zāli un nekoveida augus blakus žogiem, sienām, pamatiem, trotuāriem, apkārt kokiem u.c., vai pilnīgi notīrīt atsevišķu dārza daļu;

- **asmeņi ar 3 smailēm, 4 smailēm un 8 smailēm** ir piemēroti krūmāju un nelielu krūmu pļaušanai līdz 2 cm diametrā;

- **zāģa asmens (ja atļauts)** ļauj griezt koka detaļas un zāģēt neliela izmēra kokus.

SVARĪGI Katru reizi, kad jāmaina griezējierīce, noņemiet visas ierīces detaļas.

4.4 GRIEZĒJIERĪCES AIZSARGA MONTĀŽA

 **Valkājiet aizsargcimdus.**

4.4.1 Griezējierīces aizsarga montāža (auklas turēšanas galviņa, asmens ar 3 smailēm, 4 smailēm un 8 smailēm) - I tips

1. Atskrūvējiet skrūves (att. 8.A).
2. Uzstādiat aizsargu (att. 8.C) pie pārvada atverēm (att. 8.B).
3. Piestipriniet aizsargu (att. 8.C), līdz galam pievelkot skrūves (att. 8.A).

PIEZĪME Uz griezējierīces aizsarga ir šāds simbols (att. 8.E):

 Tas norāda uz griezējierīces griešanās virzienu.

4.4.2 Griezējierīces aizsarga montāža (auklas turēšanas galviņa, asmens ar 3 smailēm, 4 smailēm un 8 smailēm) - I tips

SVARĪGI Ikreiz, kad tiek lietots šis aizsargs, pārliecinieties, vai ir uzstādīta pārvades caurules plāksnīte (att. 9.B, att.9.E.).

1. Atskrūvējiet skrūves (att. 9.A).
2. Uzstādiat aizsargu (att. 9.C) pie pārvada atverēm (att. 9.B).
3. Piestipriniet aizsargu (att. 9.C), līdz galam pievelkot skrūves (att. 9.A).

PIEZĪME Uz griezējierīces aizsarga ir šāds simbols (att. 9.E):

Tas norāda uz griezējierīces griešanās virzienu.



4.4.3 Griezējierīces aizsarga (auklas turēšanas galviņa) montāža - III tips

1. Noņemiet aizsargvāciņu (att. 10.A) no stienā apakšējās daļas gala (att. 10.B).
2. Piestipriniet aizsargu (att. 10.C..) pie balsta (att. 10. D), izmantojot komplektā pievienotās skrūves (att. 10. E).

PIEZĪME Uz griezējierīces aizsarga ir šāds simbols (att. 10.C):

Tas norāda uz griezējierīces griešanās virzienu.



4.4.4 Griezējierīces aizsarga montāža (zāģa asmens, ja atļauts)

 **Šo aizsargu nedrīkst izmantot citām griezējierīcēm.**

1. Noņemiet aizsargus, kas varētu tikt izmantoti citām griezējierīcēm.
2. Uzstādiat aizsargu (att. 11.B) uz pārvada atverēm (att. 11.A).
3. Piestipriniet aizsargu (att. 11.B), līdz galam pievelkot skrūves (att. 11.C).

4.5 GRIEZĒJIERĪCES MONTĀŽA/ DEMONTĀŽA

 **Valkājiet aizsargcimdus.**

4.5.1 Auklas turēšanas galviņas montāža - I tips

1. Uzstādiat iekšējo gredzenu (att. 12.A) vārpstā norādītajā virzienā, pārliecinoties, ka gropes labi sakabinās ar leņķiskā pārvada gropēm (att. 12.B).
2. Ievietojiet komplektā esošo atslēgu (att. 12.C) atbilstošajā leņķiskā pārvada (att. 12.D) atverē un ar roku pagrieziet gredzenu, saspiežot atslēgu (att. 12.C), līdz tā nostiprinās un nobloķē griešanos.
3. Uzstādiat auklas turēšanas galviņu (att. 12.F), pieskrūvējot to pretēji pulksteņrādītāja virzienam.

4. Izņemiet atslēgu (att. 12.C), lai atjaunotu griešanos.

SVARĪGI Auklas turēšanas galviņas izmantošanas laikā vienmēr jābūt uzstādītam aizsargam (att. 12.E) ar auklas nazi (att. 32.A).

4.5.2 Auklas turēšanas galviņas noņemšana - I tips

1. Ievietojiet komplektācijā esošo atslēgu (att. 12.C) atbilstošajā leņķiskā pārvada (att. 12.D) atverē un ar roku pagrieziet gredzenu, saspiežot atslēgu (att. 12.C), līdz tā nostiprinās un nobloķē griešanos.
2. Noņemiet auklas turēšanas galviņu (att. 12.F), atskrūvējot to pulksteņrādītāja virzienā.

4.5.3 Auklas turēšanas galviņas montāža - II tips

1. Bloķējiet vārpstas rotāciju ar piemērotu atslēgu (att. 12.G).
2. Uzstādiet auklas turēšanas galviņu (att. 12.H), pieskrūvējot to pulksteņrādītāja virzienā.

4.5.4 Auklas turēšanas galviņas noņemšana - II tips

1. Bloķējiet vārpstas rotāciju ar piemērotu atslēgu (att. 12.G).
2. Noņemiet auklas turēšanas galviņu (att. 12.H), atskrūvējot to pulksteņrādītāja virzienā.

4.5.5 Asmens ar 3 smailēm, 4 smailēm, 8 smailēm un zāga asmens (ja atļauts) montāža

Uzstādiet aizsargu uz asmens.

1. Uzstādiet iekšējo gredzenu (att. 13.A, att. 14.A) vārpstā norādītajā virzienā, pārliecinoties, ka gropes labi sakabinās ar leņķiskā pārvada gropēm (att. 13.B, att. 14.B).
2. Uzstādiet asmeni (att. 13.C, att. 14.C) un ārējo gredzenu (att. 13.D, att. 14.D) tā, lai plakanā daļa būtu vērsta asmens virzienā.
3. Ievietojiet komplektā esošo atslēgu (att. 13.E, att. 14.E) atbilstošajā pārvada atverē, ar roku pagrieziet asmeni (att. 13.C, att. 14.C) un bīdīet atslēgu (att. 13.E, att. 14.E), lai tā nostiprinātos leņķiskā pārvada (att. 13.B, att. 14.B) atverē un nobloķētu griešanos.
4. Uzstādiet vāku (att. 13.F, att. 14.F) un uzskrūvējiet uzgriezni (att. 13.G, att. 14.G), piesvelkot to līdz galam pretēji pulksteņrādītāja kustības virzienam (25 Nm).

5. Izņemiet atslēgu (att. 13.E, att. 14.E), lai atjaunotu griešanos.

4.5.6 Asmens ar 3 smailēm, 4 smailēm, 8 smailēm un zāga asmens (ja atļauts) demontāža

Uzstādiet aizsargu uz asmens.

1. Ievietojiet komplektācijā esošo atslēgu (att. 13.E, att. 14.E) atbilstošajā atverē, ar roku pagrieziet asmeni (att. 13.C, att. 14.C) un bīdīet atslēgu (att. 13.E, att. 14.E), lai tā nostiprinātos leņķiskā pārvada (att. 13.B, att. 14.B) atverē un nobloķētu griešanos.
2. Atskrūvējiet uzgriezni (att. 13.G, att. 14.G) pulksteņrādītāja virzienā un noņemiet vāku (att. 13.F, att. 14.F).
3. Noņemiet ārējo gredzenu (att. 13.D, att. 14.D), pēc tam noņemiet asmeni (att. 13.C, att. 14.C) un iekšējo gredzenu (att. 13.A, att. 14.A).

4.6 PĀRVADES CAURULES MONTĀŽA (MODEĻIEM AR NOŅEMAMU STIENI)

1. Izvelciet fiksācijas tapu (att. 15.A att.) un bīdīet stienja apakšējo daļu (att. 15.B), līdz dzirdat, kā fiksācijas tapa (att. 15.A) noklikšķ stienja atverē (att. 15.C). Ievietošanu var atvieglot, nedaudz pagriežot apakšējo daļu (att. 15.B) abos virzienos; stienis ir pilnībā ievietots, ja tapa (att. 15.A) ir līdz galam ievilkta.
2. Kad ievietošana ir pabeigta, pievelciet rokturi līdz galam (att. 15.D).

4.7 ELASTĪGĀS PĀRVADES CAURULES MONTĀŽA

1. Noņemiet aizsarguzmavas (att. 16.A) no elastīgās pārvades caurules galiem (att. 16.B), ņemot vērā, ka tās viena no otras atšķiras.
2. Noņemiet aizsargvāciņu (att. 16.A) caurules (Fig. 17.B), kas ir izvīzīta no aizmugurējā roktura (att. 17.C)
3. Ievietojiet galu ar rievu (att.17.D) caurulē (att. 17.B), kas ir izvīzīta no aizmugurējā roktura (att. 17.C), un nofiksējiet to ar skrūvju palīdzību (att. 17.E), pārliecinoties, ka tā ir bloķēta.
4. Nospiediet tapu (att.18.A) un ievietojiet elastīgo cauruli (att.18.B) dzinēja mezglā paredzētajā vietā (att.18.C).
5. Atlaidiet tapu (att.18.A), lai fiksētu caurules galu (att.18.B).
6. Noņemiet gumijas aizsargu (att.18.D) un izvelciet caur to iekšpusi kabelus (att.18.E).
7. Atveriet akceleratora kabeļa aizsargierīci (att.18.F) ar skrūvgrieža palīdzību.

8. Savienojiet kabelus (att.18.G) un (att.18.H).
9. Aizveriet atkal ciet aizsargierīci (att.18.F).
10. Savienojiet savienotājus (att.18.I) un (att.18.L).
11. Uzlieciet atpakaļ gumijas aizsargu (att.18.D).

5. VADĪBAS IERĪCES

5.1 DZINĒJA IEDARBINĀŠANAS/ APTURĒŠANAS SLĒDZIS

Ļauj dzinējam apstāties un iedarboties. Slēdzim ir divas pozīcijas (att. 19.A):



STOP – dzinējs apstājas un to nevar iedarbināt.



START – dzinēju var iedarbināt un likt tam darboties.

5.2 AKSELERATORA VADĪBAS SVIRA

Ļauj regulēt griezējierīces ātrumu.

Akseleratora vadības sviras aktivizēšana (att. 19.B) ir iespējama tikai tad, ja vienlaikus tiek nospiesta akseleratora drošības svira (att. 19.C).

Pareizais darba ātrums tiek sasniegts, kad akseleratora vadības svira (att. 19.B) ir nospiesta līdz galam.

5.3 AKSELERATORA DROŠĪBAS SVIRA

Akseleratora drošības svira (att. 19.C) ļauj iedarbināt akseleratora vadības sviru (att. 19.B).

5.4 MANUĀLĀS IEDARBINĀŠANAS ROKTURIS

Ļauj dzinēju iedarbināt manuāli (att. 19.I).

5.5 DROSELES SVIRA (CHOKE) (JA UZSTĀDĪTA)

Izmanto, lai iedarbinātu aukstu dzinēju. Droseles vadībai ir divas pozīcijas (19. E att.):



Pozīcija A - Drosele ir atvienota (normāla darbība un siltā dzinēja iedarbināšana).



Pozīcija B - Drosele ir ieslēgta (aukstā dzinēja iedarbināšanai).

5.6 UZPILDES IERĪCES VADĪBAS POGA (PRIMER)



Nospiežot uzpildes ierīces gumijas pogu, degviela tiek iesmidzināta karburatorā, tādējādi veicinot dzinēja iedarbošanos (att. 19.F).

5.7 DISPLEJS (JA IR UZSTĀDĪTS)

Displejs (att. 19.J.) parāda informāciju par mašīnas darbību un apkopi.

RPM

Tahometrs.

Attēlā redzami skaitļi parāda dzinēja apgriezīgu skaitu.



Stundu skaitītājs.

Cipari displejā rāda mašīnas darbības stundas (H) un minūtes (M).

MAINTENANCE **Apkope.**

Ikona  norāda, ka apkope nav nepieciešama.

Kad tiek sasniegts apkopes stundas

sliekšnis, ikona  sāk mirgot. Veicamo darbu veids un biežums ir aprakstīts "Tehniskās apkopes tabulā" (sk. nod. 13). Mirgošana turpinās 1 stundu.

6. MAŠĪNAS IZMANTOŠANA

SVARĪGI Drošības noteikumi, kuri jāievēro, ir aprakstīti 2. nod. Uzmanīgi ievērojiet šos norādījumus, lai izvairītos no nopietniem riskiem vai apdraudējumiem.

SVARĪGI Mašīna tiek piegādāta bez degvielas.

6.1 SAGATAVOŠANAS DARBI

Pirms mašīnas izmantošanas:

1. novietot mašīnu horizontālā stāvoklī un, lai tā ir stabili atbalstīta uz zemes;
2. izvēlieties veicamajam darbam vispiemērotāko griezējierīci (par. 4.3);
3. uzpildiet degvielu. Attiecībā uz maisījuma sagatavošanu, degvielas uzpildīšanas kārtību un piesardzību (skat. par. 7.2 e par. 7.3);
4. pareizi uzvelciet siksnas (skat par. 6.1.1).

6.1.1 Siksnas izmantošana

Siksnas jānoregulē atbilstoši operatora augstumam un ķermeņa uzbūvei.

• Modeļi ar vienu siksnu

Siksnas vienmēr ir jāuzvelk pirms mašīnas piestiprināšanas pie atbilstoša savienotāja.

Siksna (att. 20.A) jāpārliiek pāri kreisajam plecam uz labā sāna pusi.

Siksna ir jālieto ar:

- atbalstu (att. 20.A.1), mašīnas sakabes karabīni (att. 20.A.2) un ātrās atbrīvošanas stiprinājumu (att. 20.A.3), kas atrodas labajā pusē.

• Modeļi ar dubultsiksnu

Siksnas vienmēr ir jāuzvelk pirms mašīnas piestiprināšanas pie atbilstoša savienotāja.

Siksna (att. 20.B) ir jālieto ar:

- atbalstu (att. 20.B.1), mašīnas sakabes karabīni (att.20.B.2) un ātrās atbrīvošanas stiprinājumu (att. 20.B.3), kas atrodas labajā pusē
- ātrās atbrīvošanas stiprinājumu priekšā (att. 20.B.4);
- operatoram uz muguras sakrustotām siksnām (att. 20.B.6);
- pareizi nostiprinātām sprādzēm (20.B.5).

Siksnām jābūt pievilkām tā, lai slodze uz pleciem tiktu sadalīta vienmērīgi.

SVARĪGI *Briesmu gadījumā atvienojiet mašīnu, izmantojot ātrās atbrīvošanas stiprinājumu (att. 20.B.3).*

• Modeļi ar mugursomu

Mugursoma jāuzvelk pēc mašīnas ieslēgšanas.

Mugursomai (att. 20.C) jābūt uzvilktaī tā, lai:

- plecu siksnas atrastos uz operatora pleciem (att. 20.C.1);
- sprādzes (att. 20.B.2) būtu pareizi nostiprinātas.
- labajā pusē būtu karabīne mašīnas piestiprināšanai (att. 20.C.3);
- priekšā būtu ātrās atbrīvošanas stiprinājums (att. 20.C.4);

Siksnām jābūt pievilkām tā, lai slodze uz pleciem tiktu sadalīta vienmērīgi.

SVARĪGI *Briesmu gadījumā atvienojiet siksnas, izmantojot ātrās atbrīvošanas stiprinājumu (att. 20.C.4).*

6.2 DROŠĪBAS PĀRBAUDES

Veiciet šādas drošības pārbaudes un pārliecinieties, ka rezultāti atbilst datiem tabulās.

▲ Pirms izmantošanas vienmēr veiciet drošības pārbaudes.

6.2.1 Vispārīga pārbaude

Poz.	Rezultāts
Rokturi (att. 1.F, att. 1.G., att. 1.I)	Tīri, sausi, pareizi un cieši piestiprināti pie mašīnas.
Griezējierīces aizsargs (att. 1.E.1, att. 1.E.2)	Piemērots izmantotajai griezējierīcei, pareizi un cieši piestiprināts pie mašīnas, nav nodilis vai bojāts.
Siksnu stiprinājuma vieta (att. 1.K)	Pareizi izvietots
Ātrās atbrīvošanas stiprinājums (att. 20.A.3, att. 20.B.3, att. 20.C.4)	Efektīvs. Tam jānodrošina ātra mašīnas atbrīvošana briesmu gadījumā.
Mašīnas un griezējierīces skrūves	Labi piestiprinātas (nav izlodzījušās)
Griezējierīce (att. 1.D.1, att. 1.D.2, att. 1.D.3)	Nav bojāta vai nodilusi.
Metāla asmens (ja uzstādīts) (att. 1.D.2, att. 1.D.3)	Labi uzasināts
Gaisa filtrs (att. 29.C)	Tīrs
Elektriskie kabeli un sveces kabelis	Nebojāti, lai izvairītos no dzirksteļu rašanās.
Aizdedzes sveces uzmava (att. 19.H)	Vesela un pareizi uzstādīta uz sveces

6.2.2 Mašīnas darbības pārbaude

Darbība	Rezultāts
Iedarbiniet mašīnu (par. 6.3)	Griezējierīce (att. 1.D.1, att. 1.D.2, att. 1.D.3) nedrīkst kustēties, ja dzinējs atrodas minimālajā režīmā.
Vienlaicīgi darbiniet akselelatora vadības sviru (att. 19.B) un akselelatora drošības sviru (att. 19.C).	Svirām jākustas brīvi, bez pārmērīga spēka pielietošanas.
Atļaidiet akselelatora vadības sviru (att. 19.B) un akselelatora drošības sviru (att. 19.C)	Svirām ir automātiski un ātri jāatgriežas neitrālā stāvoklī, dzinējam jāatgriežas minimālajā režīmā.
Nospiediet akselelatora vadības sviru (att. 19.B)	akselelatora vadības svira paliek bloķēta (att. 19.B).
Pārslēdziet dzinēja iedarbināšanas/apturešanas slēdzi (att. 19.A)	Slēdzim viegli jāpārslēdzas no vienas pozīcijas uz otru.

⚠ Ja jebkurš no rezultātiem atšķirsies no turpmākajās tabulās norādītās informācijas, mašīnu nav iespējams izmantot! Nogādājiet mašīnu servisa centrā, lai to pārbaudītu un salabotu.

6.3 IEDARBINĀŠANA

Pirms dzinēja iedarbināšanas:

1. novietojiet mašīnu stabilā pozīcijā uz zemes;
2. noņemiet griezējierīces aizsargu (att. 1.M) (ja tas ir uzstādīts)
3. pārliecinieties, vai asmens (att. 1.D.2, att. 1.D.3) (ja tas ir uzstādīts) nepieskaras zemei vai citiem priekšmetiem.

6.3.1 Aukstā palaišana

⚠ "Aukstā" palaišana jāsāk veikt vismaz 5 minūtes pēc dzinēja apstādināšanas vai uzpildīšanas.

SVARĪGI *Lai izvairītos no deformācijas, pārvades cauruli ieslēgšanas brīdī nedrīkst izmantot kā rokas vai ceļa balstu.*

SVARĪGI *Lai izvairītos no bojājumiem, nevelciet auklu visā tās garumā, neslidiniet to gar auklas vadotnes apmali un atļaidiet rokturi pakāpeniski, izvairoties no auklas nekontrolētas ieraušanas atpakaļ.*

1. Pārbaudiet, vai slēdzis (att. 19.A) ir pozīcijā "I".
2. **tikai modeļiem ar droseli:** Ieslēdziet droseli, pavēršot sviru pozīcijā "B" (19.E att).
3. Nospiediet uzpildes ierīces (att. 19.F) vadības pogu 10 reizes, lai veicinātu aizdedzi karburatorā. Nospiežot vadības pogu, pārliecinieties, ka atvere ir aizvērta ar pirkstu.
4. Turiet mašīnu stingri uz zemes, vienu roku turot uz dzinēja mezgla, lai ieslēgšanas brīdī nezaudētu kontroli (att. 21).
5. Lēnām velciet startera rokturi 10-15 cm, līdz sajūtat noteiktu pretestību, un tad atkal pavelciet vairākas reizes, līdz dzirdat pirmos dzinēja rūcienus.
6. **tikai modeļiem ar droseli:** Atvienojiet droseli, pavēršot sviru pozīcijā "A" (19.E att).
7. Vēlreiz pavelciet startera rokturi, līdz dzinējs sāk vienmērīgi darboties.
8. Nedaudz padarbiniet akselelatora vadības sviru (att. 19.B) un samaziniet dzinēja apgriezienu skaitu līdz minimumam.
9. Pirms mašīnas lietošanas ļaujiet dzinējam vismaz 1 minūti darboties tukšgaitā.

SVARĪGI *Ja startera auklas rokturis tiek darbināts atkārtoti, dzinējā var iekļūt par daudz degvielas un to var kļūt sarežģīti iedarbināt. Ja dzinējā iekļuvis par daudz degvielas (skat. par. 14).*

6.3.2 Siltā palaišana

Siltai iedarbināšanai (uzreiz pēc dzinēja apstādināšanas) veiciet iepriekšējās procedūras 1. - 2. - 3. - 4. - 6. - 7. darbības.

6.4 DARBS

PIEZĪME *Pirms pirmās pļaušanas tiek rekomendēts labi iepazīties ar mašīnu un ar piemērotu pļaušanas tehniku, pamēģinot pareizi uzvilkt siksnas, cieši satvert mašīnu un veikt darbam nepieciešamas kustības.*

Turpmāk ir izklāstīti mašīnas izmantošanas norādījumi:

- vienmēr piesprādzējiet mašīnu pie pareizi uzvilktas siksnas (skat. par. 6.1.1).
- vienmēr cieši turiet mašīnu ar abām rokām, turot dzinēja mezglu ķermeņa labajā pusē un griešanas mezglu zem jostas līmeņa.

6.4.1 Darba tehnika

6.4.1.a Auklas turēšanas galviņa

⚠ Izmantojiet TIKAI neilona auklas. Metāla aukļu, plastificētu metāla aukļu un/vai galviņai nepiemērotu aukļu izmantošana var novest pie smagu traumu vai ievainojumu gūšanas.

⚠ Neizmantot mašīnu slaucīšanai, noliecot auklas turēšanas galviņu. Dzinēja jauda ir pietiekoša, lai uzņemtu priekšmetus un nelielus akmeņus 15 metru vai pat lielākā attālumā, kas var radīt bojājumus vai traumas cilvēkiem.

a. Pļaušana kustībā (pļauja)

Pārvietojieties vienmērīgi, veicot lokveida kustības, kā ar parastu izkapti, nenoliecot auklas turēšanas galviņu (att. 22).

Vispirms pamēģiniet nopļaut zāli pareizā augstumā nelielā apgabalā, lai nodrošinātu vienādu pļaušanas augstumu, turot auklas turēšanas galviņu nemanīgā attālumā no zemes virsmas.

Cietu augu pļaušanas laikā auklas turēšanas galviņu var noliekt apmēram uz 30° kreisajā pusē.

⚠ Nestrādājiet šādā veidā, ja pastāv priekšmetu izmešanas risks, kuri var ievainot cilvēkus, dzīvniekus vai nodarīt bojājumus.

b. Precīza pļaušana (apgriešana)

Nedaudz nolieciēt mašīnu, lai auklas turēšanas galviņas apakšējā mala nepieskartos zemes virsmai un lai pļaušanas līnija atrastos vēlamajā punktā, griezējierīci vienmēr turiet tālu no operatora.

c. Pļaušana žogu / pamatu tuvumā

Lēni pietuviniet auklas turēšanas galviņu žogam, stabiem, akmeņiem, sienām utt., sekojot tam, lai tā neatsistos pret šiem priekšmetiem (att. 23).

Ja auklas atsitas pret cietu priekšmetu, tā var saplīst vai nodilt; ja tā aizķersies aiz žoga, tā var asi notrūkt.

Jebkurā gadījumā, pļaušanas laikā apkārt trošuāriem, pamatiem, sienām utt. auklas nodilums var būt lielāks, nekā parasti.

d. Pļaušana apkārt kokiem

Ejiet apkārt kokam no kreisas puses labajā pusē, lēni pietuvinieties stumbram tā, lai aukla nenonāktu saskarē ar stumbru, un nedaudz noliecot auklas turēšanas galviņu uz priekšu (att. 24).

Ņemiet vērā, ka neilona aukla var nogriezt vai sabojāt nelielus krūmus un, ka, ja neilona aukla nonāks saskarē ar krūmiem vai kokiem ar mīkstu mizu, tas var nopietni sabojāt augu.

6.4.1.b Asmens ar 3 smailēm, 4 smailēm un 8 smailēm

Sāciet pļaušanu no veģetācijas virspuses, tad laidiet pļaušanas asmeni zemāk, lai nogrieztu zarus, griežot tos pa nelieliem gabaliem (att. 25).

6.4.1.c Zāga asmens (ja atļauts)

⚠ Lietojot zāga asmeni, ja tas atļauts, vienmēr jāuzstāda īpaši aizsargi (4.4.2. nod.). Asmenim vienmēr jābūt labi uzasinātam, lai mazinātu atsitienu risku.

⚠ Neliela izmēra koku zāgēšanas gadījumā, paredziet virzienu, kurā kritis nozāgētais koks, ņemot vērā arī vēja virzienu.

Lai panāktu labu rezultātu, zāgējot nelielus kokus, nepieciešams veikt straujus griezienus griežamā zara vai stumbra virzienā ar maksimālo dzinēja apgriezienu skaitu.

Izvairieties no asmens labās puses izmantošanas, jo šajā zonā ir augsts atsitienu vai asmens apstāšanās risks griešanās virziena dēļ (att. 26).

6.4.2 Galviņas auklas garuma regulēšana darba laikā

Šī mašīna ir aprīkota ar galviņu ar pusautomātisko auklas padevi.

Galviņas auklas garums tiek regulēts:

- kad aukla nodilst un kļūst īsāka;
- kad dzinēja griešanās ātrums kļūst lielāks par ierastu;
- kad samazinās pļaušanas efektivitāte.

Lai izlaistu jaunu auklas gabalu:

- padauziet auklas turēšanas galviņu pret zemi (att. 27), turot akseleratora vadības sviru līdz galam nospiestu;
- aukla tiek padota automātiski un auklas nazis (att. 32.A) nogriež lieko daļu.

6.5 LIETOŠANAS IETEIKUMI

Izmantošanas laikā iesakām periodiski izņemt nezāli, kas aptinās apkārt mašīnai, lai izvairītos no dzinēja (att. 1.A) pārkaršanas, kas var rasties, ja zāle nokļūst zem griezējierīces aizsarga (att. 1.E.1, att. 1.E.2).

Rīkojieties, kā ir aprakstīts turpmāk:

- apturiet mašīnu (par. 6.6);
- noņemiet uznavu no sveces (att. 19.H);
- valkājiet darba cimdus;
- izņemiet zāli ar skrūvgrieža palīdzību, lai nodrošinātu dzinēja pareizu dzesēšanu.

PIEZĪME Mašīnas pirmajās 6-8 darbināšanas stundās izvairieties no dzinēja darbināšanas ar maksimālo ātrumu.

6.6 APTURĒŠANA

Lai apturētu mašīnu:

- atlaidiet akseleratora vadības sviru (att. 19.B) un dažas sekundes ļaujiet dzinējam darboties tukšgaitā;
- pagrieziet slēdzi (att. 19.A) stāvoklī "O";
- uzgaidiet, kamēr griezējierīce apstāsies.

⚠ Samazinot akseleratora apgriezīenu skaitu līdz minimumam, pāiet dažas sekundes, pirms griezējierīce apstājas.

SVARĪGI Vienmēr apturiet mašīnu pārvietojot mašīnu darba zonas ietvaros.

⚠ Uzreiz pēc izslēgšanas dzinējs var būt ļoti karsts. Neaiztikt. Pastāv apdegumu gūšanas risks.

6.7 PĒC IZMANTOŠANAS

- Noņemiet aizdedzes sveces uznavu.
- Kad griezējierīce apstāsies, uzstādiat asmens aizsargu.
- Ļaujiet dzinējam atdzist, pirms novietojat mašīnu jebkādā telpā.

- Veiciet tīrīšanu (par. 7.4).
- Pārbaudiet, vai nav vaļīgas vai bojātas detaļas. Nepieciešamības gadījumā nomainiet bojātās detaļas un pievelciat izlodzījušās skrūves un bultskrūves.

SVARĪGI Apstādiņiet mašīnu (par. 6.6), noņemiet aizdedzes sveces uznavu (att. 19.H) un uzstādiat asmens aizsargu katru reizi, kad atstājat mašīnu bez uzraudzības.

7. PLĀNOTĀ TEHNISKĀ APKOPE

7.1 VISPĀRĒJA INFORMĀCIJA

SVARĪGI Drošības noteikumi, kuri jāievēro, ir aprakstīti 2. nod. Uzmanīgi ievērojiet šos norādījumus, lai izvairītos no nopietniem riskiem vai apdraudējumiem.

⚠ Pirms jebkādu tehniskās apkopes darbu veikšanas:

- apturiet mašīnu;
- noņemiet aizdedzes sveces uznavu (att. 19. H);
- pēc griezējierīces apstāšanās uzstādiat asmens aizsargu (izņemot gadījumus, kad tai nepieciešama iejaukšanās);
- ļaujiet dzinējam atdzist pirms novietojat mašīnu jebkādā telpā;
- izmantojiet piemērotu apģērbu, darba cimdus un aizsargbrilles;
- izlasiet attiecīgo instrukciju;

- Veicamo darbu veids un biežums ir aprakstīts "Tehniskās apkopes tabulā" (sk. nod. 13). Šīs tabulas mērķis ir palīdzēt jums saglabāt jūsu mašīnas efektivitāti un drošību. Tajā ir norādīti galvenie apkopes darbi un to veikšanas biežums. Veiciet operācijas atbilstoši pirmajam norādītajam termiņam.
- Rezerves daļu un piederumu lietošana, kas nav oriģinālie, var negatīvi ietekmēt mašīnas ekspluatāciju un drošību. Ražotājs neuzņemas nekādu atbildību par zaudējumiem vai miesas bojājumiem, ko izraisa šie izstrādājumi.
- Oriģinālās rezerves daļas ir pieejamas autorizētajos servisa centros un pie dīleriem.

SVARĪGI Visas tehniskās apkopes un regulēšanas operācijas, kas nav aprakstītas šajā rokasgrāmatā, ir jāveic pie dīlera vai specializētajā servisa centrā.

7.2 MAISĪJUMA SAGATAVOŠANA

Šī mašīna ir aprīkota ar divtaktu dzinēja, kam nepieciešams benzīna un dzinēja eļļas maisījums.

SVARĪGI *Izmantojot vienīgi benzīnu, tiek bojāts dzinējs un garantija tiek anulēta.*

SVARĪGI *Izmantojiet tikai augstas kvalitātes degvielas un smērvielas, lai saglabātu veiktspēju un garantētu mehānisko detaļu izturību.*

7.2.1 Benzīna raksturojums

Izmantojiet tikai bezsvina benzīnu (zaļo benzīnu), kura oktānskaitlis (OS) nav mazāks par 90.

SVARĪGI *Zaļais benzīns parasti rada nogulsnes konteinerā, ja tas tiek uzglabāts vairāk nekā 2 mēnešus. Vienmēr izmantojiet svaigu benzīnu!*

7.2.2 Eļļas raksturojums

Izmantojiet tikai augstas kvalitātes sintētisko eļļu, kas paredzēta divtaktu dzinējiem.

Jūsu izplatītājam ir pieejamas īpaši šim dzinēja tipam izstrādātas eļļas, kas nodrošina augstu aizsardzības līmeni.

SVARĪGI *Lai uzzinātu izmantojamās eļļas un benzīna procentuālo daudzumu, skatiet tabulu "TEHNISKIE DATI".*

7.2.3 Maisījuma sagatavošana un uzglabāšana

Lai sagatavotu maisījumu:

1. apstiprinātā tvertnē iepildiet aptuveni pusi no benzīna daudzuma;
2. pievienojiet visu eļļu;
3. iepildiet atlikušo benzīnu;
4. aizveriet vāciņu un enerģiski sakratiet.

SVARĪGI *Maisījums ir pakļauts novecošanai. Negatavojiet pārmērīgu maisījuma daudzumu, lai izvairītos no nogulšņu veidošanās.*

SVARĪGI *Uzglabājiet maisījuma un benzīna tvertnes atsevišķi un identificējiet tās, lai lietošanas laikā tās nesajauktu.*

SVARĪGI *Periodiski tīriet degvielas un maisījuma tvertnes, lai iztīrītu iespējamās nogulsnes.*

7.3 DEGVIELAS UZPILDE

Pirms degvielas uzpildes:

1. spēcīgi sakratiet maisījuma tvertni;
2. novietojiet mašīnu uz līdzenas virsmas stabilā pozīcijā, lai maisījuma tvertnes vāciņš atrastos augšā (att. 19.G).

PIEZĪME *Uz maisījuma tvertnes vāciņa (att. 19.G) atrodas sekojošais simbols:*



Maisījuma tvertne.

3. Notīriet degvielas vāciņu un tam apkārtējo zonu, lai izvairītos no netīrumu piejaukšanas degvielas uzpildes laikā.
4. Uzmanīgi atveriet tvertnes vāciņu, ļaujot spiedienam pakāpeniski samazināties.
5. Iepildiet degvielu ar piltuvi, izvairoties no tvertnes piepildīšanas līdz malām.

7.4 MAŠĪNAS UN DZINĒJA TĪRĪŠANA

Pēc izmantošanas vienmēr notīriet mašīnu.

Lai samazinātu ugunsgrēka risku:

- novāciet no mašīnas, un it īpaši no dzinēja, zāli, lapas un smērvielas paliekas;
- bieži tīriet cilindra ribas ar saspiesto gaisu un atbrīvojiet trokšņu slāpētāja zonu no zāģu skaidām, zariem, lapām vai citiem atkritumiem.

Lai izvairītos no dzinēja pārkaršanas un bojājuma, dzesēšanas gaisa ieplūdes režģiem jābūt tīriem un brīviem no zāģu skaidām un atkritumiem.

7.5 NOSTIPRINĀTĀJUZGRIEŽŅI UN SKRŪVES

- Sekojiet tam, lai uzgriežņi un skrūves būtu pievilkti, lai mašīna visu laiku atrastos drošā darbības stāvoklī.
- Regulāri pārbaudiet, vai rokturi ir cieši piestiprināti.

8. ĀRKĀRTAS TEHNISKĀ APKOPE

8.1 LENĶISKĀ PĀRVADA EĻĻOŠANA

Eļļojiet ar smērvielu uz litija bāzes.

Izņemiet skrūvi (att. 28.A) un ielejiet ziedi, ar roku griežot vārpstu līdz ziede sāk tecēt ārā; pēc tam ievietojiet skrūvi (att. 28.A) atpakaļ.

8.2 ELASTĪGĀS VĀRPSTAS EĻĻOŠANA

Eļļojiet ar smērvielu uz litija bāzes.

1. Atvienojiet cauruli (att. 28.B) no dzinēja puses;
2. izņemiet elastīgo vārpstu (att. 28.C);
3. uzklājiet smērvielu, manuāli pagrozot vārpstu, līdz smērviela tiek uzklāta uz visas virsmas; tad visu samontējiet atpakaļ (par. 4.6)

8.3 GAISA FILTRA TĪRĪŠANA

SVARĪGI *Gaisa filtra tīrīšana ir svarīga, lai nodrošinātu labu mašīnas funkcionēšanu un ilgstošu darba mūžu. Nestrādājiet bez filtra vai ar bojātu filtru, lai neradītu neatgriezeniskus dzinēja bojājumus.*

Tīrīšana jāveic ik pēc 15 darba stundām.

• I tips

Lai iztīrītu filtru:

1. atskrūvējiet skrūves (att. 29.B), noņemiet vāciņu (att. 29.A) un izņemiet filtrējošo elementu (att. 29.C);
2. iepūtiet saspiesto gaisu no iekšējā sāna, lai novāktu putekļus un netīrumus (att. 30);
3. ielieciet atpakaļ filtrējošo elementu (att. 29.C) un uzlieciet vāciņu (att. 29.A), pieskrūvējot skrūves (att. 29.B).

• II tips

Lai iztīrītu filtru:

1. atskrūvējiet rokturi (att. 29.B), noņemiet vāciņu (att. 29.A) un izņemiet filtrējošo elementu (att. 29.C);
2. iepūtiet saspiesto gaisu no iekšējā sāna, lai novāktu putekļus un netīrumus (att. 30);
3. ielieciet atpakaļ filtrējošo elementu (att. 29.C) un uzlieciet vāciņu (att. 29.A), pieskrūvējot rokturi (att. 29.D).

8.4 SVECE

Periodiski noņemiet un notīriet aizdedzes sveci, notīrot nogulsnes ar metāla birstīti (att. 31).

Pārbaudiet un ievērojiet pareizo attālumu starp elektrodiem (att. 31).

Uzstādiet atpakaļ sveci, pievelkot to līdz galam ar komplektācijā esošās atslēgas palīdzību.

Ja parādījušies apdeguši elektrodi vai bojāta izolācija, aizdedzes svece jāaizstāj ar sveci ar līdzīgām īpašībām un jebkurā gadījumā ik pēc 100 ekspluatācijas stundām.

8.5 GRIEZĒJIERĪCES TEHNISKĀ APKOPE

Veicot darbus ar griezējierīci, ņemiet vērā, ka griezējierīce var izkustēties arī tajā gadījumā, ja sveces vads ir atvienots.

Ar šo mašīnu ir paredzēts izmantot griezējierīces, kurām ir tehnisko datu tabulā norādītais kods.

Ņemot vērā izstrādājuma attīstību, tehnisko datu tabulā norādītās griezējierīces ar laiku var tikt nomainītas ar citām ierīcēm ar līdzīgiem raksturlielumiem un drošības līmeni.

⚠ Nepieskarieties griezējierīcei, kamēr sveces vads nav atvienots un griezējierīce nav pilnībā apstājusies.

⚠ Valkājiet aizsargcimdus.

8.5.1 Asmens asināšana/turēšana

⚠ Drošības apsvērumu dēļ ir ieteicams asināšanu un līdzsvarošanu veikt specializētajā servisa centrā, kura darbiniekiem ir šīs operācijas veikšanai nepieciešamās zināšanas un instrumenti, kas ļauj novērst asmens bojājuma un ekspluatācijas drošības samazināšanas risku.

Asmeņi ar 3 smailēm, 4 smailēm un 8 smailēm tiek izmantoti no abām pusēm. Kad viena smaiļu puse ir nodilusi, var apgriezt asmeni un izmantot otro smaiļu pusi.

Jau abas smaiļu puses ir nodilušas, tās ir jāuzasina.

⚠ Zāga asmens nav abpusējs, tādēļ tas jālieto tikai no vienas puses.

8.5.2 Asmens maiņa

⚠ *Asmeni nedrīkst remontēt, tas ir jānomaina, kad parādās plīšanas pazīmes vai, ja ir pārsniegta asināšanas robeža.*

Maiņas procedūra ir aprakstīta 4.5.3. un 4.5.4. nod.

8.5.3 Auklas turēšanas galviņas auklas maiņa

• I tips

Izpildiet secību, kā parādīts (att. 33).

• II tips

Apgrieziet jaunu auklu norādītajā garumā (att. 34.A).

4. Pagrieziet uztīšanas rokturi (att. 35.A) un salāgojiet atzīmi uz roktura (att. 35.B) ar atzīmi uz galviņas korpusa (att. 35.C).
5. Ievietojiet auklas galu (att. 35.D) vienā no izejas atverēm un izvelciet to no pretējā pusē esošās atveres.
6. Nodrošiniet, lai auklas garums abās pusēs būtu vienāds.
7. Grieziet uztīšanas rokturi (att. 36.A) bultiņu norādītajā virzienā, lai uztītu auklu, ārā atstājot apmēram 175 mm garu gabalu no abām pusēm (att. 36.B).

Gadījumā, ja galviņā ir palikusi veca aukla vai tās daļas, izņemiet to, kā aprakstīts turpmāk:

1. nospiediet mēlītes auklas turēšanas galviņas malās tajās vietās, kas apzīmētas ar "PUSH" (att. 37.A), un atkabiniet galviņas apakšējo daļu (att. 37.B.);
2. izņemiet iekšā palikušo auklas daļu;
3. uzstādiat atpakaļ spoli (att. 38.A) attiecīgajā ligzdā;
4. aizveriet galviņu, piekabīnot mēlītes (att. 38.B) attiecīgajās atverēs (att. 38.C), spiežot to līdz galam, līdz atskan klikšķis, kas liecina par to, ka galviņas apakšējā daļa (att. 38.D) ir nofiksējusies vietā.

8.6 AUKLAS GRIEŠANAS NAŽA ASINĀŠANA

1. Noņemiet auklas griešanas nazi (att. 32.A) no aizsarga (att. 32.B), atskrūvējot skrūvi (att. 32.C).
2. Nostipriniet auklas griešanas nazi (att. 32.A) spīlēs un uzasiniet to ar plakanas vīles palīdzību, sekojot tam, lai saglabātos sākotnējais griešanas leņķis.
3. Uzstādiat auklas griešanas nazi (att. 32.A) atpakaļ uz aizsarga (att. 32.B).

8.7 MINIMĀLO APGRIEZIENU REGULĒŠANA

⚠ *Ja griezējierīces dzinējs griežas ar minimāliem apgriezieniem, sazinieties ar vietējo izplatītāju, lai pareizi iestatītu dzinēju.*

8.8 KARBURATORS

Karburators ir noregulēts rūpnīcā, lai sniegtu maksimālu veiktspēju jebkurā lietošanas situācijā ar minimālu kaitīgo gāzu emisiju saskaņā ar spēkā esošajiem normatīviem.

Sliktas veiktspējas gadījumā sazinieties ar vietējo izplatītāju, lai veiktu karburācijas un dzinēja pārbaudi.

9. UZGLABĀŠANA

SVARĪGI *Drošības noteikumi, kuri jāievēro uzglabāšanas laikā, ir aprakstīti par. 2.4. Rūpīgi ievērojiet šo norādījumus, lai izvairītos no nopietniem riskiem vai bīstamām situācijām.*

Ja mašīna jāuzglabā ilgāk par 2-3 mēnešiem, jāveic daži pasākumi, lai izvairītos no grūtībām atsākt darbu vai neatgriezeniskiem dzinēja bojājumiem.

Pirms mašīnas uzglabāšanas:

1. Iztukšojiet degvielas tvertni ārpus telpām un atdzesejiet dzinēju.
2. Iedarbiniet dzinēju un ļaujiet tam darboties tukšgaitā, līdz tas apstājas, patērējot visu degvielu, kas palikusi karburatorā.
3. Ļaujiet dzinējam atdzist.
4. Noņemiet aizdedzes sveces uznavu (att. 19.H).
5. Rūpīgi iztīriet mašīnu.
6. Pārbaudiet, vai mašīnā nav bojājumu. Nepieciešamības gadījumā sazinieties ar pilnvaroto tehniskā atbalsta centru.
7. Novietojiet mašīnu uzglabāšanā:
 - sausā vidē;
 - no laika apstākļiem aizsargātā vietā;

- ar pareizi uzstādītu asmens aizsargu;
- bērniem nepieejamā vietā;
- pārliecinieties, ka no tās ir izņemtas visas atslēgas un tehniskajai apkopei izmantojamie instrumenti.

Atsākot mašīnas izmantošanu, sagatavojiet mašīnu, kā aprakstīts 6. nodaļā "Mašīnas izmantošana".

10. PĀRVIETOŠANA UN TRANSPORTĒŠANA

Mašīnas pārvietošanas vai transportēšanas laikā jāievēro šādi norādījumi:

- Apturiet mašīnu.
 - Noņemiet aizdedzes sveces uznavu (att. 19.H).
 - Izmantojiet izturīgus darba cimdus.
 - Kad griezējierīce apstāsies, uzstādiet asmens aizsargu.
 - Ņemt mašīnu tikai aiz rokturiem un novirzīt griezējierīci pretēji pārvietošanas virzienam.
- Transportējot mašīnu transportlīdzeklī, jāievēro šādi norādījumi:
- novietojiet to tādā veidā, lai tā nevienam neradītu bīstamību;
 - cieši piestipriniet to pie transportlīdzekļa, izmantojot troses vai ķēdes, lai izvairītos no apgāšanas, bojājumu un degvielas izplūdes riska.

11. APKOPE UN REMONTS

Šajā rokasgrāmatā ir sniegti visi mašīnas vadībai un pareizai lietotāja veicamajai pamata tehniskajai apkopei nepieciešamie norādījumi. Visi regulēšanas un tehniskās apkopes darbi, kas nav aprakstīti šajā rokasgrāmatā, ir jāveic pie dīlera vai specializētajā servisa centrā, kura darbiniekiem ir zināšanas un iekārtas, kuras nepieciešamas, šo darbu pareizai veikšanai, saglabājot mašīnas pirmatnējo drošības līmeni un sākotnējo stāvokli.

Ja darbus veic nepiemērotajās darbnīcās, vai tos veic nekvalificēts personāls, jebkāda veida garantija tiek anulēta, kā arī ražotājs tiek atbrīvots no jebkādām saistībām vai atbildības.

- Tikai autorizētie servisa centri drīkst veikt garantijas remontu un tehnisko apkopi.
- Autorizētie servisa centri izmanto tikai oriģinālās rezerves daļas. Oriģinālās rezerves daļas un piederumi ir izstrādāti speciāli šīm mašīnām.
- Neoriģinālās rezerves daļas un piederumi nav apstiprināti, neoriģinālu rezerves daļu un piederumu izmantošanas gadījumā garantija tiek anulēta.
- Iesakām vienu reizi gadā nogādāt mašīnu autorizētajā servisa centrā, lai veiktu tehnisko apkopi, remontu un drošības ierīču pārbaudi.

12. GARANTIJAS SEGUMS

Garantija sedz visus materiāla un ražošanas defektus. Lietotājam ir uzmanīgi jāievēro visi norādījumi, kas izklāstīti pievienotajā dokumentācijā.

Garantija nesedz bojājumus, kas radušies šādu iemeslu dēļ:

- Lietotājs nav iepazinies ar pievienoto dokumentāciju.
 - Neuzmanība.
 - Nepareiza vai neatļauta izmantošana vai montāža.
 - Neoriģinālu rezerves daļu izmantošana.
 - Ar mašīnu nepiegādātu vai ražotāja apstiprinātu piederumu lietošana.
- Turklāt garantija nesedz:
- Patērējamo materiālu normālu nodilumu, tādu kā griezējierīces, drošības bultskrūves.
 - Normālu nodilumu.

Pircēju aizsargā attiecīgas valsts likumi. Šī garantija nekādā veidā neierobežo nacionālajā likumdošanā noteiktās pircēja tiesības.

13. TEHNISKĀS APKOPES TABULA

Periodiskums	Operācija												
	MAŠĪNA					DZINĒJS							
	Visu stiprinājumu vadība (skatīt 7.5. nod.)	Drošības pārbaude / Vadības ierīču pārbaude (skatīt 6.2. nod.)	Vispārēja tīrīšana un pārbaude (skatīt 7.4. nod.)	Leņķiskā pārveda un elastīgas caurules elpošana (skatīt 8.1., 8.2. nod.)	Degvielas līmeņa pārbaude/papilolīnāšana (skatīt 7.3. nod.)	Vispārēja tīrīšana un pārbaude (skatīt 7.4. nod.)	Gaisa filtra tīrīšana (skatīt 8.3. nodālu)	Gaisa filtra tīrīšana (skatīt 8.3. nodālu)	Aizdedzes sveces tīrīšana (skatīt 8.4. nodālu)	Aizdedzes sveces nomaiņa (skatīt 8.4. nodālu)	Trokšņu slāpētāja stiprinājuma skrūves *	Degvielas filtra nomaiņa *	Cilindra izplūdes luktura un cilindra spārnu tīrīšana *
Pirms katras lietošanas reizes	✓	✓	✓	✓	✓	✓							
15 stundas							✓						
30 stundas				✓			✓		✓		✓		
45 stundas				✓			✓		✓				
60 stundas				✓			✓		✓				
75 stundas				✓			✓		✓				
90 stundas				✓			✓		✓				
105 stundas				✓			✓	✓	✓	✓	✓	✓	✓
120 stundas				✓			✓		✓				
135 stundas				✓			✓		✓				
150 stundas				✓			✓		✓				✓
165 stundas				✓			✓		✓				
180 stundas				✓			✓		✓				
195 stundas				✓			✓		✓				
210 stundas				✓			✓		✓		✓	✓	✓
225 stundas				✓			✓		✓				
240 stundas				✓			✓		✓				
255 stundas				✓			✓		✓				✓
270 stundas				✓			✓		✓				
280 stundas				✓			✓		✓				
300 stundas				✓			✓		✓				

*** Serviss, kas jāveic Jūsu pārdevējam vai pilnvarotajam servisa centram.

14. TRAUCĒJUMMEKLĒŠANA

PROBLĒMA	IESPĒJAMS CĒLONIS	RISINĀJUMS
1. Dzinēju nevar neiedarbināt vai tas neturpina darboties	Nepareiza ieslēgšanas procedūra.	Izpildiet norādījumus (skat. 6.3. nod.).
	Netīra svece vai neatbilstošs attālums starp elektrodiem	Pārbaudiet sveci (skat. par. 8.4).
	Gaisa filtrs aizsērējis	Iztīriet un / vai nomainiet filtru (skat. par. 8.3).
	Karburācijas problēmas	Sazinieties ar pilnvaroto servisa centru.
2. Dzinējs iedarbojas, taču ar nepietiekamu jaudu.	Gaisa filtrs aizsērējis	Iztīriet un / vai nomainiet filtru (skat. par. 8.3).
	Karburācijas problēmas	Sazinieties ar pilnvaroto servisa centru.
3. Dzinējs darbojas neregulāri vai nepietiekamu jaudu, darbojoties ar slodzi	Netīra svece vai neatbilstošs attālums starp elektrodiem	Pārbaudiet sveci (skat. par. 8.4).
	Karburācijas problēmas	Sazinieties ar pilnvaroto servisa centru.
4. Dzinējs pārmērīgi dūmo	Nepareizs maisījuma sastāvs	Sagatavojiet maisījumu saskaņā ar instrukcijām (skat. par. 7.2)
	Karburācijas problēmas	Sazinieties ar pilnvaroto servisa centru.
5. Dzinējā iekļuvis par daudz degvielas	Startera rokturis ir darbināts atkārtoti ar ieslēgtu starteri,	Noņemiet aizdedzes sveci (att. 31) un viegli pavelciet startera auklas rokturi (att. 19.I), lai izvairītos no pārāk liela degvielas patēriņa; tad nožāvējiet aizdedzes sveces elektrodus un ievietojiet to atpakaļ dzinējā.
6. Griezējierīces dzinējs darbojas tukšgaitā	Nepareizi noregulēta karburācija	Sazinieties ar pilnvaroto servisa centru.
7. Mašīna sāk vibrēt anomālā veidā	Bojājums vai izlōdzījušās daļas.	Apturiet mašīnu un atvienojiet aizdedzes sveces vadu (att. 19.H.). Pārbaudiet, vai nav bojājumu. Pārbaudiet, vai nav izlōdzījušos daļu un pievelciet tās. Veiciet detaļu pārbaudes, nomainītu vai remontu autorizētajā servisa centrā.
8. Mašīna ir sadūrusies ar svešķermeni	Bojājums vai izlōdzījušās daļas.	Apturiet mašīnu un atvienojiet aizdedzes sveces vadu (att. 19.H.). Pārbaudiet, vai nav bojājumu. Pārbaudiet, vai nav izlōdzījušos daļu un pievelciet tās. Veiciet detaļu pārbaudes, nomainītu vai remontu autorizētajā servisa centrā.

Ja pēc aprakstīto operāciju veikšanas traucējumi nepazūd, sazinieties ar vietējo izplatītāju.



INDICE

1. ОПШТИ ИНФОРМАЦИИ	1
2. БЕЗБЕДНОСНИ МЕРКИ	2
3. ПОЗНАВАЊЕ НА МАШИНАТА	4
3.1 Опис и употреба на машината.....	4
3.2 Ознаки за безбедност	5
3.3 Етикета за идентификација на производот	5
3.4 Главни делови.....	6
4. МОНТИРАЊЕ	6
4.1 Делови за монтирање.....	7
4.2 Скоп за рачка	7
4.3 Избирање на сечила и соодветна заштита	7
4.4 Монтирање на заштитата на сечилото	8
4.5 Монтирање и демонтирање на сечила	8
4.6 Монтирање на преносната цевка (модел со шипка што се одделува).....	9
4.7 Монтирање на флексибилна преносна цевка	9
5. КОМАНДИ ЗА КОНТРОЛА.....	10
5.1 Прекинувач за вклучување/исклучување на моторот	10
5.2 Команда на рачката за забрзување	10
5.3 Безбедносна рачка на забрзувачот.....	10
5.4 Рачка за мануелно стартување	10
5.5 Команда на рачката за успорување (доколку има).....	10
5.6 Команда за starter	10
5.7 Екран (доколку има).....	10
6. УПОТРЕБА НА МАШИНАТА	10
6.1 Прелиминарни операции	11
6.2 Безбедносни контроли	11
6.3 Стартување	12
6.4 Работа	12
6.5 Совети за работа.....	14
6.6 Запирање.....	14
6.7 По работата.....	14
7. РЕДОВНО ОДРЖУВАЊЕ.....	14
7.1 Општи информации.....	14
7.2 Подготовка на мешавината на гориво	15
7.3 Дополнување гориво	15
7.4 Чистење на машината и на моторот	15
7.5 Навртки и шrafoви за фиксирање.....	15
8. ВОНРЕДНО ОДРЖУВАЊЕ	16
8.1 Подмачкување на агониот пренос	16
8.2 Подмачкување на флексибилното вратило	16
8.3 Чистење на филтерот за воздух.....	16
8.4 Свеќичка	16
8.5 Одржување на уредот со сечивото.....	16
8.6 Острење на жицата за сечење	17
8.7 Прилагодување на брзината во мирување	17
8.8 Карбуратор	17
9. СКЛАДИРАЊЕ	17
10. РАКУВАЊЕ И ТРАНСПОРТ	18
11. ПОМОШ И ПОПРАВКА	18
12. ОПСЕГ НА ГАРАНЦИЈАТА	18
13. ТАБЕЛА ЗА ОДРЖУВАЊЕ	19
14. НЕСООДВЕТНА РАБОТА.....	20

1. ОПШТИ ИНФОРМАЦИИ

1.1 КАКО ДА СЕ ЧИТА УПАТСТВОТО

Во текстот на упатството, некои параграфи со информации од особена важност поради поголема сигурност и подобро функционирање се евидентирани на различен начин, според следниот критериум:

ЗАБЕЛЕШКА или **ВАЖНО** Даваат податоци или понатамошни информации за она што е претходно наведено и имаат за цел да спречат оштетување на машината или настанување на други штети.

Симболот  нагласува опасност. Непочитувањето на предупредувањето може да доведе до лична повреда или повреди на трети лица и/или штети.

.....
 * Пасусите означени со сиви квадратчиња ги
 * посочуваат опционалните карактеристики
 * коишто не се достапни кај сите модели
 * дадени во ова упатство. Проверете дали се
 * достапни карактеристики за овој модел.

Сите индикации за позицијата на машината „напред“, „назад“, „десно“ и „лево“ се дадени во однос на позицијата за работа на операторот.

1.2 НАСОКИ

1.2.1 Слики

Сликите во ова упатство за употреба се нумерирани со 1, 2, 3 и така натаму.

Компонентите посочени на сликите се означени со буквите А, В, С и така натаму.

Насоката за компонентата С на сликата 2 се означува со изразот: „Видете на сл. 2. С“, или поедноставно „(слика 2.С)“.

Фигурите се индикативни. Вистинските делови може да се разликуваат во однос на оние на сликата.

1.2.2 Наслови

Упатството е поделено на поглавја и пасуси. Насловот на пасус „2.1 Обука“ е поднаслов на „2. Безбедносни мерки“. Насоките за насловите или пасусите се означени со кратенките погл. или пас. и со соодветниот број. Пример: „погл. 2“ или „пас. 2.1.“

2. БЕЗБЕДНОСНИ МЕРКИ

2.1 ОБУКА

⚠ *Запознајте се со командите и правилното користење на машината. Научете брзо да ја запираат машината. Непридржувањето кон предупредувањата и кон упатството може да предизвикаат изгореници и/или сериозни повреди.*

- Националното законодавство може да ја ограничи употребата на машината.
- Да не се дозволи никогаш со машината да управуваат деца или лица кои немаат доволно искуство со управувањето. Локалните закони може да предвидат минимална возраст за управување со машината.
- Да не се користи никогаш машината доколку корисникот е уморен или болен, или доколку има консумирано лекови, дроги, алкохол или супстанции штетни за рефлексите и вниманието.
- Да се има во предвид дека корисникот е одговорен за несреќи и непредвидени ситуации кои може да се утврдат на трети лица или на нивниот имот. Во опсегот на одговорности на операторот спаѓа и проценката на можните ризици на теренот каде треба да се работи и затоа преземи ги сите неопходни безбедносни мерки за да ја гарантирате својата, но и безбедноста на другите особено на закосени, нерамни, лизгави или нестабилни терени.
- Во случај кога во опкружувањето на машината има други лица, проверете дали операторот ги почитува упатствата што се содржани во ова упатство.

2.2 ПРЕЛИМИНАРНИ ОПЕРАЦИИ

Лична заштитна опрема (ЛЗО)

- Носете соодветна заштитна облека посочена како облека за заштита при косење, ракавици против вибрации, шлем, заштитни очила, заштита од прав, акустична заштита и чевли со заштита од сечење и лизгање.
- Не носете марами, наметки, ремени, бразлетни, облека со лелеави делови или со врвки и врски и слични додатоци што висат или се долги и би можеле да се закачат за машината или за предмети и материјали кои се производ на работата.
- Соодветно приберете ја косата доколку е долга.

Простор за работа / Машина

- Проверете ја темелно целата површина за работа и отстранете сè што би можело да биде исфрлено од машината или да ги оштети сечилата/ротирачките единици (камења, гранки, железни жици, коски, итн.).

Мотор со внатрешно согорување мотори: гориво

⚠ ОПАСНОСТ! Бензинот и мешаните горива се многу запаливи.

- Чувајте го бензинот и мешаните горива во соодветни садови, на безбедно место, подалеку од извори на топлина или отворен пламен.
- Чувајте ги садовите подалеку од дофат на деца.
- Одржувајте ги садовите чисти од остатоци од трева, лисја или масло
- Не пушете за време на мешањето на гориво, дополнувањето или какви било други активности поврзани со горивото.
- Дополнувајте гориво со инка и на отворена површина.
- Не ги вдишувајте гасовите.
- Никогаш не отворајте го капачето на резервоарот, и не дополнувајте гориво додека моторот работи или е уште загреан.
- Полека отворете го капачето на резервоарот оставајќи внатрешниот притисок постепено да испари.
- Не го приближувајте резервоарот до отворен оган, за да ја проверите содржината.
- Доколку ви се истури гориво, не го стартувајте моторот, и преместете ја косилката подалеку од местото, и почекајте додека да испари горивото.
- Безбедно заменувајте го капачето на резервоарот, и садовите со гориво.
- Веднаш исчистете го секој остаток од истуреното гориво врз косилката или на земја.
- Не ја стартувајте косилката на истото место каде сте дополнувале гориво; стартувањето на моторот треба да се одвива на најмалку 3 метри оддалеченост од местото каде сте дополнувале гориво.
- Да се избегнува истекувањето на горивото на работната облека и во спротивно да се смени истата пред палење на моторот.

2.3 ВО ТЕКОТ НА РАБОТАТА

Работна површина



- Не го палете моторот во затворен простор каде што може да се акумулира јаглерод моноксид. Операцијата на стартување треба да се одвива на отворен простор или во простории со провев. Не заборавајте дека издуните гасови можат да бидат токсични.

- Кога ја стартувате косилката, не насочувајте го придувачот, а со тоа и издувните гасови кон запаливите материји..
- Не ја користете машината во ризични амбиенти во присуство на лесно запаливи гасови и прашина. Електричен контакт или механичко триење можат да предизвикаат палење на прашина или на издувната параа.
- Работете само на дневна светлина или при добро вештачко осветлување и при услови на добра видливост.
- Оддалечете ги лицата децата и животните од работниот простор. Не може да се чуваат деца додека се користи на машината, тие треба да бидат чувани од друго лице.
- Уверете се дека лицата се оддалечени 15 метри од опсегот на работа на машината, или 30 метри при сечење на големи парчиња
- Избегнувајте кога е можно да работите на мокар и лизгав терен или на терени кои се нерамни или закосени и не гарантираат стабилност на корисникот при работата.
- Обрнете особено внимание на нерамнините на теренот (наклони, вдлабнатини), закосувањата, скриените опасности и пречките коишто можат да ја ограничат видливоста.
- Обрнете особено внимание во близина на стрмнини, дупки или препреки.
- Секогаш работете поставени наспроти делот што се обработува, и никогаш над или под него, и исто така бидете внимателни при промена на насока и уверете се дека сечилото е секогаш поставено надолу
- Внимавајте на сообраќајот кога машината се користи во близина на пат.

Однесувања

- Во текот на работата, машината треба секогаш да се држи цврсто со двете раце, држејќи ја погонската единица на десната страна на телото, а главата за сечење под линијата на појасот
- Заземете цврста позиција и бидете внимателни.
- Никогаш не трчајте, туку одете.
- Машината секогаш мора да биде закачена на појасот во текот на работата.
- Секогаш држете ги рацете и носете подалеку од сечилото, особено при стартување на моторот и додека работите со машината.
- Внимание: сечилото продолжува да се врти уште неколку секунди откако ќе се исклучи или откако ќе го изгасите моторот
- Внимавајте на можни исфрлувања од сечилата.
- Внимавајте да не удирате силно со сечилото во другите предмети/пречки. Ако уредот со сечивото удри во пречка/предмет, може да предизвика контраудар. Ова дејство може да предизвика брзо отскокнување во обратна

страна насочувајќи го сечилото нагоре или кон операторот. Противударот може да предизвика губење контрола врз машината со можни тешки последици. За да избегнете противудар, преземерте ги следните одредени мерки на претпазливост:

- Држете ја машината цврсто со двете раце и поставете ги телото и рацете во позиција којашто ви дозволува да пружите отпор на силата на противударот.
- Не држете ги рацете многу нагоре и не сечете над линијата на рамениците.
- Користете само уреди за сечење што ги одредува производителот.
- Почитувајте ги упатствата на производителот кои се однесуваат на одржувањето на сечилата.
- Внимавајте да не дојде до повреди кои потекнуваат од кој било дел предвиден за регулирање на должината на сечење.
- Внимание: Сечилото продолжува да се врти дури и по исклучување на моторот.
- Да не се допираат деловите на моторот при работа бидејќи се топли. постои ризик од изгореници.
- За да го избегнете ризикот од пожар, не ја оставајте машината со врел мотор на лисја или на сува трева или друг запалив материјал.
-  Доколку нешто се скрши или дојде до незгода за време на работата, исклучете го моторот веднаш и оддалечете ја машината за да се избегне понатамошна штета; Во случај на инцидент со лична повреда или повреда на трето лице, пристапете веднаш кон постапката за давање најсоодветна прва помош за дадената состојба и обратете се во соодветен центар за здравствена заштита за неопходно лекување. Отстранете ги темелно сите остатоци од косењето што може да предизвикаат дефект или повреди на лица или животни ако останат незабележано во машината.
-  Дадените нивоа за бучава и вибрации во ова упатство се максимални вредности при употреба на машината. Употребата на елемент за косење којшто не е стабилен, движењето со преголема брзина, неодржувањето на машината, значително влијаат врз емисијата на бучава или вибрации. Затоа, неопходно е да применувате заштитни мерки за да елиминирате можни оштетувања заради зголемена бучава или значителни вибрации; одржувајте ја машината редовно, носете слушалки против бучава и правете паузи во работата.
-  Подолгата изложеност на вибрации може да предизвика повреди и невровакуларни нарушувања (познати и како „Рејноов

синдром“ или „студени раце“) особено кај луѓето кои страдаат од нарушувања на циркулацијата. Симптомите може да се покажат на рацете, на рачните зглобови или на прстите и се манифестираат со губење на осет, вкочанетост, чешање, болка, обезбојување и структурални промени на кожата. Овие ефекти може да се зголемат со ниски надворешни температури и / или од прекумерен притисок врз рачките. При појава на овие симптоми, треба да го намалите времето на користење на машината и да се советувате со лекар.

Ограничувања на употребата

- Машината не треба да ја користат лица што не се во состојба да ја држат цврсто со обеите раце и/или да одржуваат стабилна рамнотежа на нозете во текот на работата.
- Никогаш не користете ја машината со оштетена заштита, ако недостасува или ако не правилно поставена.
- Да не се изменуваат функциите на моторот ниту пак да се турира. Доколку моторот работи со претеран број на вртења ризикот од повреда се зголемува.
- Не изложувајте ја машината на непотребни сили и не користете мала машина за изведување тежки работи; адекватно користење на машината го намалува ризикот и го подобрува квалитетот на работата.

2.4 ОДРЖУВАЊЕ, ЧУВАЊЕ И ТРАНСПОРТ

Редовно одржувајте и правилно одложете ја машината за да ја одржите безбедноста на машината и нивото на работа.

⚠ Никогаш не користете ја машината со избавени или оштетени делови. Оштетените или избавените делови мора сепкогаш да се заменуваат, а не да се поправаат. Користете само оригинални делови: користењето на неоригинални делови или неточно монтирање на истите доведува до зголемени повреди и несреќи и го ослободува производителот од било каква обврска.

Одржување

- Контролирајте редовно да не има губење на масло и/или гориво за да се намали ризикот од пожари.
- Во текот на операциите за регулирање на машината, обрнете внимание и избегнувајте прстите да ви се наоѓаат заглавени во уредот со сечивото во движење и фиксните делови на машината.

Складирање

- Никогаш не ја складирајте машината со гориво во резервоарот, во просторија каде испарувањата од горивото може да допрат до отворен пламен, искра или до извор на топлина.
- За намалување на ризикот од оган, не оставајте полни контејнери во затворен простор.

2.5 ЗАШТИТА НА ЖИВОТНАТА СРЕДИНА

Заштитата на животната средина треба да е приоритет при користење на косилката, и да биде од корист за граѓаните и за животната средина.

- Избегнувајте да го вознемирувате соседството. Користете ја машината само во разумно време (не многу рано наутро и доцна навечер кога може да ги вознемири луѓето).
- Придржувајте се до локалните закони за отстранување на пакувањето, маслата, горивото, филтрите, оштетените делови, или какви било елементи со штетно влијание врз животната средина овие отпадоци не се фрлаат во ѓубре, туку треба да бидат разделени и да се достават до соодветни центри за собирање на истите, кои ќе се погрижат за рециклирање на материјалите.
- Придржувајте се до локалните одредби за отстранување на отпадни материјали.
- Кога косилката ќе се расипе, не ја исфрлајте надвор, туку однесете ја во депонијата за отпадни материјали, согласно позитивните локални одредби.

3. ПОЗНАВАЊЕ НА МАШИНАТА

3.1 ОПИС И УПОТРЕБА НА МАШИНАТА

Оваа машина претставува опрема за градинарство, поконкретно, пренослива машини за кастрење на грмушки/рабови со термички мотор, и е наменета за рекреативно користење.

Машината во суштина се состои од мотор којшто, низ погонското вратило затворено во цевка и аголна преносна единица, ги придвижува сечилата конфигурирани на различни начини за извршување на разни функции.

Операторот може да ја држи машината со помош на заштитна опрема и може да ги вклучува основните команди постојано одржувајќи го уредот за сечење на безбедносно растојание.

3.1.1 Предвидена употреба

Оваа машина е проектирана и конструирана за:

- косење трева и бездрвна вегетација со помош на најлонски конец што се наоѓа во макара за конец;
- за сечење на висока трева, грмушки, гранича и шумски бусени со дијаметар од најмногу 2 см и со помош на метални или пластични ножеви
- сечење на дрвени делови и мали дрвја (само со сечило за пила, доколку е дозволено);
- Само еден оператор може да ја користи.

3.1.2 Несоодветна употреба

Секоја различна употреба од горенаведената може да биде опасна и/или да предизвика штети на лица или предмети. Се отфрлаат при неправилна употреба (како пример, но не се ограничува на следното):

- употреба на машината за метење;
- регулација на живата ограда или други работи така што уредот со сечивото се наоѓа одоздола
- поткастрување дрвја;
- употреба на машината со уредот за сечење над линијата на ременот на операторот,
- употреба на машината за косење материјали што не се од вегетативна природа;
- употреба на уреди со сечива што не се наведени во табелата "Технички податоци". Ризик од сериозни повреди.;
- употреба на машината од страна на повеќе луѓе.

ВАЖНО *Неправилното користење на машината ја поништува гаранцијата и го ослободува Производителот од секаква одговорност, и целата одговорност за штета или повреда на корисникот или трети лица, паѓа на корисникот.*

3.2 ОЗНАКИ ЗА БЕЗБЕДНОСТ

На машината има симболи (сл. 2). Нивната функција е да го потсетат корисникот на неопходноста од внимателна употреба.

Значење на символите:



ПРЕДУПРЕДУВАЊЕ! ОПАСНОСТ!

Оваа машина може да биде опасна за вас или за другите доколку не се користи правилно.



ПРЕДУПРЕДУВАЊЕ! Пред да ја користите оваа машина, прочитајте го упатството за употреба.



Корисникот кој е одговорен за оваа машина, при секојдневно и континуирано користење во нормални услови, може да биде изложен на бука еднаква или поголема од 85 dB (A). Користете уреди за заштита на ушите, заштитни очила и шлемови.



Носете заштитни ракавици и чевли!



ОПАСНОСТ ОД ИСФРЛАЊА!

Сите лица и миленичиња треба да бидат најмалку 15 метро подалеку додека работи машината!



Максимална брзина на сечилата.



Не користете нож од циркуларна пила. **Опасност: Употребата на сечила за кружна пила најовие модели не е дозволена и го изложува корисникот на опасност од сериозни повреди, дури и смрт.**



ПРЕДУПРЕДУВАЊЕ! Бензинот е запалив. Оставете го моторот да се олади најмалку 2 минути пред да дополните гориво.



Внимавајте на ротацијата на сечивата.



ПРЕДУПРЕДУВАЊЕ! - Чувајте ја машината подалеку од топли површини.

ВАЖНО *Дадените етикети што се скинале или не се читливи, треба да се заменат. Нарачајте резервни ознаки од Овластен сервисен центар.*

3.3 ЕТИКЕТА ЗА ИДЕНТИФИКАЦИЈА НА ПРОИЗВОДОТ

Етикетата за идентификација на производот ги содржи следните податоци (Сл. 1):

1. Ниво на акустична моќност
2. Ознака за усогласеност
3. Месец / Година на производство
4. Тип на машина
5. Сериски број
6. Име и адреса на производителот
7. Код на производ

Запишете ги податоците за идентификација за машината на соодветните места на дадената етикета од внатрешната страна на капакот.

ВАЖНО *Наведете ги податоците од етикетата за идентификација на производот секогаш кога ќе го контактирате Овластениот сервисен центар.*

ВАЖНО *Пример на Изјавата за сообразност се наоѓа на последната страница во ова упатство.*

3.4 ГЛАВНИ ДЕЛОВИ

Машината се состои од следните главни делови коишто соодветствуваат на следните функции (сл.1):

- A. Мотор:** ги придвижува сечилата со помош на погонската цевка и аголниот пренос.
- B. Преносна цевка:** Во цевката се наоѓа погонското вратило што го пренесува ротационото движење на аголниот пренос.
 1. Цврста преносна цевка
 2. Флексибилна преносна цевка
- C. Аголен пренос:** крајниот дел на преносната цевка што го пренесува движењето на сечилата.
- D. Сечила:** соодветен елемент за сечење на вегетација
 1. **Макара за конец:** уред со сечиво од најлонски конец.
 2. **Сечила со 3 точки, 4 точки и 8 точки:** сечила на метален диск.
 3. **Сечило за пила** (доколку е дозволено): сечила за кружен метален диск со периферни запци.
- E. Заштита на сечилото:** е безбедносна заштита и спречува дадени собрани предмети со уредот со сечивото да се отфрлат далеку од машината.
 1. Макара за конец
 2. Сечило за пила (доколку е дозволено)

F. Предна рачка: со полукружна форма, овозможува управување со машината и тука е поставена заштитната бариера за нозете.

G. Задна рачка: овозможува управување со машината и таму се наоѓаат главните команди за палење/гасење/забрзување.

H. Заштитна бариера за нозете: безбедносна заштита којашто спречува несакан контакт со уредот со сечивото во текот на работата.

I. Рачка за управување: заоблена рачка за управување поставена попречно и асиметрично на шипката; се користи за контрола на машината, и на десната страна е опремена со главните контролни копчиња за вклучување/исклучување/забрзување.

J. Екран: прикажани се информации за работа и одржување на машината.

K. Место за закачување (на појасот): тука се закачува појасот за машината.

L. Појас: опрема што се состои од платнени ремени што минуваат над рамениците, помага да се издржи тежината на машината во текот на работата.

1. единечен ремен
2. двоен ремен
3. со ранец

M. Заштита за сечивото (при транспорт и преместување на машината): спречува несакан контакт со уредот со сечивото што може да доведе до тешки повреди.

4. МОНТИРАЊЕ

ВАЖНО *Безбедносните мерки што треба да ги следите се дадени во погл. 2. Строго придржувајте се до тие упатства за да избегнете сериозни ризици или несреќи.*

За потребите на складирање и транспорт, одредени компоненти на машината не се монтирани во фабриката, туку треба да се монтираат по нејзиното отпакување. Следете ги упатствата подолу.

⚠ *Распакувањето и целата монтажа треба да се извршат на цврста и рамна површина со доволно простор за ракување со машината и пакувањето, користејќи секогаш соодветна опрема. Не користете ја косилката пред да*

завршите со сите постапки наведени во поглавјето „МОНТИРАЊЕ“.

4.1 ДЕЛОВИ ЗА МОНТИРАЊЕ

Пакувањето ги содржи деловите за монтажа.

4.1.1 Распакување

1. Отворете го пакувањето внимателно за да не ги изгубите деловите
2. Прочитајте ја документацијата во кутијата каде се наведени овие упатства.
3. Извадете ги од кутијата сите делови што не се монтирани.
4. Извлекете го тримерот од кутијата.
5. Фрлете ги кутијата и амбалажата согласно локалните одредби.

4.2 СКЛОП ЗА РАЧКА

4.2.1 Монтирање на предната рачка - тип I

1. Поставете го капачето (Сл. 3.A) со вметнување на иглата (Сл. 3.A.1) во некој од отворите достапни на преносната цевка.
2. Прицврстете ја предната рачка заедно со заштитата за нозе (Сл. 3.B) со помош на завртките (Сл. 3.C), внимавајќи да ги задржите двата антивибрациски оклопи на место (Сл.3.D).
3. Целосно прицврстете ги завртките (Сл. 3.C).

4.2.2 Монтирање на предната рачка - тип II

1. Поставете го капачето (Сл. 4.A) со вметнување на иглата (Сл. 4.A.1) во некој од отворите достапни на преносната цевка.
2. Прицврстете ја предната рачка (Сл. 4.B) со завртките (Сл. 4.C).
3. Целосно прицврстете ги завртките (Сл. 4.C).

4.2.3 Монтирање на рачка за управување - тип III

1. Одвртете го централното копче (Сл. 5.A) и извадете го капачето (Сл. 5.B).
2. Вметнете ја рачката за управување (Сл. 5.C), и уверете се дека контролите се поставени на десната страна.
3. Поставете ја рачката за управување во најудобната работна позиција и блокирајте ја со помош на капачето (Сл. 5.B) и копчето (Сл. 5.A).
4. Поврзете ја контролната обвивка (Сл. 5.D) со соодветната стега за кабел (Сл. 5.E).

ЗАБЕЛЕШКА *Олабавете го копчето (Сл. 5.A) со цел да се ротира рачката за управување и да се намали целосната димензија за полесно складирање.*

4.2.4 Монтирање на рачка за управување - тип IV

1. Поставете го капачето (Сл. 6.A) со вметнување на иглата (Сл. 6.A.1) во некој од отворите достапни на преносната цевка.
2. Вметнете ја рачката за управување (Сл. 6.B), и уверете се дека контролите се поставени на десната страна.
3. Поставете ја рачката за управување во најудобната работна позиција и блокирајте ја со помош на завртките (Сл. 6.C).

4.2.5 Монтирање на рачка за управување - тип V

1. Вметнете ја рачката (Сл. 7.A) во нејзиното лежиште во преносната цевка (Сл. 7.B), и уверете се дека контролите се поставени на десната страна.
2. Прицврстете и блокирајте го копчето (Сл. 7.C) на рачката за управување (Сл. 7.A).

4.3 ИЗБИРАЊЕ НА СЕЧИЛА И СООДВЕТНА ЗАШТИТА

 **На секој уред за сечење треба да се става соодветната заштита наошто е посочено во табелата Технички податоци.**

Изберете го уредот за сечење којшто најмногу одговара на работата што треба да се изврши според општите инструкции:

- **Макарата со конец** може да елиминира висока трева и бездрвна вегетација во близина на сидови, огради, темели, патеки, околу дрвја, итн. или за комплетно чистење на дадена област во градината;

- Сечилата со 3 точки, 4 точки и 8 точки се соодветни за сечење на суви гранки и мали грмушки со дијаметар до 2 см;

• сечилото за пила (доколку е дозволено) се користи за сечење на дрвени делови и мали дрвја.

ВАЖНО Секогаш кога треба да ги менувате сечилата, демантирајте ги сите нивни делови.

4.4 МОНТИРАЊЕ НА ЗАШТИТАТА НА СЕЧИЛОТО

 Носете заштитни ракавици.

4.4.1 Монтирање на заштитата на сечилото (држач на жичана глава, сечило со 3 точки, 4 точки и 8 точки) - тип I

1. Одвртете ги завртките (Сл. 8.A).
2. Поставете ја заштитата (Сл. 8.C) во линија на отворите на преносот (Сл. 8.B).
3. Фиксирајте ја заштитата (Сл. 8.A) и затегнете ги завртките докрај (Сл. 8.C).

ЗАБЕЛЕШКА Заштитата за сечило(Сл. 8.E) го содржи следниот симбол:

 Го посочува правецот на ротација на сечилата.

4.4.2 Монтирање на заштитата на сечилото (држач на жичана глава, сечило со 3 точки, 4 точки и 8 точки) - тип II

ВАЖНО Секој пат кога ја употребувате заштитата, осигурајте дека плочката за преносната цевка (Сл. 9.B, Сл. 9.E) е поставена.

1. Одвртете ги завртките (Сл. 9.A).
2. Поставете ја заштитата (Сл. 9.C) во линија на отворите на преносот (Сл. 9.B).
3. Фиксирајте ја заштитата (Сл. 9.A) и затегнете ги завртките докрај (Сл. 9.C).

ЗАБЕЛЕШКА Заштитата за сечило (Сл. 9.E) го содржи следниот симбол:

 Го посочува правецот на ротација на сечилата.

4.4.3 Монтирање на заштитата на сечилото (држач на жичана глава) - тип III

1. Одвртете го заштитното капаче (Сл. 10.A) од крајот на долниот дел на шипката (Сл. 10.B).
2. Прицврстете ја заштитата (Сл. 10.C) на потпората (Сл. 10.D) со испорачаните завртки (Сл. 10.E).

ЗАБЕЛЕШКА Заштитата за сечило (Сл. 10.C) го содржи следниот симбол:

 Го посочува правецот на ротација на сечилата.

4.4.4 Монтирање на заштитата за сечило (сечило за пила, доколку е дозволено)

 Оваа заштита не треба да се користи за други сечила.

1. Отстранете ги сите заштити што се користат за други сечила.
2. Поставете ја заштитата (Сл. 11.B) во линија со отворите на преносот (Сл. 11.A).
3. Фиксирајте ја заштитата (Сл. 11.A) со затегнување на завртките докрај (Сл. 11.C).

4.5 МОНТИРАЊЕ И ДЕМОНТИРАЊЕ НА СЕЧИЛА

 Носете заштитни ракавици.

4.5.1 Монтирање на манара со конец за сечење - тип I

1. Поставете го внатрешниот прстен за заклучување (Сл.12.A) на вратилото во посочената насока, уверувајќи се дека жлебовите се соодветно споени со оние на аголниот пренос (Сл. 12.B).
2. Вметнете го испорачаниот клуч (Сл. 12.C) во соодветниот отвор на аголниот пренос (Сл. 12.D) и рачно ротирајте го прстенот за заклучување со притискање на клучот (Сл. 12.C) додека да влезе и да ја блокира ротацијата.
3. Монтирајте ја главата со жица за сечење (Сл. 12.F) со завртување во насока обратна од стрелките на часовникот.

4. Извадете го клучот (Сл.12.C) за да ја ресетирасте ротацијата.

ВАЖНО При користење на жичана глава, заштитата (Сл. 12.E) мора секогаш да биде поставена заедно со жичаното сечило(Сл. 32.A).

4.5.2 Демонтирање на макарата со конец за сечење - тип I

1. Вметнете го испорачаниот клуч (Сл. 12.C) во соодветниот отвор на аголниот пренос (Сл.12.D) и рачно ротирајте го прстенот за заклучување со притискање на клучот (Сл. 12.C) додека да влезе и да ја блокира ротацијата.
2. Демонтирајте го држачот на главата на жицата (Сл. 12.F) со завртување во насока на стрелките на часовникот.

4.5.3 Монтирање на макара со конец за сечење - тип II

1. Со соодветен клуч, блокирајте ја ротацијата на вратилото (Сл. 12.G).
2. Монтирајте ја макарата со конец за сечење (Сл. 12.H) со завртување во насока на стрелките на часовникот.

4.5.4 Демонтирање на макарата со конец за сечење - тип II

1. Со соодветен клуч, блокирајте ја ротацијата на вратилото (Сл. 12.G).
2. Демонтирајте го држачот на жичаната глава (Сл. 12.F) со завртување во насока спротивно на стрелките на часовникот.

4.5.5 Монтирање на сечило со 3 точки, 4 точки и 8 точки и сечило за пила (доолку е дозволено)

 **Ставете ја заштитата за сечивото.**

1. Поставете го внатрешниот прстен за заклучување (Сл. 13.A, Сл. 14.A) на вратилото во посочената насока, уверувајќи се дека жлебовите се соодветно споени со оние на аголниот пренос (Сл. 13.B, Сл. 14.B).
2. Поставете го сечилото (Сл. 13.C, Сл. 14.C) и надворешниот прстен за заклучување (Сл. 13.D, Сл. 14.D) со рамниот дел завртен кон сечилото.
3. Вметнете го испорачаниот клуч (Сл. 13.E, Сл. 14.E) во соодветниот отвор на аголниот пренос, рачно ротирајте го сечилото (Сл. 13.C, Сл. 14.C) и притискајте го клучот (Сл. 13.E, Сл. 14.E) додека да влезе во отворот на аголниот пренос (Сл. 13.B, Сл. 14.B) и да ја блокира ротацијата.

4. Вметнете го сливникот (Сл. 13.F, Сл. 14.F) и затегнете ја навртката (Сл. 13.G, Сл. 14.G) докрај во насока спротивно од стрелките на часовникот (25 Nm).
5. Извадете го клучот (Сл. 13.E, Сл. 14.E) за да ја ресетирасте ротацијата.

4.5.6 Демонтирање на сечило со 3 точки, 4 точки и 8 точки и сечило за пила (доолку е дозволено)

 **Ставете ја заштитата за сечивото.**

1. Вметнете го испорачаниот клуч (Сл. 13.E, Сл. 14.E) во соодветниот отвор, рачно ротирајте го сечилото (Сл. 13.C, Сл. 14.C) и притискајте го клучот (Сл. 13.E, Сл. 14.E) додека да влезе во отворот на аголниот пренос (Сл. 13.B, Сл. 14.B) и да ја блокира ротацијата.
2. Одвртете ја навртката (Сл. 13.G, Сл. 14.G) во насока на стрелките на часовникот и извадете го сливникот (Сл. 13.F, Сл. 14.F).
3. Извадете го надворешниот прстен за заклучување (Сл. 13.D, Сл. 14.D); потоа извадете го сечилото (Сл. 13.C, Сл. 14.C) и внатрешниот прстен за заклучување (Сл. 13.A, Сл. 14.A).

4.6 МОНТИРАЊЕ НА ПРЕНОСНАТА ЦЕВКА (МОДЕЛИ СО ШИПКА ШТО СЕ ОДДЕЛУВА)

1. Отстранете ја игличката за блокирање (Сл. 15.A) и притиснете го долниот дел на шипката (Сл. 15.B) додека да клине игличката за блокирање (Сл. 15.A) во отворот (Сл. 15.C) на шипката. Може да го олесните процесот на вметнување со мало ротирање на долниот дел (Сл. 15.B) во двете насоки; целосното вметнување се забележува со иглата (Сл. 15.A) која мора целосно да се повлече.
2. Кога вметнувањето е целосно, целосно затегнете го копчето (Сл.15.D).

4.7 МОНТИРАЊЕ НА ФЛЕКСИБИЛНА ПРЕНОСНА ЦЕВКА

1. Отстранете ги заштитните капачиња (Сл. 16.A) од двата краја на преносната цевка (Сл. 16.B), и уверете се дека се разликуваат еден со друг.
2. Отстранете го заштитното капаче (Сл.17.A) од испакнатата цевка (Сл.17.B) од задната рачка (Сл.17.C)
3. Вметнете го крајот со жлебот (Сл.17.D) во испакнатата цевка (Сл.17.B) од задната рачка (Сл.17.C) и фиксирајте го со завртка (Сл.17.E), уверувајќи се дека ќе остане блокиран.

4. Притиснете ја иглата (Сл.18.А) и вметнете го цревото (Сл.18.В) во лежиштето на погонската единица (Сл.18.С).
5. Ослободете ја иглата (Сл.18.А) за да го блокирате крајот на цевката (Сл.18.В).
6. Отстранете ја гумената заштита (Сл.18.Д) и протнете ги каблите внатре (Сл.18.Е).
7. Отворете го уредот за заштита на кабелот за забрзување (Сл.18.Ф) со одвртувач.
8. Поврзете ги каблите (Сл.18.Г) и (Сл.18.Н).
9. Повторно затворете го заштитниот уред (Сл.18.Ф).
10. Поврзете ги конекторите (Сл.18.И) и (Сл.18.Л).
11. Преместување на гумената заштита (Сл.18.Д).

5. КОМАНДИ ЗА КОНТРОЛА

5.1 ПРЕКИНУВАЧ ЗА ВКЛУЧУВАЊЕ/ ИСКЛУЧУВАЊЕ НА МОТОРОТ

Се користи за вклучување и исклучување на моторот. Прекинувачот има две позиции (Сл. 19.А):

 **СТОП** - моторот се исклучува и не може да стартува.

 **СТАРТ** - моторот може да стартува и да работи.

5.2 КОМАНДА НА РАЧКАТА ЗА ЗАБРЗУВАЊЕ

Се користи за прилагодување на брзината на сечилата.

Безбедносната рачка за забрзување (Сл. 19.В) може да работи само со истовремено притискање (Сл. 19.С).

Точната работна брзина се поставува со помош на безбедносната рачка за забрзување (Сл. 19.В) со нејзино повлекување.

5.3 БЕЗБЕДНОСНА РАЧКА НА ЗАБРЗУВАЧОТ

Безбедносната рачка за забрзување (Сл. 19.С) овозможува користење на контролната рачка за забрзување (Сл. 19.В).

5.4 РАЧКА ЗА МАНУЕЛНО СТАРТУВАЊЕ

Овозможува рачно стартување на моторот (Сл. 19.И).

5.5 КОМАНДА НА РАЧКАТА ЗА УСПОРУВАЊЕ (ДОКОЛКУ ИМА)

Се користи за ладно вклучување на моторот. Прекинувачот има две позиции (Сл. 19.Е):

 **Позиција А** - Рачката за успорување се деактивира (нормално работење и топло стартување на моторот).

 **Позиција В** - Рачката за успорување се активира (за ладно стартување на моторот).

5.6 КОМАНДА ЗА СТАРТЕР

 Притиснете го гуменото копче на стартерот за да се инјектира гориво во карбураторот, со што ќе се олесни стартувањето на моторот (Сл. 19.Ф).

5.7 ЕКРАН (ДОКОЛКУ ИМА)

На екранот (Сл. 19.Ј) се прикажуваат информации за работење и одржување на машината.

RPM Тахометар.
Бројките на екранот го покажуваат бројот на вртежи на моторот.

 **Тајмер.**
Бројките на екранот ги покажуваа часовите (Н) и минути (М) на работа на машината.

MAINTENANCE Одржување.

Иконата  покажува дека не е потребно одржување.

Иконата  започнува да трепка кога е достигнат прагот на часови за одржување. Зачестеноста и висот на интервенција се дадени во "Табелата за одржување" (видете поглавје 13). Трепкањето продолжува 1 час.

6. УПОТРЕБА НА МАШИНАТА

ВАЖНО *Безбедносните мерки што треба да ги следите се дадени во погл. 2. Строго придржувајте се до тие упатства за да избегнете сериозни ризици или несреќи.*

ВАЖНО *Машината се доставува без гориво.*

6.1 ПРЕЛИМИНАРНИ ОПЕРАЦИИ

Пред употреба на машината:

1. Ставете ја машината хоризонтално и стабилна на теренот
2. Изберете го уредот со сечивото којшто најмногу одговара на работата (пас. 4.3);
3. наполнете ја со гориво. За информации за тоа како да се подготви мешавината на горивото, методите и мерките на претпазливост за дополнување, видете ги дел 7.2 и 7.3;
4. правилно ставете го појасот (види дел 6.1.1).

6.1.1 Употреба на појас

Ремените мора да се подесат според висината и градбата на операторот.

• Модели со единечен ремен

Појасот мора да се постави пред да се прицврсти машината за додаточите.

Ременот (Сл. 20.A) мора да поминува преку левото рамо и да оди кон десната страна.

Ременот мора да се носи заедно со:

- потпора (Сл. 20.A.1), кука за прицврстување на машината (Сл.20.A.2). и куката за брзо ослободување (Сл. 20.A.3) на десната страна.

• Модели со двоен ремен

Појасот мора да се постави пред да се прицврсти машината за додаточите.

Ременот (Сл. 20.B) мора да се носи заедно со:

- потпора (Сл. 20.B.1), кука карабинер на машината (Сл. 20.B.2) и брзото ослободување (Сл. 20.B.3) лоцирани на десната страна;
- брзото ослободување на предната страна (Сл. 20.B.4);
- вкрстениот ремен на грбот на операторот (Сл. 20.B.6);
- со соодветно прицврстена тока (Сл. 20.B.5).

Ремените мора да бидат прицврстени за рамномерно распределување на товарот на рамената.

ВАЖНО *Во случај на опасност, откачете ја машината со брзо ослободување (Сл. 20.B.3).*

• Модели со ранец

Ранецот мора да се стави откако ќе ја вклучите машината.

Ранецот (Сл. 20.C) мора да се носи заедно со:

- ремените за рамена на рамената на операторот (Сл. 20.C.1);
- соодветно прицврстена тока (Сл. 20.C.2).
- куката карабинер на машината е лоцирана на десната страна (Сл. 20.C.3);
- брзо ослободување на предната страна (Сл. 20.C.4);

Ремените мора да бидат прицврстени за рамномерно распределување на товарот на рамената.

ВАЖНО *Во случај на опасност, откачете го појасот со брзо ослободување (Сл. 20.C.4).*

6.2 БЕЗБЕДНОСНИ КОНТРОЛИ

Спроведете ги следните безбедносни контроли и проверете дали резултатите соодветствуваат со даденото во табелата.

 **Секогаш проверувајте ги безбедносните контроли пред работа.**

6.2.1 Општа контрола

Предмет	Резултат
Рачки (Сл. 1.F, Сл. 1.G, Сл. 1.I)	Чисти, исушени, правилно и цврсто фиксирани на машината.
Заштита на сечилото. (Сл. 1.E.1, Сл. 1.E.2)	Соодветно за сечилата коишто се користат, правилно и безбедно прикачени за машината, коишто не се изабени или оштетени.
Точка за закачување на појасот (Сл. 1.K)	Правилно поставување
Брзо ослободување (Сл. 20.A.3, Сл. 20.B.3, Сл. 20.C.4)	Ефикасно. Мора да овозможи брзо ослободување на машината во случај на опасност.
Завртки на машината и на сечилото	Добро зашрафени (не разлабавени)
Сечило (Сл. 1.D.1, Сл. 1.D.2, Сл. 1.D.3)	Коишто не се оштетени или изабени.
Метално сечило (доолку е вградено) (Сл.1.D.2, Сл. 1.D.3)	Добро наострено
Филтер за воздух (Сл. 29.C)	Чист

Електрични кабли и кабел за свеќици	Во добра состојба за да се избегне создавање на искри.
Капаче за свеќица (Сл. 19.Н)	Во добра состојба и соодветно поставено на свеќицата

6.2.2 Тест за работата на машината

Дејство	Резултат
Стартување на машината (дел 6.3);	Сечилото (Сл. 1.D.1, Сл. 1.D.2, Сл. 1.D.3) не смее да се придвижува додека моторот е во мирување.
Истовремено активирајте ја контролната рачка за забрзување (Сл. 19.В) и безбедносната рачка за забрзување (Сл. 19.С).	Тие мора слободно да се движат без присилување.
Ослободување ја контролната рачка за забрзување (Сл. 19.В) и безбедносната рачка за забрзување (Сл. 19.С)	Рачките мора автоматски и брзо да се вратат во неутрална позиција, и моторот мора да се врати во брзина на мирување.
Притиснете ја командата за забрзувачот (Сл. 19.В)	Рачката за забрзување останува блокирана (Сл. 19.В).
Притиснете на прекинувач за вклучување/ исклучување на моторот (Сл. 19.А)	Прекинувачот мора лесно да преминува од една во друга позиција.

⚠ *Ано некој од резултатите не е ист како што е посочено во табелата, тогаш машината не може да се користи! Однесете ја во овластен сервис на проverka и поправка.*

6.3 СТАРТУВАЊЕ

Пред стартување на моторот:

1. поставете ја машината во стабилна позиција на земјата;
2. отстранете ја заштитата на сечилото (Сл. 1.М) (доколку се користи);
3. осигурајте се дека сечилото (Сл. 1.D.2, Сл. 1.D.3) (доколку се користи) не ја допира земјата или други предмети.

6.3.1 Ладен старт

⚠ *"Ладен старт значи палење најмалку 5 минути по гасење на моторот или по полнење.*

ВАЖНО *За да се спречи деформација, преносната цевка не смее да се користи како потпора за рацете или колената при стартување.*

ВАЖНО *За да избегнете оштетување, не го извлекувајте јажето целосно, не го лизгајте по краевите на отворот и постепено отпуштајте го копчето за да спречите неконтролирано премотување*

1. Уверете се дека прекинувачот (Сл.19.А) е во позиција „I“.
2. **само за модели со рачка за успорување:** Активирајте го успорувањето, со движење на рачката во позиција „В“ (Сл. 19.Е).
3. Притиснете го главното контролно копче (Сл. 19.Ф) 10 пати за да го олесните палењето на карбураторот. Уверете се дека сте го покриле отворот со прст, при притискање на командата.
4. Држете ја машината цврсто на земја, со едната рака врз погонската единица, за да не дојде до губење контрола при стартување (Сл. 21).
5. Полека повлечете го копчето на стартерот за 10-15 cm, додека да почувствувате одреден степен на отпор, и потоа повторно повлечете го неколку пати додека да ги чуете првите звуци на палење.
6. **само за модели со рачка за успорување:** Деактивирајте го успорувањето, со движење на рачката во позиција „А“ (Сл. 19.Е).
7. Повторно повлечете го копчето на стартерот додека моторот правилно да се вклучи.
8. Накратко употребете ја рачката за забрзување (Сл. 19.В) и ставете го моторот во состојба на мирување.
9. Оставете го моторот во состојба на мирување најмалку 1 минута пред да започнете со користење на машината.

ВАЖНО *Доколку повеќекратно се ракува со копчето на стартерот, моторот може да се запуши и да се отежни стартувањето. Доколку моторот работи на овој начин, види дел 14.*

6.3.2 Топол старт

За топол старт (веднаш по запирање на моторот), следете ги чекорите 1 - 2 - 3 - 4 - 6 - 7 од претходната постапка.

6.4 РАБОТА

ЗАБЕЛЕШКА *Пред започнување на било која задача за прв пат, треба да се запознаете со машината, и со најсоодветните техники на косење, имајќи на ум секогаш правилно да го носите појасот,*

фатете ја машината и направете ги движењата кои се потребни за извршување на работата.

За да работите се машината, постапете како што следи:

- секогаш закачувајте ја машината за појасот правилно поставена (пас. 6.1.1)
- во текот на работата, машината треба секогаш да се држи цврсто со двете раце, држејќи ја погонската единица на десната страна, а делот за сечење под линијата на појасот.

6.4.1 Техника на работа

6.4.1.a Макара за конец

⚠ *Користете САМО најлонски конец. Употребата на метални конци, металнопластични конци и/или несоодветни за макарата може да предизвикаат серија повреди и оштетувања.*

⚠ *Не ја користете машината за метење, и за накривување на главата со конец за сечење. Моторот е доволно моќен да исфрла предмети и мали камења на 15 или повеќе метри, предизвикувајќи оштетување на предметите и повреда на луѓето.*

a. Движење на сечење (косење)

Почнете со рамномерен 'од, со движења во форма на лак слично при традиционално косење без да ја закосувате макарата со конецот при работата (сл. 22).

Од почеток пробајте да работите на еднаква висина во мал простор, за да може да одржувате еднаква висина на косење со макарата со конец и на константна оддалеченост во однос на теренот. За опсежни сечења, може малку да ја закосите до околу 30° налево макарата со конецот.

⚠ *Не работете на овој начин ако постои можност да се отфрлат предмети што може да повредат луѓе, животни или да предизвикаат оштетувања.*

b. Прецизно сечење (обликување)

Држете ја машината малку закосена на тој начин што понискиот дел од макарата со конецот да не го допира теренот и линијата на сечење да се наоѓа на саканата точка одржувајќи го секогаш уредот за сечење подалеку од корисникот.

c. Сечење во близина на ограничувања / темели

Приближете ја полека макарата со конецот до оградите, стубовите, камењата, сидовите, итн. без примена на сила (Сл. 23).

Ако конецот се навитка околу некоја тврда препрека може да се скине или потроши; ако продолжите, ќе направите дупка во оградата, може да направите неправилно поткастрување. Во секој случај, сечење во близина на сидови, темели, огради и сл. може да предизвика користење на конецот што не се смета за нормално.

d. Сечење околу дрвја

Движете се околу дрвото од лево кон десно, пристапувајќи внимателно кон стеблото и внимавајќи конецот да не се заплетка околу дрвото со тоа што ќе ја држите макарата малку навалена нанапред (Сл. 24).

Имајте предвид дека најлонскиот конец може да скине или оштети мали жбунови и дека заплеткувањето на најлонскиот конец околу стеблото на жбуновите или дрвјата со нежна кора може да го уништи растението.

6.4.1.b Сечила со 3 точки, 4 точки и 8 точки

Започнете со сечење над растенијата и потоа спуштете го сечилото за косење за да ги исечете гранките на мали парчиња (Сл. 25).

6.4.1.c Сечило за пила (доолку е дозволено)

⚠ *Каде што е дозволено, сечилото за пила мора секогаш да се користи заедно со соодветната заштита (поглавје 4.4.2). Сечилото треба секогаш да биде добро наострено за да се намали ризикот од противудари.*

⚠ *При сечење на мали дрвја, проценете ја насоката на падот на дрвото, и земете ја предвид насоката на ветрот.*

За да добиете добри резултати при сечење на мали дрвја, вршете го сечењето со брзи движења кон гранката или трупот со максимални вртежи на моторот.

Избегнувајте употреба на десната страна на сечилото бидејќи постои ризик од противудар или блокирање на сечилото во однос на насоката на ротацијата (Сл. 26).

6.4.2 Регулација на должината на конецот од макарата во текот на работата

Оваа машина е опремена со полуавтоматско ослободување на жицата на главата.

Должината на конецот од макарата се регулира:

- кога конецот ќе се потроши и ќе стане крт,
- кога има поголемо вртење на моторот од нормалното;

- кога ќе забележите намалување во ефикасноста на сечењето.

За да пуштите нов конец:

- потчукнете ја макарата со крајот на сечењето од теренот (Сл. 27) со контролната рачка за забрзување целосно надолу притисната;
- жицата автоматски се ослободува и жицата за сечење (Сл. 32.A) ја крати останатата должина.

6.5 СОВЕТИ ЗА РАБОТА

При употреба, се препорачува редовно да се отстрануваат исечените треви обвиткани околу машината за да се избегне прегревање на моторот (Сл. 1.A) коешто може да биде предизвикано од тревата заглавена под заштитата на сечилото (Сл. 1.E.1, Сл1.E.2).

Поставете како што следи:

- застанете ја машината (пас. 6.6);
- извадете го капачето на свејницата (Сл. 19.H)
- носете заштитни ракавици;
- отстранете ја тревата со шрафцигер за да овозможите моторот правилно да се лади.

ЗАБЕЛЕШКА Во текот на првите 6-8 часови од работата на машината, избегнувајте користење на максимална брзина.

6.6 ЗАПИРАЊЕ

За да ја исклучите машината:

- Накратко отпуштете ја рачката за забрзување (Сл. 19.B) и оставете го моторот во состојба на мирување неколку секунди
- вклучете го прекинувачот (Сл.19.A) во позиција „О“;
- Почекајте да застане сечилото.

! Штом забрзувањето ќе се стави во мирување, потребни се неколку секунди пред да запре и сечилото.

ВАЖНО Застанете ја секогаш машината при менување на локацијата на работа.

! Моторот може да е многу вжештен веднаш по гаснењето. Не го допирајте. Постои опасност од изгореници.

6.7 ПО РАБОТАТА

- Извадете го капачето на свејницата.
- Кога сечилото прекинува да работи, ставете ја заштитата на сечилото;

- Оставете моторот да се олади пред да ја складирате машината во затворен простор.
- Исчистете (пас. 7.4).
- Уверете се дека нема делови кои се оштетени или не се прицврстени. Доколку е потребно, заменете ги оштетените делови и прицврстете ги олабавените завртки и навртки.

ВАЖНО Запрете ја машината (дел. 6.6), извадете го капачето на свејницата (Сл. 19.H) и поставете ја заштитата на сечилото секогаш кога машината е оставена без надзор.

7. РЕДОВНО ОДРЖУВАЊЕ

7.1 ОПШТИ ИНФОРМАЦИИ

ВАЖНО Безбедносните мерки што треба да ги следите се дадени во погл. 2. Строго придржувајте се до тие упатства за да избегнете сериозни ризици или несреќи.

! Пред да интервенирате на кој било начин на машината:

- запрете ја машината;
- извадете го капачето на свејницата (Сл. 19.H);
- со запрено сечило ставете ја заштитата за сечилото, (освен кога работите директно на сечилото);
- Оставете моторот да се олади пред да ја складирате машината во затворен простор;
- носете соодветна облека, заштитни ракавици и очила;
- прочитајте го соодветното упатство;

- Зачестеноста и висот на интервенција се дадени во "Табелата за одржување" (видете поглавје 13). Табелата ќе ви помогне безбедно да ја одржувате машината и нејзината ефикасност. Во неа се прикажани главните интервенции и предвидените интервали за секоја од ставките. Извршете ја постапката во предвидениот период.
- Користењето на неоригинални делови и додатоци може да има негативни последици врз функционирањето и сигурноста на машината. Производителот одбива секаква одговорност за штети предизвикани од споменатите производи.
- Оригиналните резервни делови се обезбедени од страна на Овластените центри за помош и Дилерите.

ВАЖНО Сите работи за одржување и регулација коишто несе опишани во ова упатство треба да се извршат кај застапникот или во овластен сервис.

7.2 ПОДГОТОВКА НА МЕШАВИНАТА НА ГОРИВО

Оваа машина е опремена со двотактен мотор којшто има потреба од мешавина на бензин и масло за подмачкување.

ВАЖНО Доколку се користи само масло, тоа ќе го оштети моторот и гаранцијата нема повеќе да важи.

ВАЖНО Користете исклучиво висококвалитетни горива и подмачкувачи за одржување на перформансот и трајноста на механичките делови.

7.2.1 Бензин - карактеристики

Користете само безоловен бензин (еколошки бензин) со октан не помал од 90 N.O.

ВАЖНО Еколошкиот бензин има тенденција да создава талози во садот доколку се чува подолго од 2 месеца. Секогаш користете свеж бензин!

7.2.2 Масло - карактеристики

Користете само висококвалитетно синтетичко масло специфично за двотактни мотори. Вашиот Дилер има специјално наменети масла за овој тип на мотор коишто гарантираат висока заштита.

ВАЖНО За да ги дознаете процентите на масло и бензин што треба да се користат, видете ја табелата "ТЕХНИЧКИ ПОДАТОЦИ".

7.2.3 Подготовка и чување на мешавината на гориво

Подготовка на мешавината на гориво:

1. додадете околу половина од количината на бензинот во соодветен канистер;
2. додадете го целото масло;
3. додадете го остатокот од бензинот;
4. затворете го капачето и силно протресете.

ВАЖНО Мешавината на гориво има рок на траење. Не подготвувајте прекумерни количества на мешавина на гориво за да спречите создавање на талог.

ВАЖНО Одделно чувајте ги садовите за мешавината на гориво и бензинот и добро

обележете ги за да не ги замените при наредната употреба.

ВАЖНО Редовно чистете ги садови за бензин и мешавина на гориво за да го отстраните талогот.

7.3 ДОПОЛНУВАЊЕ ГОРИВО

Пред дополнување гориво:

1. силно протресете го канистерот со мешавината на гориво;
2. поставете ја машината на рамна површина и во стабилна позиција со капачето на резервоарот за гориво завртено нагоре (Сл. 19.G).

ЗАБЕЛЕШКА Резервоарот за гориво

(Сл. 19.G) го содржи следниот симбол:



Резервоар за мешавина на гориво.

3. Искриете го капачето за гориво и околните делови за да се избегне навлегување на нечистотија при полнење гориво.
4. Внимателно и полека отворете го резервоарот за гориво за да се овозможи постепено намалување на притисокот.
5. Дополнете гориво со помош на инка; не го полнете резервоарот докрај.

7.4 ЧИСТЕЊЕ НА МАШИНАТА И НА МОТОРОТ

Чистете ја машината по секое користење.

За да го намалите ризикот од пожар:

- чистете ја машината, а особено моторот од остатоци од трева, лисја или прекумерни маснотии;
 - често чистете ги ребрата на цилиндарот со компресиран воздух, и отстранете ги струготините, гранчињата, лисјата и другите остатоци од делот на придушувачот.
- За да избегнете прегревање или оштетување на моторот, секогаш проверувајте дали решетката за ладење на воздух е чиста и без остатоци.

7.5 НАВРТКИ И ШРАФОВИ ЗА ФИКСИРАЊЕ

- Сите завртки, навртки и лостови треба да бидат добро прицврстени за да се осигурате дека опремата е безбедна за работа.
- Редовно проверувајте дали рачките се цврсто фиксирани.

8. ВОНРЕДНО ОДРЖУВАЊЕ

8.1 ПОДМАЧКУВАЊЕ НА АГОЛНИОТ ПРЕНОС

Подмачкајте со маст на база на литиум. Извадете ја завртката (Сл. 28.А) и ставете маст со рачна ротација на вратилото додека да излезе остатокот од маста; повторно вратете ја завртката (Сл. 28.А).

8.2 ПОДМАЧКУВАЊЕ НА ФЛЕКСИБИЛНОТО ВРАТИЛО

Подмачкајте со маст на база на литиум.

1. Откачете ја цевката (Сл. 28.В) од страната на моторот;
2. отстранете го флексибилното вратило (Сл. 28.С);
3. ставете ја маста со рачно ротирање на вратилото додека маста се распредели низ целата површина; потоа склопете сè (пас.4.6)

8.3 ЧИСТЕЊЕ НА ФИЛТЕРОТ ЗА ВОЗДУХ

ВАЖНО Чистењето на филтерот за воздух е важно за правилна работа и трајност на машината. НИКОГАШ не работете без филтер или со оштетен филтер за да избегнете оштетување на моторот.

Мора да го чистите филтерот по секои 15 часа на работа.

• Тип I

За чистење на филтерот:

1. одвртете ги завртките (Сл. 29.В), извадете го капакот (Сл. 29.А) и извадете го филтерот (Сл. 29.С);
2. млазот на компресиран воздух насочете го однатре за да ја отстраните прашината и остатоците (Сл. 30)
3. повторно поставете го филтерот (Сл. 29.С) и капакот (Сл. 29.А); потоа прицврстете ги завртките (Сл.29.В);

• Тип II

За чистење на филтерот:

1. одвртете го копчето (Сл. 29.В), извадете го капакот (Сл. 29.А) и извадете го филтерот (Сл.29.С);
2. млазот на компресиран воздух насочете го однатре за да ја отстраните прашината и остатоците (Сл. 30)
3. повторно поставете го филтерот (Сл. 29.С) и капакот (Сл. 29.А); потоа затегнете го копчето (Сл.29.В);

8.4 СВЕЌИЧКА

Извадете и редовно чистете ја свеќицата; отстранете ги остатоците со помош на жичана четка (Сл. 31).

Проверете и вратете го точното растојание помеѓу електродите (Сл. 31).

Повторно вратете ја свеќицата и целосно прицврстете ја со помош на испорачаниот клуч.

Свеќицата мора да се замени со свеќица со слични својства доколку електродите прегорат или изолацијата е влошена, или по 100 часа на работа.

8.5 ОДРЖУВАЊЕ НА УРЕДОТ СО СЕЧИВОТО

При сервисирање на сечилата, земете предвид дека тие можат да се придвижат дури и кога кабелот од свеќицата е исклучен.

Со оваа машина треба да се користат само уреди со сечиво коишто го носат кодот наведен во табелата со технички податоци.

Заради развојот на производот, сечилата наведени во табелата „Технички податоци“ треба со време да се заменат со други со соодветни карактеристики за замена и функционална безбедност.

 **Не го допирајте сечилото додека не е исклучен кабелот на свеќицата и ако сечилото сè уште ротира.**

 **Носете заштитни ракавици.**

8.5.1 Остренење/порамнување на сечивото

 **Од безбедносни причини, остренењето и балансирањето мора да се изведуваат во Овластениот сервисен центар кој располага со стручност и соодветни алатни за извршување; на оваа работа без да се ризикува оштетување на сечивото и да се предизвика небезбедна состојба во текот на работата.**

Сечилата со 3 точки, 4 точки и 8 точки може да се користат на двете страни. Кога едната страна на запците ќе се затапи, ножот може да се сврти и да се користи другата страна на запците.

Кога и двете страни се изабени, треба добро да се наострат.

⚠ Сечилото за пила не е реверзибилно, така што треба да се користи само од едната страна.

8.5.2 Замена на сечивото

⚠ Сечивото никогаш не смее да се поправа, туку мора да се замени штом ќе се забележат зачетоци на оштетување или кога ќе се достигне дозволиениот лимит за острење.

За постапката за замена, погледнете поглавје 4.5.3, и 4.5.4.

8.5.3 Замена на макарата за конец

• Тип I

Следете го прикажаниот редослед (Сл. 33).

• Тип II

Исечете нова линија до наведената должина (Сл. 34.A).

4. Свртете го вртливото копче (Сл. 35.A) за да го усогласите означувањето на вртливото копче (Сл. 35.B) со означувањето на макарата (Сл. 35.C).
5. Вметнете го едниот крај на конецот (сл. 35.D) во еден од двата отвори за излез и протнете го конецот во отворот отспротива.
6. Порамнете ги двата краја на конецот што излегува од двата отвори еднакво.
7. Завртете го вртливото копче (Сл. 36.A) следејќи ја насоката на стрелките за да го извртите конецот, и внимавајте да оставите простор од 175 mm помеѓу двата отвора (Сл. 36.B).

Ако останал стар конец во макарата или се скинал внатре, извадете го како што следи:

1. Притиснете ги јазичињата на страните на макарата со конец за сечење, каде што е означено со „PUSH“ (Сл. 37.A), и извадете го долниот дел на макарата (Сл. 37.B);
2. Извадете го конецот што останал внатре,
3. поставете ја главата (сл. 38.A) во лежиштето,
4. Затворете ја макарата со прицврстување на јазичињата (Сл. 38.B) во отворите (Сл. 38.C), со целосно притискање навнатре додека да кликнат на долниот дел на макарата (Сл. 38.D).

8.6 ОСТРЕЊЕ НА ЖИЦАТА ЗА СЕЧЕЊЕ

1. Извадете го жичаното сечило (Сл.32.A) од заштитата (Сл.32.B) со одвртување на завртката (Сл. 32.C).
2. Прицврстете ја жичаното сечило во менгема (Сл. 32.A) и наострете го со користење на рамна турпија, и внимавајте да го задржите првичниот агол на сечење;
3. Повторно вратете го жичаното сечило (Сл. 32.A) на заштитата (Сл. 32.B).

8.7 ПРИЛАГОДУВАЊЕ НА БРЗИНАТА ВО МИРУВАЊЕ

⚠ Доколку сечилата продолжат да ротираат кога моторот е во мирување, контактирајте го вашиот Дилер за точното прилагодување на моторот:

8.8 КАРБУРАТОР

Карбураторот е фабрички подесен да обезбедува максимални перформанси во секоја ситуација, со минимална емисија на штетни гасови, во согласност со позитивните одредби.

Во случај на влошена работа, контактирајте го Овластениот сервис за проверка на карбураторот и моторот.

9. СКЛАДИРАЊЕ

ВАЖНО Безбедносните прописи што треба да се следат при складирање се наведени во пасус 2.4. Строго придржувајте се до тие упатства за да избегнете сериозни ризици или несреќи.

Кога машината мора да се складира подолго од 2-3 месеци, мора да се преземат одредени чекори за да се избегнат потешкотии при продолжување на работата или трајно оштетување на моторот.

Пред складирање на машината:

1. Надвор испразнете го резервоарот за гориво кога моторот е изладен.
2. Стартувајте го моторот и оставете го да работи во брзина во мирување додека не престане, за да го истроши остатокот гориво од карбураторот.
3. Оставете го моторот да се олади.
4. Извадете го капачето на свеицата (Сл. 19.H).
5. Темелно исчистете ја косилката.
6. Проверете дали е оштетена косилката. Ако е потребно, контактирајте со овластен сервисен центар.
7. Складирајте ја машината:
– на суво место;

- заштитена од лошите временски услови;
- со правилно поставена заштита за сечило;
- подалеку од дофат на деца;
- уверувајќи дека сте ги тргнале клучевите и опремата што ја користевте при одржувањето.

При повторно стартување на машината, подгответе ја машината како што е наведено во дел 6. "Употреба на машината".

10. РАКУВАЊЕ И ТРАНСПОРТ

При ракување и транспорт на машината, секогаш:

- Запрете ја машината.
- Извадете го капачето на свеќицата (Сл. 19.H).
- Носете заштитни ракавици за изведување тешки работи.
- Кога сечилото прекинува да работи, ставете ја заштитата на сечилото;
- Фатете ја машината само за држачите и насочете го сечилото во правец спротивен од правецот на движење при работа.

Кога ја транспортирате машината со возило, не заборавајте да:

- поставете ја така што нема да биде опасност за никого;
- прицврстете ја косилката при транспорт со помош на јажиња или ланци, за да не се преврти и да предизвика штета или истекување на гориво.

11. ПОМОШ И ПОПРАВКА

Ова упатство ги претставува сите неопходни индикации за управување со машината и за правилно одржување што ги извршува корисникот. Сите интервенции и одржувања на косилката што не се дадени во ова упатство треба да се извршат од страна на Дилерот или Овластениот сервисен центар, бидејќи имаат големо познавање и ракуваат со потребната опрема за правилно извршување на работата, земајќи го предвид соодветниот степен на безбедност и состојбата на косилката.

Сите операции што се изведени на несоодветен начин и од неквалификувани лица придонесуваат да се прекине важноста на гаранција и обврските на Производителот.

- Одржувањата и поправките под гаранција смее да ги врши само Овластениот сервисен центар.
- Овластените сервисни центри користат само оригинални резервни делови. Оригиналните резервни делови и дополнителна опрема се специјално дизајнирани за машината.
- Резервните делови и дополнителна опрема коишто не се оригинални, не се одобрени. Употребата на неоригинални резервни делови и дополнителна опрема ја поништува гаранцијата.
- Се препорачува да ја носите косилката една годишно во Овластениот сервисен центар за сервисирање и безбедносна проверка.

12. ОПСЕГ НА ГАРАНЦИЈАТА

Гаранцијата ги покрива сите штети на материјалите и производството. Корисникот треба внимателно да ги следи сите упатства кои се дадени до приложената документација.

Гаранцијата не покрива штета предизвикана од:

- Недоволно познавање на приложената документација.
- Негрижа.
- Употребата и монтирањето не се правилни или конзистентни.
- Употреба на неоригинални резервни делови.
- користење на дополнителна опрема што не е испорачана или одобрена од страна на производителот.

Гаранцијата не покрива и:

- Нормално абеење на потрошните материјали како што е сечилото, безбедносните завртки.
- Нормално абеење.

Купувачот е заштитен со соодветните државни закони. Правата на купувачот кои се предвидени во дадените државни закони на ниеден начин не ја лимитираат оваа гаранција.

13. ТАБЕЛА ЗА ОДРЖУВАЊЕ

Период	Интервенција												
	МАШИНА					МОТОР							
	Проверете ги сите слојци (види погл. 7.5)	Безбедносни контроли/ проверка на командите (види погл. 6.2)	Стандардно чистење и проверка (види погл. 7.4)	Подмачкување на аголниот пренос и флексибилната цевка (види погл. 8.1, 8.2)	Проверка на нивото на гориво/ дополнување (види погл. 7.3)	Стандардно чистење и проверка (види погл. 7.4)	Чистење на филтерот на воздух (види погл. 8.3)	Замена на филтерот за воздух (види погл. 8.3)	Чистење на свежичката (види погл. 8.4)	Замена на свежичка (види погл. 8.4)	Зацврстување на завртките за придрушување*	Замена на филтерот за гориво*	Чистење на излезниот отвор и прстените* на цилиндарот
Пред секое употреба	✓	✓	✓		✓								
15 часови						✓							
30 часови				✓					✓		✓		
45 часови				✓					✓				
60 часови				✓					✓				
75 часови				✓					✓				
90 часови				✓					✓				
105 часови				✓				✓	✓		✓	✓	✓
120 часови				✓					✓				
135 часови				✓					✓				
150 часови				✓					✓				✓
165 часови				✓					✓				
180 часови				✓					✓				
195 часови				✓					✓				
210 часови				✓				✓	✓		✓	✓	✓
225 часови				✓					✓				
240 часови				✓					✓				
255 часови				✓					✓				✓
270 часови				✓					✓				
280 часови				✓					✓				
300 часови				✓					✓				

* Интервенции што треба да ја изведе застапникот или овластен сервисен центар

14. НЕСООДВЕТНА РАБОТА

НАЈДЕНА	МОЖНА ПРИЧИНА	РЕШЕНИЕ
1. Моторот не стартува или не продолжува да работи	Несоодветна процедура на палење.	Следете ги инструкциите (види Оддел 6.3)
	Нечиста свеќица или несоодветно растојание на електродите	Проверете ја свеќицата (види дел 8.4).
	Затнат воздушен филтер	Исчистете и/или заменете го филтерот (види дел 8.3).
	Дефект на карбуратор	Контактирајте го Овластениот сервисен центар.
2. Моторот стартува но со мала моќност.	Затнат воздушен филтер	Исчистете и/или заменете го филтерот (види дел 8.3).
	Дефект на карбуратор	Контактирајте го Овластениот сервисен центар.
3. Моторот не работи правилно или нема моќност	Нечиста свеќица или несоодветно растојание на електродите	Проверете ја свеќицата (види дел 8.4).
	Дефект на карбуратор	Контактирајте го Овластениот сервисен центар.
4. Моторот испушта прекумерни гасови	Неправилен состав на мешавината на гориво	Подгответе ја мешавината на гориво согласно упатствата (види дел 7.2)
	Дефект на карбуратор	Контактирајте го Овластениот сервисен центар.
5. Запушен мотор	Копчето на стартерот постојано се притиска кога стартерот е вметнат,	Извадете ја свеќицата (Сл. 31) и нежно повлечете го копчето за јаже за стартување (Сл. 19.1) за да го отстраните вишокот гориво; потоа исушете ги електродите на свеќицата и повторно склопете го моторот.
6. Сечилата ротираат кога моторот е во состојба на мирување	Неправилно подесување на карбураторот	Контактирајте го Овластениот сервисен центар.
7. Невообичаени вибрации на косилката	Оштетени или разлабавени делови.	Запрете ја машината и исклучете го кабелот на свеќицата (Сл. 19.Н.). проверете дали има некакво оштетување. Проверете дали деловите се разлабавени, и затегнете ги. Сите проверки, замени или поправки треба да ги врши вашиот овластен сервисен центар.
8. Во машината е заглавено страно тело	Оштетени или разлабавени делови.	Запрете ја машината и исклучете го кабелот на свеќицата (Сл. 19.Н.). проверете дали има некакво оштетување. Проверете дали деловите се разлабавени, и затегнете ги. Сите проверки, замени или поправки треба да ги врши вашиот овластен сервисен центар.

Доколку проблемот продолжува и по употреба на опишаните решенија обратете се на вашиот продавач..



INDICE

1. ALGEMEEN	1
2. VEILIGHEIDSVORSCHRIFTEN	2
3. LEER DE MACHINE KENNEN	4
3.1 Beschrijving machine en beoogd gebruik.....	4
3.2 Veiligheidssignalen.....	5
3.3 Identificatielabel product	5
3.4 Belangrijkste onderdelen.....	6
4. MONTAGE	6
4.1 Onderdelen voor de montage.....	7
4.2 Montage van de handgrepen	7
4.3 Keuze van de snij-inrichting en de specifieke bescherming	7
4.4 Montage van de bescherming van het maaiemechanisme.....	8
4.5 Montage/demontage van de snij-inrichting.....	8
4.6 Montage van de drijfstang (modellen met afneembare stang)	9
4.7 Montage van de flexibele drijfstang	9
5. BEDIENINGSELEMENTEN	10
5.1 Schakelaar start/stop motor	10
5.2 Versnellingshendel	10
5.3 Veiligheidshendel versnelling	10
5.4 Greep handmatige start.....	10
5.5 Bedieningshendel Choke (indien aanwezig)	10
5.6 Knop bediening voorinspuitsysteem (Primer)	10
5.7 Display (indien aanwezig).....	10
6. GEBRUIK VAN DE MACHINE	10
6.1 Voorafgaande werkzaamheden.....	11
6.2 Veiligheidscontroles	11
6.3 Starten	12
6.4 Het werk	12
6.5 Suggesties voor het gebruik	14
6.6 Stoppen.....	14
6.7 Na het gebruik	14
7. GEWOON ONDERHOUD.....	14
7.1 Algemeen.....	14
7.2 Voorbereiding van het mengsel	15
7.3 Brandstof bijvullen.....	15
7.4 Reiniging van de machine en van de motor..	15
7.5 Moeren en schroeven voor bevestiging	15
8. BUITENGEWOON ONDERHOUD.....	16
8.1 Smering van de hoekoverbrenging	16
8.2 Smering van de flexibele stang	16
8.3 Reiniging van de luchtfilter	16
8.4 Bougie	16
8.5 Onderhoud van het maaiemechanisme.....	16
8.6 Bijslijpen van de draadsnijder.....	17
8.7 Regeling van het stationaire toerental	17
8.8 Carburator	17
9. STALLING	17
10. HANTERING EN TRANSPORT	18
11. ASSISTENTIE EN HERSTELLINGEN	18
12. GARANTIEDEKING	18
13. TABEL ONDERHOUD	19
14. IDENTIFICATIE PROBLEMEN	20

1. ALGEMEEN

1.1 HOE DE HANDLEIDING LEZEN

In de tekst van de handleiding worden enkele paragrafen, die gegevens van bijzonder belang bevatten met betrekking tot de veiligheid of de werking, gekenmerkt door diverse symbolen die de volgende betekenis hebben:

OPMERKING of **BELANGRIJK** *verstrek* nadere gegevens of andere elementen ter aanvulling op hetgeen daarvoor vermeld is, om te voorkomen dat de machine beschadigd wordt of dat er schade veroorzaakt wordt.

Het symbool  wijst op een gevaar. Veronachtzaming van de waarschuwing leidt tot mogelijke persoonlijke letsels of letsels aan anderen en/of schade.

De paragrafen die aangegeven zijn met een grijze stippenrand wijzen op optionele kenmerken die niet aanwezig zijn op alle modellen die in deze handleiding beschreven zijn. Controleer of het kenmerk aanwezig is op het model in kwestie.

De aanwijzingen 'voor', 'achter', 'rechts' en 'links' hebben betrekking op de werkpositie van de bediener.

1.2 REFERENTIES

1.2.1 Afbeeldingen

De afbeeldingen in deze gebruiksaanwijzingen zijn genummerd 1, 2, 3 enz.

De onderdelen die op de afbeeldingen zijn aangegeven, zijn gekentekend met de letters A, B, C enz. Een verwijzing naar het onderdeel C in afbeelding 2 wordt aangegeven met de tekst: "Zie afbeelding 2.C" of eenvoudigweg "(Afb. 2.C)".

De afbeeldingen zijn indicatief. De effectieve delen kunnen wijzigen ten opzichte van wat aangegeven is.

1.2.2 Titels

De handleiding is onderverdeeld in hoofdstukken en paragrafen. De titel van de paragraaf '2.1 Training' is een ondertitel van '2. Veiligheidsvoorschriften'. De verwijzingen naar titels of paragrafen zijn aangegeven met de afkorting hst. of par. en het desbetreffend nummer. Voorbeeld: "hst. 2" of "par. 2.1".

2. VEILIGHEIDSVORSCHRIFTEN

2.1 TRAINING

⚠ Zorg dat u vertrouwd raakt met de bedieningsknoppen en in staat bent de machine op de juiste wijze te gebruiken. Leer de machine snel af te zetten. Het niet in acht nemen van de voorschriften en instructies kan brand en/of ernstige letsels veroorzaken.

- Het nationale normenstelsel kan het gebruik van de machine begrenzen.
- Laat nooit toe dat de machine gebruikt wordt door kinderen of door personen die niet vertrouwd zijn met deze aanwijzingen. De minimale leeftijd van de gebruiker kan landelijk gereguleerd zijn.
- Gebruik de machine nooit indien de gebruiker vermoeid of onwel is, of indien hij geneesmiddelen, drugs, alcohol of andere stoffen ingenomen heeft die een negatieve invloed kunnen hebben op zijn reactievermogen en aandacht.
- Denk eraan dat de persoon die de machine bedient of de gebruiker aansprakelijk is voor ongevallen en onvoorziene gebeurtenissen die personen of hun eigendommen kunnen overkomen. Het valt onder de verantwoordelijkheid van de gebruiker om de risico's, die het terrein waarop hij moet werken met zich mee kan brengen, te beoordelen en om alle nodige voorzorgsmaatregelen te treffen met het oog op zijn eigen veiligheid en die van anderen, met name op hellingen, hobbelige, gladde of instabiele terreinen.
- Indien men de machine aan derden wil geven of lenen, moet men zich ervan verzekeren dat de gebruiker de gebruiksaanwijzingen in dit handboek doorneemt.

2.2 VOORAFGAANDE WERKZAAMHEDEN

Persoonlijke beschermingsmiddelen (PBM)

- Gebruik aanpassende beschermende kledij met anti-snij beschermingen, trillingdempende handschoenen, beschermende bril, anti-stofmaskers, gehoorbeschermers en anti-snij schoenen met anti-slipzool.
- Draag geen sjaal, hemd, halsketting, armbanden, kledij met losse delen, of met bandjes of dassen of andere hangende of wijde accessoires die vastgegrepen kunnen worden door de machine of voorwerpen en materiaal aanwezig op de werkplaats.
- Lang haar wordt zorgvuldig bijeengebonden.

Werkzone / Machine

- Controleer grondig de hele werkzone en verwijder alles wat van door de machine weg zou

kunnen uitgestoten worden of het maaimechanisme/draaiende organen zou kunnen beschadigen worden (keien, takken, ijzerdraad, beenderen, enz.).

Explosiemotoren: brandstof

⚠ GEVAAR! De benzine en het mengsel zijn licht ontvlambaar.

- Bewaar de benzine in speciale recipiënten die daarvoor gehomologeerd zijn, op een veilige plaats, uit de buurt van warmtebronnen of vuur.
- De recipiënten moeten buiten het bereik van kinderen bewaard worden.
- Laat de recipiënten vrij van gras, bladeren of overtollig vet
- Rook niet tijdens de voorbereiding van het mengsel, tijdens het tanken of het bijvullen van brandstof of elke keer wanneer men met de brandstof werkt.
- Gebruik een trechter om brandstof bij te vullen, en doe dit enkel in de open lucht.
- Vermijd inademing van de dampen van de brandstof.
- Als de motor aanstaat of warm is mag u geen brandstof toevoegen of de dop van de benzinetank afdraaien.
- Open de dop van het reservoir langzaam om de interne druk geleidelijk aan af te laten.
- Breng geen vlammen nabij de opening van het reservoir om de inhoud ervan te controleren.
- Als u brandstof gemorst hebt, mag u de motor niet starten maar dient u de machine uit de buurt van de plek waar u de brandstof gemorst hebt te brengen en voorkomen dat er brand ontstaat. U dient te wachten totdat de brandstof verdampt is en de dampen opgelost zijn.
- Draai de dop altijd weer goed op het brandstofreservoir en op de houder van de brandstof.
- Reinig onmiddellijk elk spoor van brandstof dat op de machine of op de grond gelekt is.
- Start de machine nooit op de plaats waar de brandstof bijgevoerd werd; de motor moet steeds gestart worden op een afstand van minstens 3 meter van de plaats waar de brandstof bijgevoerd werd.
- Vermijd dat brandstof met kledij in contact komt. Als dit toch gebeurt, moet u eerst andere kledij aantrekken vooraleer de motor te starten.



2.3 TIJDENS HET GEBRUIK

Werkzone

- Start de motor niet in gesloten ruimten waar zich gevaarlijke koolstofmonoxide kan concentreren. Het opstarten moet in openlucht of op een goed verluchte plaats plaatsvinden. Denk er altijd aan dat uitlaatgassen giftig zijn.

- Richt, tijdens het opstarten van de machine, de geluïsdemper en dus de uitlaatgassen nooit naar ontvlambare materialen.
- Gebruik de machine niet in omgevingen met gevaar op ontploffing, in aanwezigheid van ontvlambare vloeistoffen, gas of stof. Elektrische contacten of mechanische wrijvingen kunnen vonken doen ontstaan, die stof of dampen kunnen doen ontbranden.
- Enkel bij daglicht of met goed kunstmatig licht en bij goede zichtbaarheid reinigen.
- Verwijder personen, kinderen en dieren uit de werkzone. De kinderen moeten onder toezicht van een andere volwassene staan.
- Controleer of andere personen zich op minstens 15 meter afstand van de actieradius van de machine bevinden, of op minstens 30 meter in geval van zwaardere werkzaamheden.
- Vermijd zoveel mogelijk te werken op een natte of glibberige grond, of in ieder geval op te oneffen of steile terreinen die de stabiliteit van de bediener tijdens het werken niet kunnen garanderen.
- Let bijzonder goed op de onregelmatigheden van het terrein (drempels, geulen), op de hellingen, op verborgen gevaren en op de aanwezigheid van eventuele hindernissen die de zichtbaarheid zouden kunnen beperken.
- Wees zeer voorzichtig nabij ravijnen, grachten of dijken.
- Werk op een helling dwars en nooit in de richting stijging/daling, let goed op bij de veranderingen van richting, controleer uw steunpunt goed en blijf steeds onder de snij-inrichting.
- Let goed op het verkeer, wanneer de machine dicht bij de straat gebruikt wordt.

Gedrag

- Tijdens het werk moet de machine altijd met beide handen vastgenomen worden, met de motor rechts van het lichaam en de snijgroep onder het niveau van de riem.
- Neem tijdens het gebruik een vaste en stabiele positie aan en wees altijd voorzichtig.
- Loop nooit, maar stap.
- Zorg ervoor dat de machine tijdens het werk altijd vastgehaakt is aan het draagstel.
- Houd altijd de handen en voeten ver van het maaimechanisme, zowel wanneer de motor gestart wordt als tijdens het gebruik van de machine.
- Let op: het snij-element blijft gedurende enkele seconden na zijn afkoppeling of na uitschakeling van de motor draaien.
- Let op eventueel materiaal dat door de beweging van het maaimechanisme wegspringt.
- Let erop niet hard met het maaimechanisme tegen vreemde voorwerpen/hindernissen te stoten. Indien het maaimechanisme een hindernis/voorwerp tegen komt, kan er zich een terugslag (kickback) voordoen. Dit kan een zeer snelle sprong in de tegenovergestelde richting veroorzaken, en het maaimechanisme naar boven en naar de bediener toe duwen. Door de terugslag kan men de controle over de machine verliezen, met mogelijk ernstige gevolgen. Om de terugslag te voorkomen, dienen de volgende voorzorgsmaatregelen genomen te worden:
 - Houd de machine stevig vast, met twee handen, en houd uw lichaam en armen in een positie die u toestaat te weerstaan aan de kracht van de tegenslag.
 - Steek de armen niet te hoog uit en maa niet boven het niveau van de riem.
 - Gebruik enkel de door de fabrikant aangegeven maaimechanismen.
 - Volg de aanwijzingen van de fabrikant met betrekking op het onderhoud van het maaimechanisme.
- Let op het risico op letsels veroorzaakt door eender welke inrichting voor het snijden van de lengte van de draad.
- Let op: het snij-element blijft ook na het uitschakelen van de motor draaien.
- De delen van de motor niet aanraken, omdat die tijdens het gebruik erg heet worden. Gevaar voor brandwonden.
- Om brandgevaar te voorkomen, de machine niet met warme motor achterlaten op bladeren, droog gras of andere ontvlambare materialen.
-  In geval van breuken of incidenten tijdens het werk, dient men de motor onmiddellijk stil te leggen en de machine te verwijderen om geen verdere schade te berokkenen; in geval van ongevallen met persoonlijke letsels of letsels aan derden, dient men onmiddellijk de meest geschikte eerste-hulp-procedures te volgen voor de situatie en zich tot een gezondheidsstructuur te richten voor de nodige zorgen. Verwijder zorgvuldig eventuele resten die schade of letsels aan personen of dieren kunnen veroorzaken indien ze onopgemerkt blijven.
-  Het niveau van geluid en trillingen als aangegeven in deze handleiding, zijn maximale waarden voor het gebruik van de machine. Het gebruik van een niet gebalanceerd maaielement, een overdreven snelheid van de beweging en gebrekkig onderhoud hebben een negatieve invloed op het geluidsniveau en op de trillingen. Bijgevolg is het noodzakelijk preventieve maatregelen te treffen om mogelijke schade ten gevolge van een hoog geluidsniveau en stress van trillingen te vermijden; zorg voor het onderhoud van de machine, draag gehoorbescherming, maak pauzes tijdens het werk.
-  De langdurige blootstelling aan trillingen kan neuro-vasculaire letsels en problemen veroorzaken (ook bekend onder de naam "fenomeen van Raynaud" of "witte hand"), voor-

al bij personen met circulatiestoornissen. De symptomen kunnen betrekking hebben op de handen, de polsen en de vingers, met verlies van gevoeligheid, loomheid, jeuk, pijn, verkleuring of structurele wijzigingen van de huid. Deze effecten kunnen versterkt worden door een lage omgevingstemperatuur en/of een overdreven druk op de handgreep. Wanneer deze symptomen optreden, moet de machine minder lang gebruikt worden en is het noodzakelijk een arts te raadplegen.

Beperkingen voor het gebruik

- De machine mag niet gebruikt worden door personen die niet in staat zijn om het stevig met beide handen vast te houden en/of tijdens het werk in stabiel evenwicht op hun benen te staan.
- Gebruik de machine nooit indien de beschermingen beschadigd zijn, ontbreken of niet correct geplaatst zijn.
- De afstellingen van de motor niet wijzigen, en de motor niet op een te hoog toerental brengen. Indien de motor op een te hoog toerental draait, neemt het risico voor lichamelijke letsels toe.
- Overbelast de machine niet en gebruik geen kleine machine om zware werken te verrichten; het gebruik van een machine met aangepaste afmetingen zal de risico's beperken en de kwaliteit van het werk verbeteren.

2.4 ONDERHOUD, OPSLAG EN TRANSPORT

Regelmatig onderhoud en een correcte stalling garanderen de veiligheid van de machine en het niveau van de performance.

⚠ Gebruik de machine nooit als er onderdelen versleten of beschadigd zijn. De defecte of beschadigde onderdelen moeten vervangen en niet gerepareerd worden. Gebruik uitsluitend originele reserveonderdelen: het gebruik van niet-originele en/of niet correct gemonteerde reserveonderdelen brengt de veiligheid van de machine in gevaar. Dit kan ongevallen en lichamelijke letsels veroorzaken en ontheft de constructeur van elke verplichting of verantwoordelijkheid.

Onderhoud

- Om brandgevaar te beperken, moet u regelmatig controleren of er geen olie en/of brandstof lekt.
- Tijdens de afstellingen van de machine, moet men erop letten dat de vingers niet tussen de snij-inrichting en de vaste delen van de machine geklemd geraken.

Stalling

- Zet de machine niet met brandstof in de tank in een ruimte waar de brandstofdampen met

vlammen, vonken of een warmtebron in aanraking zouden kunnen komen.

- Laat geen houders met restmateriaal in een gesloten ruimte, om het risico op brand te voorkomen.

2.5 BESCHERMING VAN DE OMGEVING

De milieubescherming moet een belangrijk en prioritair aspect vormen voor het gebruik van de machine, ten gunste van de civiele samenleving en de omgeving waarin we leven.

- Wees geen storend element voor uw burens. Gebruik de machine enkel op redelijke uren (niet 's ochtends vroeg of 's avonds laat wanneer dit andere personen zou kunnen storen).
- Volg nauwgezet de plaatselijke normen voor het verwerken van de verpakking, olie, brandstof, filters, versleten delen of eender welk element met een sterke invloed op de omgeving; dit afval mag niet met de huisafval weggeworpen worden, maar moet gescheiden worden en aan speciale verzamelcentra toevertrouwd worden, die de recyclage van de materialen zullen verzorgen.
- Volg scrupuleus de lokale normen op voor de afdrinking van het afval.
- Bij het buiten bedrijf stellen van de machine, mag deze nooit in het milieu achtergelaten worden maar moet ze naar een container park gebracht worden, volgens de geldende plaatselijke normen.

3. LEER DE MACHINE KENNEN

3.1 BESCHRIJVING MACHINE EN BEOOGD GEBRUIK

Deze machine is een tuingereedschap en is meer bepaald een trimmer / grasrandsnijder met een verbrandingsmotor, ontworpen voor hobbygebruik.

De machine bestaat hoofdzakelijk uit een motor die, via een aandrijftras in een buis en een hoekoverbrenging, een snij-inrichting aandrijft die op verschillende wijzen wordt geconfigureerd om verschillende functies uit te voeren.

De gebruiker kan de machine meevoeren met behulp van een draagstel en de voornaamste functies bedienen terwijl hij/zij steeds op veilige afstand van het maimechanisme blijft.

3.1.1 Voorzien gebruik

Deze machine is ontworpen en gebouwd voor:

- het maaien van gras en niet-houtachtig groen, met behulp van een nylon draad in een draadhouder;
- het maaien van hoog gras en het snoeien van dorre takken, takjes en houterige struiken met een diameter tot 2 cm, met behulp van metalen of plastic messen;
- het zagen van houten delen en het vellen van kleine bomen (alleen met zaagblad, indien toegestaan);
- gebruik door een enkele bediener.

3.1.2 Onjuist gebruik

Eender welk ander gebruik, dat afwijkt van wat hierboven beschreven is, kan gevaarlijk zijn en schade berokkenen aan personen en/of zaken. De volgende situaties behoren tot het onjuist gebruik (bijvoorbeeld, maar niet uitsluitend):

- de machine gebruiken om te vegeen.
- heggen knippen of andere werkzaamheden waarbij het maaimechanisme niet op grondhoogte gebruikt wordt;
- bomen snoeien;
- gebruik van de machine met het maaimechanisme boven de riemhoogte van de bediener;
- gebruik van de machine voor het snijden van niet plantaardig materiaal;
- het gebruik van andere snoei-inrichtingen dan diegene die vermeld zijn in de tabel "Technische gegevens". Gevaar voor ernstige verwondingen en kwetsuren;
- gebruik van de machine door meer dan één persoon tegelijk.

BELANGRIJK *Het onjuist gebruik brengt verval van zowel de garantie als de aansprakelijkheid van de fabrikant teweeg waardoor de gebruiker zelf verantwoordelijk is voor schade of letsel die hijzelf of anderen oplopen.*

3.2 VEILIGHEIDSSIGNALLEN

Er zijn verschillende symbolen op de machine aanwezig (Afb. 2). Hun taak is de bediener te herinneren aan het gedrag dat hij moet aanhouden om de machine met de nodige aandacht en voorzichtigheid te gebruiken.

Betekenis van de symbolen:



LET OP! GEVAAR! Indien deze machine niet correct gebruikt wordt, kan ze gevaarlijk zijn voor de bediener en voor anderen.



LET OP! Voordat u deze machine in gebruik neemt eerst de gebruiksaanwijzingen lezen.



De persoon die deze machine dagelijks in normale omstandigheden gebruikt kan blootgesteld zijn aan een geluidsniveau van 85 dB (A) of hoger. Draag een gehoorbescherming, een veiligheidsbril en een helm.



Draag werkhandschoenen en veiligheidsschoeisel!



GEVAAR VOOR WEGSPRINGENDE DELEN! Houd personen of huisdieren minstens 15 meter uit de buurt tijdens het gebruik van de machine!



Maximum snelheid van de snij-inrichting.



Gebruik geen cirkelzagen. **Gevaar: Het gebruik van een cirkelzaag met modellen die dit symbool niet dragen stelt de gebruiker bloot aan gevaren voor bijzonder ernstige letsels, die dodelijk kunnen zijn.**



LET OP! Benzine is ontvlambaar: Laat de motor minstens 2 minuten afkoelen voor bij te tanken.



Let op de duwkracht van het mes.



LET OP! - Houd voldoende afstand van de hete oppervlakken.

BELANGRIJK *De beschadigde of onleesbaar geworden labels moeten vervangen worden. Vraag nieuwe labels aan uw eigen geautoriseerd Dienstcentrum.*

3.3 IDENTIFICATIELABEL PRODUCT

Het identificatielabel van het product bevat de volgende gegevens (Afb. 1):

1. Geluidsniveau
2. Conformiteitskenteken
3. Productiemaand/productiejaar
4. Machinetype
5. Serienummer
6. Naam en adres van de fabrikant
7. Artikelcode

Schrijf de identificatiegegevens van de machine in de vakjes op het label aan de achterkant van de omslag.

BELANGRIJK *Gebruik de identificatiegegevens die aangegeven zijn op het identificatielabel van het product bij ieder contact met de geautoriseerde werkplaats.*

BELANGRIJK *Het voorbeeld van de verklaring van overeenstemming bevindt zich op de laatste pagina's van de handleiding.*

3.4 BELANGRIJKSTE ONDERDELEN

De machine bestaat uit de volgende hoofdonderdelen, met de volgende functies (Afb.1):

- A. Motor:** deze geeft de beweging aan de snij-inrichting door middel van de drijfstang en de hoekoverbrenging.
- B. Drijfstang:** in deze stang is de aandrijf-as voorzien die dient om de rotatiebeweging door te zenden naar de hoekoverbrenging.
 1. Starre drijfstang
 2. Flexibele drijfstang
- C. Hoekoverbrenging:** het einddeel van de drijfstang die de aandrijving doorgeeft naar het maaimechanisme.
- D. Snij-inrichting:** dit is het element dat de vegetatie snijdt
 1. **Draadhouder:** maaimechanisme met nylondraad.
 2. **Mes met 3 punten, 4 punten en 8 punten:** snij-inrichting met metalen schijf.

3. Zaagblad (indien toegestaan): snij-inrichting met cirkelvormige metalen schijf met periferische snijtanden.

- E. Bescherming van het maaimechanisme:** dit is een beveiliging die voorkomt dat eventuele voorwerpen, die door het maaimechanisme meegenomen worden, ver van de machine weg kunnen schieten.
 1. Draadhouder
 2. Zaagblad (indien toegestaan)

F. Voorste handgreep: met halfronde vorm, staat de bediening van de machine toe en voorzien van beenbescherming.

G. Achterste handgreep: staat de bediening van de machine toe; op de handgreep bevinden zich de belangrijkste commando's voor inschakelen/uitschakelen/versnellen.

H. Beenbescherming: dit is een beveiliging die ongewilde aanrakingen met de maai-inrichting tijdens het gebruik voorkomt.

I. Greep: greep onder de vorm van een "hoorn", dwars op en asymmetrisch met de stang gesteld; staat de bediening van de machine toe, aan de rechter zijde bevinden zich de belangrijkste bedieningen voor inschakelen/uitschakelen/versnellen.

J. Display: heeft informatie weer over de werking en het onderhoud van de machine.

K. Aanslagpunt (van het draagstel): waar het draagstel van de machine moet aan vastgehaakt worden.

L. Draagstel: kledij bestaande uit stoffen gordels die over de schouders lopen en helpen het gewicht van de machine te dragen tijdens het werk.

1. enkele riem
2. dubbele riem
3. rugzakmodel

M. Mesbescherming (voor het vervoer en de verplaatsing van de machine): beschermt tegen ongewilde aanraking van het maaimechanisme, wat ernstige letsels zou kunnen veroorzaken.

4. MONTAGE

BELANGRIJK *De in acht te nemen veiligheidsnormen worden beschreven in hst. 2. Neem deze aanwijzingen strikt in acht om geen ernstige risico's of gevaren te lopen.*

Om vervoers- en opslagredenen worden sommige onderdelen van machine niet direct in de fabriek gemonteerd. Zij dienen na het uitpakken gemonteerd te worden aan de hand van de volgende instructies.

 **Uitpakken en montage dient te worden uitgevoerd worden op een vlakke en stevige**

ondergrond, met voldoende ruimte voor verplaatsing van de machine en verpakkingsmateriaal en altijd met het juiste gereedschap. Gebruik de machine niet vooraleer de aanwijzingen van de sectie 'MONTAGE' teneinde gebracht te hebben.

4.1 ONDERDELEN VOOR DE MONTAGE

De verpakking bevat de onderdelen voor de montage.

4.1.1 Uitpakken

1. Open de verpakking voorzichtig, let erop geen onderdelen te verliezen.
2. Raadpleeg de documentatie in de doos, inclusief deze gebruiksaanwijzingen.
3. Haal alle onderdelen die niet gemonteerd zijn uit de doos.
4. Haal de trimmer uit de doos.
5. Voer de doos en de verpakkingen af volgens de plaatselijke normen.

4.2 MONTAGE VAN DE HANDGREPEN

4.2.1 Montage van de voorste handgreep - Type I

1. Positioneer de schroefasmoer (Afb. 3.A) en plaats de pin (Afb. 3.A.1) in een van de openingen in de drijfstang.
2. Monteer de voorste greep voorzien van beschermingsbarrière van het been Afb. 3.B) met behulp van de schroeven (Afb. 3.C), en let op dat de twee trilwerende helften in positie worden gehouden (Afb.3.D).
3. Draai de schroeven helemaal vast (Afb. 3.C).

4.2.2 Montage van de voorste handgreep - Type II

1. Positioneer de schroefasmoer (Afb. 4.A) en plaats de pin (Afb. 4.A.1) in een van de openingen in de drijfstang.
2. Monteer de voorste handgreep (Afb. 4.B) met behulp van de schroeven (Afb. 4.C).
3. Draai de schroeven geheel in (Afb. 4.C).

4.2.3 Montage van de greep - Type III

1. Draai de centrale knop (Afb. 5.A) vast en verwijder de schroefasmoer (Afb. 5.B).
2. Plaats de greep (Afb. 5.C), en zorg er voor dat de bedieningen zich aan de rechter kant bevinden.
3. Richt de greep in de meest comfortabele positie voor de werkzaamheden, en blokkeer ze met behulp van de schroefasmoer (Afb. 5.B) en de knop (Afb. 5.A).
4. Koppel de hoos van de bedieningen (Afb. 5.D) aan de kabelklem (Afb. 5.E).

OPMERKING *Wanneer de knop (Afb. 5.A) wordt gelost, kan de greep gedraaid worden om de plaatsinname voor de opslag te verminderen.*

4.2.4 Montage van de greep - Type IV

1. Positioneer de schroefasmoer (Afb. 6.A) en plaats de pin (Afb. 6.A.1) in een van de openingen in de drijfstang.
2. Plaats de greep (Afb. 6.B), en zorg er voor dat de bedieningen zich aan de rechter kant bevinden.
3. Richt de greep in de meest comfortabele werkpositie, en blokkeer met behulp van de schroeven (Afb. 6.C).

4.2.5 Montage van de greep - Type V

1. Plaats de greep (Afb. 7.A) in de zitting in de drijfstang (Afb. 7.B) en houd de bedieningen aan de rechter kant.
2. Draai de knop (Afb. 7.C) van de greep (Afb. 7.A) helemaal vast.

4.3 KEUZE VAN DE SNIJ-INRICHTING EN DE SPECIFIEKE BESCHERMING

 **Bij iedere snij-inrichting hoort een specifieke bescherming, zoals hierna aangegeven in de tabel Technische Gegevens.**

Kies het maaimechanisme die het meest gepast is voor het werk dat u wilt uitvoeren, volgens deze aanwijzingen:

- **de draadhouder** kan hoog gras en niet-houterige begroeiing verwijderen tegen omheiningen, muren, funderingen, trottoirs, rond bomen, enz. of een bepaalde zone van de tuin volledig schoon te maken;

- **de messen met 3 punten, 4 punten en 8 punten** zijn geschikt voor het maaien van onkruid en kleine struiken tot een diameter van 2 cm;

- **het zaagblad (indien toegestaan)** dient voor het zagen van houten delen en het vellen van kleine bomen.

BELANGRIJK *Elke keer dat het nodig is om de snij-inrichting te wisselen, moeten de elementen van de inrichting gedemonteerd worden.*

4.4 MONTAGE VAN DE BESCHERMING VAN HET MAAIMECHANISME

 **Draag werkhandschoenen.**

4.4.1 Montage van de bescherming van de snij-inrichting (draadhouder, mes met 3 punten, 4 punten en 8 punten) - Type I

1. Draai de schroeven (Afb. 8.A) los.
2. Positioneer de bescherming (Afb. 8.C) in overeenstemming met de openingen van de overbrenging (Afb. 8.B).
3. Bevestig de bescherming (Afb. 8.C) door de schroeven (Afb. 8.A) helemaal vast te draaien.

OPMERKING *Op de bescherming van de snij-inrichting (Afb. 8.E) is het volgende symbool aanwezig:*

 Dit geeft de draairichting van het maaimechanisme aan.

4.4.2 Montage van de bescherming van de snij-inrichting (draadhouder, mes met 3 punten, 4 punten en 8 punten) - Type II

BELANGRIJK *Elke keer dat deze bescherming wordt gebruikt, moet gecontroleerd worden dat de plaat van de drijfstaang (Afb. 9.B, Afb. 9.E) is gemonteerd.*

1. Draai de schroeven (Afb. 9.A) los.
2. Positioneer de bescherming (Afb. 9.C) in overeenstemming met de openingen van de overbrenging (Afb. 9.B).
3. Bevestig de bescherming (Afb. 9.C) door de schroeven (Afb. 9.A) helemaal vast te draaien.

OPMERKING *Op de bescherming van de snij-inrichting (Afb. 9.E) is het volgende symbool aanwezig:*

 Dit geeft de draairichting van het maaimechanisme aan.

4.4.3 Montage van de bescherming van de snij-inrichting (draadhouder) - Type III

1. Verwijder de beschermdop (Afb. 10.A) van de terminal vanaf de onderkant van de houder (Afb. 10.B).
2. Bevestig de bescherming (Afb. 10.C) op de houder (Afb. 10.D) met behulp van de bijgeleverde schroeven (Afb. 10.E).

OPMERKING *Op de bescherming van de snij-inrichting (Afb. 10.C) is het volgende symbool aanwezig:*

 Dit geeft de draairichting van het maaimechanisme aan.

4.4.4 Montage van de bescherming van de snij-inrichting (zaagblad, indien toegestaan)

 **Deze bescherming mag niet gebruikt worden voor andere snij-inrichtingen.**

1. Verwijder de beschermingen die eventueel werden gebruikt voor de andere snij-inrichtingen.
2. Positioneer de bescherming (Afb. 11.B) in overeenstemming met de openingen van de overbrenging (Afb. 11.A).
3. Bevestig de bescherming (Afb. 11.B) door de schroeven (Afb. 11.C) helemaal vast te draaien.

4.5 MONTAGE/DEMONTAGE VAN DE SNIJ-INRICHTING

 **Draag werkhandschoenen.**

4.5.1 Montage draadhouder - Type I

1. Monteer de interne moer (Afb. 12.A) op de as in de aangeduide zin, en controleer dat de gleuven perfect worden gekoppeld met diegenen van de hoekoverbrenging (Afb. 12.B).
2. Plaats de bijgeleverde sleutel (Afb. 12.C) in de specifieke opening van de hoekoverbrenging (Afb. 12.D) en draai de moer zelf handmatig door de sleutel (Afb. 12.C) te duwen zodat de rotatie wordt geblokkeerd.
3. Monteer de draadhouder (Afb. 12.F) door deze linksom te draaien.

4. Verwijder de sleutel (Afb. 12.C) om de rotatie weer mogelijk te maken.

BELANGRIJK *Wanneer de draadhouder wordt gebruikt, moet altijd de bescherming (Afb. 12.E) gemonteerd zijn, met de draadsnijder (Afb. 32.A).*

4.5.2 Demontage draadhouder - Type I

1. Plaats de bijgeleverde sleutel (Afb. 12.C) in de specifieke opening van de hoekoverbrenging (Afb. 12.D) en draai de moer zelf handmatig door de sleutel (Afb. 12.C) te duwen zodat de rotatie wordt geblokkeerd.
2. Verwijder de draadhouder (Afb. 12.F) door hem rechtsom los te draaien.

4.5.3 Montage draadhouder - Type II

1. Blokkeer de rotatie van de as (Afb. 12.G) met behulp van een geschikte sleutel.
2. Monteer de draadhouder (Afb. 12.H) door deze rechtsom te draaien.

4.5.4 Demontage draadhouder - Type II

1. Blokkeer de rotatie van de as (Afb. 12.G) met behulp van een geschikte sleutel.
2. Verwijder de draadhouder (Afb. 12.F) door hem linksom los te draaien.

4.5.5 Montage van het mes met 3 punten, 4 punten, 8 punten en zaagblad (indien toegestaan)

 **Plaatsing van de bescherming op het mes.**

1. Monteer de interne moer (Afb. 13.A, Afb. 14.A) op de as in de aangeduide zin, en controleer dat de gleuven perfect worden gekoppeld met diegenen van de hoekoverbrenging (Afb. 13.B, Afb. 14.B).
2. Monteer het mes (Afb. 13.C, Afb. 14.C) en de externe moer (Afb. 13.D, Afb. 14.D) met het platte deel naar het mes gericht.
3. Plaats de bijgeleverde sleutel (Afb. 13.E, Afb. 14.E) in de specifieke opening van de overbrenging, draai het mes (Afb. 13.C, Afb. 14.C) handmatig en duw de sleutel (Afb. 13.E, Afb. 14.E) tot hij wordt geblokkeerd in de opening van de hoekoverbrenging (Afb. 13.B, Afb. 14.B) zodat de rotatie wordt geblokkeerd.
4. Monteer de carter (Afb. 13.F, Afb. 14.F) en draai de moer (Afb. 13.G, Afb. 14.G) linksom helemaal vast (25 Nm).
5. Verwijder de sleutel (Afb. 13.E, Afb. 14.E) om de rotatie te herstellen.

4.5.6 Demontage van het mes met 3 punten, 4 punten, 8 punten en zaagblad (indien toegestaan)

 **Plaatsing van de bescherming op het mes.**

1. Plaats de bijgeleverde sleutel (Afb. 13.E, Afb. 14.E) in de specifieke opening, draai het mes (Afb. 13.C, Afb. 14.C) handmatig en duw de sleutel (Afb. 13.E, Afb. 14.E) tot hij wordt geblokkeerd in de opening van de hoekoverbrenging (Afb. 13.B, Afb. 14.B) zodat de rotatie wordt geblokkeerd.
2. Draai de moer (Afb. 13.G, Afb. 14.G) rechtsom los en verwijder de carter (Afb. 13.F, Afb. 14.F).
3. Verwijder de externe moer (Afb. 13.D, Afb. 14.D), en verwijder het mes (Afb. 13.C, Afb. 14.C) en de interne moer (Afb. 13.A, Afb. 14.A).

4.6 MONTAGE VAN DE DRIJFSTANG (MODELLEN MET AFNEEMBARE STANG)

1. Verwijder de aanslagpen (Afb. 15.A) en druk op het onderste deel van de stang (afb. 15.A) tot de aanslagpen (afb. 15.B) in het gat (fig. 15.C) in de stang klikt. Het inbrengen kan worden vergemakkelijkt door het onderste deel (afb. 15.B) in beide richtingen licht te draaien; het inbrengen is voltooid wanneer de pen (Afb. 15.A) helemaal is ingetrokken.
2. Draai daarna de knop (Afb. 15.D) helemaal vast.

4.7 MONTAGE VAN DE FLEXIBELE DRIJFSTANG

1. Verwijder de beschermkap (Afb. 16.A) van de twee uiteinden van de flexibele drijfstang (Afb. 16.B). Deze zijn onderling verschillend.
2. Verwijder de bescherm dop (Afb. 17.A) van de uitstekende buis (Afb. 17.B) van de greep achteraan (Afb. 17.C)
3. Plaats het uiteinde met de sleuf (Afb.17.D) in de uitstekende buis (Afb. 17.B) van de greep achteraan (Afb. 17.C) en bevestig het met de schroef (Afb. 17.E), zodat het geblokkeerd blijft.
4. Druk op de pin (Afb.18.A) en plaats de flexibele stang (Afb.18.B) in de zitting van de motor (Afb.18.C).
5. Laat de pin (Afb.18.A) los zodat het uiteinde van de buis (Afb.18.B) wordt geblokkeerd.
6. Verwijder de rubberen bescherming (Afb.18.D) en passeer de kabels (Afb.18.E) erin.
7. Open de bescherming van de gas-kabel (Afb.18.F) met behulp van een schroevendraaier.

8. Sluit de kabels (Afb.18.G) en (Afb.18.H) aan.
9. Sluit de bescherming (Afb.18.F).
10. Sluit de connectoren (Afb.18.I) en (Afb.18.L) aan.
11. Herpositioneer de rubberen bescherming (Afb.18.D).

5. BEDIENINGSELEMENTEN

5.1 SCHAKELAAR START/STOP MOTOR

Dient om de motor te starten en stil te leggen. De schakelaar heeft twee posities (Afb. 19.A):



STOP - de motor wordt stilgelegd en kan niet gestart worden.



START - de motor kan gestart en in werking gesteld worden.

5.2 VERSNELLINGSHENDEL

Staat toe de snelheid van de snij-inrichting te regelen.

Inschakeling van de versnellingshendel (Afb. 19.B) is alleen mogelijk wanneer tegelijkertijd de veiligheidshendel wordt ingedrukt (Afb. 19.C).

De correcte bedrijfssnelheid wordt verkregen met de gashendel (Afb. 19.B) helemaal geactiveerd.

5.3 VEILIGHEIDSHENDEL VERSNELLING

De veiligheidshendel van de versnelling (Afb. 19.C) staat de bediening van de versnellingshendel (Afb. 19.B) toe.

5.4 GREEP HANDMATIGE START

Voor de handmatige start van de motor (Afb. 19.I).

5.5 BEDIENINGSHENDEL CHOKE (INDIEN AANWEZIG)

Wordt gebruikt voor de start wanneer de motor koud staat. De choke heeft twee standen (Afb. 19.E):



Stand A - De choke is uitgeschakeld (normale werking en start bij warme motor).



Stand B - De choke is ingeschakeld (voor de start bij koude motor).

5.6 KNOP BEDIENING VOORINSPUITSYSTEEM (PRIMER)



Wanneer de rubberen knop van het voorinspuitsysteem wordt ingedrukt, wordt brandstof in de carburator gespoten zodat de start van de motor wordt vergemakkelijkt (Afb. 19.F).

5.7 DISPLAY (INDIEN AANWEZIG)

De display (Afb. 19.J) geeft informatie weer over de werking en het onderhoud van de machine.

RPM Toerenteller.

De cijfers op de display tonen het toerental van de motor.



Urenteller.

De cijfers op de display tonen de uren (H) en de minuten (M) van de werking van de machine.

MAINTENANCE Onderhoud.

De icoon  duidt aan dat het niet nodig is om het onderhoud uit te voeren.

De icoon  begint te knippen wanneer de uurlimiet van het onderhoud is bereikt. De frequenties en de soorten ingrepen zijn samengevat in de "Tabel Onderhoud" (zie hst. 13). Het knippen duurt 1 uur lang.

6. GEBRUIK VAN DE MACHINE

BELANGRIJK *De in acht te nemen veiligheidsnormen worden beschreven in*

hst. 2. *Neem deze aanwijzingen strikt in acht om geen ernstige risico's of gevaren te lopen.*

BELANGRIJK *De machine wordt zonder brandstof geleverd.*

6.1 VOORAFGAANDE WERKZAAMHEDEN

Voordat de machine wordt gebruikt:

1. plaats de machine horizontaal en stevig op het terrein;
2. kies de snij-inrichting die het meest gepast is voor het werk dat u wilt uitvoeren (par. 4.3);
3. tank brandstof. Voor de manier van voorbereiding van het mengsel en voor de manier en de voorzorgsmaatregelen van het tanken (zie par. 7.2 en par. 7.3);
4. breng het draagstel op de juiste wijze aan (par. 6.1.1).

6.1.1 Gebruik van het draagstel

De riemen moeten geregeld worden op basis van de grootte en de lichaamsbouw van de bediener.

• Modellen met enkele riem

Het draagstel moet gedragen worden voordat de machine aan de specifieke koppeling wordt gekoppeld.

De riem (Afb. 20.A) moet over de linker schouder worden geslagen en langs de rechter zijde lopen.

De riem moet gedragen worden met:

- de houder (Afb. 20.A.1), de koppelingsklem van de machine (Afb. 20.A.2), en de snelkoppeling (Afb. 20.A.3) aan de rechter kant.

• Modellen met dubbele riem

Het draagstel moet gedragen worden voordat de machine aan de specifieke koppeling wordt gekoppeld.

De riem (Afb. 20.B) moet gedragen worden met:

- de houder (Afb. 20.B.1), de koppelingsklem van de machine (Afb. 20.B.2), en de snelkoppeling (Afb. 20.B.3) aan de rechter kant;
- de snelkoppeling vooraan (Afb. 20.B.4);
- de kruising van de riemen op de rug van de bediener (Afb. 20.B.6);
- de gespen correct vastgemaakt (Afb. 20.B.5).

De riemen moeten zodanig gespannen worden dat de last gelijkmatig wordt verdeeld over de schouders.

BELANGRIJK *In geval van gevaar moet de machine losgekoppeld worden via de snelkoppeling (Afb. 20.B.3).*

• Rugzakmodellen

De rugzak moet gedragen worden nadat de machine is ingeschakeld.

De rugzak (Afb. 20.C) moet gedragen worden met:

- de schouderbanden op de schouders van de operator (Afb. 20.C.1);
- de gespen correct vastgemaakt (Afb. 20.C.2);
- de haak van de machine aan de rechterkant geplaatst (Afb. 20.C.3);
- de snelkoppeling vooraan (Afb. 20.C.4);

De riemen moeten zodanig gespannen worden dat de last gelijkmatig wordt verdeeld over de schouders.

BELANGRIJK *In geval van gevaar moet het draagstel losgekoppeld worden via de snelkoppeling (Afb. 20.C.4).*

6.2 VEILIGHEIDSCONTROLES

Voor de volgende veiligheidscontroles uit en controleer of de resultaten overeenstemmen met wat aangegeven is in de tabellen.

 **Voer steeds de veiligheidscontroles uit vooraleer de machine te gebruiken.**

6.2.1 Algemene controle

Object	Resultaat
Grepen (Afb. 1.F, Afb. 1.G, Afb. 1.I)	Gereinigd, afgedroogd, correct en stevig aan de machine bevestigd.
Bescherming van de snij-inrichting. (Afb. 1.E.1, Afb. 1.E.2)	Geschikt voor de gebruikte snij-inrichting, correct en stevig bevestigd op de machine, niet versleten of beschadigd.
Aanslagpunt van het draagstel (Afb. 1.K)	Correct geplaatst
Snelkoppeling (Afb. 20.A.3, Afb. 20.B.3, Afb. 20.C.4)	Doeltreffend. Hiermee kan de machine snel losgemaakt worden in geval van gevaar.
Schroeven op de machine en de snij-inrichting.	Goed vastgedraaid (niet los)
Snij-inrichting (Afb. 1.D.1, Afb. 1.D.2, Afb. 1.D.3)	Niet beschadigd of versleten.
Metalen mes (indien gemonteerd) (Afb. 1.D.2, Afb. 1.D.3)	Goed geslepen.
Luchtfilter (Afb. 29.C)	Schoon.

Stroomkabels en bougiekabel.	Intact om te vermijden dat vonken worden geproduceerd.
Bougiekap (Afb. 19.H)	Intact en correct op de bougie gemonteerd.

6.2.2 Test werking van de machine

Actie	Resultaat
De machine starten (par. 6.3)	De snij-inrichting (Afb. 1.D.1, Afb. 1.D.2, Afb. 1.D.3.) mag niet bewegen wanneer de motor aan het stationaire toerental draait.
Gelijktijdig de bedieningshendel van de versnelling (Afb. 19.B) en de veiligheidshendel van de versnelling indrukken (Afb. 19.C).	De hendels moeten een vrije beweging hebben, zonder forceringen.
De bedieningshendel van de versnelling (Afb. 19.B) en de veiligheidshendel van de versnelling (Afb. 19.C) loslaten	De hendels moeten automatisch en snel terugkeren naar de vrijstand, en de motor bereikt het stationaire toerental.
Druk de bedieningshendel van de versnelling in (Afb. 19.B)	de bedieningshendel van de versnelling blijft geblokkeerd (Afb. 19.B)
De schakelaar van de start/stop van de motor activeren (Afb. 19.A)	De schakelaar moet gemakkelijk van de ene naar de andere positie kunnen verplaatst worden.

⚠ Indien eender welke van deze resultaten verschilt van wat aangegeven is in de volgende tabellen, is het niet mogelijk om de machine te gebruiken! Breng de machine naar een dienstcentrum voor de nodige controles en herstelling.

6.3 STARTEN

Voordat de motor wordt gestart:

1. leg de machine op een stabiele positie op het terrein;
2. verwijder de bescherming van de snij-inrichting (Afb. 1.M) (indien gebruikt);
3. controleer dat het mes (Afb. 1.D.2, Afb. 1.D.3) (indien gebruikt) niet het terrein of geen andere voorwerpen raakt.

6.3.1 Koude start

⚠ Met de koude start wordt de start bedoeld die minstens 5 minuten na de laatste stillegging van de motor is uitgevoerd, of na het tanken.

BELANGRIJK *Om vervormingen te vermijden, mag de drijfstang niet gebruikt worden als ondersteuning voor de hand of de knie tijdens de start.*

BELANGRIJK *Om breuken te vermijden, mag de kabel niet over de ganse lengte getrokken worden. Laat hem niet langs de rand van het kabelgeleidingsgat wrijven, en laat de knop geleidelijk los zodat hij niet op een ongecontroleerde manier terugkeert*

1. Controleer dat de schakelaar (Afb. 19.A) op «I» staat.
2. **alleen voor modellen met choke:** Schakel de choke in door de hendel op «B» te plaatsen (Afb. 19.E).
3. Druk 10 maal op de knop van het voorinspuitsysteem (Afb. 19.F) om de brandstoftoevoer te bevorderen. Controleer dat de opening is bedekt door de vinger wanneer de bediening wordt ingedrukt.
4. Houd de machine stevig op het terrein, met de ene hand op de motor, om de controle tijdens de start niet te verliezen (Afb. 21).
5. Trek aan de startknop voor 10-15 cm, tot een zekere weerstand wordt gevoeld, en trek nog enkele keren tot de eerste aanslagen van de motor worden gehoord.
6. **alleen voor modellen met choke:** Schakel de choke uit door de hendel op «A» te plaatsen (Afb. 19.E).
7. Trek nogmaals aan de startknop tot de motor regelmatig is gestart.
8. Activeer kort de gashendel (Afb. 19.B) en laat de motor draaien aan het stationaire toerental.
9. Laat de motor minstens 1 minuut draaien voordat de machine wordt gebruikt.

BELANGRIJK *Als de knop van de startkabel herhaaldelijk wordt geactiveerd, kan het zijn dat de motor verzuipt en de start wordt vermoeilijk. Indien de motor verzuipt (zie par. 14).*

6.3.2 Warme start

Voer de warme start (onmiddellijk na de stillegging van de motor) moeten de punten 1 - 2 - 3 - 4 - 6 - 7 van de vorige procedure gevolgd worden.

6.4 HET WERK

OPMERKING *Vooraleer de eerste keer te gaan maaien, moet men vertrouwd raken met de meest gepaste maaitechnieken door het draagstel te passen, de machine stevig vast te nemen en de handelingen uit te voeren.*

Doe als volgt om met de machine te werken:

- maak de machine steeds vast aan het draagstel dat correct gedragen moet worden (zie par. 6.1.1).
- de machine moet altijd stevig met beide handen vastgehouden worden, met de motor rechts van het lichaam en de snijgroep onder gordelniveau.

6.4.1 Werktechnieken

6.4.1.a Draadhouder

 **Gebruik ALLEEN nylondraad. Het gebruik van metalen draden, geplastificeerde metaaldraad of draad die niet geschikt is voor de kop, kan ernstige verwondingen veroorzaken.**

 **Gebruik de machine niet om te vegen, door de draadhouder te hellen. De kracht van de motor kan voorwerpen of keitjes tot 15 meter ver wegschieten en schade of verwondingen veroorzaken.**

a. In beweging snijden (Maaien)

Ga met een correcte houding te werk, met een boogbeweging zoals bij traditioneel maaien, zonder de draadhouder te hellen (Afb. 22).

Probeer de juiste maaihoogte eerst uit in een kleine zone, om een uniform maieresultaat te verkrijgen door de draadhouder op een constante afstand van het terrein te houden.

Voor zwaarder werk, kan het handig zijn de draadhouder ongeveer 30° naar links te laten hellen.

 **Doe dit niet wanneer voorwerp kunnen wegspringen die personen of dieren kunnen verwonden of schade kunnen aanrichten.**

b. Precisiesnijden (Recht afsnijden)

Houd de machine lichtjes schuin zodat de onderkant van de draadhouder niet in aanraking komt met het terrein en de snijlijn zich op het gewenste punt bevindt, waarbij het maaimechanisme altijd ver van de gebruiker gehouden wordt.

c. Maaien nabij omheiningen / funderingen

Nader met de draadhouder langzaam de omheining, paaltjes, stenen, muren, enz. zonder kracht toe te passen (Afb. 23).

Wanneer de draad een omvangrijke hindernis raakt kan hij breken of verslijten; wanneer hij blijft steken in een omheining, kan hij bruusk afknakken.

In elk geval kan het snijden rond trottoirs, funderingen, muren, enz. een overmatige slijtage van de draad veroorzaken.

d. Maaien rond bomen

Loop rond de boom van links naar rechts en nader de stam langzaam om er niet met de draad tegen te komen; houd de draadhouder een beetje naar voren (Afb. 24).

Hou er rekening mee dat de nylondraad kleine heesters kan doorsnijden of beschadigen en dat het contact tussen de nylondraad en de stam van heesters of bomen met een zachte schors de plant ernstig kan beschadigen.

6.4.1.b Mes met 3 punten, 4 punten en 8 punten

Begin te maaien van boven de begroeiing en daal dan af met het maaimes om de takken te snijden en ze in kleine stukjes te verkleinen (Afb. 25).

6.4.1.c Zaagblad (indien toegestaan)

 **Voor het gebruik van het zaagblad (waar toegestaan) moet altijd de specifieke bescherming gemonteerd worden (hfdst. 4.4.2) Het mes moet altijd scherp zijn om het risico voor terugslagen te vermijden.**

 **Indien kleine bomen worden geveld, moet de richting van het vallen van de boom worden voorzien door ook rekening te houden met de windrichting.**

Om een goed resultaat te krijgen bij het vellen van kleine bomen is het noodzakelijk om te zagen met een snelle beweging naar de te snijden tak of stam toe, met de motor aan het maximale toerental.

Vermijd het gebruik van de rechter zone van het mes omdat in deze zone het risico van terugslagen of het stoppen van het mes hoog is als gevolg van de draairichting (Afb. 26).

6.4.2 Afstelling van de lengte van de draad van de draadhouder tijdens het werk

Deze machine is uitgerust met een draadhouder met halfautomatische vrijgave van de draad.

De lengte van de draad van de draadhouder moet afgesteld worden:

- wanneer de draad verslijt en korter wordt;
- wanneer men voelt dat de rotatie van de motor groter is dan normaal;
- wanneer de werkzaamheid van het maaien vermindert.

Om nieuwe draad vrij te geven:

- de draadhouder tegen de grond kloppen (Afb. 27) met de versnellingshendel helemaal ingedrukt;
- de draad wordt automatisch vrijgegeven en de draadhouder (Afb. 32.A) snijdt de niet benodigde lengte af.

6.5 SUGGESTIES VOOR HET GEBRUIK

Men raadt aan, tijdens het gebruik, om het gras dat zich rond de machine wikkelt regelmatig te verwijderen, om oververhitting van de motor te vermijden (Afb. 1.A) die te wijten zou zijn aan het gras dat onder de beveiliging van de snij-inrichting geklemd raakt (Afb. 1.E.1, Afb. 1.E.2).

Ga als volgt te werk:

- de machine stopzetten (par. 6.6);
- verwijder de kap van de bougie (Afb. 19.H);
- werkhandschoenen dragen;
- het gras verwijderen met een schroevendraaier, om ervoor te zorgen dat de motor correct afgekoeld wordt.

OPMERKING *Tijdens de eerste 6-8 bedrijfsuren van de machine moet vermeden worden om de motor aan het maximale toerental te laten draaien.*

6.6 STOPPEN

Om de machine te stoppen:

- laat de gashendel (Afb. 19.B) los en laat de motor enkele seconden draaien aan het stationaire toerental;
- plaats de schakelaar (Afb. 19.A) op «O»;
- Wachten tot het maimechanisme stilvalt.

⚠ Nadat de motor het stationaire toerental heeft bereikt, moet men enkele seconden wachten vooraleer de snij-inrichting tot stilstand komt.

BELANGRIJK *De machine steeds stoppen tijdens verplaatsingen tussen werkzones.*

⚠ De motor kan onmiddellijk na het uit-schakelen zeer warm zijn. Niet aanraken. Gevaar op brandwonden.

6.7 NA HET GEBRUIK

- Verwijder de kap van de bougie.
- Plaats de mesbescherming wanneer de snij-inrichting stil staat;

- Laat de motor eerst afkoelen vóór de machine in elke willekeurige ruimte op te bergen.
- Reinig de machine (par. 7.4).
- Controleer of er geen onderdelen los of beschadigd zijn. Vervang, indien nodig, de beschadigde onderdelen en klem eventueel schroeven en moeren die losgekomen zijn weer vast.

BELANGRIJK *Leg de machine stil (par. 6.6), verwijder de kap van de bougie (Afb. 19.H) en monteer altijd de mesbescherming wanneer de machine onbewaakt worden achtergelaten.*

7. GEWOON ONDERHOUD

7.1 ALGEMEEN

BELANGRIJK *De in acht te nemen veiligheidsnormen worden beschreven in hst. 2. Neem deze aanwijzingen strikt in acht om geen ernstige risico's of gevaren te lopen.*

⚠ Vooraleer eender welke ingreep voor onderhoud aan te vangen:

- **Breng de machine;**
- **verwijder de kap van de bougie (Afb. 19.H);**
- **breng de mesbescherming aan wanneer de snij-inrichting stil staat (tenzij aan het mes zelf gewerkt moet worden);**
- **laat de motor eerst afkoelen vóór de machine in elke willekeurige ruimte op te bergen;**
- **draag geschikte kledij, werkhandschoenen en een beschermende bril;**
- **lees de desbetreffende instructies;**

- De frequenties en de soorten ingrepen zijn samengevat in de "Tabel Onderhoud" (zie hst. 13). Het doel van de tabel is om uw machine een optimale conditie te laten behouden. Hierin staan de voornaamste ingrepen en de tijden waarop ze uitgevoerd moeten worden. Voer de desbetreffende handeling uit in functie van de eerstkomende vervaldatum.
- Het gebruik van niet originele wisselstukken en toebehoren kan negatieve gevolgen hebben op de werking en de veiligheid van de machine. De fabrikant wijst alle aansprakelijkheid af in geval van schade of letsels veroorzaakt door die producten.
- De originele wisselstukken worden geleverd door de geautoriseerde dienstcentra en wederverkopers.

BELANGRIJK *Alle werkzaamheden voor onderhoud en afstelling die niet in deze handleiding beschreven zijn, moeten uitgevoerd worden door uw Wederverkoper of door een gespecialiseerd Centrum.*

7.2 VOORBEREIDING VAN HET MENGSEL

Deze machine is voorzien van een tweetakt motor die een mengsel van benzine en smeerolie gebruikt.

BELANGRIJK *Het gebruik van enkel benzine beschadigt de motor en veroorzaakt het vervallen van de garantie.*

BELANGRIJK *Gebruik enkel kwaliteitsvolle brandstoffen en smeermiddel om de prestaties te handhaven en de duurzaamheid van de mechaniek te garanderen.*

7.2.1 Kenmerken van de benzine

Gebruik enkel loodvrije benzine met een octaangetal van minstens 90.

BELANGRIJK *Loodvrije benzine neigt afzettingen te creëren in de tank als ze langer dan 2 maanden wordt bewaard. Gebruik altijd verse benzine!*

7.2.2 Kenmerken van de olie

Gebruik enkel kwaliteitsvolle synthetische olie, specifiek voor tweetakt motoren.

Bij uw dealer zijn oliën verkrijgbaar die speciaal zijn ontworpen voor dit type van motor, die een hoog beschermingsniveau garanderen.

BELANGRIJK *Om de te gebruiken percentages van de olie en de benzine te kennen, wordt verwezen naar de tabel "TECHNISCHE GEGEVENS".*

7.2.3 Voorbereiding en bewaring van het mengsel

Voor de voorbereiding van het mengsel:

1. giet in een gehomologeerd vat ongeveer de helft van de hoeveelheid benzine;
2. voeg alle olie toe;
3. giet de resterende benzine in;
4. sluit de dop en schud goed.

BELANGRIJK *Het mengsel is onderhevig aan veroudering. Bereid geen te grote hoeveelheden voor om te vermijden dat afzettingen worden gevormd.*

BELANGRIJK *Houd de vaten van het mengsel en de benzine onderscheidend en goed identificeerbaar om te voorkomen dat ze op het moment van gebruik worden omgewisseld.*

BELANGRIJK *Reinig regelmatig de vaten van de benzine en van het mengsel om eventuele afzettingen te verwijderen.*

7.3 BRANDSTOF BIJVULLEN

Voordat brandstof wordt bijgevuld:

1. schud het vat met het mengsel goed;
2. leg de machine op een vlakke ondergrond, in een stabiele positie, met de dop van de tank voor het mengsel naar boven gericht (Afb. 19.G).

OPMERKING *Op de dop van de tank van het mengsel (Afb. 19.G) is het volgende symbool aanwezig:*



Tank van het mengsel.

3. Reinig de dop van de tank en de omliggende zone om te vermijden dat vuil in de tank terecht komt wanneer het mengsel wordt toegevoegd.
4. Open de dop van de tank voorzichtig om de interne druk geleidelijk aan af te laten.
5. Gebruik een trechter om het mengsel in te gieten, en vul de tank niet helemaal.

7.4 REINIGING VAN DE MACHINE EN VAN DE MOTOR

Reinig de machine altijd na gebruik.

Om risico's voor brand te voorkomen:

- houd de machine en vooral de motor vrij van grasresten, bladeren of vet;
- reinig regelmatig de vinnen van de cilinder met behulp van perslucht, en bevrijd de zone van de geluiddemper van zaagsel, takjes, bladeren en afval.

Om oververhitting en schade aan de motor of aan de accu te vermijden, moeten de zuigroosters van de koellucht altijd schoon worden gehouden en vrij van zaagsel en afval zijn.

7.5 MOEREN EN SCHROEVEN VOOR BEVESTIGING

- Houd de schroeven en moeren goed vastgedraaid, om er zeker van te zijn dat de machine altijd veilig werkt.
- Controleer regelmatig of de handgrepen stevig bevestigd zijn.

8. BUITENGEWOON ONDERHOUD

8.1 SMERING VAN DE HOEK-OVERBRENGING

Smeer met vet op basis van lithium. Verwijder de schroef (Afb. 28.A) en voer het vet in door de as handmatig te draaien tot het vet uitstroomt; hermonteer daarna de schroef (Afb. 28.A).

8.2 SMERING VAN DE FLEXIBELE STANG

Smeer met vet op basis van lithium.

1. Koppel de stang (Afb. 28.B) los aan de kant van de motor;
2. verwijder de flexibele stang (Afb. 28.C);
3. breng het vet aan door de as handmatig te draaien tot het vet over het ganse oppervlak is verdeeld; hermonteer daarna het samenstel (par. 4.6)

8.3 REINIGING VAN DE LUCHTFILTER

BELANGRIJK *De reiniging van de luchtfilter is van essentieel belang voor de goede werking en de duurzaamheid van de machine. Werk niet zonder filter of met een beschadigde filter, zodat de motor niet onherstelbaar wordt beschadigd.*

De reiniging moet elke 15 bedrijfsuren uitgevoerd worden.

• Type I

Om de filter te reinigen:

1. draai de schroeven (Afb. 29.B) los, demonteer de bedekking (Afb. 29.A) en verwijder het filterelement (Afb. 29.C);
2. blaas met perslucht vanaf de binnenkant om stof en afvalmateriaal te verwijderen (Afb. 30);
3. hermonteer het filterelement (Afb. 29.C) en de bedekking (Afb. 29.A), en draai de schroeven (Afb. 29.B) opnieuw vast.

• Type II

Om de filter te reinigen:

1. draai de knop (Afb. 29.B) los, demonteer de bedekking (Afb. 29.A) en verwijder het filterelement (Afb. 29.C);
2. blaas met perslucht vanaf de binnenkant om stof en afvalmateriaal te verwijderen (Afb. 30);
3. hermonteer het filterelement (Afb. 29.C) en de bedekking (Afb. 29.A), en draai de knop (Afb. 29.B) opnieuw vast.

8.4 BOUGIE

Demonteer en reinig regelmatig de bougie, en verwijder eventuele afzettingen met behulp van een metalen borstel (Afb. 31). Controleer en herstel en de correcte afstand tussen de elektroden (Afb. 31).

Hermonteer de bougie, en draai ze helemaal vast met de bijgeleverde sleutel.

De bougie moet worden vervangen met een bougie met dezelfde eigenschappen in geval van verbrande elektroden of versleten isolatie, en in elk geval elke 100 bedrijfsuren.

8.5 ONDERHOUD VAN HET MAAIMECHANISME

Tijdens het werken aan de snij-inrichting, dient men erop te letten dat de snij-inrichting kan bewegen, ook al is de bougiekabel losgekoppeld.

Op deze machine is het gebruik voorzien van maaimechanismen met de code die aangegeven is in de tabel Technische Gegevens.

Gezien de ontwikkeling van het product, kunnen het maaimechanismen aangegeven in de Technische Gegevens in de loop van de tijd vervangen worden door andere, met soortgelijke eigenschappen voor wat betreft verwisselbaarheid en functionele veiligheid.

 **Raak de snij-inrichting niet aan tot de bougiekabel is losgekoppeld en de snij-inrichting volledig stilstaat.**

 **Draag werkhandschoenen.**

8.5.1 Bijslijpen/uitbalanceren van het mes

 **Om veiligheidsredenen, raadt men aan het slijpen en uitbalanceren door een gespecialiseerd Centrum te laten uitvoeren, die over de geschikte bevoegdheid en werktuigen beschikt om deze handeling uit te voeren, zonder risico het mes te beschadigen en het gebruik ervan onveilig te maken.**

De messen met 3 punten, 4 punten en 8 punten kunnen vanaf beide zijden gebruikt worden. Wanneer een zijde van de punten versleten is, kan het mes omgedraaid worden om de andere zijde te gebruiken.

Wanneer beide zijden van de punten versleten zijn, moet men deze laten bijslijpen.

⚠ *Het zaagblad is niet omkeerbaar en kan dus slechts aan één zijde gebruikt worden.*

8.5.2 Vervanging van het mes

⚠ *Het mes dient nooit gerepareerd te worden, maar moet vervangen worden zodra eerste sporen van breuk vastgesteld worden of de vijlilmiet overschreden is.*

Zie hst. 4.5.3 en 4.5.4 voor de handelingen van de vervanging

8.5.3 Vervanging van de draad van de draadhouder

• Type I

Volg de sequentie die is aangeduid in (Afb. 33).

• Type II

Snijd de nieuwe draad op de aangeduide lengte (Afb. 34.A).

- Verdraai het knopje voor het opwickelen (Afb. 35.A) tot het referentieteken op het knopje (Afb. 35.B) op één lijn is met het teken op de draadhouder (Afb. 35.C).
- Steek een uiteinde van de draad (Afb. 35.D) in een van de twee uitgangsoeningen en laat de draad er langs de andere kant uitkomen.
- Lijn de draden de uit de twee openingen komen gelijkmatig uit.
- Verdraai het knopje voor het opwickelen (Afb. 36.A) in de richting van de pijltjes om de draad op te wikkelen; laat ongeveer 175 mm uit beide openingen steken (Afb. 36.B).

Indien er oude draad in de draadhouder gebleven is of indien de draad in de draadhouder gebroken is, kan men deze als volgt verwijderen:

- druk op de lipjes aan de zijkanten van de draadhouder, op het punt aangegeven met "PUSH" (Afb. 37.A), en haak het onderste deel van de draadhouder los (Afb. 37.B);
- verwijder de draad die binnenin gebleven is;
- herplaats de spoel (Afb. 38.A) in zijn zitting;
- sluit de draadhouder door de lipjes (Afb. 38.B) vast te haken in de daarvoor voorziene gleufjes (Afb. 38.C), en ze stevig aan te drukken tot u de "klik" hoort die het onderste deel van de draadhouder (Afb. 38.D) in zijn positie blokkeert.

8.6 BIJSLIJPEN VAN DE DRAADSNIJDER

- Verwijder de draadsnijder (Afb. 32.A) uit de bescherming (Afb. 32.B) door de schroef (Afb. 32.C) los te draaien.
- Zet de draadsnijder (Afb. 32.A) vast in een bankschroef en vijl met behulp van een platte vijl. Zorg er voor dat de originele snijhoek behouden blijft;
- Hermonteer de draadsnijder (Afb. 32.A) op de bescherming (Afb. 32.B).

8.7 REGELING VAN HET STATIONAIRE TOERENTAL

⚠ *Als de snij-inrichting beweegt wanneer de motor aan het stationaire toerental draait, moet u uw dealer contacteren om de motor correct te laten afstellen:*

8.8 CARBURATOR

De carburator is in de fabriek geregeld om de maximale prestaties in elke gebruikssituatie te verkrijgen, met een minimum emissie van schadelijke gassen, in overeenstemming met de geldende normenstelsels

In geval van slechte prestaties moet u zich wenden tot uw dealer om de carburatie en de motor te laten controleren.

9. STALLING

BELANGRIJK *De veiligheidsnormen die tijdens de berging in acht genomen moeten worden, zijn beschreven in par. 2.4. Neem deze aanwijzingen strikt in acht om geen ernstige risico's of gevaren te lopen.*

Wanneer de machine langer dan 2-3 maanden inactief zal zijn, moet ze opgeborgen worden en terwijl bepaalde maatregelen moeten getroffen worden om problemen bij het hervatten van de werkzaamheden of permanente schade aan de motor te voorkomen.

Voordat de machine wordt gestald:

- Maak de brandstoftank buiten leeg, wanneer de motor koud staat.
- Start de motor en laat hem draaien aan het stationaire toerental tot hij stilvalt, zodat alle brandstof wordt verbruikt die nog aanwezig is in de carburator.
- Laat de motor afkoelen.
- Verwijder de kap van de bougie (Afb. 19.H).
- Reinig de machine zorgvuldig.
- Controleer of de machine geen schade vertoont. Contacteer, indien nodig, het geautoriseerde dienstcentrum.

7. Berg de machine op:
- in een droge omgeving;
 - beschermd tegen slechte weersomstandigheden;
 - met de mesbescherming correct gemonteerd;
 - buiten bereik van kinderen;
 - na zich ervan verzekerd te hebben de sleutels of gereedschappen die voor het onderhoud gebruikt werden, verwijderd te hebben.

Wanneer de machine opnieuw in werking moet gesteld worden, moet de machine worden voorzien zoals is aangeduid in hoofdstuk "6. Gebruik van de machine".

10. HANTERING EN TRANSPORT

Wanneer men de machine hanteert of transporteert, moet het volgende verricht worden:

- Zet de machine stil.
- Verwijder de kap van de bougie (Afb. 19.H).
- Stevige werkhandschoenen dragen.
- Plaats de mesbescherming wanneer de snij-inrichting stil staat;
- De machine alleen vastnemen aan de handgrepen en de snij-inrichting in de richting tegenover de loop- of rijrichting houden.

Wanneer men de machine met een wagen vervoert, moet men:

- de machine zo plaatsen dat ze geen gevaar veroorzaakt;
- ze stevig aan het vervoersmiddel bevestigen met koorden of kettingen om te vermijden dat ze kantelt en zo eventueel beschadigd kan worden of dat er brandstof zou kunnen lekken.

11. ASSISTENTIE EN HERSTELLINGEN

Deze handleiding verstrekt alle gegevens die u nodig hebt om de machine te kunnen gebruiken en om er op de juiste manier eenvoudige onderhoudswerkzaamheden aan te kunnen verrichten, die de gebruiker zelf kan uitvoeren. Alle afstellingen en onderhoudshandelingen die niet beschreven zijn in deze handleiding moeten uitgevoerd worden door uw Verkoper of in een gespecialiseerd Centrum dat beschikt over de nodige kennis en uitrustingen om de werken correct uit te voeren, met respect voor het oorspronkelijk niveau van veiligheid van de machine.

Handelingen die in niet geschikte structuren of door onbekwame personen uitgevoerd werden, doen elke vorm van garantie en alle verplichtingen of aansprakelijkheid van de Fabrikant vervallen.

- Enkel de geautoriseerde dienstencentra mogen de herstellingen en onderhoudsingenrepen in garantie uitvoeren.
- De geautoriseerde dienstencentra gebruiken enkel originele wisselstukken. De originele wisselstukken en toebehoren werden speciaal voor de machines ontwikkeld.
- Niet originele wisselstukken en toebehoren zijn niet goedgekeurd, het gebruik van niet originele wisselstukken en toebehoren leidt tot verval van de garantie.
- Men raadt aan de machine eens per jaar aan een geautoriseerd dienstencentrum toe te vertrouwen voor het onderhoud, assistentie en controle van de veiligheidsinrichtingen.

12. GARANTIEDEKKING

De garantie dekt alle defecten van het materiaal en van de fabricatie. De gebruiker moet aandachtig de aanwijzingen volgen die in de bijgevoegde documentatie verschafte is.

De garantie geldt niet voor schade te wijten aan:

- Onvoldoende kennis van de vergezellende documentatie.
 - Onoplettendheid.
 - Onjuist of niet toegestaan gebruik en montage.
 - Gebruik van niet originele wisselstukken.
 - Gebruik van toebehoren dat niet door de fabrikant verschafte of goedgekeurd werd.
- Deze garantie geldt bovendien niet voor:
- De normale slijtage van verbruiksmateriaal zoals snij-inrichtingen, veiligheidsbouten.
 - Normale slijtage.

De aankoper is beschermd door de nationale wetten van zijn eigen land. De rechten van de koper die voorzien zijn in de nationale wetten van zijn eigen land zijn op geen enkele wijze beperkt door deze garantie.

13. TABEL ONDERHOUD

Frequentie	Ingrep												
	MACHINE					MOTOR							
	Controle van alle bevestigingen (zie hfdst. 7.5)	Veiligheidscontroles / controle van de bedienings-elementen (zie hfdst. 6.2)	Algemene reiniging en controle (zie hfdst. 7.4)	Smearing van de hoekoverbrenging en de flexibele stang (zie hfdst. 8.1, 8.2)	Controle/bijvulling brandstofdop (zie hfdst. 7.3)	Algemene reiniging en controle (zie hfdst. 7.4)	Reiniging van de luchtfilter (zie hfdst. 8.3)	Vervanging van de luchtfilter (zie hfdst. 8.3)	Reiniging van de bougie (zie hfdst. 8.4)	Vervanging van de bougie (zie hfdst. 8.4)	Bevestiging schroeven uitlaat *	Vervanging van de brandstofilter *	Reiniging van de opening van de uitlaat van de cilinder en de twee vinnen van de cilinder *
Vóór eender welk gebruik	✓	✓	✓		✓	✓							
15 uur							✓						
30 uur				✓			✓		✓				
45 uur				✓			✓		✓				
60 uur				✓			✓		✓				
75 uur				✓			✓		✓				
90 uur				✓			✓		✓				
105 uur				✓			✓	✓		✓		✓	✓
120 uur				✓			✓		✓				
135 uur				✓			✓		✓				
150 uur				✓			✓		✓				
165 uur				✓			✓		✓				
180 uur				✓			✓		✓				
195 uur				✓			✓		✓				
210 uur				✓			✓	✓		✓		✓	✓
225 uur				✓			✓		✓				
240 uur				✓			✓		✓				
255 uur				✓			✓		✓				✓
270 uur				✓			✓		✓				
280 uur				✓			✓		✓				
300 uur				✓			✓		✓				

* Werkzaamheden die moeten uitgevoerd worden door uw verkoper of door een erkend servicewerkplaats

14. IDENTIFICATIE PROBLEMEN

PROBLEEM	MOGELIJKE OORZAAK	OPLOSSING
1. De motor start niet of blijft niet draaien	Onjuiste startprocedure.	Volg de aanwijzingen (zie hfdst. 6.3).
	Bougie vuil of afstand tussen de elektroden niet correct	Controleer de bougie (zie par. 8.4).
	Verstopte luchtfilter	Reinig en/of vervang de filter (zie par. 8.3).
	Verbrandingsproblemen	Neem contact op met een erkend servicecentrum.
2. De motor wordt gestart maar heeft weinig vermogen.	Verstopte luchtfilter	Reinig en/of vervang de filter (zie par. 8.3).
	Verbrandingsproblemen	Neem contact op met een erkend servicecentrum.
3. De motor draait onregelmatig of heeft geen vermogen onder belasting	Bougie vuil of afstand tussen de elektroden niet correct	Controleer de bougie (zie par. 8.4).
	Verbrandingsproblemen	Neem contact op met een erkend servicecentrum.
4. De motor produceert teveel rook	Foute samenstelling van het mengsel	Bereid het mengsel voor volgens de instructies (zie par. 7.2)
	Verbrandingsproblemen	Neem contact op met een erkend servicecentrum.
5. De motor verzuipt	De starthendel werd herhaaldelijk geactiveerd met de starter ingeschakeld,	Demonteer de bougie (Afb. 31) en trek zachtjes aan de greep van de startkabel (Afb. 19.I) om het teveel aan brandstof te elimineren; droog daarna de elektroden van de bougie en hermonteer ze op de motor.
6. De snij-inrichting beweegt wanneer de motor aan het stationaire toerental draait	Foute afstelling van de carburatie	Neem contact op met een erkend servicecentrum.
7. De machine begint abnormaal te trillen	Beschadiging of geloste delen.	Leg de machine stil en koppel de accukabel los (Afb. 19.H.). Controleer eventuele beschadigingen. Controleer of delen losgekomen zijn en schroef ze weer vast. Voer de controles, vervangingen of herstellingen uit bij een geautoriseerd centrum.
8. De machine heeft een vreemd voorwerp geraakt	Beschadiging of geloste delen.	Leg de machine stil en koppel de accukabel los (Afb. 19.H.). Controleer eventuele beschadigingen. Controleer of delen losgekomen zijn en schroef ze weer vast. Voer de controles, vervangingen of herstellingen uit bij een geautoriseerd centrum.

Mochten de problemen aanhouden na de toepassing van de bovengenoemde remedies, dan dient er contact te worden opgenomen met uw Verkooper.



INDICE

1. GENERELT	1
2. SIKKERHETSBESTEMMELSER	2
3. BLI KJENT MED MASKINEN	4
3.1 Beskrivelse av maskinen og beregnet bruk	4
3.2 Sikkerhetssymboler	5
3.3 Produktets identifikasjonsmerke	5
3.4 Hovedkomponenter	6
4. MONTERING	6
4.1 Deler til monteringen	7
4.2 Montering av håndtakene	7
4.3 Valg av klippeinnretning og vern	7
4.4 Montering av klippeinnretningens vern	8
4.5 Montering/demontering av klippeinnretningen	8
4.6 Montering av drivstangen (modeller med delt stang)	9
4.7 Montering av den fleksible drivstangen	9
5. BETJENINGSUTSTYR	10
5.1 Motorens start/stopp-bryter	10
5.2 Akseleratorens kontrollspak	10
5.3 Akseleratorens sikkerhetsspak	10
5.4 Grep for manuell oppstart	10
5.5 Kontrollspak struper (choke) (hvis tilgjengelig)	10
5.6 Knapp til innsprøytingskommandoen (Primer)	10
5.7 Display (hvis tilgjengelig)	10
6. BRUK AV MASKINEN	10
6.1 Forberedende operasjoner	11
6.2 Sikkerhetskontroller	11
6.3 Oppstart	12
6.4 Arbeid	12
6.5 Råd for bruk	14
6.6 Stopp	14
6.7 Etter bruk	14
7. ORDINÆRT VEDLIKEHOLD	14
7.1 Generelt	14
7.2 Forberedelse av blandingen	15
7.3 Påfylling av drivstoff	15
7.4 Rengjøring av maskinen og motoren	15
7.5 Festeskruer og -mutrer	15
8. EKSTRAORDINÆRT VEDLIKEHOLD	16
8.1 Smøring a vinkelenheten	16
8.2 Smøring av fleksibel aksel	16
8.3 Renhold av luftfilter	16
8.4 Tennplugg	16
8.5 Vedlikehold av klippeinnretningen	16
8.6 Sliping av trådkutteren	17
8.7 Justering under minstehastighet	17
8.8 Forgasser	17
9. LAGRING	17
10. FLYTTING OG TRANSPORT	18
11. SERVICE OG REPARASJONER	18
12. HVA SOM DEKKES AV GARANTIEEN	18
13. VEDLIKEHOLDSTABELL	19
14. FEILSØKING	20

1. GENERELT

1.1 HVORDAN LESE BRUKSANVISNINGEN

Bruksanvisningen har noen avsnitt som inneholder spesielt viktig sikkerhets- eller driftsinformasjon. Disse avsnittene er uthevet på forskjellige måter, og har følgende betydning:

MERK eller **VIKTIG** presiserer og supplerer det som er forklart tidligere for å forhindre at maskinen ødelegges, eller at det oppstår skader.

Symboler  angir fare. Manglende overhod av advarslene kan føre til personskader, skader på tredjeparter og/eller ødeleggelsler.

De avsnittene som er merket med en firkant med stiplet grå ramme angir ekstrautstyr som ikke finnes på alle modellene som beskrives i denne bruksanvisningen. Kontroller om ekstrautstyret finnes på din modell.

Alle henvisningene til maskinens høyre og venstre side samt for- og bakside gjelder i forhold til brukers arbeidsposisjon.

1.2 REFERANSER

1.2.1 Figurer

Figurene i denne bruksanvisningen er nummererte 1, 2, 3, osv.

Delene angitt på figurene er merket med bokstavene A, B, C, osv.

En henvisning til komponent C i figur 2 angis med teksten: "Se fig. 2 C" eller helt enkelt "(fig. 2.C)".

Figurene er veiledende. De virkelige delene kan være forskjellige fra de som er avbildet.

1.2.2 Overskrifter

Bruksanvisningen er oppdelt i kapitler og avsnitt. Overskriften til avsnitt "2.1 Opplæring" er en undertittel til "2. Sikkerhetsbestemmelser". Henvisningene til overskrifter eller avsnitt angis med forkortelsene kap. eller avsn. og deretter gjeldende nummer. Eksempel: "kap. 2" eller "avsn. 2.1".

2. SIKKERHETSBESTEMMELSER

2.1 OPPLÆRING

⚠ Bli kjent med kontrollene og en riktig bruk av maskinen. Lær å stoppe maskinen raskt. Manglende overhold av advarslene og instruksjonene kan forårsake brann og/eller alvorlige skader.

- Nasjonal lovgivning kan begrense bruken av maskinen.
- La aldri barn eller andre som ikke kjenner til disse bestemmelsene bruke maskinen. Kommunale bestemmelser kan fastsette en tillatt minstealder for bruk.
- Maskinen må aldri brukes hvis brukeren er trøtt eller ikke føler seg vel, eller har inntatt medisiner, narkotika, alkohol eller andre stoffer som nedsetter refleksene eller oppmerksomheten.
- Husk at føreren eller brukeren er ansvarlig for ulykker som påføres tredjepersoner eller deres eiendom. Det er brukeren som er ansvarlig for å vurdere potensielle farer på underlaget hvor arbeidet skal utføres, og som må ta alle forholdsregler for å garantere egen og andres sikkerhet. Dette gjelder spesielt i skråninger, og på ujevne, glatte eller ustabile underlag.
- Dersom maskinen skal overdras eller lånes ut til andre, må brukeren ha lest og forstått bruksanvisningen.

2.2 FORBEREDENDE OPERASJONER

Personlig verneutstyr (PVU)

- Bruk tettsittende verneklær med kuttbeskyttelser, antivibrasjonshansker, vernebriller, ansiktsmaske, hørselsvern og vernesko med antisklisåle.
- Ta ikke på deg skjerf, frakk, halskjeder, armbånd, vide klær eller klær med stropper, slips, eller annet hengende eller omfangsrikt tilbehør som kan sette seg fast i maskinen, gjenstander eller materialer på arbeidsstedet.
- Sett opp langt hår.

Arbeidsområde/maskin

- Undersøk hele arbeidsområdet grundig, og fjern alt som kan slynges vekk av maskinen eller skade klippeinnretningen/roterende deler (steiner, greiner, ståltråd, bein, osv.).

Forbrenningsmotorer: drivstoff

- ⚠ FARE!** Drivstoffet og blandingen er svært brannfarlige.
- Oppbevar drivstoffet og blandingen i godkjente kanner på et sikkert sted langt unna varmekilder og åpne flammer.
 - Oppbevar kannene utilgjengelige for barn.
 - Kannene må holdes frie for rester av gress, løv eller overflødig fett
 - Man må ikke røyke under forberedelse av blandingen, etterfylling eller påfylling av drivstoff og hver gang man håndterer drivstoff.
 - Drivstoff skal kun etterfylles utendørs og med bruk av en trakt.
 - Unngå å inhalere drivstoffdamp.
 - Ikke etterfyll drivstoff eller ta av tanklokket mens motoren er i gang eller er varm.
 - Åpne tanklokket forsiktig for gradvis å slippe ut det interne trykket.
 - Ikke bruk åpen flamme nær tankåpningen for å kontrollere innholdet.
 - Ved driftstofflekkasje må ikke motoren startes, men flytt maskinen unna området for å unngå brannfare, helt til drivstoffet er dunstet bort og drivstoffdampene har løst seg opp.
 - Sett alltid lokkene på tanken og drivstoffkannen igjen og skru dem skikkelig fast.
 - Tørk umiddelbart opp drivstoff som er sølt på maskinen eller på bakken.
 - Ikke start maskinen på stedet for etterfyllingen; Motoren må startes minst 3 meter fra stedet hvor du har fylt drivstoffet.
 - Unngå at klær kommer i kontakt med drivstoffet. Skjer dette, skal klærne skiftes før oppstart av motoren.

2.3 UNDER BRUK

Arbeidsområde

- Ikke start motoren i lukkede områder, hvor farlige karbonmonoksydgasser kan hope seg opp. Motoren skal startes utendørs eller i et godt ventilert område. Husk at avgassene er giftige.

- Ved oppstart av maskinen må ikke lydporten, og dermed eksosgassen, rettes mot brennbare materialer.
- Ikke bruk maskinen i eksplosjonsfarlige omgivelser, i nærheten av brennbare væsker, gass eller støv. Elektriske kontakter eller mekaniske gnisninger kan generere gnister som kan antenne støv eller damper.
- Arbeid bare i dagslys eller i godt kunstig lys, og med gode siktforhold.
- Hold personer, spesielt barn, og dyr unna arbeidsområdet. Barn må holdes under oppsyn av en voksen.
- Kontroller at andre personer befinner seg minst 15 m fra maskinens aksjonsradius, eller minst 30 m fra de aller farligste klippeoppgavene
- Unngå så langt som mulig å arbeide på vått eller glatt underlag, og uansett ikke i altfor bratt eller kupert terreng som ikke garanterer brukers stabilitet under arbeidet.
- Vær spesielt oppmerksom på ujevnheter i terrenget (humper, søkk), skråninger, skjulte farer og eventuelle hinder som kan begrense sikten.
- Vær meget forsiktig i nærheten av grøfter, skrenter eller volder.
- Arbeid på tvers i skråninger og aldri oppover/nedover. Vær veldig forsiktig når du endrer retning. Sørg for godt fotfeste og hold alltid klippeinnretningen vendt nedover
- Vær oppmerksom på trafikken når maskinen brukes i nærheten av vei.
- Unngå å støte klippeinnretningen hardt mot fremmedlegemer/hindringer. Hvis klippeinnretningen støter mot en hindring/gjenstand, kan det oppstå et tilbakeslag (kickback). Denne kontakten kan forårsake et svært hurtig rykk i motsatt retning som skyver klippeinnretningen oppover og mot brukeren. Tilbakeslaget kan medføre tap av kontroll over maskinen og få svært alvorlige konsekvenser. Ta følgende nødvendige forholdsregler for å unngå tilbakeslag:
 - Hold maskinen godt fast med begge hender, og hold kroppen og armene i en stilling som gjør det mulig å motstå kraften fra et tilbakeslag.
 - Ikke strekk armene for langt, og ikke kutt høvert enn beltehode.
 - Bruk kun klippeinnretninger i samsvar med produsentens spesifikasjoner.
 - Hold deg til produsentens anvisninger for vedlikehold av klippeinnretningen.
- Pass på å unngå skader fra redskapet brukt til å kutte tråden.
- Advarsel: klippeinnretningen fortsetter å rotere også etter at motoren er slått av.
- Ikke ta på motordeler da disse varmes opp under bruk. Fare for brannskader.
- For å unngå brannfare må ikke maskinen etterlates med varm motor blant løv eller tørt gress.

-  Ved skader eller ulykker under arbeidet skal motoren slås av øyeblikkelig og maskinen fjernes fra stedet for å unngå flere skader; Ved ulykker med personskader eller skader på tredjepersoner må du umiddelbart praktisere førstehjelp og henvende deg til legevakten for nødvendig behandling. Fjern nøye eventuelle rester som ellers kan forårsake skader på gjenstander, personer eller dyr.

-  Støy- og vibrasjonsnivået oppgitt i denne bruksanvisningen er maskinens maksimale bruksverdier. Bruk av en dårlig innstilt klippeinnretning, for høy hastighet og manglende vedlikehold, påvirker støyutslipp og vibrasjoner betydelig. Ta derfor nødvendige tiltak for å redusere mulige skader fra høyt støynivå og vibrasjonsbelastninger. Vedlikehold maskinen, bruk hørselsvern og ta pauser under arbeidet.

Adferd

- Hold godt fast i maskinen med begge hender under arbeidet, hold motorenheten på høyre side av kroppen og klippeanordningen under beltehode
- Innta en fast og stabil posisjon, og gå forsiktig frem.
- Løp aldri, men gå rolig.
- Hold alltid maskinen spent fast til selene under arbeidet.
- Hold alltid hender og føtter langt fra klippeinnretningen, både under start og bruk av maskinen.
- Advarsel: Klippeenheten fortsetter å rotere i et par sekunder selv etter at den frakoblet, eller etter at motoren er slått av
- Vær oppmerksom på materialet som kan slynnes ut pga. klippeinnretningens bevegelse.

-  Overeksponering for vibrasjoner kan forårsake lesjoner og nevrovaskulære forstyrrelser (også kjent som "Raynouds fenomen" eller "likfingre"), spesielt hos personer som lider av sirkulasjonsforstyrrelser. Symptomene kan omfatte hendene, håndleddene og fingrene, og vises ved tap av følsomhet, tretthet, kløe, smerte, fargeendring eller strukturelle endringer i huden. Disse virkningene kan forsterkes av lave omgivelsestemperaturer og/eller av et overdrevent fast grep om håndtaket. Dersom disse symptomene oppstår, bruk maskinen mindre og oppsøk lege.

Bruksbegrensninger

- Maskinen skal ikke brukes av personer som ikke er i stand til å holde den fast med begge hender og/eller holde balansen mens arbeidet pågår.
- Maskinen må aldri brukes hvis vernene er skadet, mangler eller ikke er riktig plassert.
- Ikke endre innstillinger på motoren og ikke la den oppnå overturtall. Hvis motoren drives med for stor omdreiningshastighet, øker risikoen for personskade.
- Ikke utsett maskinen for overdrevne belastninger, og bruk aldri en liten maskin til å utføre tungt arbeid; Bruk av en egnet maskin reduserer risikoene og forbedrer kvaliteten på arbeidet.

2.4 VEDLIKEHOLD, LAGRING OG TRANSPORT

Et jevnt vedlikehold og en riktig lagring opprettholder maskinens sikkerhet og ytelsesnivå.

 **Maskinen må aldri brukes med slitte eller ødelagte deler. Ødelagte eller slitte deler skal byttes ut og aldri repareres. Bruk kun originale reservedeler: bruk av reservedeler som ikke er originale og/eller ikke riktig montert reduserer maskinens sikkerhet og kan medføre ulykker eller personskader. Produzenten fraskriver seg enhver forpliktelse eller ansvar for dette.**

Vedlikehold

- For å redusere risikoen for brann, kontroller jevnlig at det ikke er lekkasje av olje og/eller drivstoff.
- Under justeringer av maskinen, må du passe på og unngå at fingrene klemmes mellom klippeinnretningen og maskinens faste deler.

Lagring

- Maskinen må ikke oppbevares med drivstoff i tanken i et rom hvor drivstoffdampene kan nå åpne flammer, gnister eller kraftige varmekilder.
- For å redusere brannfaren må ikke beholdere med avfall oppbevares innendørs.

2.5 MILJØVERN

Miljøvern må være et relevant og prioritert aspekt ved bruk av maskinen, til fordel for den siviliserte sameksistens og miljøet vi lever i.

- Unngå å forstyrre nabolaget. Bruk alltid maskinen på rimelige tidspunkt (ikke tidlig på morgenen eller sent på kvelden når det kan forstyrre naboene).
- Følg nøye lokale forskrifter for avhending av emballasje, oljer, drivstoff, filtre, ødelagte deler eller elementer med stor miljøbelastning; Dette avfallet må ikke kastes med husholdningsavfallet, men kildesorteres og leveres til miljøstasjoner som sørger for resirkulering av materialene.
- Følg nøye de kommunale bestemmelsene for avfallsbehandling.
- Når maskinen ikke skal brukes lenger, må den ikke kastes i naturen, men leveres inn til et innsamlingsstasjon i henhold til gjeldende kommunale bestemmelser.

3. BLI KJENT MED MASKINEN

3.1 BESKRIVELSE AV MASKINEN OG BE-REGNET BRUK

Denne maskinen er et verktøy, til hobbybruk, for hagearbeid, nærmere bestemt en bærbar gresstrimmer/kanttrimmer med termisk motor.

Maskinen består i hovedsak av en motor som, med hjelp av en rørbeskyttet overføringsaksel og med vinkelgir, aktiverer en klippeinnretning konfigurert i forskjellige typologier for å utføre forskjellige funksjoner.

Brukeren er i stand til å holde maskinen ved hjelp av seler, og kan aktivere hovedkontrollene ved hele tiden å holde seg på sikker avstand fra klippeinnretningen.

3.1.1 Tilsiktet bruk

Maskinen er designet og bygd til:

- klipping av gress og vegetasjon, unntatt trær, ved hjelp av en nylontråd i en trådspole

- klipping av høyt gress, tørrgrener og busker med grendiameter inntil 2 cm, ved hjelp av knivblader av metall eller plast
- klipping av trebiter og kutting av små trær (kun med bruk av sagblad, hvis tillatt);
- bruk av kun en person.

3.1.2 Feil bruk

Enhver annen bruk enn oppgitt ovenfor kan være farlig og forårsake skader på personer og/eller gjenstander. Feil bruk omfatter, men er ikke begrenset til, følgende:

- bruke maskinen til å børste vekk;
- trimming av hekker eller annet arbeid hvor klippeinnretningen ikke brukes på bakkenivå,
- beskjæring av trær;
- bruk av maskinen med klippeinnretningen høyere enn brukers beltehode;
- bruk av maskinen til klipping av annet materiale enn vegetasjon;
- bruk av andre klippeinnretninger enn de som er oppgitt i tabellen "Tekniske data". Fare for alvorlige skader og lesjoner;
- bruk av maskinen sammen med flere personer.

VIKTIG Feil bruk av maskinen fører til bortfall av garantien. Videre heves produsenten fra ethvert ansvar, og det er dermed brukeren som er ansvarlig for utgiftene ved sakskafer, personskafer eller skader på tredjepersoner.

3.2 SIKKERHETSSYMBOLER

Det finnes forskjellige symboler på maskinen (Fig.2). Symbolene skal minne operatøren om riktig fremgangsmåte for forsiktig bruk og med de nødvendige forholdsregler.

Symbolenes betydning:



ADVARSEL! FARE! Maskinen kan være farlig både for deg og andre dersom den ikke brukes riktig.



ADVARSEL! Les bruksanvisningen for maskinen tas i bruk.



Operatøren som bruker denne maskinen daglig over lengre tid og under normale forhold, kan utsettes for et støynivå som tilsvarer eller overskrider 85 dB (A). Bruk hørselsvern, vernebriller og vernehjelm.



Bruk vernehansker og vernesko!



SPRUTFARE! Hold personer og husdyr på minst 15 m avstand når maskinen brukes!



Klippeinnretningens maksimale hastighet.



Ikke bruk sirkelsagblader. **Fare: Bruk av sirkelsagblader på modeller hvor disse ikke skal brukes, utsetter brukeren for risiko for svært alvorlige, også dødelige, skader.**



ADVARSEL! Bensin er antennelig. La motoren avkjøles i minst 2 minutter før etterfylling.



Vær oppmerksom på trykket fra knivbladet.



ADVARSEL! Hold deg i trygg avstand fra varme overflater.

VIKTIG Klistremerker som er ødelagt eller uleselig må byttes ut. Be om nye klistremerker hos et autorisert servicesenter.

3.3 PRODUKTETS IDENTIFIKASJONS-MERKE

Identitetsmerket til produktet gir følgende opplysninger (Fig. 1):

1. Lydeffektnivå
2. Typegodkjenningsmerke
3. Produksjonsår / måned
4. Type maskin
5. Serienummer
6. Produsentens navn og adresse
7. Artikkelnnummer

Skriv ned maskinens identifikasjonsnumre i feltene på etiketten på baksiden av omslaget.

VIKTIG *Opplysningene på produktets identifikasjonsmerke må oppgis ved henvendelse til et autorisert verksted.*

VIKTIG *Eksempelet på samsvarserklæringen finnes helt bak i bruksanvisningen.*

3.4 HOVEDKOMPONENTER

Maskinen består av følgende hovedkomponenter, som har følgende funksjoner (Fig. 1):

- A. Motoren:** driver klippeinnretningen med hjelp av drivstangen og vinkelenheten.
- B. Drivstangen:** inne i denne er drivakselen, som overfører rotasjonsbevegelsen til vinkelenheten.
 1. Stiv drivstang
 2. Fleksibel drivstang
- C. Vinkelenheten:** er endestykket til drivstangen som overfører bevegelse til klippeinnretningen.
- D. Klippeinnretning:** er elementet som klipper gress
 1. **Trådholder:** klippeinnretning med nylontråd.
 2. **Blad med 3 spisser, 4 spisser og 8 spisser:** klippeinnretning med metallskive.
 3. **Sagblad** (hvis tillatt): klippeinnretning med metallskive med ytre skarpe tenner.
- E. Vern for klippeinnretning:** det er en sikkerhetsanordning som forhindrer at eventuelle gjenstander som har blitt samlet opp av klippeinnretningene, kan slynges ut av maskinen.
 1. Trådspole
 2. Sagblad (hvis tillatt)

F. Fremre håndtak: halvsirkelformet, gjør det mulig å styre maskinen og beskyttelsen for beina er plassert der.

G. Bakre håndtak: gjør det mulig å styre maskinen og her er hovedkontrollene installert.

H. Beskyttelse for bein: det er en sikkerhetsbeskyttelse som hindrer utilsiktet kontakt med klippeinnretningen under bruk.

I. Styre: formet som oksehorn og plassert på tvers og asymmetrisk på akselen; det brukes for å styre maskinen og på høyre side finnes hovedkontrollknappene for å slå på/slå av/akselerasjon.

J. Display: vises informasjonen om maskinens funksjon og vedlikehold av denne.

K. Festepunkt (for selen): hvor selen festes til maskinen.

L. Sele: plagget som består av stoffremmer som, ved å gå over skuldrene, hjelper med å støtte opp maskinens vekt under arbeidet.

1. enkel rem
2. dobbel rem
3. med ryggsekk

M. Knivbladvern (for transport og håndtering av maskinen): beskytter mot utilsiktet kontakt med klippeinnretningen som kan forårsake alvorlige skader.

4. MONTERING

VIKTIG *Sikkerhetsbestemmelsene som skal følges ved bruk av maskinen er beskrevet i kap. 2. Disse bestemmelsene må nøye overholdes for å unngå alvorlige risikoer eller farer.*

Av hensyn til oppbevaring og transport er noen av maskinens deler ikke montert i fabrikk, men må monteres av kunden i henhold til instruksjonene etter å ha fjernet emballasjen.

⚠ Utpakking og fullføring av monteringen må foretas på en jevn og solid overflate, med god nok plass til å flytte maskinen og emballasjen. Bruk alltid egnet utstyr. Bruk ikke maskinen før alle indikasjoner i avsnittet "MONTERING" har blitt fullført.

4.1 DELER TIL MONTERINGEN

I emballasjen finnes delene for monteringen.

4.1.1 Utpakking

1. Åpne emballasjen forsiktig og pass på at ingen av delene forsvinner
2. Les dokumentasjonen som finnes i esken, også bruksanvisningen.
3. Ta alle deler som ikke er montert ut av esken.
4. Ta gresstrimmeren ut av boksen.
5. Kast esken og emballasjen i henhold til gjeldende bestemmelser.

4.2 MONTERING AV HÅNDTAKENE

4.2.1 Montering av det fremre håndtaket - Type I

1. Plasser festeanordningen (Fig. 3.A) og før akselen (Fig. 3.A.1) ned i ett av hullene på drivstangen.
2. Bruk skruene (Fig. 3.C) for å montere det fremre håndtaket med benbeskyttelsen (Fig. 3.B). Pass på at de to vibrasjonsdempende skallformede platene holdes på plass (Fig.3.D).
3. Stram skruene så langt det går (Fig. 3.C).

4.2.2 Montering av det fremre håndtaket - Type II

1. Plasser festeanordningen (Fig. 4.A) ved å sette pinnen (Fig. 4.A.1) ned i ett av hullene på drivstangen.
2. Monter det fremre håndtaket (Fig. 4.B) med skruene (Fig. 4.C).
3. Stram skruene helt (Fig. 4.C).

4.2.3 Montering av styret - Type III

1. Skru av den midtstilte knotten (Fig. 5.A) og ta av festeanordningen (Fig. 5.B).
2. Før inn styret (Fig. 5.C) og sørg for at kommandoknappene befinner seg på høyre side.
3. Vri styret i den mest behagelige posisjonen og blokker det med festeanordningen (Fig. 5.B) og knotten (Fig. 5.A).
4. Fest hylsteret til kommandoknappene (Fig. 5.D) til kabelklemmen (Fig. 5.E).

MERK Ved å løsne knotten (Fig. 5.A) er det mulig å dreie styret slik at det tar mindre plass ved oppbevaring.

4.2.4 Montering av styret - Type IV

1. Plasser festeanordningen (Fig. 6.A) ved å sette pinnen (Fig. 6.A.1) ned i ett av hullene på drivstangen.
2. Før inn styret (Fig. 6.B) og sørg for at kommandoknappene befinner seg på høyre side.
3. Vri styret i den mest behagelige posisjonen og blokker det med skruene (Fig. 6.C).

4.2.5 Montering av styret - Type V

1. Før inn styret (Fig. 7.A) i setet på drivstangen (Fig. 7.B) og sørg for at kommandoknappene befinner seg på høyre side.
2. Skru til knotten (Fig. 7.C) på styret (Fig. 7.A).

4.3 VALG AV KLIPPEINNRETING OG VERN

 **Til hver klippeinnretning må det være et egnet vern, som oppgitt i tabellen Tekniske data.**

Velg den klippeinnretningen som er best egnet til arbeidet som skal gjøres, i samsvar med disse generelle anvisningene:

- **Trådspolen** kan fjerne høyt gress og vegetasjon, unntatt trær, i nærheten av gjerder, vegger, grunnmurer, fortau, rundt trær, osv., eller for å trimme et bestemt område av hagen;

- **blad med 3 spisser, 4 spisser og 8 spisser** egner seg for klipping av kratt og små busker opptil 2 cm i diameter;

- **sagblad (hvis tillatt)** egner seg for kutting av tremateriale og av små trær.

VIKTIG Hver gang det er nødvendig å skifte klippeinnretning, skal alle delene til innretningen demonteres.

4.4 MONTERING AV KLIPPEINNRETNINGENS VERN

 **Bruk vernehansker.**

4.4.1 Montering av klippeinnretningens vern (trådspolen, blad med 3 spisser, 4 spisser og 8 spisser) - Type I

1. Skru av skruene (Fig. 8.A).
2. Plasser vernet (Fig. 8.C) i hullene på vinkelenheten (Fig. 8.B).
3. Fest vernet (Fig. 8.C) ved å stramme skruene helt (Fig. 8.A).

MERK På klippeinnretningens vern (Fig. 8.E) finnes følgende symbol:

 Angir klippeinnretningens rotasjonsretning.

4.4.2 Montering av klippeinnretningens vern (trådspolen, blad med 3 spisser, 4 spisser og 8 spisser) - Type II

VIKTIG Hver gang vernet brukes, pass på at beslaget til drivstangen (Fig. 9.B, Fig. 9.E) er montert.

1. Skru av skruene (Fig. 9.A).
2. Plasser vernet (Fig. 9.C) i hullene på vinkelenheten (Fig. 9.B).
3. Fest vernet (Fig. 9.C) ved å stramme skruene helt (Fig. 9.A).

MERK På klippeinnretningens vern (Fig. 9.E) finnes følgende symbol:

Angir klippeinnretningens rotasjonsretning.



4.4.3 Montering av klippeinnretningens vern (trådspole) - Type III

1. Ta av beskyttelsesknotten (Fig. 10.A) i den nedre enden av stangen (Fig. 10.B).
2. Fest vernet (Fig. 10.C) til støtten (Fig. 10.D) med skruene og boltene (Fig. 10.E) som følger med.

MERK På klippeinnretningens vern (Fig. 10.C) finnes følgende symbol:

Angir klippeinnretningens rotasjonsretning.



4.4.4 Montering av klippeinnretningens vern (med sagblad, hvis tillatt)

 **Dette vernet må ikke brukes på de andre klippeinnretningene.**

1. Fjern vernet som eventuelt er brukt på de andre klippeinnretningene.
2. Plasser vernet (Fig. 11.B) i hullene på vinkelenheten (Fig. 11.A).
3. Fest vernet (Fig. 11.B) ved å stramme skruene helt (Fig. 11.C).

4.5 MONTERING/DEMONTERING AV KLIPPEINNRETNINGEN

 **Bruk vernehansker.**

4.5.1 Montering av trådspolen - Type I

1. Monter den interne ringmutteren (Fig. 12.A) på akselen i angitt retning, og sørg for at sporene festes korrekt med sporene til vinkelenheten (Fig. 12.B).
2. Sett nøkkelen (Fig. 12.C) inn i hullet på vinkelenheten (Fig. 12.D) og drei ringmutteren manuelt ved å trykke på nøkkelen (Fig. 12.C) helt til rotasjonen blokkeres.
3. Monter trådspolen (Fig. 12.B) ved å skru den mot klokken.

4. Ta ut nøkkelen (Fig.12. C) for å starte opp rotasjonen igjen.

VIKTIG Når trådspolen brukes må alltid vernet (Fig. 12.E) være montert med trådkutteren (Fig. 32.A.).

4.5.2 Demontering av trådspolen - Type I

1. Sett nøkkelen (Fig. 12.C) inn i hullet til vinkelheten (Fig. 12.D) og drei ringen manuelt ved å trykke på nøkkelen (Fig. 12.C) helt til rotasjonen blokkeres.
2. Fjern trådspolen (Fig. 12.F) ved å skru den av i retning med urviseren.

4.5.3 Montering av trådspolen - Type II

1. Bruk en egnet nøkkel og blokker rotasjonen av akselen (Fig. 12.G).
2. Monter trådspolen (Fig. 12.H) ved å skru den fast i retningen med urviseren.

4.5.4 Demontering av trådspolen - Type II

1. Bruk en egnet nøkkel og blokker rotasjonen av akselen (Fig. 12.G).
2. Fjern trådspolen (Fig. 12.H) ved å skru den av i retning med urviseren.

4.5.5 Montering av blad med 3 spisser, 4 spisser og 8 spissersagblad (hvis tillatt)

 **Sett på knivbladvernet.**

1. Monter den interne ringmutteren (Fig. 13.A) Fig. 14. på akselen i angitt retning, og sørg for at sporene festes korrekt med de til vinkelheten (Fig. 13B, Fig. 14. B).
2. Monter knivbladet (Fig. 13.C, Fig. 14.C) og den ytre ringmutteren (Fig. 13.D, Fig. 14.D) med den flate delen vendt mot knivbladet.
3. Sett nøkkelen (Fig. 13.E, Fig. 14.E)inn i hullet på vinkelheten, drei knivbladet for hånd (Fig. 13.C, Fig. 14.C) og skyv nøkkelen (Fig. 13.E, Fig. 14.E) helt til festes i hullet på vinkelheten (Fig. 13.B, Fig. 14.B) og blokkerer rotasjonen.
4. Monter koppen (Fig. 13.F, Fig. 14.F) og stram mutteren (Fig. 13.G, Fig. 14.G) helt mot urviseren (25 Nm).
5. Ta ut nøkkelen (Fig. 13.E, Fig. 14.E) for å nullstille rotasjonen.

4.5.6 Demontering av knivblad med 3 spisser, 4 spisser, 8 spisser og sagblad (hvis tillatt)

 **Sett på knivbladvernet.**

1. Sett nøkkelen (Fig. 13.E, Fig. 14.E)inn i hullet, drei knivbladet for hånd (Fig. 13.C, Fig. 14.C) og skyv nøkkelen (Fig. 13.E, Fig. 14.E) helt til den festes i hullet på vinkelheten (Fig. 13.B, Fig. 14.B) og blokkerer rotasjonen.
2. Skru av mutteren (Fig. 13.G, Fig. 14.G) med urviseren og fjern koppen (Fig. 13.F, Fig. 14.F).
3. Trekk ut den ytre ringmutteren (Fig. 13.D, Fig. 14.D), fjern knivbladet (Fig. 13.C, Fig. 14.C) og den indre ringmutteren (Fig. 13.A, Fig. 14.A).

4.6 MONTERING AV DRIVSTANGEN (MODELLER MED DELT STANG)

1. Trekk ut stoppstiften (Fig. 15.A) og skyv den nedre delen av stangen (Fig. 15.B) helt til stoppstiften (Fig. 15.A) klikker på plass i hullet (Fig. 15.C) på stangen. Innføringen kan lettes ved å vri den nedre delen (Fig. 15.B) litt i de to retningene; Innføringen er fullført når stiften (Fig. 15.A) er satt helt inn.
2. Stram deretter håndtaket helt (Fig. 15.D).

4.7 MONTERING AV DEN FLEKSIBLE DRIVSTANGEN

1. Ta av beskyttelseshettene (Fig. 16.A) i de to endene på den fleksible drivstangen (Fig. 16.B). Vær oppmerksom på at de er forskjellige.
2. Ta av beskyttelsespluggen (Fig. 17.A) på den utstikkende stangen (Fig. 17.B) fra det bakre håndtaket (Fig. 17.C)
3. Sett enden med åpningen (Fig.17.D) inn i den utstikkende stangen (Fig. 17.B) fra det bakre håndtaket (Fig. 17.C) og fest den med skruen (Fig. 17.E), og pass på at den er festet skikkelig.
4. Trykk på stiften (Fig.18.A) og sett den fleksible stangen (Fig.18.B) inn på plass i drivenheten (Fig.18.C).
5. Slipp ut stiften (Fig.18.A) for å feste enden av stangen (Fig.18.B).
6. Trekk ut gummivernet (Fig.18.D) og trekk kablene (Fig.18.E).
7. Åpne vernet til akselerasjonskabelen (Fig.18.F) med et skrujern.

8. Koble til kablene (Fig.18.G) og (Fig.18.H).
9. Lukk igjen vernet (Fig.18.F).
10. Koble til koblingsstykkene (Fig.18.I) og (Fig.18.L).
11. Sett på plass gummivernet (Fig.18.D).

5. BETJENINGSUTSTYR

5.1 MOTORENS START/STOPP-BRYTER

Gjør det mulig å starte og stoppe motoren. Bryteren har to posisjoner(Fig. 19.A):



STOPP - motoren stopper og kan ikke startes.



START - motoren kan startes og settes i drift.

5.2 AKSELERATORENS KONTROLLSPAK

Gjør det mulig å regulere hastigheten til klippeinnretningen.

Aktiveringen av akseleratorens kontrollspak (Fig. 19.B) er kun mulig hvis du samtidig trykker ned akseleratorens sikkerhetspak (Fig. 19.C).

Riktig hastighet oppnås ved å skyve akselerasjonsspaken (Fig. 19.B) helt inn.

5.3 AKSELERATORENS SIKKERHETSSPAK

Akseleratorens sikkerhetspak (Fig. 19.C) tillater å aktivere akseleratorens kontrollspak (Fig. 19.B).

5.4 GREP FOR MANUELL OPPSTART

Gjør det mulig å starte motoren for hånd (Fig. 19.I).

5.5 KONTROLLSPAK STRUPER (CHOKE) (HVIS TILGJENGELIG)

Benyttes for å starte den kalde motoren. Chokens kontrollspak har to stillinger (Fig. 19.E):



Posisjon A - Choken er utkoblet (normal drift og start når motoren er varm).



Posisjon B - Choken er koblet inn (for kaldstart av motoren).

5.6 KNAPP TIL INNSPRØYTINGSKOMMANDOEN (PRIMER)



Ved å trykke på gummiknappen til innsprøytingsinnretningen sprøytes drivstoff inn i forgasseren og gjør det enklere å starte motoren (Fig. 19.F).

5.7 DISPLAY (HVIS TILGJENGELIG)

På displayet (Fig. 19.J) vises informasjon om maskinens funksjon og vedlikehold.

RPM Turteller.

Tallene på displayet viser antall motoromdreininger.



Timeteller.

Tallene på displayet viser timer (H) og minutter (M) maskinen har vært i drift.

MAINTENANCE Vedlikehold.

Ikonet  viser at det ikke er nødvendig å foreta vedlikehold.

Ikonet  begynner å blinke når man har nådd tidsgrensen for vedlikehold. Hyppighet og type vedlikeholdsinngrep er oppgitt i "Vedlikeholdstabell" (se kap. 13). Blinkingen fortsetter i 1 time.

6. BRUK AV MASKINEN

VIKTIG Sikkerhetsbestemmelsene som skal følges ved bruk av maskinen er beskrevet i kap. 2. Disse bestemmelsene må nøye overholdes for å unngå alvorlige risikoer eller farer.

VIKTIG Maskinen leveres uten drivstoff.

6.1 FORBEREDENDE OPERASJONER

Før maskinen tas i bruk:

1. sett maskinen i rett posisjon og godt plassert på bakken
2. velg den klippeinnretningen som er best egnet til arbeidet som skal gjøres (avsn. 4.3);
3. fyll på med drivstoff. For forberedelse av blandingen, for modus og forholdsregler knyttet til påfylling tav drivstoff (se avsnitt. 7.2 og par. 7.3);
4. fest selen korrekt (se avsnitt 6.1.1).

6.1.1 Bruk av selen

Remmene må justeres avhengig av operatørens høyde og kroppsbygging.

• Modeller med enkel rem

Man må ta på selen før maskinen hektes i festet.

Remmen (Fig. 20.A) må gå over den venstre skulderen, mot den høyre hoften.

Remmen må benyttes med:

- støtteinnretningen (Fig. 20.A.1), karabinkroken for feste av maskinen (Fig. 20.A.2) og hurtigutløseren (Fig. 20.A.3) plassert på høyre side.

• Modeller med doble remmer

Man må ta på selen før maskinen hektes i festet.

Remmen (Fig. 20.B) må brukes sammen med:

- støtteinnretningen (Fig.20.B.1), karabinkroken for feste av maskinen (Fig. 20.B.2) og hurtigutløseren (Fig. 20.B.3) plassert på høyre side;
- hurtigutløseren foran (Fig. 20.B.4);
- remmene krysses på operatørens rygg (Fig. 20.B.6);
- spennene er riktig festet (Fig. 20.B.5).

Remmene må strammes slik at de fordeler belastningen likt på begge skuldrene.

VIKTIG Ved fare, fra koble maskinen med hurtigutløseren (Fig. 20.B.3).

• Modeller med ryggsekk

Ta på ryggsekken etter at maskinen er slått på.

Ryggsekken (Fig. 20.C) må brukes sammen med:

- skulderremmene på operatørens skuldre (Fig. 20.C.1);
- spennene riktig festet (Fig. 20.C.2).
- karabinkroken på høyre side (Fig. 20.C.3);
- hurtigutløseren foran (Fig. 20.C.4);

Remmene må strammes slik at de fordeler belastningen likt på begge skuldrene.

VIKTIG Ved fare, løsne selen med hurtigutløseren (Fig. 20.C.4).

6.2 SIKKERHETSKONTROLLER

Utfør følgende sikkerhetskontroller og kontroller at resultatene stemmer med tabellene.

 **En sikkerhetskontroll skal alltid gjennomføres før bruk.**

6.2.1 Generell kontroll

Tema	Resultat
Håndtak (Fig. 1.F, Fig. 1.G, Fig. 1.I)	Rene, tørre, festet riktig og skikkelig til maskinen.
Beskyttelse for klippeinnretning. (Fig. 1.E.1, Fig. 1.E.2)	Tilpasset klippeinnretningen, festet godt på riktig måte til maskinen, ikke slitt/forringet eller ødelagt.
Selens festepunkt (Fig. 1.K)	Riktig plassert
Hurtigutløser (Fig. 20.A.3, Fig. 20.B.3, Fig. 20.C.4)	Effektiv. Denne gjør det mulig å raskt løse maskinen i tilfelle en farlig situasjon oppstår.
Skruer på maskinen og på klippeinnretningen	Godt festet (ikke løst)
Klippeinnretning (Fig. 1.D.1, Fig. 1.D.2, Fig. 1.D.3)	Ikke skadet eller slitt.
Metallblad (hvis montert) (Fig. 1.D.2, Fig. 1.D.3)	Godt slipt
Luftfilter (Fig. 29.C)	Ren
Elektriske ledninger og tennpluggens ledning	Intakte for å unngå gnister.
Tennpluggens hette (Fig. 19.H)	Intakt og riktig montert på tennpluggen

6.2.2 Funksjonstest av maskinen

Handling	Resultat
Start maskinen (avsn. 6.3)	Klippeinnretningen (Fig. 1.D.1, Fig. 1.D.2, Fig. 1.D.3,) skal ikke bevege seg når motoren er på laveste hastighet.
Betjen akseleratorens kontrollspak (Fig. 19.B), og sikkerhetspak (Fig. 19.C) samtidig.	Spakene må beveges fritt og uten å bruke krefter.
Slipp opp akseleratorens kontrollspak (Fig. 19.B) og sikkerhetspak (Fig. 19.C)	Spakene må automatisk og raskt gå tilbake i nøytral stilling og motoren må gå tilbake til minste hastighet.
Trykk på akselerasjons-spaken (Fig. 19.B)	akselerasjonsspaken blokeres (Fig. 19.B).
Betjen motorens start/ stopp - bryter (Fig. 19.A)	Bryteren må kunne flytte seg fra en posisjon til en annen på en enkel måte.

⚠ Hvis noen av resultatene avviker fra det som er angitt i følgende tabell, er det ikke mulig å bruke maskinen! Lever maskinen inn til et servicesenter for nødvendige kontroller og reparasjon.

6.3 OPPSTART

Før motoren startes:

1. still maskinen stabilt på bakken;
2. ta av klippeinnretningens vern (Fig. 1.M) (hvis brukt);
3. pass på at knivbladet (Fig. 1.D.2, Fig. 1.D.3) (hvis brukt) ikke berører bakken eller andre gjenstander.

6.3.1 Kaldstart

⚠ Med kaldstart menes når man starter maskinen etter at motoren har vært slått av i minst 5 minutter, eller etter at man har fylt drivstoff.

VIKTIG For å unngå deformasjoner må ikke drivstangen brukes som håndstøtte eller støtte for kneet under oppstart.

VIKTIG For å unngå ødeleggelse må man ikke dra tauet helt ut og ikke la det bli dratt bortover kanten til tauets styrehull. Slipp håndtaket sakte opp for å unngå at tauet går tilbake på en ukontrollert måte

1. Kontroller at bryteren (Fig. 19.A) er i posisjon «I».
2. **kun for modeller med choke:**
Koble inn choken ved å sette spaken på «B» (Fig. 19.E).
3. Trykk på knappen til innsprøytningsskruen (19) 10 ganger for innsprøytning av forgasseren. Sørg for å dekke til hullet med fingeren når kommandoen trykkes ned.
4. Hold maskinen godt nede på bakken og med en hånd på motorenheten, for ikke å miste kontroll under oppstart (Fig. 21).
5. Dra sakte i starthåndtaket 10-15 cm helt til du kjenner noe motstand. Dra enda mer helt til du hører de første smell.
6. **kun for modeller med choke:**
Koble ut choken ved å sette spaken på «A» (Fig. 19.E).
7. Dra igjen i starthåndtaket helt til motoren starter.
8. Trykk raskt på akseleratorens akselerasjonsspak (Fig. 19.B) og sett motoren i minstehastighet.
9. La motoren kjøres i minstehastighet i minst 1 minutt før du bruker maskinen.

VIKTIG Hvis man vrir flere ganger på håndtaket til starttauets kan motoren kveles og gjøre oppstarten vanskelig.
I tilfelle motoren kveles (se avsnitt 14).

6.3.2 Vartstart

Følg punktene 1 - 2 - 3 - 4 - 6 - 7 i den foregående prosedyren for å starte maskinen når den er varm (straks etter at motoren er blitt stanset).

6.4 ARBEID

MERK Før du klipper før første gang bør du bli kjent med maskinen og de mest hensiktsmessige klippeteknikkene ved å prøve å ta på selene korrekt, ta godt fatt i maskinen og foreta de bevegelser som arbeidet krevder.

For å bruke maskinen går du frem på følgende måte:

- maskinen må alltid hektes til selene, som må tas på korrekt (se avsn. 6.1.1)
- hold alltid godt fast i maskinen med begge hender, og hold motorenheten på høyre side av kroppen og klippeenheten under beltehode.

6.4.1 Arbeidsteknikker

6.4.1.a Trådspole

⚠ Bruk KUN nylontråder. Bruk av metalltråder, plastbelagte metalltråder og/eller tråder som ikke passer til spolen, kan forårsake alvorlige skader og lesjoner.

⚠ Maskinen må ikke brukes til å børste ved å bøye trådspolen. Motorkraften kan slynge ut gjenstander og småsteiner opp til 15 m eller lenger, og forårsake ødeleggelser eller personskader.

a. Klipping i bevegelse (skjæring)

Fortsett jevnt fremover med en buebevegelse, som ved bruk av en tradisjonell vanlig ljå, uten å bøye trådspolen (Fig. 22).

Prøv først å klippe i riktig høyde på et lite område, for deretter å oppnå en jevn klippehøyde ved å holde trådspolen i en konstant høyde over bakken. For tyngre klipping kan det være hensiktsmessig å bøye trådspolen ca. 30° mot venstre.

⚠ Ikke gå frem på denne måten dersom det er risiko for utslynging av gjenstander som kan skade personer, dyr eller eiendom.

b. Finklipping (trimming)

Hold maskinen lett bøyd, slik at trådspolens nedre del ikke berører bakken og kuttelinjen er på ønsket sted. Klippeinnretningen må alltid holdes langt unna brukeren.

c. Klipping i nærheten av gjerder/grunnmurer

Flytt trådspolen langsomt inntil gjerder, plugg, steiner, vegger, osv., uten å treffe dem med kraft (Fig. 23).

Hvis tråden treffer et solid hinder, kan tråden ødelegges eller slites, og hvis den hekter seg fast i et gjerde, kan den plutselig kuttes av. Klipping rundt fortau, grunnmurer, vegger, osv. kan uansett forårsake en større slitasje på tråden enn normalt.

d. Klipping rundt trær

Gå rundt treet fra venstre mot høyre, og nærme deg langsomt stammen slik at du ikke slår tråden mot treet. Hold trådspolen bøyd lett fremover (Fig. 24).

Husk at nylontråden kan kutte eller skade mindre busker, og at nylontrådens slag mot stammen på busker eller trær med myk bark kan gi planten alvorlige skader.

6.4.1.b Blad med 3 spisser, 4 spisser og 8 spisser

Begynn klippingen på toppen av vegetasjonen og beveg deg nedover med knivbladet for å kutte grenene i små biter (Fig. 25).

6.4.1.c Sagblad (hvis tillatt)

⚠ Ved bruk av sagbladet, der det er tillatt, må man alltid montere den spesielle beskyttelsen (kap. 4.4.2). Bladet må alltid være godt slipt for å redusere risikoen for tilbakeslag.

⚠ Når små trær skal kuttes, planlegg retningen treet skal falle og ta i betraktning vindretningen.

For å oppnå et godt resultat under kutting av små trær, er det nødvendig å kutte med en rask bevegelse, med motoren på maksimal hastighet, rettet mot grenen eller stammen som skal kuttes.

Unngå å bruke høyre side av bladet for på denne siden er det stor fare for tilbakeslag eller at bladet stanser på grunn av skifte av rotasjonsretningen (Fig. 26).

6.4.2 Regulering av trådlengden under arbeidet

Denne maskinen er utstyrt med en spole med halvautomatisk oppslipp av tråden.

Lengden på tråden ved spolen må reguleres:

- når tråden er slitt og blir kortere
- når man merker en rotasjon ved motoren som er sterkere enn normalt
- når man merker en minsking i effektiviteten ved kutt.

For å slippe opp ny tråd:

- slå trådspolen mot bakken (Fig. 27) med kontrollspaken til akseleratoren trykket helt inn
- tråden slippes automatisk opp og kniven kutter tråden (Fig. 32.A) kutter lengden som er til overs.

6.5 RÅD FOR BRUK

Under bruk anbefales det å periodisk fjerne gress som vikler seg inn i maskinen, for å unngå at motoren overopphetes (Fig. 1.A) på grunn av gress som har satt seg fast under klippeinnretningens vern (Fig. 1.E.1, Fig 1.E.2).

Gå frem som beskrives herunder:

- stopp maskinen (avsn. 6.6);
- ta av tennpluggetten (Fig. 19.H);
- bruk arbeidshansker
- fjern gresset som sitter fast, slik at motoren kan kjøle seg ned på riktig måte.

MERK I løpet av de første 6-8 driftstimerne, unngå å kjøre motoren på maksimal hastighet.

6.6 STOPP

Gjør følgende for å stoppe maskinen:

- slipp opp akselerasjonsspaken (Fig. 19.B) og still motoren i minstehastighet i noen sekunder;
- sett bryteren (Fig. 19.A) i posisjon «O»;
- Vent til at klippeinnretningen stopper.

⚠ Etter å ha stilt maskinen på minste hastighet, tar det flere sekunder før klippeinnretningen stanser.

VIKTIG Stopp alltid maskinen når du flytter maskinen fra et arbeidsområde til et annet.

⚠ Motoren kan være svært varm like etter at den er slått av. Ikke rør. Det er fare for brannskader.

6.7 ETTER BRUK

- Ta av hetten til tennpluggen.
- Når klippeinnretningen står stille, skal knivbladvernet settes på.

- La motoren kjøles ned før maskinen settes bort til oppbevaring.
- Utfør rengjøring (avsn. 7.4).
- Kontroller at ingen deler har løsnet eller er skadet. Hvis nødvendig, bytt ut eventuelt ødelagte komponenter og stram skruer eller bolter som har løsnet.

VIKTIG Hver gang du forlater maskinen ubetjent, stopp maskinen (avsnitt 6.6), ta av tennpluggetten (Fig. 19.H) og monter knivbladvernet.

7. ORDINÆRT VEDLIKEHOLD

7.1 GENERELT

VIKTIG Sikkerhetsbestemmelsene som skal følges ved bruk av maskinen er beskrevet i kap. 2. Disse bestemmelsene må nøye overholdes for å unngå alvorlige risikoer eller farer.

⚠ Før ethvert vedlikeholdsinngrep påbegynnes må man:

- Stopp maskinen
- ta av tennpluggetten (Fig. 19.H);
- sett på knivbladvernet når klippeinnretningen er stoppet (bortsett fra ved inngrep på selve knivbladet);
- la motoren kjøle seg ned før maskinen settes bort til oppbevaring
- bruke egnede klær, arbeidshansker og vernebriller
- les instruksjonene;

- Hyppighet og type vedlikeholdsinngrep er oppgitt i "Vedlikeholdstabell" (se kap. 13). Tabellen vil hjelpe deg med å holde maskinen effektiv og sikker. I tabellen angis de viktigste inngrepene og hvor ofte de skal utføres. Utfør oppgaven i samsvar med det aktuelle intervallet.
- Bruk av ikke originale reservedeler og tilbehør kan ha negativ påvirkning på maskinens funksjon og sikkerhet. Produsenten frasier seg ethvert ansvar ved skader som skyldes ovennevnte produkter.
- Originale reservedeler leveres av serviceverksteder og autoriserte forhandlere.

VIKTIG Alt vedlikeholds- og justeringsarbeid som ikke er beskrevet i denne bruksanvisningen skal foretas av din forhandler eller et spesialverksted.

7.2 FORBEREDELSE AV BLANDINGEN

Denne motoren er utstyrt med en motor med to tidsfunksjoner og krever en blanding av bensin og motorolje.

VIKTIG Ved bruk av bare bensin vil skade motoren og garantien vil falle fra.

VIKTIG Bruk bare drivstoff og motorolje av høy kvalitet for å opprettholde god yteevne og garantere varigheten til de mekaniske delene.

7.2.1 Bensinens egenskaper

Bruk kun blyfri bensin (grønn) med ikke lavere oktan enn 90 N.O.

VIKTIG Grønn bensin har en tendens til å legge igjen rester i beholderen hvis den oppbevares i mer enn 2 måneder. Bruk alltid ny bensin!

7.2.2 Oljens egenskaper

Bruk alltid syntetisk olje av høy kvalitet og spesielt for motorer med to tidsfunksjoner. Hos din forhandler finner du oljer som er spesielt beregnet for denne type motor og som kan garantere god beskyttelse.

VIKTIG For prosentandelene av olje og bensin som skal brukes, se tabellen "TEKNISKE DATA".

7.2.3 Forberedelse og oppbevaring av blandingen

For forberedelse av blandingen:

1. hell halvparten av bensinen i en godkjent tank;
2. hell i oljen;
3. hell i resten av bensinen;
4. lukk lokket og rist godt.

VIKTIG Blandingen kan eldes. Lag ikke for store blandinger for å unngå at det legger seg igjen rester.

VIKTIG Beholderne med blandingen og bensinen må holdes adskilt og godt merket for ikke å blande dem under bruk.

VIKTIG Beholderne til blandingen og bensinen skal rengjøres periodevis for å unngå at det lagrer seg rester.

7.3 PÅFYLLING AV DRIVSTOFF

Før du utfører etterpåfylling:

1. rist godt tanken med blandingen;
2. plasser masknen på et jevnt og stabilt underlag, med tankklokken på oppsiden (Fig. 19.G).

MERK På lokket til drivstofftanken (Fig. 19.G) finnes følgende symbol:



Drivstofftank.

3. Rengjør tankklokken og området rundt for å unngå at det kommer skitt med under påfyllingen.
4. Åpne tankklokken forsiktig for gradvis å slippe ut trykket.
5. Bruk en trakt under påfylling og unngå å fylle helt opp til kanten.

7.4 RENGJØRING AV MASKINEN OG MOTOREN

Rengjør alltid maskinen etter bruk.

For å redusere brannfaren:

- maskinen og særlig motoren må holdes fri for gress, blader eller overflødig fett;
- sylinderevingsvinger skal rengjøres ofte med bruk av trykkluft og området til lyddemperen skal rengjøres for flis, småkvister, blader og andre rester.

For å unngå overoppheting og skader på motoren, må rillene på kjøleluftinntaket alltid holdes rene og frie for flis og rester.

7.5 FESTESKRUER OG -MUTRER

- Hold bolter, skruer og mutrer trukket godt til, for å være sikker på at maskinen alltid er sikker å bruke.
- Kontroller jevnlig at håndtaket er festet skikkelig.

8. EKSTRAORDINÆRT VEDLIKEHOLD

8.1 SMØRING A VINKELENHETEN

Smør med litiumbasert fett.

Fjern skruen (Fig. 28.A) og tilsett fettets mens akselen roterer helt til fettets kommer ut; sett inn skruen igjen (Fig. 28.A).

8.2 SMØRING AV FLEKSIBEL AKSEL

Smør med litiumbasert fett.

1. Løsne stangen (Fig. 28.B) fra motorsiden;
2. trekk ut den fleksible akselen (Fig. 28.C);
3. påfør fett ved å dreie akselen manuelt helt til fettets fordeles jevnt på hele overflaten; gjenmonter deretter alt (avsn. 4.6)

8.3 RENHOLD AV LUFTFILTER

VIKTIG *Rengjøring av luftfilteret er helt grunnleggende for maskinens levetid og drift. Maskinen må ikke brukes uten filter eller med et skadet filter, for ikke å påføre ugunnige skader på maskinen.*

Rengjøring må utføres hver 15. arbeidstime.

• Type I

For å rengjøre filteret:

1. skru av skruene (Fig. 29.B), ta av lokket (Fig. 29.A) og fjern filterelementet (Fig. 29.C);
2. blås med trykkluft fra innsiden for å fjerne støv og rester (Fig. 30.C.);
3. sett tilbake filterelementet (Fig. 29.C) og lokket (Fig. 29.A), og skru igjen skruene (Fig. 29.B).

• Type II

For å rengjøre filteret:

1. løsne knotten (Fig. 29.B), ta av lokket (Fig. 29.A) og ta ut filterelementet (Fig. 29.C);
2. blås med trykkluft fra innsiden for å fjerne støv og rester (Fig. 30.C.);
3. sett tilbake filterelementet (Fig. 29.C) og lokket (Fig. 29.A), og skru igjen knotten (Fig. 29.D).

8.4 TENNPLUGG

Periodevis skal tennpluggen tas av og rengjøres for eventuelle rester, med bruk av en metallbørste (Fig. 31).

Kontroller og gjenoppsett riktig avstand mellom elektrodene (Fig. 31).

Sett tilbake tennpluggen og stram den helt igjen med bruk av nøkkelen som følger med.

Tennpluggen må skiftes ut med en som har like egenskaper i tilfelle brente elektroder eller skadet isoleringsmateriale, og i alle tilfeller hver 100. driftstime.

8.5 VEDLIKEHOLD AV KLIPPEINNRETNINGEN

Under håndtering av klippeinnretningen, pass på at ikke klippeinnretningen beveger på seg, selv om ledningen til tennpluggen er frakoplet.

I denne maskinen skal det brukes klippeinnretninger med artikkelnummeret oppgitt i tabellen Tekniske data.

På grunn av produktutvikling kan klippeinnretninger oppgitt i tabellen Tekniske Data med tiden bli erstattet av andre med tilsvarende egenskaper for kompatibilitet og sikker funksjon.

 **Ikke ta på klippeinnretningen før tennpluggen er koplet ut og klippeinnretningen har stoppet helt.**

 **Bruk vernehansker.**

8.5.1 Sliping/Justering av knivbladet

 **Av sikkerhetsmessige årsaker bør sliping og balanseringen utføres av et spesialverksted med egnet kompetanse og utstyr til oppgaven for å unngå at knivbladet skades eller blir farlig å bruke.**

Bladet med 3 spisser, 4 spisser og 8 spisser kan brukes på begge sider. Når spissene på en side er slitte, er det mulig å snu knivbladet og bruke den andre siden av spissene.

Når knivbladet er slitt på begge sider, må det slipes.

 **Bytte av knivblad er ikke reversibel og kan derfor kun brukes på en side.**

8.5.2 Skifte av knivbladet

 **Knivbladet må aldri repareres. Det må byttes ut ved første tegn til ødeleggelse eller hvis slipegrensen er overskredet.**

For utskifting, se kap. 4.5.3 og 4.5.4.

8.5.3 Bytte av tråden i trådholderen

• Type I

Følg sekvensen som vist i (Fig. 33).

• Type II

Kutt den nye tråden med lengden som indikert (Fig. 34.A).

4. Roter håndtaket for oppvikling (Fig. 35.A) helt til man justerer referansen på knotten (Fig. 35.B) med referansen plassert på spoleledelen (Fig. 35.C).
5. Sett inn en ende av tråden (Fig. 35.D) i ett av de to utgangshullene og dra tråden ut fra hullet.
6. Juster trådene som kommer ut fra de to hullene i like deler.
7. Roter håndtaket for oppvikling (Fig. 36.A) i pilretningen for å rulle opp tråden, men la 175 mm tråd stikke ut fra begge hullene (Fig. 36.B).

Hvis gammel tråd har blitt igjen inne i spolen, eller hvis tråden har blitt revet av inne i hullet, må den fjernes på følgende måte:

1. trykk flikene på hver side av trådspolen, i punktet merket med "PUSH" (Fig. 37.A), og hekt av den nedre delen av spolen (Fig. 37.B);
2. fjern tråden som sitter igjen inne i hullet
3. sett spolen på plass (Fig. 38.A) i setet
4. lukk spolen ved å feste flikene (Fig. 38.B) i åpningene (Fig. 38.C), og trykk helt til du hører "klikket", som fester den nedre delen av spolen (Fig. 38.D) på plass.

8.6 SLIPING AV TRÅDKUTTEREN

1. Ta trådkutteren (Fig. 32.A) ut av vernet (Fig. 32.B), ved å skru av skruene (Fig. 32.C).
2. Fest trådkutteren (Fig. 32.A) i en skrustikke, og slip med en flat fil. Pass på å opprettholde den originale kuttevinkelen.
3. Gjenmonter trådkutteren (Fig. 32.A) på vernet (Fig. 32.B).

8.7 JUSTERING UNDER MINSTEHASTIGHET

 **Hvis klippeinnretningen beveger seg med motoren på minstehastighet, kontakt forhandleren for en riktig justering av motoren:**

8.8 FORGASSER

Forgasseren er justert i fabrikken for maksimal yteevne i enhver brukssituasjon, med et minimum av utslipp av giftige gasser og i overensstemmelse med gjeldende lovgivning.

Ved dårlig funksjon, kontakt din forhandler for en kontroll av motorens forgasser.

9. LAGRING

VIKTIG *Se avsn. 2.4 for sikkerhetsbestemmelser ved lagring. Disse bestemmelsene må nøye overholdes for å unngå alvorlige risikoer eller farer.*

Når maskinen skal lagres i mer enn 2-3 måneder, må du ta visse forholdsregler for å unngå problemer når arbeidet tas opp igjen, og varige motorskader.

Før maskinen settes til lagring:

1. Tøm drivstofftanken ute og med kald motor.
2. Start motoren og la den gå på minstehastighet helt til den stopper, slik at alt drivstoffet i forgasseren forbrukes.
3. Kjøøl ned motoren.
4. Ta av tennpluggetten (Fig. 19.H).
5. Rengjør maskinen skikkelig.
6. Kontroller at det ikke finnes skader på maskinen. Kontakt eventuelt et autorisert service-senter.
7. Maskinen må lagres:
 - på et tørt sted,
 - beskyttet mot dårlig vær,
 - med knivbladvernet korrekt satt på;
 - utilgjengelig for barn.
 - Pass på å fjerne nøkler eller redskaper brukt til vedlikeholdet.

Når maskinen skal settes i bruk igjen, gjør den i stand slik som indikert i kapittel "6. Bruk av maskinen".

10. FLYTTING OG TRANSPORT

Når maskinen flyttes eller transporteres, skal følgende utføres:

- Stopp maskinen.
- Ta av tennpluggetten (Fig. 19.H).
- Bruk kraftige arbeidshansker.
- Når klippeinnretningen står stille, skal knivbladvernet settes på.
- Hold bare fast i maskinen ved håndtakene, og rett klippeinnretningen i motsatt retning av bevegelsesretningen.

Gjør følgende ved transport av maskinen på et kjøretøy:

- plasser maskinen slik at den ikke utgjør en fare for noen;
- Fest den skikkelig til transportmidlet med tau eller kjettinger for å unngå at den kan velte eller drivstoff kan lekke ut.

11. SERVICE OG REPARASJONER

Denne bruksanvisningen gir alle nødvendige indikasjoner for å betjene maskinen, samt informasjon om korrekt vedlikehold som kan utføres av brukeren. Alle vedlikeholds- og justeringsoppgaver som ikke er beskrevet i bruksanvisningen, må foretas hos forhandleren eller ved et spesialverksted som har den kompetansen og det utstyret som kreves for å utføre arbeidet riktig. På denne måten opprettholdes maskinens opprinnelige sikkerhets- og driftsnivå.

Inngrep utført ved uautoriserte verksteder eller av ukvalifiserte personer fører til bortfall av garantien, og hever produsenten for enhver forpliktelse og ethvert ansvar.

- Kun autoriserte servicesenter kan utføre reparasjoner og vedlikehold i garantitiden.
- Autoriserte serviceverksteder bruker utelukkende originale reservedeler. Originale reservedeler og tilbehør har blitt utviklet spesifikt for disse maskinene.
- Uoriginale reservedeler og tilbehør er ikke godkjent, og bruk av uoriginale deler og tilbehør gjør at garantien utgår.
- Det anbefales å levere maskinen inn til et autorisert serviceverksted for vedlikehold, assistanse og kontroll av sikkerhetsinnretningene en gang i året.

12. HVA SOM DEKKES AV GARANTIE

Garantien dekker alle material- og produksjonsfeil. Brukeren må nøye følge alle vedlagte instruksjoner.

Garantien dekker ikke feil som skyldes:

- Manglende kjennskap til vedlagt dokumentasjon.
 - Uforsiktighet.
 - Feil eller upassende bruk og montering.
 - Bruk av uoriginale reservedeler.
 - Bruk av utstyr som ikke følger med, eller som ikke er godkjent av produsenten.
- Dessuten dekker garantien ikke:
- Normal slitasje av forbruksmaterialer som klippeinnretninger og sikkerhetsbolter.
 - Normal slitasje.

Kjøperen er beskyttet av gjeldende lover. Kjøperens lovfestede rettigheter kan ikke på noen måte begrenses av denne garantien.

13. VEDLIKEHOLDSTABELL

Hyppighet	Inngrep												
	MASKIN					MOTOR							
	Kontroll av alle fester (se kap. 7.5)	Sikkerhetskontroll/ kontroll av betjeningsutstyr (se kap. 6.2)	Generell rengjøring og kontroll (se kap. 7.4)	Smøring av vinkelheten og den fleksible stangen (se kap. 8.1, 8.2)	Kontroll/ etterylling av drivstoff (se kap. 7.3)	Generell rengjøring og kontroll (se kap. 7.4)	Rengjøring av luftfilter (se kap. 8.3)	Utskifting av luftfilter (se kap. 6.3)	Rengjøring av tennplugg (se kap. 8.4)	Bytte av tennplugg (se kap. 8.4)	Skruefeste eksospoite *	Utskifting av luftfilter *	Rengjøring av sylindrens utløpsåpning og sylinderribbene *
Før hver bruk	✓	✓	✓		✓	✓							
15 timer							✓						
30 timer				✓			✓						
45 timer				✓			✓				✓		
60 timer				✓			✓						
75 timer				✓			✓						
90 timer				✓			✓						
105 timer				✓			✓	✓		✓	✓	✓	✓
120 timer				✓			✓		✓				
135 timer				✓			✓		✓				
150 timer				✓			✓		✓				✓
165 timer				✓			✓		✓				
180 timer				✓			✓		✓				
195 timer				✓			✓		✓				
210 timer				✓			✓	✓		✓	✓	✓	✓
225 timer				✓			✓		✓				
240 timer				✓			✓		✓				
255 timer				✓			✓		✓				✓
270 timer				✓			✓		✓				
280 timer				✓			✓		✓				
300 timer				✓			✓		✓				

* Inngrep som skal utføres av din forhandler eller av et godkjent serviceverksted.

14. FEILSØKING

PROBLEM	MULIG ÅRSAK	LØSNING
1. Motoren starter ikke eller den stopper opp	Oppstartsprosedyre ikke korrekt.	Følg anvisningene (se kap. 6.3)
	Tennpluggen er skitten eller det er feil avstand mellom elektrodene	Kontroller tennpluggen (se avsn. 8.4).
	Luftfilter tilstoppet	Rengjør og/eller skift ut filteret (se avsn. 8.3).
	Problemer med forgasseren	Kontakt et autorisert servicesenter.
2. Motoren starter men er svak.	Luftfilter tilstoppet	Rengjør og/eller skift ut filteret (se avsn. 8.3).
	Problemer med forgasseren	Kontakt et autorisert servicesenter.
3. Motoren fungerer på en uregelmessig måte eller er utladet	Tennpluggen er skitten eller det er feil avstand mellom elektrodene	Kontroller tennpluggen (se avsn. 8.4).
	Problemer med forgasseren	Kontakt et autorisert servicesenter.
4. Det ryker overdrevent fra motoren	Feil komposisjon av blandingen	Forbered blandingen i henhold til bruksanvisningen (se avsn. 7.2)
	Problemer med forgasseren	Kontakt et autorisert servicesenter.
5. Kvelning av motoren	Oppstartsknotten er brukt flere ganger mens starteren er på,	Ta ut tennpluggen (Fig. 31) og dra forsiktig i håndtaket til starttauet (Fig. 19.I) for å fjerne overflødig drivstoff; tork derfor elektrodene til tennpluggen og monter den tilbake på motoren.
6. Klippeinnretningen beveger seg med motoren på minstehastighet	Feiljustering av forgasseren	Kontakt et autorisert servicesenter.
7. Maskinen vibrerer på unormalt vis	Deler er ødelagte eller har løsnet.	Stopp maskinen og kople fra ledningen til tennpluggen (Fig. 19.H.). Kontroller om det finnes skader. Kontroller om det finnes deler som har løsnet, og stram dem godt. Sørg for at kontroller, utskiftninger eller reparasjoner utføres ved et autorisert servicesenter.
8. Maskinen har slått borti en ukjent gjenstand	Deler er ødelagte eller har løsnet.	Stopp maskinen og kople fra ledningen til tennpluggen (Fig. 19.H.). Kontroller om det finnes skader. Kontroller om det finnes deler som har løsnet, og stram dem godt. Sørg for at kontroller, utskiftninger eller reparasjoner utføres ved et autorisert servicesenter.

Hvis problemene vedvarer etter å ha utført disse utbedringene, må du ta kontakt med forhandleren.

**INDICE**

1. INFORMACJE OGÓLNE	1
2. ZASADY BEZPIECZEŃSTWA	2
3. ZAPOZNANIE SIĘ Z MASZYNĄ	4
3.1 Opis maszyny i przeznaczenie	4
3.2 Oznakowanie bezpieczeństwa	5
3.3 Tabliczka znamionowa produktu.....	5
3.4 Podstawowe części	6
4. MONTAŻ	6
4.1 Elementy montażowe	7
4.2 Montaż uchwytów.....	7
4.3 Wybór urządzenia tnącego i odpowiedniej osłony.....	7
4.4 Montaż osłony urządzenia tnącego	8
4.5 Montaż/demontaż urządzenia tnącego	8
4.6 Montaż osłony rurowej wałka napędowego (modele z oddzielnym drążkiem).....	9
4.7 Montaż giętkiej osłony rurowej wałka napędowego	9
5. ELEMENTY STEROWANIA	10
5.1 Przełącznik uruchamiania/wyłączania silnika	10
5.2 Dźwignia regulacji obrotów silnika.....	10
5.3 Dźwignia bezpieczeństwa obrotów silnika....	10
5.4 Uchwyt ręcznego uruchamiania	10
5.5 Dźwignia sterowania starterem (Choke) (jeśli występuje)	10
5.6 Przycisk sterowania pompką paliwa (Primer)	10
5.7 Wyświetlacz (jeśli dostępny)	10
6. UŻYTKOWANIE MASZYNY	10
6.1 Czynności wstępne	11
6.2 Kontrole bezpieczeństwa	11
6.3 Uruchomienie	12
6.4 Praca.....	12
6.5 Wskazówki dotyczące użytkowania.....	14
6.6 Zatrzymanie	14
6.7 Wskazówki po zakończeniu użytkowania	14
7. KONSERWACJA ZWYCZAJNA	14
7.1 Informacje ogólne.....	14
7.2 Przygotowanie mieszanki paliwowej.....	15
7.3 Uzupelnianie paliwa	15
7.4 Czyszczenie maszyny i silnika	15
7.5 Nakrętki i śruby mocujące	15
8. KONSERWACJA NADZWYCZAJNA	16
8.1 Smarowanie przekładni kątowej	16
8.2 Smarowanie giętkiego wałka	16
8.3 Czyszczenie filtra powietrza	16
8.4 Świeca	16
8.5 Konserwacja urządzenia tnącego.....	16
8.6 Ostrzenie obcinaka żytki.....	17
8.7 Regulowanie minimalnych obrotów	17
8.8 Gaźnik	17
9. MAGAZYNOWANIE.....	17
10. PRZEMIESZCZANIE I TRANSPORT	18
11. SERWIS I NAPRAWA	18
12. ZAKRES GWARANCJI	18
13. TABELA CZYNNOŚCI KONSERWACYJNYCH	19
14. IDENTYFIKACJA USTEREK.....	20

1. INFORMACJE OGÓLNE**1.1 JAK POSŁUGIWAĆ SIĘ INSTRUKCJĄ OBSŁUGI**

W tekście instrukcji, niektóre paragrafy zawierające szczególnie ważne informacje dotyczące bezpieczeństwa lub funkcjonowania maszyny są wyszczególnione na różne sposoby, według następujących zasad:

UWAGA lub **WAŻNE** dostarcza dokładniejszego omówienia lub dodatkowych elementów do podanych poprzednio wskazówek w celu uniknięcia uszkodzenia maszyny lub spowodowania strat.

Symbol  wskazuje na niebezpieczeństwo. Niezastosowanie się do tego ostrzeżenia może spowodować obrażenia ciała użytkownika lub osób trzecich i/lub spowodować szkody materialne.

Paragrafy oznaczone kwadracikiem z krawędzią z szarych kropek wskazują na opcjonalne funkcje nie występujące we wszystkich modelach opisanych w niniejszej instrukcji. Należy sprawdzić, czy dana opcja występuje w zakupionym modelu.

Wszystkie określenia „przedni”, „tylny”, „prawy” i „lewy” rozumie się w odniesieniu do pozycji robotycznej operatora obsługującego maszynę.

1.2 ODNOŚNIKI**1.2.1 Rysunki**

Rysunki w niniejszej instrukcji zostały kolejno ponumerowane: 1, 2, 3, itd.

Elementy przedstawione na rysunkach zostały oznaczone literami A, B, C, itd.

Oznaczenie elementu C na rysunku 2 to: „Patr Rys. 2.C” lub po prostu „(Rys. 2.C)”.

Ilustracje mają charakter poglądowy. Części składowe maszyny mogą nieco różnić się od elementów przedstawionych na rysunkach.

1.2.2 Tytuły

Podręcznik podzielony jest na rozdziały i paragrafy. Tytuł paragrafu „2.1 Instruktaż” to podtytuł „2. Zasady bezpieczeństwa”. Odniesienia do tytułów lub paragrafów są oznaczone skrótami rozdz. lub par. i odpowiednim numerem. Przykład: „rozd. 2” lub „par. 2.1”.

2. ZASADY BEZPIECZEŃSTWA

2.1 INSTRUKTAŻ

⚠ Należy dokładnie zapoznać się z systemem sterowania i właściwym sposobem użytkowania maszyny. Opanować natychmiastowe zatrzymanie maszyny. Nieprzestrzeganie ostrzeżeń i instrukcji może spowodować pożary i/lub ciężkie zranienia.

- Krajowe przepisy mogą ograniczać użytkownika maszyny.
- W żadnym razie nie należy pozwolić, aby maszyna była użytkowana przez dzieci i osoby nieposiadające wystarczającej wiedzy na temat instrukcji obsługi. Miejscowe przepisy mogą określić najniższą granicę wieku dla użytkowników.
- Nigdy nie należy użytkować maszyny, jeśli użytkownik czuje się źle lub jest zmęczony lub po zażyciu leków, pod wpływem narkotyków, alkoholu lub innych substancji, które mogą zaburzyć jego refleksy lub uwagę.
- Należy pamiętać, że operator lub użytkownik jest odpowiedzialny za wypadki i nieoczekiwane wydarzenia, które mogą zaistnieć wobec innych osób lub ich własności. Ocena ryzyka związanego z cechami terenu przeznaczonego do pracy, a także wybór środków ostrożności gwarantujących bezpieczeństwo operatora, jak i osób postronnych, wchodzi w zakres obowiązków osób użytkujących urządzenie, zwłaszcza, jeśli chodzi o pracę na zboczach, terenach nieregularnych, śliskich lub niestabilnych.
- W przypadku odstąpienia lub wypożyczenia maszyny osobom trzecim, upewnić się, że użytkownik zapoznał się z instrukcjami użytkownika zawartymi w niniejszej instrukcji obsługi.

2.2 CZYNNOŚCI WSTĘPNE

Środki ochrony indywidualnej (ŚOI)

- Zakładać przylegającą odzież ochronną wyposażoną w ochronę antyprzecięciową, rękawice antywibracyjne, kask, okulary ochronne, maskę przeciwpyłową, ochronniki słuchu, obuwie zabezpieczające przed przecięciem z podeszwą antypoślizgową.
- Nie zakładać szali, koszul, naszyjników, bransoletek, luźnych lub wyposażonych w sznurki ubrań, krawatów oraz innych akcesoriów wiszących lub zbyt obszernych, które mogłyby zaplątać się w maszynę lub w inne przedmioty i materiały znajdujące się w miejscu pracy.
- Związać odpowiednio długie włosy.

Obszar roboczy / Maszyna

- Skontrolować dokładnie całą przestrzeń roboczą i usunąć wszystko to, co mogłoby zostać wyrzucone przez maszynę lub spowodować uszkodzenie urządzenia tnącego/części obracających się (kamienie, gałęzie, druty stalowe, kości, itp.).

Silnik o zapłonie iskrowym: paliwo

⚠ NIEBEZPIECZEŃSTWO! Benzyna oraz mieszanka paliwowa są wysoce łatwopalne.

- Przechowywać benzynę i mieszankę paliwową w homologowanych zbiornikach na paliwo, w miejscach bezpiecznych, z dala od źródeł ciepła lub ognia.
- Nie pozostawiać zbiorników w zasięgu dzieci.
- Pozostawić zbiorniki wolne od ścinków trawy, liści i nadmiaru smaru
- Nie palić podczas przygotowywania mieszanki paliwowej, tankowania lub uzupełniania paliwa oraz podczas obchodzenia się z paliwem.
- Tankować przy użyciu lejka, tylko na zewnątrz.
- Unikać wdychania oparów paliwa.
- Nie dolewać paliwa, ani nie zdejmować korka ze zbiornika, gdy silnik jest w ruchu lub, kiedy jest nagrzany.
- Otworzyć powoli korek zbiornika, pozwalając na stopniowe rozładowanie wewnętrznego ciśnienia.
- Nie należy zbliżyć źródła ognia do otworu zbiornika, by sprawdzić jego zawartość.
- W razie przelania benzyny, nie należy uruchamiać silnika, lecz przestawić maszynę z miejsca rozlania się paliwa w celu uniknięcia możliwości stworzenia sytuacji sprzyjających wybuchom pożaru dopóki paliwo się nie ulotni i opary benzyny nie rozproszą się.
- Zawsze nałożyć i zakrećć dobrze korki zbiornika i pojemnika benzyny.
- Natychmiast wyczyścić wszystkie resztki benzyny rozlanej na maszynę lub na ziemię.
- Nie uruchamiać maszyny w miejscu, gdzie dokonano wlewania paliwa; uruchomienie silnika musi być dokonywane w odległości przynajmniej 3 metrów od miejsca, w którym wlewano paliwo.
- Unikać kontaktu paliwa z odzieżą. W razie zabrudzenia należy zmienić odzież przed włączeniem silnika.



2.3 PODCZAS UŻYTKOWANIA

Obszar roboczy

- Nie włączać silnika w zamkniętych pomieszczeniach, w których mogą gromadzić się niebezpieczne opary tlenu węgla. Urządzenie należy włączać na zewnątrz lub w pomieszczeniach z dobrą wentylacją. Należy pamiętać, że spaliny są toksyczne.

- Podczas rozruchu maszyny nie kierować tłumika, a więc spalin w stronę materiałów łatwopalnych.
- Nie używać maszyny na obszarze zagrożonym wybuchem, w obecności łatwopalnych cieczy, gazów lub pyłów. Styki elektryczne lub tarcia mechaniczne mogą generować iskry powodujące zapalenie się pyłu lub gazu.
- Należy pracować tylko przy świetle dziennym lub przy dobrym oświetleniu sztucznym oraz przy dobrej widoczności.
- Oddalić z miejsca pracy osoby postronne, dzieci i zwierzęta. Dzieci powinny się znajdować pod opieką drugiej osoby dorosłej.
- Sprawdzić, czy inne osoby znajdują się w promieniu co najmniej 15 metrów od miejsca pracy maszyny i w odległości co najmniej 30 metrów podczas trudniejszego koszenia;
- O ile to możliwe, unikać pracy na mokrych lub śliskich gruntach lub na terenach nierównych i stromych, które nie gwarantują stabilności operatora podczas pracy.
- Zwróć szczególną uwagę na nierówność terenu (grzbiety, wgłębienia), pochyłości, ukryte zagrożenia i ewentualne przeszkody które mogą ograniczać widoczność.
- Zachować szczególną ostrożność w pobliżu stromych zboczy, rowów czy wałów ochronnych.
- Pracować w kierunku poprzecznym w stosunku do zbocza, nigdy nie pracować w kierunku góra/dół, zachować ostrożność podczas zmiany kierunku i upewnić się, że ma się stabilny punkt oparcia, pozostając zawsze za narzędziem tnącym
- Podczas użytkowania maszyny w pobliżu drogi, należy zwracać uwagę na ruch samochodowy.

Sposób postępowania

- Podczas pracy, maszynę zawsze mocno trzymać obydwojema rękami, silnik powinien znajdować się po prawej stronie ciała, a narzędzie tnące poniżej poziomu pasa
- Przyjąć stabilną pozycję oraz zachować ostrożność.
- Nigdy nie biegać, lecz chodzić.
- Podczas pracy maszyna powinna być przyczepiona do uprząży.
- Trzymać zawsze ręce i stopy z dala od narzędzia tnącego, zarówno podczas uruchamiania jak i obsługi maszyny.
- Uwaga: element tnący obraca się nadal przez kilka sekund nawet po jego wyłączeniu lub po wyłączeniu silnika
- Zwracać uwagę na ewentualne wyrzuty obrabianego materiału, co spowodowane jest ruchem urządzenia tnącego.
- Należy uważać, by nie zderzyć gwałtownie urządzenia tnącego z ciałami obcymi/przeszkodami. Jeśli urządzenie tnące natknie się na przeszkodę/przedmiot może wystąpić odbicie (kickback). Zetknięcie się z przeszkodą może spowodować bardzo szybki odrzut w odwrotnym kierunku, wypychając urządzenie tnące do góry oraz w kierunku użytkownika. Odrzut może doprowadzić do utraty kontroli nad maszyną, powodując poważne konsekwencje. Aby uniknąć odrzutu należy przedsięwziąć odpowiednie środki ostrożności określone poniżej:
 - Trzymać urządzenie mocno, oburącz i przyjąć postawę ciała oraz pozycję rąk w taki sposób, aby umożliwić amortyzację siły odrzutu.
 - Nie trzymać ramion zbyt w górze i nie ciąć powyżej wysokości pasa.
 - Należy używać wyłącznie urządzeń tnących wskazanych przez producenta.
 - Postępować zgodnie z instrukcjami producenta dotyczącymi konserwacji urządzenia tnącego.
- Uważać, by nie zranić się, co może być spowodowane użyciem jakiegokolwiek urządzenia przeznaczonego do obcinania żyłki.
- Uwaga: element tnący obraca się nadal, również po wyłączeniu silnika.
- Nie dotykać elementów silnika, które podczas pracy osiągają wysoką temperaturę. Ryzyko oparzenia.
- W celu uniknięcia ryzyka wywołania pożaru nie wolno pozostawiać maszyny z rozgrzanym silnikiem wśród liści lub suchej trawy bądź innych materiałów łatwopalnych.
-  W przypadku uszkodzeń lub wypadków przy pracy, należy natychmiast wyłączyć silnik i oddalić maszynę tak, aby nie powodować dalszych szkód; w razie wypadków z wystąpieniem obrażeń ciała osoby obsługującej maszynę lub osoby trzeciej natychmiast rozpocząć procedurę pierwszej pomocy najbardziej właściwą dla zaistniałej sytuacji i zwrócić się do placówki zdrowia w celu poddania się niezbędnej kuracji. Dokładnie usunąć wszelkie pozostałości, które mogłyby spowodować szkody lub obrażenia osób lub zwierząt, gdyby pozostały niezauważone.
-  Poziom hałas i drgań podany w niniejszych instrukcjach przedstawia maksymalne dopuszczalne wartości tych parametrów podczas użytkowania maszyny. Stosowanie złe wyważonego narzędzia tnącego, zbyt wysoka prędkość ruchu, nieprawidłowe wykonywanie konserwacji lub jej brak wpływają w istotny sposób na zwiększenie emisji hałasu i poziomu drgań. W związku z powyższym należy powziąć środki zapobiegawcze mające na celu usunięcie ewentualnych skutków zbyt wysokiego hałasu i nadmiernych drgań; wykonywać regularną konserwację urządzenia, stosować ochronniki słuchu oraz robić przerwy podczas pracy.
-  Przedłużone poddawanie się wibracjom może spowodować zranienia i zaburzenia

neurologiczno-naczyniowe (znane również jako „fenomen Raynouda” lub „biała ręka”) przede wszystkim u osób cierpiących na zaburzenia krążenia. Objawy mogą dotyczyć rąk, nadgarstków oraz palców i charakteryzują się utratą czucia, mrowieniem, świerzbieniem, bólem, utratą barwy lub zmienioną strukturą skóry. Objawy te mogą nasilić się wskutek niskiej temperatury otoczenia i/lub zbyt mocnego ściskania uchwytu. Przy pojawieniu się tego typu oznak należy zredukować czas użytkowania maszyny i skonsultować się z lekarzem.

Ograniczenia w użytkowaniu

- Maszyna nie może być użytkowana przez osoby, które nie są w stanie trzymać jej mocno w obydwu rękach i/lub zachować równowagi podczas pracy.
- Nigdy nie należy używać maszyny z uszkodzonymi, wybrakowanymi lub nieprawidłowo zamontowanymi częściami.
- Nie zmieniać regulacji silnika i nie doprowadzać do jego przegrzania. Ryzyko dla bezpieczeństwa osób zwiększa się, gdy silnik pracuje na zbyt wysokich obrotach.
- Nie przeciążać maszyny i nie używać jej do wykonywania ciężkich prac; użycie odpowiedniego urządzenia obniża ryzyko i podnosi jakość pracy.

2.4 KONSERWACJA, GARAŻOWANIE I TRANSPORT

Regularna konserwacja i właściwe przechowywanie maszyny pozwalają zapewnić bezpieczeństwo użytkowania i wysoką wydajność.

⚠ Nigdy nie używać maszyny jeśli jej części składowe są zużyte lub uszkodzone. Zużyte lub uszkodzone części należy wymienić, nigdy nie należy ich naprawiać. Należy używać wyłącznie oryginalnych części zamiennych: stosowanie nieoryginalnych i/lub nieprawidłowo zamontowanych części zagraża bezpieczeństwu maszyny, może spowodować wypadek lub urazy ciała, a także zwalnia Producenta z wszelkich obowiązków i odpowiedzialności.

Konserwacja

- Aby ograniczyć ryzyko pożaru należy systematycznie sprawdzać, czy nie występują wycieki oleju i/lub paliwa.
- Podczas czynności regulacyjnych maszyny należy zachować ostrożność, aby zapobiec uwięzieniu palców pomiędzy urządzeniem tnącym i częściami stałymi maszyny.

Magazynowanie

- Nie przechowywać maszyny z paliwem w zbiorniku, w pomieszczeniu, w którym opary paliwa mogą mieć kontakt z płomieniami, iskrami lub źródłami wysokiej temperatury.

- W celu zmniejszenia zagrożenia pożarowego, nie należy pozostawiać pojemników z odpadami wewnątrz pomieszczenia.

2.5 OCHRONA ŚRODOWISKA

Ochrona środowiska odgrywa ważną i priorytetową rolę podczas użytkowania maszyny. Powinno się ono odbywać z poszanowaniem zasad współżycia społecznego i w trosce o otaczające środowisko.

- Unikać sytuacji zakłócania spokoju otoczenia. Maszyny należy używać tylko w stosownych godzinach (nigdy wcześniej rano albo w nocy, gdy hałas mógłby przeszkadzać innym osobom).
- Przestrzegać skrupulatnie lokalnych przepisów dotyczących utylizacji opakowań, olejów, paliwa, filtrów, zniszczonych części, czy jakichkolwiek innych elementów zanieczyszczających środowisko; odpady te nie mogą być wyrzucane do śmieci, ale muszą być oddzielone i składowane w odpowiednich punktach selektywnego gromadzenia odpadów, które przeprowadzą utylizację tych materiałów.
- Należy skrupulatnie przestrzegać lokalnych przepisów dotyczących utylizacji odpadów.
- Po ostatecznym zaprzestaniu używania maszyny, nie porzucać jej w środowisku, lecz zwrócić się do punktu selektywnego gromadzenia odpadów, zgodnie z obowiązującymi lokalnymi przepisami.

3. ZAPOZNANIE SIĘ Z MASZYNĄ

3.1 OPIS MASZYNY I PRZEZNACZENIE

Ta maszyna jest urządzeniem ogrodniczym o nazwie przenośna podkaszarka-podcinarka z silnikiem spalinowym. Przeznaczona jest do użytku domowego.

Głównymi elementami maszyny są: silnik, który za pośrednictwem wału napędowego zamkniętego w osłonie rurowej i przekładni kątowej uruchamia urządzenie tnące, które może mieć różną konfigurację w zależności od przeznaczenia.

Operator pracując maszyną trzyma ją za specjalne uchwyty zawieszoną na pasie nośnym sterując jej pracą, znajduje się zawsze w bezpiecznej odległości od urządzenia tnącego.

3.1.1 Użytkowanie zgodnie z przeznaczeniem

Maszyna została zaprojektowana i stworzona do:

- cięcia trawy i innej niezdrewniałej roślinności za pomocą nylonowej żyłki zamkniętej w specjalnej głowicy;
- cięcia wysokiej trawy, suchych pędów, gałęzi i krzewów o zdrewniałych pędach o średnicy do 2 cm przy pomocy ostrzy metalowych lub plastikowych;
- cięcia zdrewniałych części i wycinki małych drzew (tylko przy użyciu piły, jeżeli jest dozwolona);
- użytkowania tylko przez jednego operatora.

3.1.2 Niewłaściwe użytkowanie

Jakiegolwiek inne zastosowanie odbiegające od powyżej opisanego może okazać się niebezpieczne i spowodować szkody dla osób i/lub mienia. Niewłaściwe użycie urządzenia stanowią (przykładowo podane czynności, ale nie tylko):

- używanie urządzenia do zamiatania;
- wyrównywanie krzewów lub wykonywanie innych prac, podczas których urządzenie tnące nie jest używane na wysokości gruntu;
- przycinanie drzew;
- używanie maszyny z urządzeniem tnącym powyżej linii pasa operatora;
- używanie maszyny do cięcia materiałów pochodzenia nie roślinnego;
- korzystanie z urządzeń tnących innych niż te wymienione w tabeli "Dane techniczne". Ryzyko poważnego uszkodzenia ciała i zranienia;
- jednoczesne użytkowanie maszyny przez więcej niż jedną osobę.

WAŻNE *Niewłaściwe użytkowanie maszyny prowadzi do utraty gwarancji i zwalniania producenta od wszelkiej odpowiedzialności, obciążając użytkownika wszelkimi zobowiązaniami wynikającymi ze szkód lub obrażeń ciała własnych lub wobec osób trzecich.*

3.2 OZNAKOWANIE BEZPIECZEŃSTWA

Na urządzeniu pojawiają się różne symbole (Rys. 2). Ich zadaniem jest przypomnienie użytkownikowi o konieczności zachowania ostrożności i uwagi podczas korzystania z maszyny.

Znaczenie symboli:



OSTRZEŻENIE!
NIEBEZPIECZEŃSTWO! W przypadku nieprawidłowego użytkowania maszyna może stanowić zagrożenie dla samego operatora oraz dla innych osób.



OSTRZEŻENIE! Przed rozpoczęciem użytkowania urządzenia prosimy przeczytać instrukcję.



Operator obsługujący maszynę, używając jej w warunkach normalnych, codziennie i w sposób ciągły, może być narażony na hałas o poziomie równym lub wyższym niż 85 dB (A). Stosować ochronniki słuchu, okulary ochronne i kask ochronny.



Stosować rękawice oraz obuwie ochronne!



ZAGROŻENIE WYRZUTEM!

Oddalić wszystkie osoby lub zwierzęta domowe na odległość co najmniej 15 m podczas użytkowania maszyny!



Maksymalna prędkość urządzenia tnącego.



Nie używać tarczy tnących. **Niebezpieczeństwo: Używanie piły tarczowej w modelach urządzeń, w których nie jest ona przewidziana naraża użytkownika na niebezpieczeństwo bardzo groźnych lub śmiertelnych zranień.**



OSTRZEŻENIE! Benzyna jest łatwopalna. Przed tankowaniem pozostawić silnik do ochłodzenia co najmniej na 2 minuty.



Należy uważać na możliwe odbicie ostrza tnącego.



OSTRZEŻENIE! - Utrzymywać odpowiednią odległość od rozgrzanych powierzchni.

WAŻNE *Uszkodzone lub nieczytelne etykiety należy wymienić. Zwrócić się o nowe etykiety do autoryzowanego serwisu.*

3.3 TABLICZKA ZNAMIONOWA PRODUKTU

Tabliczka znamionowa zawiera następujące dane (Rys. 1):

1. Poziom mocy akustycznej
2. Znak zgodności
3. Miesiąc / Rok produkcji
4. Typ urządzenia
5. Numer fabryczny
6. Nazwa i adres producenta
7. Kod wyrobu

Zapisać dane identyfikacyjne maszyny w odpowiednich polach na etykiecie zamieszczonej z tyłu okładki.

WAŻNE *Używać danych identyfikacyjnych zamieszczonych na etykiecie w przypadku kontaktowania się z autoryzowanym serwisem.*

WAŻNE *Przykładowa Deklaracja Zgodności znajduje się na ostatnich stronach instrukcji.*

3.4 PODSTAWOWE CZĘŚCI

Urządzenie składa się z następujących elementów, które spełniają następujące funkcje (Rys.1):

- A. **Silnik:** umożliwia ruch urządzenia tnącego za pomocą wału napędowego i przekładni kątowej.
- B. **Ośłona rurowa wału napędowego:** w jej wnętrzu umieszczony jest wał napędowy, którego funkcją jest przekazywanie ruchu obrotowego na przekładnię kątową.
 1. Szywna osłona rurowa wałka napędowego
 2. Giętka osłona rurowa wałka napędowego
- C. **Przekładnia kątowa:** końcowa część rury wału napędowego. Przenosi ruch na urządzenie tnące.
- D. **Urządzenie tnące:** jest to element przeznaczony do cięcia roślinności
 1. **Głowica żyłkowa:** urządzenie tnące z żyłką nylonową.
 2. **Nóż 3-zębny, 4-zębny i 8-zębny:** urządzenie tnące, tarcza metalowa.
 3. **Piła** (jeśli jest dozwolona): metalowe urządzenie tnące tarczowe z uzębieniem na obwodzie.
- E. **Ośłona urządzenia tnącego:** jest to osłona zabezpieczająca, której zadaniem jest zatrzymanie ewentualnych przedmiotów ściętych przez urządzenie tnące i uniemożliwienie ich wyrzucenia z dala od maszyny.
 1. Głowica żyłkowa
 2. Piła (jeśli jest dozwolona)

F. **Uchwyt przedni:** o półkolistym kształcie, umożliwia sterowanie urządzeniem i znajduje się na nim ochraniacz nóg.

G. **Tylny uchwyt:** umożliwia sterowanie urządzeniem i zlokalizowane są na nim główne przyciski włączania/wyłączania/przyspieszenia.

H. **Ochraniacz nóg:** jest to osłona, która zapobiega przypadkowemu kontaktowi z urządzeniem tnącym podczas użytkowania.

I. **Uchwyt:** asymetryczny uchwyt typu „bycze rogi” umieszczony jest poprzecznie względem drążka; umożliwia prowadzenie maszyny. Po prawej stronie uchwytu umieszczone są główne przyciski włączania/wyłączania/przyspieszenia.

J. **Wyświetlacz:** wyświetla informacje dotyczące działania i konserwacji maszyny.

K. **Punkt mocowania (uprzęży):** miejsce na urządzeniu, gdzie mocowana jest uprząż.

L. **Uprząż:** część wyposażenia urządzenia wykonana z pasów z tkaniny, które, przechodząc przez ramiona pomagają utrzymać ciężar maszyny podczas pracy.

1. pas pojedynczy
2. pas podwójny
3. plecakowy

M. **Ośłona ostrza** (do transportu i obsługi urządzenia): chroni przed przypadkowym kontaktem z urządzeniem tnącym, które może powodować poważne obrażenia.

4. MONTAŻ

WAŻNE *Zasady bezpieczeństwa pracy zostały opisane w rozdz. 2. Postępować zgodnie z poniższymi instrukcjami, aby uniknąć poważnych zagrożeń i niebezpieczeństw podczas pracy maszyny.*

W celu ułatwienia magazynowania i transportu niektóre części składowe maszyny nie są montowane bezpośrednio w fabryce, ale muszą być skompletowane po uprzednim rozpakowaniu, zgodnie z poniżej podaną instrukcją.

⚠ Rozpakowanie oraz zakończenie montażu należy wykonywać na płaskiej i stabilnej powierzchni, w miejscu umożliwiającym swobodne przemieszczanie maszyny i opakowań,

używając zawsze odpowiednich narzędzi. Nie używać maszyny przed zakończeniem czynności opisanych w sekcji „MONTAŻ”.

4.1 ELEMENTY MONTAŻOWE

W opakowaniu znajdują się elementy do montażu.

4.1.1 Rozpakowywanie

1. Otworzyć opakowanie zachowując ostrożność, by nie zgubić znajdujących się w nim elementów.
2. Zapoznać się z dokumentacją znajdującą się w opakowaniu, np. z niniejszymi instrukcjami.
3. Wyjąć wszystkie luźne elementy z kartonu.
4. Wyjąć podkaszarkę z pudełka.
5. Usunąć karton i inne elementy opakowania zgodnie z obowiązującymi przepisami.

4.2 MONTAŻ UCHWYTÓW

4.2.1 Montaż przedniego uchwytu- Typ I

1. Umieścić nakładkę (Rys. 3.A), wprowadzając sworzeń (Rys. 3.A.1) do jednego z otworów obecnych na osłonie rurowej wału napędowego.
2. Zamontować przedni uchwyt wyposażony w ochraniacz nóg (Rys. 3.B) za pomocą śrub (Rys. 3.C), zwracając uwagę, aby zachować pozycję dwóch podkładek antywibracyjnych (Rys.3.D).
3. Dokręcić śruby do oporu (Rys. 3.C).

4.2.2 Montaż przedniego uchwytu - Typ II

1. Umieścić nakładkę (Rys. 4.A), wprowadzając sworzeń (Rys. 4.A.1) do jednego z otworów znajdujących się na osłonie rurowej wału napędowego.
2. Zamontować uchwyt przedni (Rys. 4.B) za pomocą śrub (Rys. 4.C).
3. Dokręcić śruby do oporu (Rys. 4.C).

4.2.3 Montaż uchwytu - Typ III

1. Odkręcić środkowe pokrętło (Rys. 5.A) i zdjąć nakładkę (Rys. 5.B).
2. Umieścić uchwyt (Rys. 5.C), zwracając uwagę, aby elementy sterowania znajdowały się po prawej stronie.
3. Ustawić uchwyt w najbardziej wygodnej pozycji roboczej i zablokować za pomocą nakładki (Rys. 5.B) i pokrętła (Rys. 5.A).
4. Zaczepić linkę elementów sterowania (Rys. 5.D) na odpowiednim zacisku kablowym (Rys. 5.E).

UWAGA *Odkręcając lekko pokrętło (Rys. 5.A) możliwe jest obrócenie uchwytu, aby zredukować zajmowaną przestrzeń podczas przechowywania.*

4.2.4 Montaż uchwytu - Typ IV

1. Umieścić nakładkę (Rys. 6.A), wprowadzając sworzeń (Rys. 6.A.1) do jednego z otworów znajdujących się na osłonie rurowej wału napędowego.
2. Umieścić uchwyt (Rys. 6.B), zwracając uwagę, aby elementy sterowania znajdowały się po prawej stronie.
3. Ustawić uchwyt w najwygodniejszej pozycji roboczej i zablokować go za pomocą śrub (Rys. 6.C).

4.2.5 Montaż uchwytu - Typ V

1. Umieścić uchwyt (Rys. 7.A) w gnieździe wykonanym w osłonie rurowej wału napędowego (Rys. 7.B), zwracając uwagę, aby elementy sterowania znajdowały się po prawej stronie.
2. Przykręcić i następnie dokręcić pokrętło (Rys. 7.C) uchwytu (Rys. 7.A).

4.3 WYBÓR URZĄDZENIA TNĄCEGO I ODPOWIEDNIEJ OSŁONY

⚠ *Każdemu z narzędzi tnących powinna towarzyszyć własna, specyficzna osłona, zgodnie ze wskazówkami zawartymi w tabeli Danych Technicznych.*

Wybrać najodpowiedniejsze urządzenie tnące biorąc pod uwagę rodzaj pracy do wykonania, zgodnie z poniższymi, generalnymi założeniami:

- **głowica żytkowa** może ścinać wysoką trawę i niezdrewniałe porośla w pobliżu ogrodzeń, murów, fundamentów, chodników, wokół

drzew itp., lub dokładnie oczyścić szczególnie obszar ogrodu;

- **noże 3-zębne, 4-zębne i 8-zębne** są odpowiednie do ścinania zarośli i małych krzewów o średnicy do 2 cm;

- **piła (jeśli jest dozwolona)** umożliwi cięcie zdrewniałych części i wycinkę małych drzew.

WAŻNE *Za każdym razem, gdy konieczna jest wymiana urządzenia tnącego, należy zdemontować wszystkie elementy urządzenia.*

4.4 MONTAŻ OSŁONY URZĄDZENIA TNĄCEGO

 **Stosować rękawice ochronne.**

4.4.1 Montaż osłony urządzenia tnącego (głowicy żyłkowej, noża 3-zębego, 4-zębego i 8-zębego) - Typ I

1. Odkręcić śruby (Rys. 8.A).
2. Umieścić osłonę (Rys. 8.C) w otworach na przekładni (Rys. 8.B).
3. Zamontować osłonę (Rys. 8.C), dokręcając śruby do oporu (Rys. 8.A).

UWAGA *Na osłonie urządzenia tnącego (Rys. 8.E) znajduje się następujący symbol:*

 Wskazuje on kierunek obrotów urządzenia tnącego.

4.4.2 Montaż osłony urządzenia tnącego (głowicy żyłkowej, noża 3-zębego, 4-zębego i 8-zębego) - Typ II

WAŻNE *Przy każdym użyciu tego zabezpieczenia upewnić się, że płytka osłony rurowej wałka napędowego (Rys. 9.B, Rys. 9.E) jest zamontowana.*

1. Odkręcić śruby (Rys. 9.A).
2. Umieścić osłonę (Rys. 9.C) w otworach na przekładni (Rys. 9.B).
3. Zamontować osłonę (Rys. 9.C), dokręcając śruby do oporu (Rys. 9.A).

UWAGA *Na osłonie urządzenia tnącego (Rys. 9.E) znajduje się następujący symbol:*

 Wskazuje on kierunek obrotów urządzenia tnącego.

4.4.3 Montaż osłony urządzenia tnącego (głowica żyłkowa) - Typ III

1. Zdjąć zatyczkę ochronną (Rys. 10.A) z końcówki dolnej części drążka (Rys. 10.B).
2. Zamocować osłonę (Rys. 10.C) do podpory (Rys. 10.D) za pomocą śruby (Rys. 10.E) dołączonej do wyposażenia.

UWAGA *Na osłonie urządzenia tnącego (Rys. 10.C) znajduje się następujący symbol:*

 Wskazuje on kierunek obrotów urządzenia tnącego.

4.4.4 Montaż osłony urządzenia tnącego (piły, jeżeli jest dozwolona)

 **Tej osłony nie należy używać dla innych urządzeń tnących.**

1. Usunąć osłony, które są ewentualnie używane dla innych urządzeń tnących.
2. Umieścić osłonę (Rys. 11.B) w otworach na przekładni (Rys. 11.A).
3. Zamocować osłonę (Rys. 11.B), dokręcając śruby do oporu (Rys. 11.C).

4.5 MONTAŻ/DEMONTAŻ URZĄDZENIA TNĄCEGO

 **Stosować rękawice ochronne.**

4.5.1 Montaż głowicy żyłkowej - Typ I

1. Zmontować wewnętrzny pierścień (Rys. 12.A) na wale we wskazanym kierunku, upewniając się, że żłobienia dopasują się dokładnie ze żłobieniami przekładni kątowej (Rys. 12.B).
2. Włożyć klucz, który jest dołączony do wyposażenia, (Rys. 12.C) do odpowiedniego otworu na przekładni kątowej (Rys. 12.D) i obracać ręcznie sam pierścień, popychając klucz (Rys. 12.C) aż do jego umieszczenia, blokując obrót.
3. Zamontować głowicę żyłkową (Rys. 12.F), wkręcając ją w kierunku przeciwnym do ruchu wskazówek zegara.
4. Wyjąć klucz (Rys. 12.C), aby przywrócić obrót.

WAŻNE Gdy używa się głowicy żyłkowej, należy obowiązkowo zamontować osłonę (Rys. 12.E) i obcinak żyłki (Rys. 32.A).

4.5.2 Demontaż głowicy żyłkowej - Typ I

1. Włożyć klucz, który jest dołączony do wyposażenia, (Rys 12.C) do odpowiedniego otworu na przekładni kątowej (Rys. 12.D) i obracać ręcznie sam pierścien, popychając klucz (Rys. 12.C) aż do jego umieszczenia, blokując obrót.
2. Zdemontować głowicę żyłkową (Rys. 12.F), odkręcając ją w kierunku zgodnym z ruchem wskazówek zegara.

4.5.3 Montaż głowicy żyłkowej - Typ II

1. Za pomocą odpowiedniego klucza zablokować obrót wału (Rys. 12.G).
2. Zamontować głowicę żyłkową (Rys. 12.H), wkręcając ją w kierunku zgodnym z ruchem wskazówek zegara.

4.5.4 Demontaż głowicy żyłkowej - Typ II

1. Za pomocą odpowiedniego klucza zablokować obrót wału (Rys. 12.G).
2. Zdemontować głowicę żyłkową (Rys. 12.H), odkręcając ją w kierunku przeciwnym do ruchu wskazówek zegara.

4.5.5 Montaż noża 3-zębego, 4-zębego, 8-zębego i piły (jeśli jest dozwolona)

 **Należy osłonić na ostrze.**

1. Zamontować wewnętrzny pierścien (Rys. 13.A, Rys. 14.A) na wale we wskazanym kierunku, upewniając się, że żłobienia dopadają się dokładnie ze żłobieniami przekładni kątowej (Rys. 13.B, Rys. 14.B).
2. Zamontować nóż/piłę (Rys. 13.C, Rys. 14.C) oraz pierścien zewnętrzny (Rys. 13.D, Rys. 14.D) częścią płaską zwróconą w kierunku noża/piły.
3. Włożyć klucz, który jest dołączony do wyposażenia, (Rys. 13.E, Rys. 14.E) do odpowiedniego otworu na przekładni kątowej, obracać ręcznie nóż/piłę (Rys. 13.C, Rys. 14.C) i popchnąć klucz (Rys. 13.E, Rys. 14.E) aż znajdzie się w otworze przekładni kątowej (Rys. 13.B, Rys. 14.B), blokując obrót.
4. Zamontować czaszę (Rys. 13.F, Rys. 14.F) i dokręcić nakrętkę (Rys. 13.G, Rys. 14.G), dokręcając do oporu w kierunku przeciwnym do ruchu wskazówek zegara (25 Nm).
5. Wyjąć klucz (Rys. 13.E, Rys. 14.E), aby przywrócić obrót.

4.5.6 Demontaż noża 3-zębego, 4-zębego, 8-zębego i piły (jeśli jest dozwolona)

 **Należy osłonić na ostrze.**

1. Włożyć klucz, który jest dołączony do wyposażenia, (Rys. 13.E, Rys. 14.E) do odpowiedniego otworu, obracać ręcznie nóż/piłę (Rys. 13.C, Rys. 14.C) i popchnąć klucz (Rys. 13.E, Rys. 14.E) aż znajdzie się w otworze przekładni kątowej (Rys. 13.B, Rys. 14.B), blokując obrót.
2. Odkręcić nakrętkę (Rys. 13.G, Rys. 14.G) w kierunku zgodnym z ruchem wskazówek zegara i zdjąć czaszę (Rys. 13.F, Rys. 14.F).
3. Zdjąć pierścien zewnętrzny (Rys. 13.D, Rys. 14.D), następnie zdjąć nóż/piłę (Rys. 13.C, Rys. 14.C) oraz pierścien wewnętrzny (Rys. 13.A, Rys. 14.A).

4.6 MONTAŻ OSŁONY RUROWEJ WAŁKA NAPĘDOWEGO (MODELE Z ODDZIELNYM DRAŻKIEM)

1. Wyjąć kołek blokujący (Rys. 15.A) i popchnąć dolną część drażka (Rys. 15.B) aż do usłyszenia odgłosu zatrzasknięcia kołka blokującego (Rys. 15.A) w otworze (Rys. 15.C) drażka. Montaż drażka można ułatwić, obracając lekko dolną część (Rys. 15.B) w obydwu kierunkach; całkowite wsunięcie jest widoczne na kołku (Rys. 15.A), który musi być całkowicie schowany.
2. Po zakończeniu operacji dokręcić do oporu pokrętkę (Rys. 15.D).

4.7 MONTAŻ GIĘTKIEJ OSŁONY RUROWEJ WAŁKA NAPĘDOWEGO

1. Usunąć osłony ochronne (Rys. 16.A) z dwóch końców giętkiej osłony rurowej wałka (Rys. 16.B), zauważając, że różnią się od siebie.
2. Zdjąć zatyczkę ochronną (Rys. 17.A) z wystającej rury (Rys. 17.B) z tylnego uchwytu (Rys. 17.C).
3. Włożyć koniec z przewężeniem (Rys. 17.D) do wystającej rury (Rys. 17.B) z tylnego uchwytu (Rys. 17.C) i zamocować za pomocą śruby (Rys. 17.E), upewniając się, że pozostaje zablokowany.
4. Nacisnąć sworzeń (Rys. 18.A) i wprowadzić giętką osłonę (Rys. 18.B) do gniazda jednostki napędowej (Rys. 18.C).
5. Zwolnić sworzeń (Rys. 18.A), aby zablokować koniec rury (Rys. 18.B).
6. Wysunąć gumową osłonę (Rys. 18.D) i wprowadzić przewody do środka (Rys. 18.E).
7. Otworzyć urządzenie zabezpieczające przewodu regulacji obrotów silnika (Rys. 18.F) przy użyciu śrubokręta.

8. Podłączyć przewody (Rys. 18.G) i (Rys. 18.H).
9. Zamknąć urządzenie zabezpieczające (Rys. 18.F).
10. Podłączyć złącza (Rys. 18.I) i (Rys. 18.L).
11. Włożyć na miejsce gumową osłonę (Rys. 18.D).

5. ELEMENTY STEROWANIA

5.1 PRZEŁĄCZNIK URUCHAMIANIA/WYŁĄCZANIA SILNIKA

Umożliwia zatrzymanie i uruchomienie silnika. Przełącznik jest dwupozycyjny (Rys. 19.A):

 STOP - silnik zatrzymuje się i nie może zostać uruchomiony.

 START - silnik może zostać uruchomiony i używany.

5.2 DŹWIGNIA REGULACJI OBROTÓW SILNIKA

Umożliwia ona regulację prędkości urządzenia tnącego.

Użycie dźwigni regulacji obrotów silnika (Rys. 19.B) jest możliwe, wyłącznie jeśli równocześnie zostanie naciśnięta dźwignia bezpieczeństwa obrotów silnika (Rys. 19.C).

Prawidłową prędkość roboczą otrzymuje się z dźwignią regulacji obrotów (Rys. 19.B) wciśniętą do oporu.

5.3 DŹWIGNIA BEZPIECZEŃSTWA OBROTÓW SILNIKA

Dźwignia bezpieczeństwa obrotów silnika (Rys. 19.C) umożliwia włączenie dźwigni regulacji obrotów silnika (Rys. 19.B).

5.4 UCHWYT RĘCZNEGO URUCHAMIANIA

Umożliwia ręczne uruchomienie silnika (Rys. 19.I).

5.5 DŹWIGNIA STEROWANIA STARTEREM (CHOKE) (JEŚLI WYSTĘPUJE)

Używana do rozruchu silnika na zimno. Dźwignia startera może mieć dwa położenia (Rys. 19.E):

 Położenie A - Starter jest wyłączony (normalne działanie i rozruch silnika na ciepło).

 Położenie B - Starter jest załączony (do rozruchu silnika na zimno).

5.6 PRZYCIŚK STEROWANIA POMPĄ PALIWA (PRIMER)

 Po naciśnięciu gumowego przycisku pompki paliwa następuje wtrysk paliwa do gaźnika, ułatwiając tym samym uruchomienie silnika (Rys. 19.F).



5.7 WYŚWIETLACZ (JEŚLI DOSTĘPNY)



Na wyświetlaczu (Rys. 19.J) wyświetlają się informacje dotyczące działania i konserwacji maszyny.

RPM Obrotomierz.
Cyfry na wyświetlaczu wskazują liczbę obrotów silnika.

 **Licznik godzin.**
Cyfry na wyświetlaczu wskazują godziny (H) i minuty (M) działania maszyny.

MAINTENANCE Konserwacja.

 Ikona  wskazuje, że wykonanie konserwacji nie jest konieczne.

 Ikona  zaczyna migać po osiągnięciu progu czasu wykonania konserwacji. Częstotliwość i rodzaje czynności konserwacyjnych są przedstawione w "Tabeli konserwacji" (patrz rozdz. 13). Miganie trwa przez 1 godzinę.

6. UŻYTKOWANIE MASZYNY

WAŻNE Zasady bezpieczeństwa pracy zostały opisane w rozdz. 2. Postępować zgodnie z poniż-

szymi instrukcjami, aby uniknąć poważnych zagrożeń i niebezpieczeństw podczas pracy maszyny.

WAŻNE Maszyna jest dostarczana bez paliwa.

6.1 CZYNNOŚCI WSTĘPNE

Przed użyciem maszyny:

1. umieścić urządzenie w pozycji poziomej i odpowiednio oprzeć o powierzchnię;
2. wybrać najodpowiedniejsze urządzenie tnące, biorąc pod uwagę rodzaj pracy do wykonania (par. 4.3);
3. wlać paliwo. Odnośnie sposobu przygotowania mieszanki paliwowej, uzupełniania i środków ostrożności dotyczących uzupełniania paliwa (zobacz par. 7.2 i par. 7.3);
4. założyć prawidłowo uprząż (zobacz par. 6.1.1).

6.1.1 Używanie uprząży

Pasy należy wyregulować stosownie do wysokości i sylwetki operatora.

• Modele z pasem pojedynczym

Uprząż należy założyć przed zaczepieniem maszyny na odpowiednim zaczepie.

Pas (Rys. 20.A) powinien przechodzić przez lewe ramię, a następnie przez prawe biodro.

Pas należy nosić razem z:

- podkładką na biodro (Rys. 20.A.1), karabińczykiem zaczepowym maszyny (Rys. 20.A.2) i mechanizmem szybkiego odłączania (Rys. 20.A.3) umieszczonymi po prawej stronie.

• Modele z podwójnym pasem

Uprząż należy założyć przed zaczepieniem maszyny na odpowiednim zaczepie.

Szelki (Rys. 20.B) należy nosić z:

- podkładką na biodro (Rys. 20.B.1), karabińczykiem zaczepowym urządzenia (Rys. 20.B.2) i mechanizmem szybkiego odłączania (Rys. 20.B.3) umieszczonymi po prawej stronie;
- mechanizmem szybkiego rozłączania z przodu (Rys. 20.B.4);
- pasami skrzyżowanymi na plecach operatora (Rys. 20.B.6);
- prawidłowo zapiętymi sprzączkami (Rys. 20.B.5).

Paski muszą być naprężone, aby równomiernie rozłożyć obciążenie na ramionach.

WAŻNE W razie niebezpieczeństwa odłączyć maszynę za pomocą mechanizmu szybkiego rozłączania (Rys. 20.B.3).

• Modele plecakowe

Plecak należy założyć po włączeniu maszyny.

Plecak (Rys. 20.C) należy nosić z:

- szelkami na ramionach operatora (Rys. 20.C.1);
- prawidłowo zapiętymi sprzączkami (Rys. 20.C.2);
- karabińczykiem urządzenia umieszczonym po prawej stronie (Rys. 20.C.3);
- mechanizmem szybkiego rozłączania z przodu (Rys. 20.C.4);

Paski muszą być naprężone, aby równomiernie rozłożyć obciążenie na ramionach.

WAŻNE W razie niebezpieczeństwa odłączyć uprząż za pomocą mechanizmu szybkiego rozłączania (Rys. 20.C.4).

6.2 KONTROLE BEZPIECZEŃSTWA

Ponadto, należy przeprowadzić kontrole bezpieczeństwa i sprawdzić, czy wyniki odpowiadają danym z tabel.

⚠ *Przed rozpoczęciem użytkowania maszyny należy zawsze przeprowadzić kontrole bezpieczeństwa.*

6.2.1 Kontrola ogólna

Część	Wynik
Uchwyty (Rys. 1.F, Rys. 1.G, Rys. 1.I)	Czyste, suche, właściwie i prawidłowo podłączone do urządzenia.
Ośłona urządzenia tnącego. (Rys. 1.E.1, Rys. 1.E.2)	Odpowiednia dla używanego urządzenia tnącego, prawidłowo i stabilnie zamontowana do maszyny, która nie jest zużyta/zniszczona lub uszkodzona.
Miejsce zaczepienia uprząży (Rys. 1.K)	Prawidłowo umieszczone
Mechanizm szybkiego rozłączania (Rys. 20.A.3, Rys. 20.B.3, Rys. 20.C.4)	Działający. Musi umożliwiać szybkie odłączenie maszyny w razie niebezpieczeństwa.
Śruby na maszynie i urządzeniu tnącym	Dobrze dokręcone (niepoluzowane)
Urządzenie tnące (Rys. 1.D.1, Rys. 1.D.2, Rys. 1.D.3)	Nieuszkodzone i niezutyte.
Metalowe ostrze (jeśli występuje) (Rys. 1.D.2, Rys. 1.D.3)	Dobrze naostrzone
Filtr powietrza (Rys. 29.C)	Czysty

Przewody elektryczne i przewod świecy	Nieuszkodzone, aby zapobiec wytwarzaniu iskier.
Oslona świecy (Rys. 19.H)	Nieuszkodzona i prawidłowo zamontowana na świecy

6.2.2 Test funkcjonowania maszyny

Działanie	Wynik
Włączyć maszynę (par. 6.3)	Urządzenie tnące (Rys. 1.D.1, Rys. 1.D.2, Rys. 1.D.3.) nie powinno się obracać przy silniku pracującym na minimalnych obrotach.
Włączyć jednocześnie dźwignię regulacji obrotów silnika (Rys. 19.B) i dźwignię bezpieczeństwa obrotów silnika (Rys. 19.C).	Dźwignie powinny mieć swobodny i niewymuszony zakres ruchu.
Zwolnić dźwignię regulacji obrotów silnika (Rys. 19.B) i dźwignię bezpieczeństwa obrotów silnika (Rys. 19.C)	Dźwignie muszą automatycznie i szybko powrócić do pozycji neutralnej, a silnik musi powrócić do pracy na minimalnych obrotach.
Nacisnąć dźwignię regulacji obrotów silnika (Rys. 19.B)	dźwignia obrotów silnika pozostaje zablokowana (Rys. 19.B).
Uruchomić przełącznik uruchamiania/wyłączania silnika (Rys. 19.A)	Przełącznik powinien przesuwac się swobodnie z jednej pozycji na drugą.

⚠ Jeśli którykolwiek wynik różni się od danych wskazanych w poniższych tabelach, nie jest możliwe używanie maszyny! Zanieść maszynę do centrum serwisowego w celu dokonania przeglądu i naprawy.

6.3 URUCHOMIENIE

Przed uruchomieniem silnika:

1. ustawić maszynę stabilnie na podłożu;
2. zdjąć osłonę urządzenia tnącego (Rys. 1.M) (jeśli jest nałożona);
3. upewnić się, że ostrze (Rys. 1.D.2, Rys. 1.D.3) (jeśli zastosowane) nie dotyka ziemi ani innych przedmiotów.

6.3.1 Rozruch na zimno

⚠ Rozruch na zimno to uruchomienie wykonywane przynajmniej 5 minut od zatrzymania silnika lub po uzupełnieniu paliwa.

WAŻNE W celu uniknięcia deformacji, nie używać osłony rurowej wałka napędowego jako podparcia dla ręki lub kolana podczas uruchamiania.

WAŻNE W celu uniknięcia pęknięć, nie ciągnąć linki do samego końca, nie trzeć linką o krawędź jej otworu oraz stopniowo zwalniać uchwyt, unikając niekontrolowanego powrotu uchwytu

1. Skontrolować, czy przełącznik (Rys. 19.A) znajduje się w pozycji «I».
2. **tylko dla modeli ze starterem:** Załączyć starter, ustawiając dźwignię w położeniu «B» (Rys. 19.E).
3. Nacisnąć przycisk sterowania pompką paliwa (Rys. 19.F) 10 razy, aby ułatwić zapłon gaźnika. Upewnić się, że otwór jest zakryty palcem podczas naciskania przycisku.
4. Trzymać maszynę stabilnie wspartą na podłożu z jedną ręką na silniku, aby nie utracić kontroli podczas uruchamiania (Rys. 21).
5. Pociągnąć powoli uchwyt uruchamiania na długość 10-15 cm, aż do wyczucia pewnego oporu, a następnie pociągnąć jeszcze kilka razy do momentu usłyszenia pierwszych odgłosów odpalania.
6. **tylko dla modeli ze starterem:** Wyłączyć starter, ustawiając dźwignię w położeniu «A» (Rys. 19.E).
7. Ponownie pociągnąć uchwyt uruchamiania, aż do prawidłowego odpalenia silnika.
8. Uruchomić na krótko dźwignię obrotów silnika (Rys. 19.B) i ustawić silnik na minimalnych obrotach.
9. Przed użyciem maszyny pozostawić silnik pracujący na minimalnych obrotach przez co najmniej 1 minutę.

WAŻNE Jeżeli uchwyt linki rozruchowej jest wielokrotnie uruchamiany, silnik może zostać zalany, co utrudnia uruchomienie. W przypadku zalania silnika (zobacz par. 14).

6.3.2 Rozruch na ciepło

W celu wykonania rozruchu na ciepło (natychmiast po zatrzymaniu silnika) postępować według punktów 1 - 2 - 3 - 4 - 6 - 7 poprzedniej procedury.

6.4 PRACA

UWAGA Przed rozpoczęciem pracy po raz pierwszy, należy zapoznać się z maszyną i najważniejszymi technikami cięcia, próbując założyć prawidłowo uprząż, trzymać mocno maszynę i wykonywać ruchy odpowiednie do typu pracy.

W celu rozpoczęcia pracy, należy postępować w następujący sposób:

- zawsze zaczepiać maszynę do prawidłowo założonej uprząży (zobacz par. 6.1.1);
- zawsze mocno trzymać maszynę obiema rękami, z silnikiem po prawej stronie ciała i zespołem tnącym poniżej linii pasa.

6.4.1 Techniki pracy

6.4.1.a Głowica żytkowa

⚠ Używać TYLKO żytek nylonowych. Użycie drutów metalowych, drutów metalowych w otulinie PCV i/lub nieodpowiednich do głowicy, mogą one powodować poważne skaleczenia i zranienia.

⚠ Nie używać maszyny do zamiatania, nachylając głowicę żytkową. Moc silnika może spowodować wyrzucanie odłamków i małych kamieni na odległość 15 metrów lub więcej, powodując szkody i raniąc osoby.

a. Ścinanie w ruchu (Koszenie)

Przesuwać się do przodu regularnie, wykonując półkoliste ruchy podobne do tradycyjnego koszenia kosą, bez nachylania głowicy żytkowej podczas pracy (Rys. 22).

Próbować najpierw ścinać na odpowiedniej wysokości na małej powierzchni, aby później uzyskać jednakową wysokość ścinania poprzez trzymanie głowicy żytkowej w stałej odległości od terenu. Przy trudniejszym koszeniu, może być przydatne nachylenie głowicy żytkowej o około 30° w lewo.

⚠ Nie pracować tym sposobem, jeżeli istnieje możliwość wyrzucania przedmiotów, które mogą zranić osoby, zwierzęta lub spowodować szkody.

b. Ścinanie precyzyjne (Przycinanie)

Trzymać maszynę lekko nachyloną w taki sposób, aby część dolna głowicy żytkowej nie dotykała terenu i linia koszenia znajdowała się w wymaganym punkcie, utrzymując zawsze urządzenie tnące z dala od operatora.

c. Koszenie w pobliżu ogrodzeń /fundamentów

Przybliżać powoli głowicę żytkową do ogrodzeń, palików, skał, murów itp., unikając silnych uderzeń (Rys. 23).

Jeżeli żyłka uderzy w twardą przeszkodę może ulec zerwaniu lub zniszczeniu; jeżeli zostanie zaplątana na ogrodzeniu może gwałtownie się przetrwać.

W każdym razie, ścinanie w pobliżu chodników, fundamentów, murów itp. może powodować szybsze zużycie żyłki niż w przypadku normalnego użytkowania.

d. Koszenie wokół drzew

Przechodzić wokół drzew z lewej strony na prawą, zbliżając się powoli do pnia w taki sposób, aby nie uderzać żyłką o drzewo, utrzymując głowicę lekko nachyloną do przodu (rys. 24).

Pamiętać, że nylonowa żyłka może przecinać lub uszkadzać małe krzaki i że uderzenie żyłki o pnie krzaków lub drzew z miękką korą może spowodować poważne uszkodzenie rośliny.

6.4.1.b Nóż 3-zębny, 4-zębny i 8-zębny

Cięcie rozpoczynać od górnej części roślin, schodząc ostrzem tnącym coraz niżej tak, aby ciąć gałęzie na małe kawałki (Rys. 25).

6.4.1.c Piła (jeśli jest dozwolona)

⚠ W celu użycia piły, tam gdzie jest to dozwolone, należy zawsze zamontować odpowiednią osłonę (rozdz. 4.4.2). Ostrze musi być zawsze dobrze naostrzone, aby zmniejszyć ryzyko odrzutu.

⚠ W przypadku wycinania małych drzew, należy przewidzieć kierunek upadku ściętego drzewa, biorąc pod uwagę także kierunek wiatru.

Aby uzyskać dobry rezultat cięcia małych drzew, cięcie należy wykonać szybkim ruchem w kierunku ciętej gałęzi lub pnia z silnikiem pracującym na maksymalnych obrotach.

Unikać używania prawego obszaru ostrza ponieważ z tej strony występuje wysokie ryzyko odrzutu lub zatrzymania ostrza, ze względu na kierunek obrotu (Rys. 26).

6.4.2 Regulacja długości żyłki głowicy podczas pracy

Maszyna ta wyposażona jest w głowicę z półautomatycznym wysuwem żyłki.

Długość żyłki głowicy należy wyregulować:

- gdy żyłka jest zużyta i krótsza;
- gdy obroty silnika są szybsze niż normalnie;
- kiedy zauważy się spadek wydajności cięcia.

Aby wysunąć nową żyłkę:

- uderzyć głowicą żyłkową o podłoże (rys. 27) przy dźwigni obrotów silnika wciśniętej do końca;
- żyłka jest uwalniana automatycznie i obcinak żyłki (Rys. 32.A) odcina nadmiar żyłki.

6.5 WSKAZÓWKI DOTYCZĄCE UŻYTKOWANIA

Podczas użytkowania należy okresowo usuwać trawę, która zbiera się wokół maszyny tak, aby nie dopuścić do przegrzania silnika (Rys. 1.A), spowodowanego gromadzeniem się trawy pod osłoną urządzenia tnącego (Rys. 1.E.1, Rys 1.E.2).

Postępować w następujący sposób:

- zatrzymać urządzenie (par. 6.6);
- zdjąć osłonę świecy (Rys. 19.H);
- założyć rękawice robocze;
- usunąć nagromadzoną trawę za pomocą śrubokrętu, aby umożliwić właściwe chłodzenie silnika.

UWAGA *Podczas pierwszych 6-8 godzin pracy maszyny unikać używania silnika na najwyższych obrotach.*

6.6 ZATRZYMANIE

W celu zatrzymania urządzenia:

- zwolnić dźwignię regulacji obrotów silnika (Rys 19.B) i pozostawić w ruchu silnik na minimalnych obrotach przez kilka sekund;
- ustawić przełącznik (Rys. 19.A) w pozycji «O»;
- odczekać aż do całkowitego zatrzymania się urządzenia tnącego.

⚠ *Po doprowadzeniu obrotów silnika do minimalnej prędkości należy odczekać kilka sekund zanim urządzenie tnące zatrzyma się.*

WAŻNE *Zawsze zatrzymać maszynę podczas przemieszczania się pomiędzy strefami pracy.*

⚠ *Po wyłączeniu silnik może być bardzo gorący. Nie dotykać. Istnieje niebezpieczeństwo poparzenia.*

6.7 WSKAZÓWKI PO ZAKOŃCZENIU UŻYTKOWANIA

- Zdjąć osłonę świecy.
- Po unieruchomieniu urządzenia tnącego nałożyć osłonę ostrza.

- Odczekać, aż silnik wystygnie przed umieszczeniem maszyny w jakimkolwiek pomieszczeniu.
- Wyczyścić (par. 7.4).
- Sprawdzić, czy nie ma poluzowanych lub uszkodzonych części. W razie potrzeby wymienić uszkodzone części, dokręcić poluzowane śruby i nakrętki.

WAŻNE *Zatrzymać maszynę (par. 6.6), zdjąć osłonę świecy (Rys. 19.H) i zamontować osłonę ostrza za każdym razem, kiedy maszyna jest pozostawiana bez nadzoru.*

7. KONSERWACJA ZWYCZAJNA

7.1 INFORMACJE OGÓLNE

WAŻNE *Zasady bezpieczeństwa pracy zostały opisane w rozdz. 2. Postępować zgodnie z poniższymi instrukcjami, aby uniknąć poważnych zagrożeń i niebezpieczeństw podczas pracy maszyny.*

⚠ *Przed przystąpieniem do jakiegokolwiek czynności konserwacyjnej, należy:*

- **zatrzymać urządzenie;**
- **zdemontować osłonę świecy (Rys. 19..H);**
- **przy unieruchomionym urządzeniu tnącym, zamontować osłonę ostrza (za wyjątkiem przypadków interwencji bezpośrednio na ostrzu);**
- **odczekać, aż silnik wystygnie przed umieszczeniem maszyny w jakimkolwiek pomieszczeniu;**
- **założyć odpowiednią odzież, rękawice robocze i okulary ochronne;**
- **przeczytać instrukcję obsługi;**

• Częstotliwość i rodzaje czynności konserwacyjnych są przedstawione w "Tabeli konserwacji" (patrz rozdz. 13). Niniejsza tabela została opracowana w celu ułatwienia czynności zmierzających do utrzymania wydajności urządzenia i zapewnienia warunków bezpiecznego eksploatacji. Są w niej podane najważniejsze czynności oraz częstotliwość ich wykonywania. Wykonać odpowiednie czynności konserwacyjne, przestrzegając terminu przeglądu.

- Stosowanie nieoryginalnych części zamiennych i akcesoriów może mieć negatywny wpływ na działanie i bezpieczeństwo maszyny. Producent nie ponosi żadnej odpowiedzialności za uszkodzenia lub obrażenia ciała spowodowane przez tego typu produkty.
- Oryginalne części zamienne dostarczane są przez warsztaty serwisowe i autoryzowanych dealerów.

WAŻNE Wszystkie czynności konserwacyjne i regulacyjne maszyny nieopisane w niniejszej instrukcji powinny być wykonywane przez sprzedawcę lub w autoryzowanym Centrum Serwisowym.

7.2 PRZYGOTOWANIE MIESZANKI PALIWOWEJ

Ta maszyna jest wyposażona w silnik dwusuwowy, który wymaga mieszanki paliwowej składającej się z benzyny i oleju smarowego.

WAŻNE Użycie samej benzyny uszkadza silnik i powoduje utratę gwarancji.

WAŻNE Używać wyłącznie paliw i środków smarnych wysokiej jakości w celu utrzymania osiągniętych i zapewnienia trwałości podzespołów mechanicznych.

7.2.1 Charakterystyka benzyny

Używać wyłącznie benzyny bezołowiowej (benzyna zielona) o liczbie oktanowej nie niższej niż 90 LO.

WAŻNE Benzyna bezołowiowa wykazuje tendencję do tworzenia osadów w zbiorniku jeżeli jest przechowywana dłużej niż 2 miesiące. Zawsze używać świeżej benzyny!

7.2.2 Charakterystyka oleju

Stosować tylko olej syntetyczny wysokiej jakości, odpowiedni dla silników dwusuwowych. Państwo Sprzedawca posiada oleje specjalnie opracowane dla silnika tego rodzaju, które są w stanie zapewnić wysoką ochronę.

WAŻNE Zawartość procentową oleju i benzyny do zastosowania zamieszczono w tabeli „DANE TECHNICZNE”.

7.2.3 Przygotowanie i przechowywanie mieszanki paliwowej

W celu przygotowania mieszanki:

1. włączyć do homologowanego kanistra około połowy ustalonej ilości benzyny;
2. włączyć cały olej;
3. włączyć pozostałą część benzyny;
4. zamknąć korek i energicznie wstrząsać.

WAŻNE Mieszanka ulega starzeniu. Nie przygotowywać zbyt dużej ilości mieszanki, aby uniknąć tworzenia się osadów.

WAŻNE Należy wyraźnie oznakować pojemniki z mieszanką i z benzyną, aby uniknąć pomyłki w momencie ich używania.

WAŻNE Okresowo czyścić pojemniki z benzyną i mieszanką w celu usunięcia ewentualnych osadów.

7.3 UZUPEŁNIANIE PALIWA

Przed uzupełnieniem paliwa:

1. energicznie wstrząsnąć kanistrem z mieszanką;
2. ustawić maszynę w płaskim położeniu w stabilnej pozycji, korkiem zbiornika mieszanki skierowanym do góry (Rys. 19.G).

UWAGA Na korku zbiornika mieszanki paliwowej (Rys. 19.G) obecny jest taki symbol:



Zbiornik mieszanki paliwowej.

3. Wyczyścić korek zbiornika mieszanki oraz obszar wokół korka, aby zapobiec przedostaniu się zanieczyszczeń podczas uzupełniania.
4. Otworzyć ostrożnie korek zbiornika, pozwalając na stopniowe rozładowanie ciśnienia.
5. Powoli wlać paliwo przy użyciu lejki. Nie napełniać zbiornika aż po brzegi.

7.4 CZYSZCZENIE MASZYN I SILNIKA

Po użyciu zawsze wyczyścić maszynę.

W celu zmniejszenia zagrożenia pożarowego:

- utrzymywać maszynę, a w szczególności silnik, wolne od resztek trawy, liści lub nadmiaru smaru
- często czyścić skrzydełka cylindra sprężonym powietrzem oraz czyścić obszar tłumika ze ścinków, gałązek, liści lub innych pozostałości.

Aby nie dopuścić do przegrzania i uszkodzenia silnika, kratki wlotu powietrza chłodzenia muszą być zawsze czyste i wolne od ścinków i innych pozostałości.

7.5 NAKRĘTKI I ŚRUBY MOCUJĄCE

- Śruby i nakrętki powinny być dobrze dokręcone, aby mieć pewność, że urządzenie znajduje się zawsze w stanie gotowym do bezpiecznej eksploatacji.
- Systematycznie sprawdzać, czy uchwyty są dobrze zamocowane.

8. KONSERWACJA NADZWYCZAJNA

8.1 SMAROWANIE PRZEKŁADNI KĄTOWEJ

Smarować smarem na bazie litu. Wyjąć śrubę (Rys. 28.A) i wprowadzić smar, obracając ręcznie wał, aż do wypłynięcia smaru; następnie zamontować śrubę (Rys. 28.A).

8.2 SMAROWANIE GIĘTKIEGO WAŁKA

Smarować smarem na bazie litu.

1. Odłączyć rurę (Rys. 28.B) od strony silnika;
2. wyjąć giętki wałek (Rys. 28.C);
3. nałożyć smar, obracając ręcznie wałek do momentu rozsmarowania smaru na całej jego powierzchni; następnie zamontować wszystkie elementy (par. 4.6)

8.3 CZYSZCZENIE FILTRA POWIETRZA

WAŻNE *Czyszczenie filtra powietrza ma zasadnicze znaczenie dla prawidłowego działania oraz trwałości maszyny. Nie pracować bez filtra bądź z uszkodzonym filtrem, aby trwale nie uszkodzić silnika.*

Czyszczenie wykonywać co 15 godzin pracy.

• Typ I

Aby wyczyścić filtr:

1. odkręcić śruby (Rys. 29.B), zdemonstować pokrywę (Rys. 29.A) i wyjąć element filtrujący (Rys. 29.C);
2. dmuchać sprężonym powietrzem od wewnątrz w celu usunięcia pyłu i zanieczyszczeń (Rys. 30);
3. zamontować element filtrujący (Rys.29.C) oraz pokrywę (Rys. 29.A), dokręcając śruby (Rys. 29.B).

• Typ II

Aby wyczyścić filtr:

1. odkręcić pokrętko (Rys. 29.B), zdemonstować pokrywę (Rys. 29.A) i wyjąć element filtrujący (Rys. 29.C);
2. dmuchać sprężonym powietrzem od wewnątrz w celu usunięcia pyłu i zanieczyszczeń (Rys. 30);
3. zamontować element filtrujący (Rys. 29.C) oraz pokrywę (Rys. 29.A), dokręcając pokrętko (Rys. 29.D).

8.4 ŚWIECA

Okresowo zdemonstować i wyczyścić świecę, usuwając ewentualne osady za pomocą metalowej szczoteczki (Rys. 31).

Sprawdzić i przywrócić prawidłową odległość między elektrodami (Rys. 31).

Zamontować świecę, dokręcając ją do oporu za pomocą dołączonego do wyposażenia klucza.

Świecę należy wymienić, zastępując ją świecą o analogicznych parametrach w przypadku przepalonych elektrod lub uszkodzonej izolacji i niezależnie od stanu po każdym 100 godzinach działania.

8.5 KONSERWACJA URZĄDZENIA TNĄCEGO

Podczas interwencji dotyczących urządzenia tnącego, należy zwrócić uwagę, że urządzenie tnące może poruszać się, nawet jeżeli przewód świecy jest odłączony.

W urządzeniu tym konieczne jest użycie urządzeń tnących posiadających kod wskazany w tabeli Danych Technicznych.

Biorąc pod uwagę ewolucję produktu, wyżej wymienione urządzenia tnące mogą być zastąpione z czasem przez inne, o analogicznych cechach zamienności i tym samym bezpieczeństwie funkcjonowania.

⚠ Nie dotykać urządzenia tnącego dopóki przewód świecy nie zostanie odłączony i przed całkowitym zatrzymaniem się urządzenia tnącego.

⚠ Stosować rękawice ochronne.

8.5.1 Ostrzenie/Wyważenie ostrza

⚠ Z powodów bezpieczeństwa należy wykonywać ostrzenie i wyważenie ostrza w wyspecjalizowanym Centrum serwisowym wyposażonym w sprzęt niezbędny do wykonania takich operacji. Pozwala to uniknąć ryzyka uszkodzenia ostrza tnącego i sprawienia, że będzie ono niestabilne podczas użytkowania.

Noże 3-zębne, 4-zębne i 8-zębne mogą być używane z obydwu stron. Gdy jedna strona zębów jest zużyta, można obrócić ostrze i używać drugiej strony zębów.

Gdy obie strony ostrza są zużyte, należy wykonać ostrzenie.

⚠ Nie ma możliwości odwrócenia piły i dlatego może być używana tylko z jednej strony.

8.5.2 Wymiana ostrza

⚠ Ostrze nie może nigdy być naprawiane; należy natychmiast wymienić je jak tylko zostaną zauważone początki pęknięcia lub, gdy zostanie przekroczona granica ostrzenia.

W celu przeprowadzenia czynności wymiany, patrz rozdz. 4.5.3, rozdz. 4.5.4.

8.5.3 Wymiana żyłki głowicy żyłkowej

• Typ I

Stosować się do kolejności podanej na (Rys. 33).

• Typ II

Przeciąć nową żyłkę na wskazanej długości (Rys. 34.A).

4. Obrócić pokrętko nawijania (Rys. 35.A), aż do wyrównania znaku wskazanego na pokrętkle (Rys. 35.B) ze znakiem na korpusie głowicy żyłkowej (Rys. 35.C).
5. Wsunąć końcówkę żyłki (rys. 35.D) do jednego z dwóch otworów i wyjąć żyłkę przez drugi otwór.
6. Wyrównać końcówki żyłki wychodzące z obu otworów.
7. Obrócić pokrętko nawijania (Rys. 36.A) zgodnie z kierunkiem strzałek, aby nawinąć żyłkę, uważając, aby z obu otworów wystawały odcinki żyłki o długości około 175 mm (Rys. 36.B).

W przypadku, gdy w głowicy pozostała stara żyłka lub w przypadku, gdy pękła ona w środku, należy ją usunąć, tak jak opisano to poniżej:

1. nacisnąć języczki po obu stronach głowicy żyłkowej w punkcie oznaczonym „PUSH” (Rys. 37.A) i odłączyć dolną część głowicy (Rys. 37.B);
2. wyjąć żyłkę, która pozostała w środku;
3. umieścić z powrotem szpulę (rys. 38.A) na swoim miejscu;
4. zamknąć głowicę przez zaczipienie języczków (Rys. 38.B) w odpowiednich otworach (Rys. 38.C), wciskając je aż do usłyszenia „kliknięcia”, które oznacza blokadę dolnej części głowicy (Rys. 38.D) w jej pozycji.

8.6 OSTRZENIE OBCINAKA ŻYŁKI

1. Wyjąć obcinak żyłki (Rys. 32.A) z ostony (Rys. 32.B), odkręcając śrubę (Rys. 32.C).
2. Zamocować obcinak żyłki (Rys. 32.A) w imadle i naostrzyć go przy pomocy płaskiego pilnika, starając się zachować oryginalny kąt krawędzi tnącej.
3. Zamocować obcinak żyłki (Rys. 32.A) na ostonie (Rys. 32.B).

8.7 REGULOWANIE MINIMALNYCH OBROTÓW

⚠ Jeżeli urządzenie tnące porusza się przy silniku pracującym z minimalną prędkością obrotową należy skontaktować się ze sprzedawcą w celu prawidłowego wyregulowania silnika:

8.8 GAŹNIK

Gaźnik jest regulowany fabrycznie w sposób zapewniający maksymalne osiągi w każdych warunkach użytkowania przy minimalnej emisji szkodliwych gazów i z zachowaniem obowiązujących przepisów.

W przypadku niskich osiągnięć należy skontaktować się ze sprzedawcą w celu sprawdzenia spalania oraz silnika.

9. MAGAZYNOWANIE

WAŻNE Zasady bezpieczeństwa podczas czynności konserwacyjnych opisane są w par. 2.4. Postępować zgodnie z poniższymi instrukcjami, aby uniknąć poważnych zagrożeń i niebezpieczeństw podczas pracy maszyny.

Jeżeli maszyna ma być przechowywana przez okres dłuższy niż 2-3 miesiące należy wykonać kilka czynności w celu uniknięcia problemów podczas wznowiania pracy oraz trwałego uszkodzenia silnika.

Przed schowaniem maszyny:

1. Opróżnić zbiornik paliwa. Czynność wykonać na wolnym powietrzu i przy zimnym silniku.
2. Uruchomić silnik i pozostawić w ruchu na minimalnych obrotach do jego zatrzymania się, aby zużyć całe paliwo pozostałe w gaźniku.
3. Pozostawić silnik do ostygnięcia.
4. Zdjąć ostonę świecy (Rys. 19.H).
5. Dokładnie wyczyścić maszynę.
6. Sprawdzić maszynę pod kątem uszkodzeń. Jeśli to konieczne, skontaktować się z autoryzowanym centrum serwisowym.
7. Przechowywać maszynę:

- w suchym środowisku;
- zabezpieczoną przed wpływami atmosferycznymi;
- z prawidłowo zamontowaną osłoną ostrza;
- w miejscu niedostępnym dla dzieci;
- Należy upewnić się, że usunięte zostały kluczce lub narzędzia używane do konserwacji.

Podczas ponownego uruchamiania maszyny przygotować ją w sposób podany w rozdziale „6. Użytkowanie maszyny”.

10. PRZEMIESZCZANIE I TRANSPORT

Podczas przenoszenia lub transportu maszyny należy:

- Zatrzymać urządzenie.
- Zdjąć osłonę świecy (Rys. 19.H).
- Założyć grube rękawice robocze.
- Po unieruchomieniu urządzenia tnącego nałożyć osłonę ostrza.
- Chwytać urządzenie jedynie za uchwyty i kierować urządzenie tnące w kierunku przeciwnym do kierunku ruchu.

Podczas transportu urządzenia na pojeździe samochodowym, należy:

- ustawić urządzenie tak, aby nie stwarzać dla nikogo zagrożeń;
- przymocować je mocno do środka transportu za pomocą lin lub łańcuchów, aby uniknąć przewrócenia się urządzenia, uszkodzenia i wycieku paliwa.

11. SERWIS I NAPRAWA

Niniejsza instrukcja zawiera wszelkie informacje niezbędne do posługiwania się maszyną i poprawnego wykonania podstawowych czynności z zakresu konserwacji dokonywanych przez samego użytkownika. Wszystkie czynności regulacyjne i konserwacyjne nieopisane w niniejszej instrukcji powinny być wykonane przez sprzedawcę lub w autoryzowanym punkcie serwisowym, dysponujących wiedzą i sprzętem umożliwiającym właściwe wykonanie czynności konserwacyjnych przy zapewnieniu odpowiedniego stopnia bezpieczeństwa urządzenia.

Czynności wykonane przez nieodpowiednie serwisy lub osoby niekompetentne powodują utratę wszystkich praw konsumenta, udzielonych gwarancji oraz zwalniają producenta z jakichkolwiek zobowiązań i z odpowiedzialności prawnej.

- Naprawy i serwis gwarancyjny mogą być przeprowadzane jedynie przez autoryzowane centra serwisowe.

- Autoryzowane centra serwisowe korzystają jedynie z oryginalnych części zamiennych. Części zamienne i oryginalne akcesoria zostały opracowane specjalnie do tego typu urządzeń.
- Nieoryginalne części zamienne i akcesoria nie są zatwierdzone przez producenta, ich stosowanie powoduje utratę gwarancji.
- Zaleca się, aby raz w roku skontrolować działanie urządzenia w autoryzowanym centrum serwisowym w celu jego konserwacji, napraw serwisowych i kontroli urządzeń zabezpieczających.

12. ZAKRES GWARANCJI

Wady produkcyjne i materiałowe są objęte pełną gwarancją. Użytkownik powinien dokładnie przestrzegać instrukcji podanych w załączonej dokumentacji.

Gwarancja nie obejmuje uszkodzeń spowodowanych w wyniku:

- niezapoznania się użytkowników z załączoną dokumentacją;
- niedbałości;
- nieprawidłowego lub niedozwolonego użytkowania maszyny lub montażu;
- używania nieoryginalnych części zamiennych;
- używania akcesoriów niedostarczonych lub niezatwierdzonych przez producenta.

Gwarancja nie obejmuje:

- naturalnego zużycia części eksploatacyjnych, takich jak narzędzia tnące, śruby zabezpieczające;
- Normalnego zużycia.

Kupujący podlega przepisom prawa danego kraju. Niniejsza gwarancja w żaden sposób nie ogranicza praw, które przysługują kupującemu w ramach tych przepisów.

13. TABELA CZYNNOŚCI KONSERWACYJNYCH

Częstotliwość	Czynność												
	MASZYNA					SILNIK							
	Kontrola wszystkich mocowań (patrz rozdz. 7.5)	Kontrola bezpieczeństwa / Przegląd urządzeń sterowniczych (patrz rozdz. 6.2)	Ogólne czyszczenie i kontrola (patrz rozdz. 7.4)	Smarowanie przekładni kątowej i głębiej osłony łożyskowej (patrz rozdz. 8.1, 8.2)	Kontrola/ uzupełnianie poziomu paliwa (patrz rozdz. 7.3)	Ogólne czyszczenie i kontrola (patrz rozdz. 7.4)	Czyszczenie filtra powietrza (patrz rozdz. 8.3)	Wymiana filtra powietrza (patrz rozdz. 8.3)	Czyszczenie świecy (patrz rozdz. 8.4)	Wymiana świecy (patrz rozdz. 8.4)	Mocowanie śrub tłumika *	Wymiana filtra paliwa *	Czyszczenie otworu wylotowego cylindra i skrzydełek cylindra *
Każdorazowo przed rozpoczęciem użytkowania	✓	✓	✓		✓	✓							
15 godzin							✓						
30 godzin		✓					✓				✓		
45 godzin		✓					✓		✓				
60 godzin		✓					✓		✓				
75 godzin		✓					✓		✓				
90 godzin		✓					✓		✓				
105 godzin		✓					✓	✓		✓		✓	✓
120 godzin		✓					✓		✓				
135 godzin		✓					✓		✓				
150 godzin		✓					✓		✓				✓
165 godzin		✓					✓		✓				
180 godzin		✓					✓		✓				
195 godzin		✓					✓		✓				
210 godzin		✓					✓	✓		✓		✓	✓
225 godzin		✓					✓		✓				
240 godzin		✓					✓		✓				
255 godzin		✓					✓		✓				✓
270 godzin		✓					✓		✓				
285 godzin		✓					✓		✓				
300 godzin		✓					✓		✓				

* Czynności do wykonania przez Sprzedawcę lub przez Autoryzowane centrum serwisowe

14. IDENTYFIKACJA USTEREK

USTERKA	MOŻLIWA PRZYCZYNA	SPOSÓB USUNIĘCIA
1. Silnik nie uruchamia się lub jego ruch nie jest utrzymany	Nieprawidłowa procedura rozruchu.	Stosować się do instrukcji (patrz rozdz. 6.3)
	Zabrudzona świeca lub nieprawidłowa odległość między elektrodami	Skontrolować świecę (zobacz par. 8.4).
	Zatkany filtr powietrza	Wyczyścić i/lub wymienić filtr (zobacz par. 8.3).
	Problemy związane ze spalaniem	Skontaktować się z autoryzowanym centrum serwisowym.
2. Silnik uruchamia się, ale ma niską moc.	Zatkany filtr powietrza	Wyczyścić i/lub wymienić filtr (zobacz par. 8.3).
	Problemy związane ze spalaniem	Skontaktować się z autoryzowanym centrum serwisowym.
3. Silnik działa nieregularnie lub brak mocy pod obciążeniem	Zabrudzona świeca lub nieprawidłowa odległość między elektrodami	Skontrolować świecę (zobacz par. 8.4).
	Problemy związane ze spalaniem	Skontaktować się z autoryzowanym centrum serwisowym.
4. Silnik dymi nadmiernie	Zły skład mieszanki paliwowej	Przygotować mieszankę zgodnie z instrukcjami (zobacz par. 7.2)
	Problemy związane ze spalaniem	Skontaktować się z autoryzowanym centrum serwisowym.
5. Zalenie silnika	Uchwyt uruchamiania był wielokrotnie uruchamiany z włączonym starterem.	Zdemontować świecę (Rys. 31) i lekko pociągnąć uchwyt linki rozruchowej (Rys. 19.I), aby usunąć nadmiar paliwa; następnie osuszyć elektrody świecy i zamontować świecę w silniku.
6. Urządzenie tnące porusza się przy silniku pracującym z minimalną prędkością obrotową	Błędna regulacja spalania	Skontaktować się z autoryzowanym centrum serwisowym.
7. Maszyna zaczyna nieprawidłowo wibrować	Uszkodzone lub poluzowane części.	Zatrzymać maszynę i odłączyć przewód świecy (Rys. 19.H). Sprawdzić ewentualne uszkodzenia. Sprawdzić, czy występują części poluzowane i dokręcić je. Zlecić kontrole, wymianę lub naprawy w autoryzowanym centrum serwisowym.
8. Maszyna uderzyła ciało obce	Uszkodzone lub poluzowane części.	Zatrzymać maszynę i odłączyć przewód świecy (Rys. 19.H). Sprawdzić ewentualne uszkodzenia. Sprawdzić, czy występują części poluzowane i dokręcić je. Zlecić kontrole, wymianę lub naprawy w autoryzowanym centrum serwisowym.

Jeżeli po wykonaniu czynności opisanych powyżej usterki będą nadal się utrzymywać, należy skontaktować się ze sprzedawcą.



ÍNDICE

1. PARTE GERAL	1
2. NORMAS DE SEGURANÇA.....	2
3. CONHECER A MÁQUINA	4
3.1 Descrição da máquina e uso previsto.....	4
3.2 Sinalização de segurança	5
3.3 Etiqueta de identificação do produto	5
3.4 Componentes principais	6
4. MONTAGEM	6
4.1 Componentes para a montagem.....	7
4.2 Montagem das peças.....	7
4.3 Escolha do dispositivo de corte e da proteção específica.....	7
4.4 Montagem da proteção do dispositivo de corte	8
4.5 Montagem/desmontagem do dispositivo de corte	8
4.6 Montagem do tubo de transmissão (modelos com haste destacável)	9
4.7 Montagem do tubo de transmissão flexível	9
5. COMANDOS DE CONTROLO	10
5.1 Interruptor de arranque/paragem do motor ..	10
5.2 Alavanca de comando do acelerador	10
5.3 Alavanca de segurança do acelerador	10
5.4 Peça de arranque manual	10
5.5 Alavanca de comando de arranque (Choke) (se houver)	10
5.6 Botão de comando do dispositivo de escorva (Primer)	10
5.7 Monitor (se houver)	10
6. UTILIZAÇÃO DA MÁQUINA	10
6.1 Operações preliminares	11
6.2 Verificações de segurança	11
6.3 Arranque	12
6.4 Trabalho	12
6.5 Conselhos para a utilização	14
6.6 Paragem.....	14
6.7 Após a utilização	14
7. MANUTENÇÃO ORDINÁRIA	14
7.1 Parte geral.....	14
7.2 Preparação da mistura	15
7.3 Abastecimento do combustível	15
7.4 Limpeza da máquina e do motor	15
7.5 Porcas e parafusos de fixação	15
8. MANUTENÇÃO EXTRAORDINÁRIA.....	16
8.1 Lubrificação da engrenagem angular.....	16
8.2 Lubrificação do eixo flexível.....	16
8.3 Limpeza do filtro de ar	16
8.4 Vela de ignição	16
8.5 Manutenção do dispositivo de corte.....	16
8.6 Afiação da faca de cortar fio.....	17
8.7 Regulação da velocidade lenta	17
8.8 Carburador	17
9. ARMAZENAMENTO.....	17
10. MOVIMENTAÇÃO E TRANSPORTE	18
11. ASSISTÊNCIA E REPARAÇÕES.....	18
12. COBERTURA DA GARANTIA	18
13. TABELA DE MANUTENÇÕES.....	19
14. IDENTIFICAÇÃO DE INCONVENIENTES.....	20

1. PARTE GERAL

1.1 COMO LER O MANUAL

No texto do manual de instruções existem alguns parágrafos com informações especiais sobre a segurança ou o funcionamento, que são salientadas de maneira diferente, segundo os critérios a seguir:

NOTA ou **IMPORTANTE** fornece explicações ou outros elementos relativos ao que foi já indicado anteriormente, com o propósito de não danificar a máquina ou causar danos.

O símbolo  evidencia um perigo. A inobservância das advertências acarreta a possibilidade de lesões pessoais ou a terceiros e/ou danos.

Os parágrafos destacados com um quadrado com uma borda de pontos cinzentos indicam as características opcionais que não estão presentes em todos os modelos documentados neste manual. Verifique se a característica está presente no seu modelo.

Todas as indicações "frente", "trás", "direita" e "esquerda" referem-se à posição de trabalho do operador.

1.2 REFERÊNCIAS

1.2.1 Figuras

As figuras usadas nestas instruções estão numeradas em 1, 2, 3 e assim sucessivamente.

Os componentes indicados nas figuras estão assinalados com as letras A, B, C, e assim por diante. Uma referência ao componente C na figura 2 está assinalada com a indicação: "Ver fig. 2.C" ou simplesmente "(Fig. 2.C)".

As figuras são indicativas. As peças efetivas podem variar em relação às que estão representadas.

1.2.2 Títulos

O manual está dividido em capítulos e parágrafos. O título do parágrafo "2.1 Preparação" é um subtítulo de "2. Normas de segurança". As referências a títulos ou parágrafos estão assinaladas com a abreviatura cap. ou par. e o respetivo número. Exemplo: "cap. 2" ou "par. 2.1".

2. NORMAS DE SEGURANÇA

2.1 PREPARAÇÃO

⚠ Familiarize-se com os comandos e com o uso apropriado da máquina. Aprenda a parar rapidamente a máquina. A inobservância das advertências e das instruções pode causar incêndios e/ou ferimentos graves.

- A normativa nacional pode limitar o uso da máquina.
- Nunca permita que a máquina seja utilizada por crianças ou por pessoas que não tenham conhecimento das instruções. As leis locais podem estabelecer uma idade mínima para o utilizador.
- Nunca use a máquina caso o utilizador se encontre numa situação de cansaço ou de mal-estar, ou caso tenha ingerido medicamentos, drogas, álcool ou substâncias nocivas para os seus reflexos e atenção.
- Lembre-se que o operador ou o utilizador é responsável por acidentes e imprevistos que possam ocorrer com outras pessoas ou com a sua propriedade. É da responsabilidade do utilizador a avaliação dos potenciais riscos do terreno onde deve trabalhar, bem como tomar todas as precauções necessárias de forma a garantir a sua segurança e a de terceiros, especialmente em declives, terrenos acidentados, escorregadios ou instáveis.
- Caso a máquina seja cedida ou emprestada a outros, certifique-se de que o utilizador toma conhecimento das instruções de uso contidas no presente manual.

2.2 OPERAÇÕES PRELIMINARES

Dispositivos de proteção individual (DPI)

- Use roupas de proteção aderentes equipadas com proteções anticorte, luvas antivibração, capacete, óculos de proteção, máscaras anti-pó, auriculares de proteção auditiva e sapatos anticorte com sola antiderrapante.
- Não use cachecóis, camisas, colares, pulseiras, vestuário com partes soltas e com laços ou gravatas e, para além disso, acessórios pendentes que possam ficar presos na máquina ou em objetos e materiais presentes no local de trabalho.
- Prenda adequadamente os cabelos compridos.

Área de trabalho / Máquina

- Inspeccione cuidadosamente toda a área de trabalho e retire tudo o que possa ser expelido pela máquina ou que possa danificar o dispo-

sitivo de corte/partes rotativas (pedras, ramos, fios de ferro, ossos, etc.).

Motores de ignição comandada: combustível

⚠ PERIGO! A gasolina e a mistura são altamente inflamáveis.

- Conserve a gasolina e a mistura nos respetivos recipientes homologados para esta utilização, em locais seguros, longe de fontes de calor ou chamas livres.
- Não deixe os recipientes ao alcance de crianças.
- Deixe os recipientes livres de resíduos de relva, folhas ou excesso de massa lubrificante
- Não fume durante a preparação da mistura, abastecimento ou o enchimento de combustível e sempre que manusear o combustível.
- Abasteça o combustível utilizando um funil, somente ao ar livre.
- Evite inalar os vapores do combustível.
- Não adicione combustível ou retirar a tampa do reservatório quando o motor está em funcionamento ou ainda quente.
- Abra lentamente a tampa do depósito deixando descarregar gradualmente a pressão interna.
- Não aproxime chamas à boca do reservatório para verificar o conteúdo.
- Se vazou combustível, não ligue o motor, mas afaste a máquina da área na qual ele foi vertido e evite criar possibilidade de incêndio até que o combustível se tenha evaporado e os vapores estejam dissipados.
- Coloque sempre e apertar bem as tampas do reservatório e do recipiente do combustível.
- Limpe de imediato todos os vestígios de combustível vertido na máquina ou no solo.
- Não efetue o arranque da máquina no local onde foi efetuado o abastecimento; O arranque do motor deve ser efetuado a uma distância de pelo menos 3 metros do lugar onde foi feito o abastecimento de combustível.
- Evite o contacto do combustível com vestimentas e, neste caso, trocá-las antes de acionar o motor.



2.3 DURANTE A UTILIZAÇÃO

Área de trabalho

- Não acione o motor em locais fechados onde pode ocorrer acúmulo de gases perigosos de monóxido de carbono. As operações de arranque devem ser realizadas ao ar livre e em local bem ventilado. É importante lembrar que os gases de descarga são tóxicos.

- Durante o arranque da máquina não direcione o silenciador e, desse modo, os gases de escape para materiais inflamáveis.
- Não utilize a máquina em ambientes com risco de explosão, em presença de líquidos inflamáveis, gás ou poeira. Os contactos elétricos ou fricções mecânicas podem gerar faíscas que podem incendiar o pó ou os vapores.
- Trabalhe somente à luz do dia ou com uma boa luz artificial e em condições de boa visibilidade.
- Afaste pessoas, crianças e animais da área de trabalho. É necessário que as crianças sejam supervisionadas por um outro adulto.
- Verifique que outras pessoas fiquem no mínimo a 15 metros do raio de ação da máquina ou a pelo menos 30 metros para os cortes mais difíceis;
- Evite, na medida do possível, trabalhar com o solo molhado ou escorregadio ou, de qualquer maneira, sobre terrenos muito acidentados ou íngremes que não garantem a estabilidade do operador durante o trabalho.
- Preste particular atenção às irregularidades do terreno (elevações, sulcos), aos declives, aos perigos ocultos e à presença de eventuais obstáculos que possam limitar a visibilidade.
- Preste muita atenção na proximidade de barrancos, valas ou diques.
- Trabalhe no sentido transversal ao plano inclinado e nunca no sentido da subida/descida, prestando muita atenção nas mudanças de direção, certificando-se do seu ponto de apoio e mantendo-se sempre a jusante do dispositivo de corte
- Quando utilizar a máquina perto de ruas, preste atenção ao trânsito.

Comportamentos

- Durante o trabalho, a máquina deve sempre ser segurada firmemente com as duas mãos, mantendo a unidade motriz no lado direito do corpo e o grupo de corte abaixo da linha da cintura
- Assuma uma posição parada e estável e mantenha um comportamento prudente.
- Nunca corra, caminhe somente.
- Mantenha sempre a máquina engatada no arnês durante o trabalho.
- Deixe sempre mãos e pés longe do dispositivo de corte, durante o arranque e uso da máquina.
- Atenção: o elemento de corte continua a girar durante alguns segundos após o seu desengate ou após o desligamento do motor
- Preste atenção ao arremesso de material, provocado pelo dispositivo de corte.
- Preste atenção para não colidir violentamente com o dispositivo de corte contra corpos estranhos/obstáculos. Se o dispositivo de corte encontra um obstáculo/objeto, pode ocorrer um contragolpe (kickback). Este contato pode causar um rapidíssimo impulso na direção inversa, empurrando o dispositivo de corte para cima e na direção do operador. O contragolpe pode provocar a perda de controlo da máquina, com possíveis consequências gravíssimas. Para evitar o contragolpe, adote as precauções adequadas indicadas a seguir:
 - Segure a máquina de modo firme, com as duas mãos, e coloque o seu corpo e os braços numa posição que lhe permita resistir às forças do contragolpe.
 - Não estique os braços muito para cima e não corte acima da linha da cintura.
 - Utilize somente os dispositivos de corte especificados pelo fabricante.
 - Siga as instruções do fabricante relativas à manutenção do dispositivo de corte.
- Preste atenção contra lesões decorrentes de qualquer dispositivo predisposto para o corte do comprimento do fio.
- Atenção: o elemento de corte continua a girar mesmo após o desligamento do motor.
- Não toque as partes do motor que se aquecem durante o uso. Risco de queimaduras.
- Para evitar o risco de incêndio, não deixe a máquina com o motor quente entre as folhas, relva seca ou outro material inflamável.
-  Em caso de rupturas ou acidentes durante o trabalho, pare imediatamente o motor e afaste a máquina para não provocar outros danos; em caso de acidentes com lesões pessoais ou a terceiros, adote imediatamente os procedimentos de primeiros socorros mais adequados ao caso e procure um Centro de Saúde para os tratamentos necessários. Remova cuidadosamente eventuais detritos que possam causar danos ou lesões a pessoas ou animais caso permaneçam sem vigilância.
-  O nível de ruído e de vibrações indicado nas presentes instruções são valores máximos de utilização da máquina. O uso de um elemento de corte desequilibrado, a velocidade excessiva de movimento, a falta de manutenção influenciam de modo significativo as emissões sonoras e as vibrações. Consequentemente, é necessário adotar medidas preventivas capazes de eliminar possíveis danos devidos a um ruído elevado e aos esforços por vibrações; efetue a manutenção da máquina, use protetores de ouvido antirruído e faça pausas durante o trabalho.
-  A exposição prolongada às vibrações pode provocar lesões e problemas neurovasculares (conhecidos também como «fenómeno de Raynaud» ou «síndrome da mão roxa») sobretudo para quem sofre de problemas

circulatórios. Os sintomas podem ser relacionados às mãos, aos pulsos e aos dedos e manifestam-se com a perda de sensibilidade, torpor, coceira, dor, descoloração ou alterações estruturais da pele. Esses efeitos podem ser ampliados pelas baixas temperaturas ambientais e/ou por uma garra excessiva nas pernas. Ao surgir tais sintomas, é preciso reduzir o tempo de utilização da máquina e consultar um médico.

Limitações à utilização

- A máquina não deve ser utilizada por pessoas que não sejam capazes de segurá-la firmemente com as duas mãos e/ou de ficar estavelmente em equilíbrio sobre as pernas durante o trabalho.
- Nunca utilize a máquina com as proteções danificadas, ausentes ou posicionadas incorretamente.
- Não altere as regulações do motor e não coloque-o em condições de sobrecarga. Se o motor for acionado com um número excessivo de giros, o risco de lesões pessoais aumenta.
- Não submeta a máquina a esforços excessivos e não use uma máquina pequena para executar trabalhos pesados; O uso de uma máquina adequada reduz os riscos e melhora a qualidade do trabalho.

2.4 MANUTENÇÃO, ARMAZENAGEM E TRANSPORTE

Uma manutenção regular e um armazenamento correto preserva a segurança da máquina e o nível do seu desempenho.

⚠ Nunca utilize a máquina com partes desgastadas ou danificadas. As peças danificadas ou deterioradas devem ser substituídas e nunca deverão ser reparadas. Utilizar somente peças de reposição originais: o uso de peças de reposição não originais e não corretamente montados compromete a segurança da máquina e pode causar incidentes ou lesões pessoais, além de eximir o fabricante de qualquer obrigação ou responsabilidade.

Manutenção

- Para reduzir o risco de incêndios, controle regularmente se há perdas de óleo e ou combustível.
- Durante as operações de regulação da máquina, preste atenção para evitar que os dedos fiquem presos entre o dispositivo de corte em movimento e as partes fixas da máquina.

Armazenamento

- Não coloque a máquina com combustível no reservatório num local onde os vapores do

combustível possam atingir uma chama, uma centelha ou uma fonte forte de calor.

- Para reduzir o risco de incêndio, não deixe recipientes com os materiais residuais no interior de um local.

2.5 PROTEÇÃO DO MEIO AMBIENTE

A proteção do ambiente deve ser um aspeto importante e prioritário no uso da máquina, para o benefício da convivência civil e do ambiente no qual vivemos.

- Evite ser um elemento de incómodo para com a vizinhança. Utilize a máquina somente em horários razoáveis (nem muito cedo pela manhã, nem muito à noite quando as pessoas se poderão sentir incomodadas).
- Siga escrupulosamente as normas locais para a eliminação das embalagens, óleos, combustível, filtros, peças deterioradas ou qualquer elemento de forte impacto ambiental; estes resíduos não devem ser deitados no lixo, mas devem ser separados e entregues nos centros de recolha apropriados, que providenciarão à reciclagem dos materiais.
- Siga rigorosamente as normas locais para a eliminação dos materiais residuais.
- No momento da desativação, não abandone a máquina no meio ambiente, mas contate um centro de recolha, em conformidade com as normas locais vigentes.

3. CONHECER A MÁQUINA

3.1 DESCRIÇÃO DA MÁQUINA E USO PREVISTO

Esta máquina é um equipamento de jardinagem e, mais especificamente, uma roçadeira/corta-relvas portátil com motor térmico, previsto para uso em hobbies.

A máquina é composta essencialmente por um motor que, por meio de um eixo de transmissão fechado num tubo e uma engrenagem angular, aciona um dispositivo de corte configurado em diversas tipologias para efetuar várias funções.

O operador é capaz de segurar a máquina com o auxílio de um arnês e pode acionar os comandos principais ficando sempre à distância de segurança do dispositivo de corte.

3.1.1 Uso previsto

Esta máquina é projetada e fabricada para:

- o corte da relva e da vegetação não lenhosa, por meio de um fio de nylon localizado num cabeçote porta-fio;
- o corte de relva alta, galhos, ramos e arbustos lenhosos de até 2 cm de diâmetro, com o auxílio de lâminas metálicas ou plásticas;
- o corte de peças de madeira e abate de pequenas árvores (somente com lâmina de serra, se permitido);
- ser utilizada por um único operador.

3.1.2 Uso inadequado

Qualquer outro uso, não conforme àqueles acima citados, pode ser perigoso e causar danos a pessoas e/ou objetos. Incluem-se no uso inadequado (como, por exemplo, mas não somente):

- utilizar a máquina para varrer;
- acertar sebes ou outros trabalhos nos quais o dispositivo de corte não seja usado ao nível do solo;
- podar árvores;
- usar a máquina com o dispositivo de corte acima da linha de cintura do operador;
- usar a máquina para o corte de materiais de origem não vegetal;
- a utilização de dispositivos de corte diferentes daqueles enumerados na tabela "Dados Técnicos". Perigo de feridas e lesões graves;
- utilizar a máquina por mais de uma pessoa.

IMPORTANTE *O uso inadequado da máquina provoca a invalidação da garantia e isenta o Fabricante de toda e qualquer responsabilidade, competindo ao utilizador os ónus decorrentes de danos ou lesões próprias ou a terceiros.*

3.2 SINALIZAÇÃO DE SEGURANÇA

Na máquina estão presentes vários símbolos (Fig. 2). A sua função é lembrar ao operador os comportamentos que devem ser seguidos para utilizá-la com a atenção e a cautela necessárias.

Significado dos símbolos:



ATENÇÃO! PERIGO! Esta máquina, se não usada corretamente, pode ser perigosa para si e para os outros.



ATENÇÃO! Antes de usar esta máquina, leia o manual de instruções.



O operador que utiliza esta máquina, usada em condições normais para um uso diário contínuo, pode estar exposto a um nível de ruído igual ou superior a 85 dB (A). Use proteções auriculares, óculos e capacete de proteção.



Use luvas e calçado de proteção!



PERIGO DE ARREMESSO DE MATERIAL! Afaste qualquer pessoa ou animal doméstico a pelo menos 15 m durante a utilização da máquina!



Velocidade máxima do dispositivo de corte.



Não utilize lâminas de serra circular. **Perigo: A utilização de lâminas de serra circular em modelos nos quais não são previstas expõe o utilizador ao perigo de lesões muito graves ou até mesmo mortais.**



ATENÇÃO! A gasolina é inflamável. Deixe o motor esfriar no mínimo 2 minutos antes de efetuar o abastecimento.



Atenção ao impulso da lâmina.



ATENÇÃO! - Mantenha-se afastado das superfícies quentes.

IMPORTANTE *As etiquetas adesivas danificadas ou ilegíveis devem ser substituídas. Solicite as novas etiquetas ao seu centro de assistência autorizado.*

3.3 ETIQUETA DE IDENTIFICAÇÃO DO PRODUTO

A etiqueta de identificação do produto contém os seguintes dados (Fig. 1):

1. Nível de potência acústica
2. Marca de conformidade
3. Mês / Ano de fabrico
4. Tipo de máquina
5. Número de matrícula
6. Nome e endereço do fabricante
7. Código do artigo

Transcreva os dados de identificação da máquina nos respetivos espaços da etiqueta que fica no verso da capa.

IMPORTANTE *Utilize os dados de identificação indicados na etiqueta de identificação do produto sempre que contactar a oficina autorizada.*

IMPORTANTE *O exemplo da declaração de conformidade está nas últimas páginas do manual.*

3.4 COMPONENTES PRINCIPAIS

A máquina é constituída pelos seguintes componentes principais, aos quais correspondem as seguintes funções (Fig.1):

- A. Motor:** fornece o movimento ao dispositivo de corte por meio do tubo de transmissão e da engrenagem angular.
- B. Tubo de transmissão:** no seu interior está alojado o eixo de transmissão cuja função é transmitir o movimento rotativo para a engrenagem angular.
 1. Tubo rígido de transmissão
 2. Tubo flexível de transmissão
- C. Engrenagem angular:** parte final do tubo de transmissão que transmite o movimento ao dispositivo de corte.
- D. Dispositivo de corte:** é o elemento responsável pelo corte da vegetação
 1. **Cabeçote porta-fio:** dispositivo de corte com fio de nylon.
 2. **Lâmina de 3, 4 e 8 pontas:** dispositivo de corte com disco metálico.
 3. **Lâmina de serra** (se permitido): dispositivo de corte com disco metálico circular com dentes de corte periféricos.
- E. Proteção do dispositivo de corte:** é uma proteção de segurança que impede que os objetos porventura recolhidos pelos dispositivos de corte sejam lançados pela máquina.
 1. Cabeça porta-fio
 2. Lâmina de serra (se permitido)

F. Pega dianteira: de forma semicircular, permite a condução da máquina e é o local onde se encontra a barreira de proteção de perna.

G. Pega traseira: permite conduzir a máquina e é o local onde se encontram os principais comandos de ligação/desligamento/aceleração.

H. Barreira de proteção da perna: é uma proteção de segurança que previne o contato involuntário com o dispositivo de corte durante o uso.

I. Guiador: pega em forma de "chifre de boi" colocada transversalmente à haste e assimétrica a ela; permite conduzir a máquina e é o local onde se encontram, no lado direito, os principais comandos de ligação/desligamento/aceleração.

J. Monitor: são exibidas informações sobre o funcionamento e a manutenção da máquina.

K. Ponto de engate (do arnês): local onde o arnês é engatado à máquina.

L. Arnês: vestuário constituído por cintos de tecido que, passando por cima dos ombros, ajuda a sustentar o peso da máquina durante o trabalho.

1. correia simples
2. correia dupla
3. com mochila

M. Proteção lâmina (para o transporte e a movimentação da máquina): protege contra os contatos involuntários com o dispositivo de corte, que podem provocar lesões graves.

4. MONTAGEM

IMPORTANTE *As normas de segurança a seguir estão descritas no cap. 2. Respeite escrupulosamente tais indicações para não correr graves riscos ou perigos.*

Por motivos de armazenagem e transporte, alguns dos componentes da máquina não foram montados diretamente na fábrica, mas deverão ser montados após a remoção da embalagem, de acordo com as seguintes instruções.

⚠ A remoção da embalagem e a conclusão da montagem deverão ser efetuadas numa superfície plana e sólida, com espaço suficiente para a movimentação da máquina e

das embalagens, utilizando sempre as ferramentas adequadas. Não utilize a máquina antes de ter levado a cabo as indicações da seção "MONTAGEM".

4.1 COMPONENTES PARA A MONTAGEM

Na embalagem estão incluídos os componentes para a montagem.

4.1.1 Remoção da embalagem

1. Abra a embalagem com cuidado e atenção para não perder os componentes
2. Consulte a documentação inserida na caixa, incluindo as presentes instruções.
3. Retire da caixa todos os componentes não montados.
4. Retire a roçadeira da caixa.
5. Elimine a caixa e as embalagens no respeito das normas locais.

4.2 MONTAGEM DAS PEGAS

4.2.1 Montagem da pega dianteira - Tipo I

1. Posicione a porca (Fig. 3.A) inserindo o pino (Fig. 3.A.1) num dos furos previstos no tubo de transmissão.
2. Monte a pega dianteira com a barreira de proteção de perna (Fig. 3.B) utilizando os parafusos (Fig. 3.C), tomando cuidado para manter as duas meias conchas antivibração em posição (Fig.3.D).
3. Aperte bem os parafusos (Fig. 3.C).

4.2.2 Montagem da pega dianteira - Tipo II

1. Posicione a porca (Fig. 4.A) inserindo o pino (Fig. 4.A.1) num dos furos previstos no tubo de transmissão.
2. Monte a pega dianteira (Fig. 4.B) com os parafusos (Fig. 4.C).
3. Aperte bem os parafusos (Fig. 4.C).

4.2.3 Montagem do guiador - Tipo III

1. Desaperte o botão central (Fig. 5.A) e remova a proteção de fixação (Fig. 5.B).
2. Insira o guiador (Fig. 5.C), tomando cuidado para que os comandos fiquem à direita.
3. Oriente o guiador para a posição de trabalho mais confortável e bloqueie-o com a proteção de fixação (Fig. 5.B) e do botão (Fig. 5.A).
4. Encaixe a bainha dos comandos (Fig. 5.D) na abraçadeira apropriada (Fig. 5.E).

NOTA *Ao afrouxar o botão (Fig. 5.A) é possível girar o guiador para reduzir o seu tamanho no momento da armazenagem.*

4.2.4 Montagem do guiador - Tipo IV

1. Posicione a proteção de fixação (Fig. 6.A) inserindo o pino (Fig. 6.A.1) num dos furos previstos no tubo de transmissão.
2. Insira o guiador (Fig. 6.B), tomando cuidado para que os comandos fiquem à direita.
3. Oriente o guiador para a posição de trabalho mais confortável e bloqueie-o com os parafusos (Fig. 6.C).

4.2.5 Montagem do guiador - Tipo V

1. Insira o guiador (Fig. 7.A) na sede no tubo de transmissão (Fig. 7.B), tomando cuidado para que os comandos fiquem à direita.
2. Aparafuse e depois aperte o botão (Fig. 7.C) do guiador (Fig. 7.A).

4.3 ESCOLHA DO DISPOSITIVO DE CORTE E DA PROTEÇÃO ESPECÍFICA

⚠ *A cada dispositivo de corte deve ser associada a proteção específica, como indicada na tabela de Dados Técnicos.*

Selecione o dispositivo de corte mais adequado ao trabalho a ser realizado, segundo as presentes indicações gerais:

- **o cabeçote porta-fio** pode eliminar relva alta e vegetação não lenhosa na proximidade de cercas, muros, alicerces, passeios, ao redor de árvores, etc. ou para limpar completamente uma área particular do jardim;

- as lâminas de 3, 4 e 8 pontas são adequadas para o corte de moitas e pequenos arbustos de até 2 cm de diâmetro;

- lâmina de serra (se permitido) permite o corte de pedaços de madeira e abate de pequenas árvores.

IMPORTANTE Sempre que for necessário trocar o dispositivo de corte, desmonte todos os elementos do dispositivo.

4.4 MONTAGEM DA PROTEÇÃO DO DISPOSITIVO DE CORTE

 Use luvas de proteção.

4.4.1 Montagem da proteção do dispositivo de corte (cabeçote porta-fio, lâmina de 3, 4 e 8 pontas) - Tipo I

1. Afrouxe os parafusos (Fig. 8.A).
2. Posicione a proteção (Fig. 8.C) em correspondência com os furos na engrenagem (Fig. 8.B).
3. Fixe a proteção (Fig. 8.C) apertando bem os parafusos (Fig. 8.A).

NOTA Na proteção do dispositivo de corte (Fig. 8.E) há o seguinte símbolo:

 Indica o sentido de rotação do dispositivo de corte.

4.4.2 Montagem da proteção do dispositivo de corte (cabeçote porta-fio, lâmina de 3, 4 e 8 pontas) - Tipo II

IMPORTANTE Sempre que esta proteção for utilizada, certifique-se de que a placa do tubo de transmissão (Fig. 9.B, Fig. 9.E) está montada.

1. Afrouxe os parafusos (Fig. 9.A).
2. Posicione a proteção (Fig. 9.C) em correspondência com os furos na engrenagem (Fig. 9.B).
3. Fixe a proteção (Fig. 9.C) apertando bem os parafusos (Fig. 9.A).

NOTA Na proteção do dispositivo de corte (Fig. 9.E) há o seguinte símbolo:

 Indica o sentido de rotação do dispositivo de corte.

4.4.3 Montagem da proteção do dispositivo de corte (cabeçote porta-fio) - Tipo III

1. Retire a tampa de proteção (Fig. 10.A) da extremidade inferior da haste (Fig. 10.B).
2. Fixe a proteção (Fig. 10.C) ao suporte (Fig. 10.D) com os parafusos (Fig. 10.E) fornecidos.

NOTA Na proteção do dispositivo de corte (Fig. 10.C) há o seguinte símbolo:

 Indica o sentido de rotação do dispositivo de corte.

4.4.4 Montagem da proteção do dispositivo de corte (lâmina de serra, se permitido)

 Esta proteção não deve ser utilizada para os outros dispositivos de corte.

1. Remova as proteções eventualmente utilizadas para os outros dispositivos de corte.
2. Posicione a proteção (Fig. 11.B) em correspondência com os furos na engrenagem (Fig. 11.A).
3. Fixe a proteção (Fig. 11.B) apertando bem os parafusos (Fig. 11.C).

4.5 MONTAGEM/DESMONTAGEM DO DISPOSITIVO DE CORTE

 Use luvas de proteção.

4.5.1 Montagem do cabeçote porta-fio - Tipo I

1. Monte a coroa interna (Fig. 12.A) no eixo no sentido indicado, certificando-se de que as ranhuras se encaixem perfeitamente com as da engrenagem angular (Fig. 12.B).
2. Insira a chave fornecida (Fig. 12.C) no furo apropriado na engrenagem angular (Fig. 12.D) e rode a coroa manualmente empurrando a chave (Fig. 12.C) até engatar, bloqueando a rotação.
3. Monte o cabeçote porta-fio (Fig. 12.F), aparafusando-o em sentido anti-horário.

4. Remova a chave (Fig. 12.C) para restabelecer a rotação.

IMPORTANTE Ao utilizar o cabeçote porta-fio, deve sempre montar a proteção (Fig. 12.E) com uma faca de cortar fio (Fig. 32.A).

4.5.2 Desmontagem do cabeçote porta-fio - Tipo I

1. Insira a chave fornecida (Fig. 12.C) no furo apropriado na engrenagem angular (Fig. 12.D) e rode a coroa manualmente empurrando a chave (Fig. 12.C) até engatar, bloqueando a rotação.
2. Remova o cabeçote porta-fio (Fig. 12.F) afrouxando-o no sentido horário.

4.5.3 Montagem do cabeçote porta-fio - Tipo II

1. Utilizando uma chave adequada, bloqueie a rotação do eixo (Fig. 12.G).
2. Monte o cabeçote porta-fio (Fig. 12.H), apertando-o em sentido horário.

4.5.4 Desmontagem do cabeçote porta-fio - Tipo II

1. Utilizando uma chave adequada, bloqueie a rotação do eixo (Fig. 12.G).
2. Remova o cabeçote porta-fio (Fig. 12.H) desapertando-o no sentido horário.

4.5.5 Montagem da lâmina de 3, 4 e 8 pontas e a lâmina de serra (se permitido)

Montar a proteção à lâmina.

1. Monte a coroa interna (Fig. 13.A, Fig. 14.A) no eixo no sentido indicado, certificando-se de que as ranhuras se encaixem perfeitamente com as da engrenagem angular (Fig. 13.B, Fig. 14.B).
2. Monte a lâmina (Fig. 13.C, Fig. 14.C) e a coroa externa (Fig. 13.D, Fig. 14.D) com a parte plana voltada para a lâmina.
3. Insira a chave fornecida (Fig. 13.E, Fig. 14.E) no furo apropriado na engrenagem, rode manualmente a lâmina (Fig. 13.C, Fig. 14.C) e empurre a chave (Fig. 13.E, Fig. 14.E) até engatá-la no furo da engrenagem angular (Fig. 13.B, Fig. 14.B), bloqueando a rotação.
4. Monte o anel cônico (Fig. 13.F, Fig. 14.F) e aperte a porca (Fig. 13.G, Fig. 14.G) apertando-a no sentido anti-horário (25 Nm).
5. Remova a chave (Fig. 13.E, Fig. 14.E) para restabelecer a rotação.

4.5.6 Desmontagem da lâmina de 3, 4 e 8 pontas e a lâmina de serra (se permitido)

Montar a proteção à lâmina.

1. Insira a chave fornecida (Fig. 13.E, Fig. 14.E) no furo apropriado, rode manualmente a lâmina (Fig. 13.C, Fig. 14.C) e empurre a chave (Fig. 13.E, Fig. 14.E) até engatá-la no furo da engrenagem angular (Fig. 13.B, Fig. 14.B), bloqueando a rotação.
2. Desaperte a porca (Fig. 13.G, Fig. 14.G) no sentido horário e remova o anel cônico (Fig. 13.F, Fig. 14.F).
3. Remova a coroa externa (Fig. 13.D, Fig. 14.D), então remova a lâmina (Fig. 13.C, Fig. 14.C) e a coroa interna (Fig. 13.A, Fig. 14.A).

4.6 MONTAGEM DO TUBO DE TRANSMISSÃO (MODELOS COM HASTE DESTACÁVEL)

1. Remova o pino de paragem (Fig. 15.A) e empurre a parte inferior da haste (Fig. 15.B) até perceber o clique do pino de paragem (Fig. 15.A) no furo (Fig. 15.C) da haste. A inserção pode ser agilizada a rodar levemente a parte inferior (Fig. 15.B) nos dois sentidos; a inserção completa é perceptível pelo pino (Fig. 15.A) que deve ser completamente retraído.
2. Quando a inserção estiver completa, aperte o manípulo (Fig. 15.D).

4.7 MONTAGEM DO TUBO DE TRANSMISSÃO FLEXÍVEL

1. Remova as tampas de proteção (Fig. 16.A) das duas extremidades do tubo de transmissão flexível (Fig. 16.B), notando que são diferentes uma da outra.
2. Remova a tampa de proteção (Fig. 17.A) do tubo saliente (Fig. 17.B) da pega traseira (Fig. 17.C).
3. Insira a extremidade com a gola (Fig. 17.D) no tubo saliente (Fig. 17.B) da pega traseira (Fig. 17.C) e fixe-a com o parafuso (Fig. 17.E), certificando-se de que permaneça bloqueado.
4. Prima o pino (Fig. 18.A) e introduza o tubo flexível (Fig. 18.B) na sede da unidade motriz (Fig. 18.C).
5. Solte o pino (Fig. 18.A) para bloquear a extremidade do tubo (Fig. 18.B).
6. Retire a proteção de borracha (Fig. 18.D) e passar cabos através dela (Fig. 18.E).
7. Abra o dispositivo de proteção do cabo do acelerador (Fig. 18.F) com uma chave de fenda.

8. Ligue os cabos (Fig.18.G) e (Fig.18.H).
9. Volte a fechar o dispositivo de proteção (Fig.18.F).
10. Ligue os conectores (Fig.18.I) e (Fig.18.L).
11. Volte a posicionar a proteção de borracha (Fig.18.D).

5. COMANDOS DE CONTROLO

5.1 INTERRUPTOR DE ARRANQUE/ PARAGEM DO MOTOR

Permite a paragem e o arranque do motor. O interruptor tem duas posições (Fig. 19.A):



STOP - o motor para e não pode ser ligado.



START - o motor pode ser ligado e colocado a funcionar.

5.2 ALAVANCA DE COMANDO DO ACELERADOR

Permite regular a velocidade do dispositivo de corte.

O acionamento da alavanca de comando do acelerador (Fig. 19.B) é possível se for premeida em simultâneo com a alavanca de segurança do acelerador (Fig. 19.C).

A velocidade correta de trabalho é obtida com a alavanca de comando do acelerador (Fig. 19.B) no final do curso.

5.3 ALAVANCA DE SEGURANÇA DO ACELERADOR

A alavanca de segurança do acelerador (Fig. 19.C) permite o acionamento da alavanca de comando do acelerador (Fig. 19.B).

5.4 PEGA DE ARRANQUE MANUAL

Permite o início manual do motor (Fig. 19.I).

5.5 ALAVANCA DE COMANDO DE ARRANQUE (CHOKE) (SE HOVER)

Utiliza-se para o arranque a frio do motor. O comando choke apresenta duas posições (Fig. 19.E):



Posição A - O choke é desengatado (funcionamento normal e arranque do motor a quente).



Posição B - O choke é engatado (para o arranque do motor a frio).

5.6 BOTÃO DE COMANDO DO DISPOSITIVO DE ESCORVA (PRIMER)



Ao premir o botão de borracha do dispositivo de escorva, o combustível é injetado no carburador, facilitando o arranque do motor (Fig. 19.F).

5.7 MONITOR (SE HOVER)

No monitor (Fig. 19.J) são exibidas informações sobre o funcionamento e a manutenção da máquina.

RPM Contador de rotações.

Os dígitos no monitor mostram o número de rotações do motor.



Contador de horas.

Os dígitos no monitor mostram as horas (H) e os minutos (M) de funcionamento da máquina.

MAINTENANCE Manutenção.

O ícone  indica que é necessário executar a manutenção.

O ícone  começa a piscar quando o limite horário de manutenção é atingido.

As frequências e os tipos de intervenção estão resumidos na "Tabela de manutenções" (ver cap. 13)..

A intermitência continua por 1 hora.

6. UTILIZAÇÃO DA MÁQUINA

IMPORTANTE As normas de segurança a seguir estão descritas no cap. 2. Respei-

te escrupulosamente tais indicações para não correr graves riscos ou perigos.

IMPORTANTE A máquina é fornecida sem combustível.

6.1 OPERAÇÕES PRELIMINARES

Antes de utilizar a máquina:

1. coloque a máquina na posição horizontal e bem apoiada no terreno;
2. seleccione o dispositivo de corte mais adequado ao trabalho a ser realizado (par. 4.3);
3. efetue o abastecimento de combustível. Para as modalidades de preparação da mistura, para as modalidades e para as precauções sobre os abastecimento de combustível (consulte o par. 7.2 e par. 7.3);
4. use corretamente o arnês (consulte par. 6.1.1).

6.1.1 Uso do arnês

As correias devem ser reguladas de acordo com a altura e o corpo do operador.

• Modelos com correia simples

O arnês deve ser usado antes de prender a máquina ao engate apropriado.

A correia (Fig. 20.A) deve passar por cima do ombro esquerdo e seguir para o lado direito.

A correia deve ser usada com:

- o apoio (Fig. 20.A.1), o mosquetão de engate da máquina (Fig. 20.A.2) e o desengate rápido (Fig. 20.A.3) localizados no lado direito.

• Modelos com correia dupla

O arnês deve ser usado antes de prender a máquina ao engate apropriado.

A correia (Fig. 20.B) deve ser utilizada com:

- o apoio (Fig. 20.B.1), o mosquetão de engate da máquina (Fig. 20.B.2) e o desengate rápido (Fig. 20.B.3) localizados no lado direito;
- o desengate rápido na frente (Fig. 20.B.4);
- o cruzamento das correias na parte de trás do operador (Fig. 20.B.6);
- as fivelas presas corretamente (Fig. 20.B.5).

As correias devem ser apertadas de modo a distribuir a carga uniformemente sobre os ombros.

IMPORTANTE Em caso de perigo, solte a máquina pelo dispositivo de desengate rápido (Fig. 20.B.3).

• Modelos com mochila

A mochila deve ser usada após ligar a máquina.

A mochila (Fig. 20.C) deve ser usada com:

- as alças de ombro nos ombros do operador (Fig. 20.C.1);
- as fivelas presas corretamente (Fig. 20.C.2);
- o mosquetão de engate da máquina no lado direito (Fig. 20.C.3);
- o desengate rápido na frente (Fig. 20.C.4);

As correias devem ser apertadas de modo a distribuir a carga uniformemente sobre os ombros.

IMPORTANTE Em caso de perigo, solte o arnês utilizando o dispositivo de desengate rápido (Fig. 20.B.4).

6.2 VERIFICAÇÕES DE SEGURANÇA

Efetue os seguintes controlos de segurança e verifique se os resultados correspondem às indicações das tabelas.

 **Efetue sempre os controlos de segurança antes da utilização.**

6.2.1 Controlo geral

Objeto	Resultado
Pegas (Fig. 1.F, Fig. 1.G, Fig. 1.I)	Limpas, secas, fixadas corretamente e firmemente na máquina.
Proteção do dispositivo de corte. (Fig. 1.E.1, Fig. 1.E.2)	Adequada ao dispositivo de corte utilizado, fixada corretamente e bem firme na máquina, não desgastada/deteriorada ou danificada.
Ponto de engate do arnês (Fig. 1.K)	Posicionado corretamente
Desengate rápido (Fig. 20.A.3, Fig. 20.B.3, Fig. 20.C.4)	Eficiente. Deve permitir que a máquina seja liberada rapidamente em caso de perigo.
Parafusos na máquina e no dispositivo de corte	Bem fixados (não soltos)
Dispositivo de corte (Fig. 1.D.1, Fig. 1.D.2, Fig. 1.D.3)	Não danificado ou desgastado.
Lâmina metálica (se montada) (Fig. 1.D.2, Fig. 1.D.3)	Bem afiada
Filtro de ar (Fig. 29.C)	Limp
Cabos elétricos e cabo da vela	Intatos para evitar a geração de centelhas.

Tampa da vela (Fig. 19.H)	Intato e montado devidamente na vela
---------------------------	--------------------------------------

6.2.2 Teste de funcionamento da máquina

Ação	Resultado
Ligue a máquina (par. 6.3)	O dispositivo de corte (Fig. 1.D.1, Fig. 1.D.2, Fig. 1.D.3) não deve mover-se com o motor à velocidade de marcha lenta.
Acione em simultâneo a alavanca de comando do acelerador (Fig. 19.B) e a alavanca de segurança do acelerador (Fig. 19.C).	As alavancas devem ter um movimento livre, não forçado.
Solte a alavanca de comando do acelerador (Fig. 19.B) e a alavanca de segurança do acelerador (Fig. 19.C)	As alavancas devem retornar automática e rapidamente para a posição neutra e o motor deve retornar à velocidade lenta.
Prima a alavanca de comando do acelerador (Fig. 19.B)	a alavanca de comando do acelerador permanece bloqueada (Fig. 19.B).
Acione o interruptor de arranque/paragem do motor (Fig. 19.A)	O interruptor deve mover-se facilmente de uma posição para outra.

⚠ Se qualquer um dos resultados diferir do indicado nas tabelas a seguir, a máquina não pode ser utilizada! Entregue a máquina para um centro de assistência para os controlos necessários e para a reparação.

6.3 ARRANQUE

Antes de acionar o motor:

1. coloque a máquina em uma posição estável no terreno;
2. remova a proteção do dispositivo de corte (Fig. 1.M) (se utilizada);
3. certifique-se de que a lâmina (Fig. 1.D.2, Fig. 1.D.3) (se utilizada) não toca no chão ou outros objetos.

6.3.1 Arranque a frio

⚠ Arranque a “frio” significa o arranque realizado depois de pelo menos 5 minutos após a paragem do motor ou após um abastecimento de combustível.

IMPORTANTE Para evitar deformações, o tubo de transmissão não deve ser utilizado como apoio para a mão ou o joelho durante o arranque.

IMPORTANTE Para evitar rupturas, não puxe o cabo ao longo de todo o seu comprimento, não o deslize ao longo da borda do furo guia de cabo e solte gradualmente o manípulo, evitando que ele entre novamente de forma incontrolada

1. Verifique se o interruptor (Fig. 19.A) está na posição «I».
2. **somente para os modelos com choke:** Engate o choke, levando a alavanca para a posição «B» (Fig. 19.E).
3. Prima o botão de comando do dispositivo de escorva (Fig. 19.F) 10 vezes para facilitar a entrada em funcionamento do carburador. Certifique-se de que o furo está coberto pelo dedo ao premir o comando.
4. Mantenha a máquina bem firme no terreno, com uma mão na unidade motriz, para não perder o controlo durante o arranque (Fig. 21).
5. Puxe lentamente o manípulo de arranque por 10-15 cm, até sentir uma certa resistência, e então puxe novamente algumas vezes até sentir as primeiras explosões.
6. **somente para os modelos com choke:** Desengate o choke, levando a alavanca para a posição «A» (Fig. 19.E).
7. Puxe novamente o manípulo de arranque até obter a ignição regular do motor.
8. Acione a alavanca de comando do acelerador brevemente (Fig. 19.B) e coloque o motor em velocidade lenta.
9. Deixe o motor a funcionar em velocidade lenta por pelo menos 1 minuto antes de utilizar a máquina.

IMPORTANTE Se o manípulo do cabo de arranque for acionado repetidamente, o motor pode ser inundado e tornar o arranque difícil. Em caso de inundação do motor (consulte o par. 14).

6.3.2 Arranque a quente

Para o arranque a quente (imediatamente após a paragem do motor), siga os pontos 1 - 2 - 3 - 4 - 6 - 7 do procedimento anterior.

6.4 TRABALHO

NOTA Antes de enfrentar pela primeira vez um trabalho de corte, é oportuno adquirir a familiaridade necessária com a máquina e as técnicas de corte mais oportunas, procurando utilizar correta-

mente os arnês, segure firmemente a máquina e efetue os movimentos exigidos pelo trabalho.

Para trabalhar com a máquina, proceda como descrito em seguida:

- sempre fixe a máquina no arnês usado adequadamente (consulte o par. 6.1.1);
- segure sempre a máquina firmemente com as duas mãos, mantendo a unidade motriz no lado direito do corpo e o grupo de corte abaixo da linha da cintura.

6.4.1 Técnicas de trabalho

6.4.1.a Cabeça porta-fio

⚠ Utilize APENAS fios de nylon. A utilização de fios metálicos, fios metálicos plastificados e/ou não adequados ao cabeçote pode causar feridas e lesões graves.

⚠ Não utilize a máquina para varrer, inclinando o cabeçote porta-fio. A potência do motor pode arremessar objetos e pequenas pedras até 15 metros ou mais, causando danos ou provocando lesões em pessoas.

a. Corte em movimento (Ceifa)

Proceda com uma marcha regular, com um movimento em arco semelhante à foice tradicional, sem inclinar o cabeçote porta-fio durante a operação (Fig. 22).

Experimente, primeiramente, cortar à altura justa numa pequena área, para depois obter uma altura de corte uniforme, mantendo a cabeça porta-fio a uma distância constante do solo.

Para os cortes mais complicados, pode ser útil inclinar cerca de 30° para a esquerda o cabeçote porta-fio.

⚠ Não opere deste modo caso exista a possibilidade de provocar o arremesso de objetos que possam lesar pessoas, animais ou causar danos.

b. Corte de precisão (Desbaste)

Mantenha a máquina ligeiramente inclinada de maneira que a parte inferior do cabeçote porta-fio não toque o solo e a linha de corte se encontre no ponto desejado, mantendo sempre o dispositivo de corte longe do operador.

c. Corte em proximidade de cercas / alicerces

Aproxime lentamente o cabeçote porta-fio das cercas, estacas, rochas, muros etc., sem acertar com força (Fig. 23).

Se o fio bater num obstáculo consistente pode partir-se ou desgastar-se; se ficar preso numa cerca, pode partir-se bruscamente.

Em qualquer caso, o corte ao redor de passeios, alicerces, muros, etc. pode causar um desgaste do fio superior ao normal.

d. Corte ao redor de árvores

Caminhe ao redor da árvore da esquerda para a direita, aproximando-se lentamente dos troncos, para não colidir com o fio contra a árvore e mantendo o cabeçote porta-fio ligeiramente inclinado para frente (24).

Tenha em mente que o fio de nylon pode cortar ou danificar os pequenos arbustos e que a colisão do fio de nylon contra o tronco de arbustos ou árvores com casca macia pode danificar gravemente a planta.

6.4.1.b Lâmina de 3, 4 e 8 pontas

Comece o corte por cima da vegetação, depois desça com a lâmina de corte, de modo a cortar os ramos, reduzindo-os em pequenos pedaços (Fig. 25).

6.4.1.c Lâmina de serra (se permitido)

⚠ Para o uso, quando permitido, da lâmina de serra, é necessário montar a proteção específica (cap. 4.4.2). A lâmina deve ser sempre afiada para reduzir o risco de contragolpe.

⚠ No caso do abate de árvores de pequeno porte, preveja a direção de queda da árvore cortada, considerando também a direção do vento.

Para obter um bom resultado ao cortar pequenas árvores, é necessário cortar com um movimento rápido em direção ao galho ou tronco a cortar, com o motor em velocidade máxima.

Evite utilizar o lado direito da lâmina uma vez que o risco de contragolpe ou de paragem da lâmina devido ao sentido de rotação é alto nessa área. (Fig. 26).

6.4.2 Regulação do comprimento do fio do cabeçote durante o trabalho

Esta máquina está equipada com um cabeçote de soltura semiautomática do fio.

O comprimento do cabeçote deve ser regulado:

- quando o fio é consumido ou fica muito curto;
- quando se nota uma rotação do motor maior que o normal;

- quando se nota uma diminuição da eficiência de corte.

Para soltar um novo fio:

- bater o cabeçote porta-fio contra o solo (Fig. 27) com a alavanca de comando do acelerador pressionado até ao fim;
- o fio é solto automaticamente e a faca de cortar fio (Fig. 32.A) corta o comprimento em excesso.

6.5 CONSELHOS PARA A UTILIZAÇÃO

Durante o uso, é importante remover periodicamente a relva em torno da máquina, para evitar o superaquecimento do motor (Fig. 1.A), devido à relva presa debaixo da proteção do dispositivo de corte (Fig. 1.E.1, Fig. 1.E.2).

Proceda como será descrito a seguir:

- pare a máquina (par. 6.6);
- desconecte a tampa da vela de ignição (Fig. 19.H);
- use luvas de trabalho;
- remova a relva presa com uma chave de fenda, para permitir que o motor seja arrefecido corretamente.

NOTA Durante as primeiras 6-8 horas de funcionamento da máquina, evite utilizar o motor em velocidade máxima.

6.6 PARAGEM

Para parar a máquina:

- solte a alavanca de comando do acelerador (Fig. 19.B) e deixe o motor a funcionar em velocidade lenta por alguns segundos;
- coloque o interruptor (Fig. 19.A) na posição «O»;
- aguarde a paragem do dispositivo de corte.

⚠ Após levar o acelerador ao mínimo, são necessários vários segundos antes do dispositivo de corte parar.

IMPORTANTE Pare sempre a máquina durante os deslocamentos entre áreas de trabalho.

⚠ O motor poderá estar muito quente logo depois de desligado. Não tocar. Existe o perigo de queimaduras.

6.7 APÓS A UTILIZAÇÃO

- Remova a tampa da vela.

- Com o dispositivo de corte parado, coloque a proteção da lâmina.
- Deixe o motor arrefecer antes de colocar a máquina em qualquer ambiente.
- Efetue a limpeza (par. 7.4).
- Verifique se não há componentes soltos ou danificados. Se necessário, substitua os componentes danificados e aperte os eventuais parafusos soltos.

IMPORTANTE Pare a máquina (par. 6.6), remova a tampa da vela (Fig. 19.H) e monte a proteção da lâmina sempre que deixar a máquina sem vigilância.

7. MANUTENÇÃO ORDINÁRIA

7.1 PARTE GERAL

IMPORTANTE As normas de segurança a seguir estão descritas no cap. 2. Respeite escrupulosamente tais indicações para não correr graves riscos ou perigos.

⚠ Antes de iniciar qualquer intervenção de manutenção:

- **parar a máquina;**
- **remova a tampa da vela de ignição (Fig. 19.H);**
- **com o dispositivo de corte parado, coloque a proteção da lâmina (exceto em caso de intervenções na mesma);**
- **deixe o motor arrefecer antes de colocar a máquina em qualquer ambiente;**
- **use vestuário adequado, luvas de trabalho e óculos de proteção;**
- **leia as respetivas instruções;**
- As frequências e os tipos de intervenção estão resumidos na "Tabela de manutenções" (ver cap. 13).. A tabela tem o objetivo de ajudar o utilizador a manter a eficiência e segurança da sua máquina. Nela foram indicadas as principais intervenções e a periodicidade prevista para cada uma delas. Execute a respetiva ação de acordo com o prazo que se verificar.
- A utilização de peças sobressalentes e acessórios não originais poderá exercer efeitos negativos no funcionamento e na segurança da máquina. O fabricante não será responsabilizado em caso de danos ou lesões provocadas por esses produtos.
- As peças sobressalentes originais são fornecidas pelas oficinas de assistência e pelos revendedores autorizados.

IMPORTANTE Todas as operações de manutenção e de regulação não descritas neste manual devem ser realizadas pelo seu Revendedor ou por um Centro especializado.

7.2 PREPARAÇÃO DA MISTURA

Esta máquina está equipada com um motor de dois tempos que requer uma mistura composta por gasolina e óleo lubrificante.

IMPORTANTE A utilização de gasolina apenas danifica o motor e implica a invalidação da garantia.

IMPORTANTE Utilize apenas combustíveis e lubrificantes de alta qualidade para manter o desempenho e garantir a durabilidade das peças mecânicas.

7.2.1 Características da gasolina

Utilize apenas gasolina sem chumbo (gasolina verde) com um índice de octano não inferior a 90 N.O.

IMPORTANTE A gasolina verde tende a criar depósitos no recipiente se for armazenada por mais de 2 meses. Utilize sempre gasolina fresca!

7.2.2 Característica do óleo

Utilize apenas óleo sintético de ótima qualidade, específico para motores de dois tempos. No seu revendedor estão disponíveis óleos especialmente estudados para este tipo de motor, que podem garantir um alto nível de proteção.

IMPORTANTE Para conhecer os percentuais de óleo e gasolina a utilizar, ver a tabela "DADOS TÉCNICOS".

7.2.3 Preparação e conservação da mistura

Para a preparação da mistura:

1. introduza aproximadamente metade da quantidade de gasolina em um bidão homologado;
2. adicione todo o óleo;
3. introduza o restante da gasolina;
4. feche a tampa e agite vigorosamente.

IMPORTANTE A mistura está sujeita ao envelhecimento. Não prepare quantidades excessivas de mistura para evitar a formação de depósitos.

IMPORTANTE Mantenha os recipientes da mistura e da gasolina bem distintos e identificáveis para evitar trocá-los no momento da utilização.

IMPORTANTE Limpe periodicamente os recipientes da gasolina e da mistura para remover quaisquer depósitos.

7.3 ABASTECIMENTO DO COMBUSTÍVEL

Antes de realizar o abastecimento:

1. agite o bidão da mistura vigorosamente;
2. coloque a máquina numa superfície nivelada, em posição estável, com a tampa do reservatório de mistura para cima (Fig. 19.G).

NOTA Na tampa do reservatório de mistura (Fig. 19.G) há o seguinte símbolo:



Reservatório de mistura.

3. Limpe a tampa do reservatório e a área circundante para evitar a entrada de sujidade durante o abastecimento.
4. Abra lentamente a tampa do reservatório para descarregar gradualmente a pressão.
5. Realize o abastecimento com um funil, evitando encher o reservatório até a borda.

7.4 LIMPEZA DA MÁQUINA E DO MOTOR

Limpe sempre a máquina após o uso.

Para reduzir o risco de incêndio:

- mantenha a máquina e, em particular, o motor livre de resíduos de relva, folhas ou de excesso de massa lubrificante;
- limpe frequentemente as aletas do cilindro com ar comprimido e liberte a área do silenciador da serragem, dos ramos, das folhas ou doutros detritos.

Para evitar o aquecimento excessivo e danos ao motor, certifique-se sempre de que as grelhas de aspiração do ar de arrefecimento estejam limpas e livres de serragem e detritos.

7.5 PORCAS E PARAFUSOS DE FIXAÇÃO

- Mantenha bem apertados os parafusos e as porcas, para ter certeza de que a máquina está sempre em condições seguras de funcionamento.
- Verifique regularmente se as pegas estão bem fixadas.

8. MANUTENÇÃO EXTRAORDINÁRIA

8.1 LUBRIFICAÇÃO DA ENGRENAGEM ANGULAR

Lubrifique com massa lubrificante à base de lítio. Retire o parafuso (Fig. 28.A) e insira a massa lubrificante girando o eixo manualmente até que a saída da massa; de seguida, remonte o parafuso (Fig. 28.A).

8.2 LUBRIFICAÇÃO DO EIXO FLEXÍVEL

Lubrifique com massa lubrificante à base de lítio.

1. Solte o tubo (Fig. 28.B) pelo lado do motor;
2. puxe o eixo flexível (Fig. 28.C);
3. aplique a massa lubrificante rodando manualmente o eixo até que a massa lubrificante tenha se espalhado por toda a superfície; depois volte a montar tudo (par. 4.6)

8.3 LIMPEZA DO FILTRO DE AR

IMPORTANTE *A limpeza do filtro de ar é essencial para o bom funcionamento e a durabilidade da máquina. Não trabalhe sem um filtro ou com filtro danificado, para não causar danos irreparáveis ao motor.*

A limpeza deve ser realizada a cada 15 horas de trabalho.

• Tipo I

Para limpar o filtro:

1. desaperte os parafusos (Fig. 29.B), desmonte a tampa (Fig. 29.A) e remova o elemento filtrante (Fig. 29.C);
2. sopre ar comprimido a partir do interior para remover pó e detritos (Fig. 30.C);
3. monte novamente o elemento filtrante (Fig. 29.C) e a tampa (Fig. 29.A), reapertando os parafusos (Fig. 29.B).

• Tipo II

Para limpar o filtro:

1. desaperte o botão (Fig. 29.B), desmonte a tampa (Fig. 29.A) e remova o elemento filtrante (Fig. 29.C);
2. sopre ar comprimido a partir do interior para remover pó e detritos (Fig. 30.C);
3. monte novamente o elemento filtrante (Fig. 29.C) e a tampa (Fig. 29.A), reapertando o botão (Fig. 29.B).

8.4 VELA DE IGNIÇÃO

Periodicamente, desmonte e limpe a vela de ignição removendo quaisquer depósitos com uma escova metálica (Fig. 31).

Controle e restabeleça a distância correta entre os elétrodos (Fig. 31).

Remonte a vela apertando-a completamente com a chave fornecida.

A vela deve ser substituída por uma de características semelhantes no caso de elétrodos queimados ou isolamento deteriorado e, em qualquer caso, a cada 100 horas de funcionamento.

8.5 MANUTENÇÃO DO DISPOSITIVO DE CORTE

Durante as intervenções no dispositivo de corte, certifique-se de que o dispositivo de corte possa se mover, mesmo se o cabo da vela estiver desconectado.

Para esta máquina, foi previsto o uso de dispositivos de corte com o código indicado na tabela Dados Técnicos.

Devido à evolução do produto, os dispositivos de corte indicados na tabela Dados Técnicos poderão ser substituídos, no decorrer dos anos, por outros com características semelhantes de intercambialidade e segurança de funcionamento.

 **Não toque no dispositivo de corte enquanto o cabo da vela não for desconectado e enquanto o dispositivo de corte não estiver completamente parado.**

 **Use luvas de proteção.**

8.5.1 Afiação/Balanceamento da lâmina

 **Por razões de segurança, a afiação e o balanceamento devem ser realizados por um Centro especializado, que possui a competência e os equipamentos apropriados para realizar a operação, sem o risco de danificar a lâmina e deixá-la insegura durante a utilização.**

As lâminas de 3, 4 e 8 pontas podem ser utilizadas por ambos os lados. Quando um lado das pontas está gasto, é possível girar a lâmina e utilizar o outro lado das pontas.

Quando ambos os lados das pontas estiverem gastos, é preciso fazer a afiação.

 **A lâmina de serra não é reversível e, portanto, só deve ser utilizada de um lado.**

8.5.2 Substituição das lâminas

 **A lâmina não deve nunca ser reparada, sendo necessário substituí-la logo que for detetado o início da ruptura ou caso se ultrapasse o limite da afiação.**

Para as operações de substituição, ver os cap. 4.5.3, cap. 4.5.4.

8.5.3 Substituição do fio do cabeçote porta-fio

• Tipo I

Seguir a sequência indicada na (Fig. 33).

• Tipo II

Cortar o novo fio no comprimento indicado (Fig. 34.A).

4. Rode o manípulo de enrolamento (Fig. 35.A) até alinhar a referência inserida no manípulo (Fig. 35.B) com a referência posicionada no corpo do cabeçote (Fig. 35.C).
5. Insira uma extremidade do fio (Fig. 35.D) num dos dois furos de saída e fazer sair o fio do furo oposto.
6. Alinhe em partes iguais os fios que saem dos dois furos.
7. Rode o manípulo de enrolamento (Fig. 36.A) seguindo a direção das setas para enrolar o fio, tendo o cuidado de deixá-lo sair cerca de 175 mm de ambos os furos (Fig. 36.B).

Caso tenha ficado fio velho dentro do cabeçote ou caso tenha se rompido, removê-lo como será descrito a seguir:

1. prima as linguetas posicionadas nas laterais do cabeçote porta-fio, no local indicado "PUSH" (Fig. 37.A) e solte a parte inferior do cabeçote (Fig. 37.B);
2. remova o fio que tenha ficado no seu interior;
3. reposicione a bobina (Fig. 38.A) no seu alojamento;
4. volte a fechar o cabeçote engatando as linguetas (Fig. 38.B) nas fissuras específicas (Fig. 38.C), empurrando-as até ouvir o "clique" que bloqueia a parte inferior do cabeçote (Fig. 38.D) na posição.

8.6 AFIAÇÃO DA FACA DE CORTAR FIO

1. Remova a faca de cortar fio (Fig. 32.A) da proteção (Fig. 32.B), afrouxando o parafuso (Fig. 32.C).
2. Fixe a faca de cortar fio (Fig. 32.A) num torno e afie utilizando uma lima plana, prestando atenção para manter o ângulo de corte original.
3. Monte novamente a faca de cortar fio (Fig. 32.A) na proteção (Fig. 32.B).

8.7 REGULAÇÃO DA VELOCIDADE LENTA

 **Se o dispositivo de corte se mover com o motor em velocidade lenta, é necessário entrar em contacto com o seu revendedor para obter a regulação correta do motor:**

8.8 CARBURADOR

O carburador é regulado de fábrica para obter o máximo desempenho em todas as situações de uso, com a emissão mínima de gases nocivos, em conformidade com as normativas em vigor.

Em caso de baixo desempenho, entre em contacto com seu revendedor para uma verificação da carburação e do motor.

9. ARMAZENAMENTO

IMPORTANTE *As normas de segurança que deverão ser seguidas durante as operações de armazenamento estão descritas no par. 2.4. Respeite escrupulosamente tais indicações para não correr graves riscos ou perigos.*

Quando a máquina deve ser armazenada por um período de mais de 2-3 meses, algumas medidas devem ser tomadas para evitar dificuldades em retomar o trabalho ou danos permanentes ao motor.

Antes de armazenar a máquina:

1. Esvazie o reservatório de combustível ao ar livre e com o motor frio.
2. Ligue o motor e mantenha-o a funcionar em velocidade lenta até a paragem, de modo a consumir todo o combustível restante no carburador.
3. Deixar arrefecer o motor.
4. Remova a tampa da vela (Fig. 19.H).
5. Limpe cuidadosamente a máquina.
6. Verifique se a máquina apresenta algum dano. Se necessário, contate o centro de assistência autorizado.
7. Armazene a máquina:
 - num ambiente seco;

- ao abrigo das intempéries;
- com a proteção da lâmina montada corretamente;
- num local inacessível às crianças;
- assegurando-se de ter removido chaves ou ferramentas usadas na manutenção.

Ao ligar novamente a máquina, prepare-a conforme indicado no capítulo "6. Uso da máquina".

10. MOVIMENTAÇÃO E TRANSPORTE

Ao mover ou transportar a máquina, é necessário:

- Pare a máquina.
- Remova a tampa da vela (Fig. 19.H).
- Usar luvas de trabalho resistentes.
- Com o dispositivo de corte parado, coloque a proteção da lâmina.
- Pegue na máquina apenas pelas pegas e dirija o dispositivo de corte na direção oposta ao sentido de marcha.

Quando a máquina for transportada por um veículo, é necessário:

- posicioná-la de forma a não constituir perigo para ninguém;
- fixá-la firmemente ao meio de transporte por meio de cabos ou correntes para evitar o basculamento com possível danificação e vazamento de combustível.

11. ASSISTÊNCIA E REPARAÇÕES

Este manual fornece todas as indicações necessárias para a condução da máquina e para uma correta manutenção de base por parte do utilizador. Todas as intervenções de regulação e manutenção não descritas neste manual devem ser efetuadas pelo Revendedor ou por um Centro especializado, que deverá apresentar os conhecimentos e os equipamentos necessários para que o trabalho seja corretamente executado, mantendo o grau de segurança e as condições originais da máquina.

Operações executadas por estruturas não adequadas ou por pessoas não qualificadas implicam na anulação de qualquer forma de garantia e de qualquer obrigação ou responsabilidade do Fabricante.

- Apenas as oficinas de assistência autorizadas podem efetuar as reparações e a manutenção em garantia.
- As oficinas de assistência autorizadas usam exclusivamente peças sobressalentes originais. As peças sobressalentes e os acessórios originais foram desenvolvidos especificamente para as máquinas.

- As peças sobressalentes e os acessórios não originais não foram aprovados, portanto a utilização dessas peças e acessórios não originais acarretam a anulação da garantia.
- Recomenda-se que a máquina seja levada uma vez por ano a uma oficina de assistência autorizada para a manutenção, assistência e controlo dos dispositivos de segurança.

12. COBERTURA DA GARANTIA

A garantia cobre todos os defeitos dos materiais e de fabricação. O utilizador deverá seguir atentamente todas as instruções fornecidas na documentação em anexo.

A garantia não cobre os danos devidos a:

- Falta de familiarização com a documentação de acompanhamento.
- Desatenção.
- Uso e montagem indevidos ou não permitidos.
- Utilização de peças sobressalentes não originais.
- Utilização de acessórios não fornecidos ou não aprovados pelo fabricante.

Além disso, a garantia não cobre:

- O normal desgaste de materiais de consumo como dispositivos de corte, parafusos de segurança.
- Normal desgaste.

O comprador está protegido pelas suas próprias leis nacionais. Os direitos do comprador previstos pelas leis nacionais do País em que vive não são, de maneira alguma, limitados pela presente garantia.

13. TABELA DE MANUTENÇÕES

Frequência	Operação												
	MÁQUINA					MOTOR							
	Controlo de todas as fixações (ver o cap. 7.5)	Controlos de segurança / verificação dos comandos (ver o cap. 6.2)	Limpeza geral e controlo (ver o cap. 7.4)	Lubrificação da engrenagem angular e do tubo flexível (ver o cap. 8.1, 8.2)	Controlo/re-a-bastecimento do nível de combustível (ver o cap. 7.3)	Limpeza geral e controlo (ver o cap. 7.4)	Limpeza do filtro de ar (ver o cap. 8.3)	Substituição do filtro de ar (ver o cap. 8.3)	Limpeza da vela (ver o cap. 8.4)	Substituição da vela (ver o cap. 8.4)	Fixação dos parafusos do silenciador *	Substituição do filtro de combustível *	Limpeza da luz de descarga do cilindro e das aletas do cilindro *
Antes de cada uso	✓	✓	✓		✓	✓							
15 horas						✓	✓						
30 horas				✓		✓	✓		✓		✓		
45 horas				✓		✓	✓		✓				
60 horas				✓		✓	✓		✓				
75 horas				✓		✓	✓		✓				
90 horas				✓		✓	✓		✓				
105 horas				✓		✓	✓	✓	✓	✓	✓	✓	✓
120 horas				✓		✓	✓		✓				
135 horas				✓		✓	✓		✓				
150 horas				✓		✓	✓		✓				✓
165 horas				✓		✓	✓		✓				
180 horas				✓		✓	✓		✓				
195 horas				✓		✓	✓		✓				
210 horas				✓		✓	✓	✓	✓	✓	✓	✓	✓
225 horas				✓		✓	✓		✓				
240 horas				✓		✓	✓		✓				
255 horas				✓		✓	✓		✓				✓
270 horas				✓		✓	✓		✓				
280 horas				✓		✓	✓		✓				
300 horas				✓		✓	✓		✓				

* Intervenções que devem ser efetuadas pelo seu Revendedor ou por um Centro de assistência autorizado

14. IDENTIFICAÇÃO DE INCONVENIENTES

INCONVENIENTE	CAUSA PROVÁVEL	SOLUÇÃO
1. O motor não arranca ou não é mantido em movimento	Procedimento incorreto de arranque.	Seguir as instruções (ver o cap. 6.3)
	Vela suja ou distância incorreta entre os elétrodos	Verificar a vela (ver o par. 8.4).
	Filtro de ar obstruído	Limpar e/ou substituir o filtro (ver o par. 8.3).
	Problemas de carburação	Contactar o centro de assistência autorizado.
2. O motor arranca mas tem pouca potência.	Filtro de ar obstruído	Limpar e/ou substituir o filtro (ver o par. 8.3).
	Problemas de carburação	Contactar o centro de assistência autorizado.
3. O motor tem um funcionamento irregular ou não tem potência sob carga	Vela suja ou distância incorreta entre os elétrodos	Verificar a vela (ver o par. 8.4).
	Problemas de carburação	Contactar o centro de assistência autorizado.
4. O motor tem excesso de fumaça	Composição incorreta da mistura	Preparar a mistura de acordo com as instruções (ver o par. 7.2)
	Problemas de carburação	Contactar o centro de assistência autorizado.
5. Inundação do motor	O manípulo de arranque foi acionado repetidamente com o starter ativado,	Desmontar a vela (Fig. 31) e puxar suavemente o manípulo do cabo de arranque (Fig. 19.I) para eliminar o excesso de combustível; de seguida, secar os elétrodos da vela e remontá-la no motor.
6. O dispositivo de corte se move com o motor em velocidade lenta	Regulação incorreta da carburação	Contactar o centro de assistência autorizado.
7. A máquina começa a vibrar de forma anómala	Dano ou partes soltas.	Parar a máquina e remover o cabo da vela (Fig. 19.H.). Verificar eventuais danos. Verificar se há partes soltas e apertá-las. Proceder com as verificações, substituições ou reparações junto a um centro de assistência autorizado.
8. A máquina atingiu um corpo estranho	Dano ou partes soltas.	Parar a máquina e remover o cabo da vela (Fig. 19.H.). Verificar eventuais danos. Verificar se há partes soltas e apertá-las. Proceder com as verificações, substituições ou reparações junto a um centro de assistência autorizado.

Se os inconvenientes persistirem após a execução das soluções descritas, contacte o Revendedor.



INDICE

1. GENERALITĂȚI	1
2. NORME DE SIGURANȚĂ	2
3. FAMILIARIZAREA CU MAȘINA	4
3.1 Descrierea mașinii și utilizarea prevăzută	4
3.2 Semnalizarea de siguranță	5
3.3 Eticheta de identificare a produsului	5
3.4 Componentele principale	6
4. MONTAREA	6
4.1 Componente pentru montaj	7
4.2 Montarea mânerelor	7
4.3 Alegerea dispozitivului de tăiere și a carterului de protecție specific	7
4.4 Montarea carterului de protecție al dispozitivului de tăiere	8
4.5 Montarea/demontarea dispozitivului de tăiere	8
4.6 Montarea conductei de transmisie (modelele cu tijă detașabilă)	9
4.7 Montarea conductei de transmisie flexibile	9
5. COMENZI DE CONTROL	10
5.1 Întrerupător de pornire/oprire motor	10
5.2 Maneta de comandă a accelerației	10
5.3 Maneta de siguranță a acceleratorului	10
5.4 Mâner de pornire manuală	10
5.5 Maneta de comandă a demarorului (Choke) (dacă există în dotare)	10
5.6 Buton de comandă a dispozitivului de amorsare (Primer)	10
5.7 Afișaj (dacă există în dotare)	10
6. UTILIZAREA MAȘINII	10
6.1 Operațiuni premergătoare utilizării	11
6.2 Controale de siguranță	11
6.3 Pornirea	12
6.4 Utilizare	12
6.5 Recomandări de utilizare	14
6.6 Oprire	14
6.7 După utilizare	14
7. ÎNTREȚINEREA NORMALĂ	14
7.1 Generalități	14
7.2 Pregătirea amestecului	15
7.3 Alimentarea cu carburant	15
7.4 Curățarea mașinii și a motorului	15
7.5 Pulițele și șuruburile de fixare	15
8. ÎNTREȚINEREA SPECIALĂ	16
8.1 Lubrifierea moletei	16
8.2 Lubrifierea arborelui flexibil	16
8.3 Curățarea filtrului de aer	16
8.4 Bujie	16
8.5 Întreținerea dispozitivului de tăiere	16
8.6 Ascuțirea cuțitului de tăiat firul	17
8.7 Reglarea turației minime	17
8.8 Carburator	17
9. DEPOZITAREA	17
10. MANEVRAREA ȘI TRANSPORTUL	18
11. ASISTENȚĂ ȘI REPARAȚII	18
12. ACOPERIREA GARANȚIEI	18
13. TABELUL CU OPERAȚIUNI DE ÎNTREȚINERE	19
14. IDENTIFICAREA PROBLEMELOR	20

1. GENERALITĂȚI

1.1 CITIREA MANUALULUI

În acest manual, paragrafele care conțin informații deosebit de importante pentru siguranță și funcționare, sunt evidențiate în funcție de criteriile de mai jos:

NOTĂ sau **IMPORTANT** *Precizează anumite detalii sau alte elemente în afara celor indicate anterior; neglijarea lor duce la deteriorarea mașinii sau a bunurilor din jur.*

Simbolul  evidențiază un pericol. Nerespectarea avertismentului poate cauza vătămări corporale personale sau ale terților și/sau daune.

Paragrafele evidențiate de un chenar gri cu marginea punctată se referă la dotări opționale care nu sunt prezente pe toate modelele din acest manual. Verificați dacă funcția respectivă este prezentă pe propriul dvs. model.

Toate indicațiile precum „față”, „spate”, „dreapta” și „stânga” se raportează la poziția de lucru a operatorului.

1.2 REFERINȚE

1.2.1 Figuri

Figurile din aceste instrucțiuni de utilizare sunt numerotate cu 1, 2, 3 etc.

Componentele indicate în figuri sunt marcate cu literele A, B, C etc.

O referință la componenta C din figura 2 este indicată prin cuvintele: „Vezi fig. 2.C” sau, pur și simplu, „(Fig. 2.C)”.

Figurile sunt orientative. Piesele efective pot fi diferite față de cele reprezentate.

1.2.2 Titluri

Manual este împărțit în capitole și paragrafe. Titlul paragrafului „2.1 Formare” este un subtitlu al capitolului „2. Norme de siguranță”. Referințele la titluri sau paragrafe sunt indicate prin abrevierea cap. sau par. și numărul corespunzător. Exemplu: „cap. 2” sau „par. 2.1”.

2. NORME DE SIGURANȚĂ

2.1 FORMARE

⚠ Familiarizați-vă cu comenzile și modul adecvat de folosire a mașinii. Deprindeți-vă să opriți rapid mașina. Nerespectarea avertismentelor și instrucțiunilor poate cauza incendii și/sau vătămare corporală gravă.

- Normele naționale pot limita utilizarea mașinii.
- Nu lăsați niciodată copiii sau persoanele care nu și-au însușit instrucțiunile să folosească mașina. Legile locale pot stabili vârsta minimă la care utilizatorul poate folosi mașina.
- Nu utilizați niciodată mașina dacă sunteți obosit, vă simțiți rău sau dacă ați luat medicamente, ați consumat droguri, alcool ori alte substanțe nocive care pot afecta reflexele sau atenția.
- Amintiți-vă că operatorul sau utilizatorul este responsabil de accidente sau situațiile neprevăzute care pot apărea și care pot afecta persoanele sau bunurile acestora. Utilizatorul este responsabil de evaluarea riscurilor potențiale pe terenul pe care va lucra, el fiind obligat să adopte toate precauțiile necesare pentru garantarea propriei siguranțe și a celor din jur, mai ales pe terenurile în pantă, accidentate, alunecoase sau fără stabilitate.
- Dacă cedați sau împrumutați mașina unui terț, asigurați-vă că utilizatorul a luat cunoștință de instrucțiunile de utilizare conținute în manualul de față.

2.2 OPERAȚIUNI PREMERGĂTOARE UTILIZĂRII

Echipe individuale de protecție (EIP)

- Purtați îmbrăcăminte de protecție strânsă pe corp, dotată cu protecție împotriva tăierii, mânuși antivibrații, cască, ochelari de protecție, măști antipraf, antifoane pentru protecția auzului și încălțăminte cu talpa aderență antitâiere.
- Nu purtați eșarfe, halate, lanțuri, brățări, îmbrăcăminte cu părți fluturânde, cu șiret ori cu cravată, sau orice alt accesoriu atârnat sau larg, care s-ar putea agăța de organele mașinii aflate în mișcare sau de alte obiecte sau materiale de la locul de muncă.
- Strângeți-vă părul, dacă este lung, în mod adecvat.

Zona de lucru / Mașina

- Verificați minuțios zona de lucru și îndepărtați tot ce ar putea fi expulzat de mașină sau ce ar

putea deteriora dispozitivul de tăiere/organele rotative (pietre, ramuri, sârmă, oase etc.).

Motoare cu combustie: carburant

⚠ PERICOL! Benzina și amestecul sunt foarte inflamabile.

- Păstrați benzina și amestecul în recipiente omologate pentru astfel de utilizări, în locuri sigure, departe de surse de căldură sau flăcări deschise.
- Nu lăsați recipientele la îndemâna copiilor.
- Lăsați recipientele fără reziduuri de iarbă, frunze sau unsoare excesivă
- Nu fumați în timpul pregătirii amestecului, în timpul efectuării plinului sau al umplerii cu carburant și nici atunci când manipulați carburant.
- Umpleți cu carburant folosind o pâlnie, doar în spații deschise.
- Nu inhalați vapori de carburant.
- Nu adăugați carburant și nu deschideți capacul rezervorului de carburant când motorul este în funcțiune sau dacă este cald.
- Deschideți ușor bușonul rezervorului lăsând vaporii/presiunea internă să se elimine treptat.
- Nu vă apropiați cu flăcări de gura rezervorului pentru a-i verifica conținutul.
- Dacă se scurge carburant, nu porniți motorul ci îndepărtați mașina de locul unde s-a scurs carburantul, pentru a evita riscul unui incendiu; așteptați evaporarea carburantului și rarefierea vaporilor de benzină.
- Asigurați-vă că ați introdus și strâns bine capacele rezervorului și ale recipientului de carburant.
- Curățați imediat orice urmă de carburant de pe mașină sau care a curs pe sol.
- Nu porniți mașina în același loc unde ați umplut rezervorul; pornirea motorului se va face la o distanță de minim 3 metri de locul unde ați efectuat umplerea rezervorului cu carburant.
- Evitați contactul carburantului cu îmbrăcăminte, iar dacă acest lucru a avut loc, schimbați-vă îmbrăcăminte înainte de a porni motorul.



2.3 ÎN TIMPUL UTILIZĂRII

Zona de lucru

- Nu porniți motorul în spații închise, deoarece se pot acumula fumuri periculoase de monoxid de carbon. Operațiunile de pornire trebuie să aibă loc într-un loc deschis sau unul bine aerisit. Amintiți-vă că gazele de eșapament sunt toxice.

- În timpul pornirii mașinii, nu orientați amortizorul de zgomot și gazele de eșapament spre materiale inflamabile.
- Nu utilizați mașina în zone cu risc de explozie, în apropierea lichidelor inflamabile, a gazului și a prafului. Contactele electrice și frecările mecanice pot crea scânteii care pot incendia praful și vaporii.
- Lucrați numai la lumina zilei sau cu un bun sistem de iluminare și în condiții de vizibilitate bună.
- Nu permiteți apropierea persoanelor, copiilor și animalelor de zona de lucru. Copiii trebuie să fie supravegheați de un alt adult.
- Asigurați-vă că toate celelalte persoane sunt la minim 15 metri de raza de acțiune a mașinii sau la cel puțin 30 m, pentru operațiile mai grele;
- Evitați pe cât posibil să lucrați pe un teren umed sau alunecos, accidentat sau înclinat excesiv, deoarece acestea nu garantează stabilitatea operatorului în timpul muncii.
- Acordați o atenție deosebită neregularităților terenului (mobile, denivelări), la terenurile în pantă, la pericolele ascunse și eventualelor obstacole care ar putea limita vizibilitatea.
- Fiți deosebit de atenți în apropierea râpelor, șanțurilor sau terasamentelor.
- Utilizați mașina în sens transversal pe pantă, niciodată în sensul urcării/coborârii, fiind deosebit de atenți la schimbările de direcție, la propriul punct de sprijin și aflându-vă întotdeauna în avalul dispozitivului de tăiere
- Atunci când utilizați mașina aproape de drum, fiți atenți la trafic.

Norme de comportament

- În timpul utilizării, mașina trebuie să fie ținută bine cu ambele mâini; unitatea motoare trebuie să fie poziționată în partea dreaptă a corpului, iar grupul de tăiere sub nivelul centurii
- Adoptați o poziție fermă și stabilă și mențineți un comportament precaut.
- Nu alergați niciodată, ci mergeți la pas.
- Țineți întotdeauna mașina cuplată la hamul operatorului, în timpul muncii.
- Țineți întotdeauna mâinile și picioarele la distanță de dispozitivul de tăiere, atât la punerea în funcțiune a mașinii, cât și în timpul utilizării acesteia.
- Atenție: elementul de tăiere continuă să se rotească câteva secunde chiar și după decuplare sau după stingerea motorului
- Fiți atenți la proiectarea eventuală a materialelor, de către dispozitivul de tăiere.
- Aveți grijă că dispozitivul de tăiere să nu se lovească puternic de corpuri străine/obstacole. Dacă dispozitivul de tăiere întâlnește un obstacol/obiect, poate avea loc o mișcare de recul (kickback). Acest contact poate cauza o lovitură de reacție rapidă în direcție inversă, împingând dispozitivul de tăiere în sus și spre operator. Mișcarea de recul poate provoca pierderea controlului asupra mașinii, cu posibile consecințe foarte grave. Pentru evitarea mișcării de recul, luați măsurile de siguranță specificate în continuare:
 - Țineți mașina ferm, cu două mâini, și luați o poziție cu corpul și brațele care să vă permită să rezistați la forțele de recul.
 - Nu țineți brațele prea sus și nu tăiați la o înălțime mai mare de mijlocul corpului dvs.
 - Folosiți numai dispozitivele de tăiere specificate de fabricant.
 - Respectați instrucțiunile furnizate de fabricant referitoare la întreținerea dispozitivului de tăiere.
- Fiți atenți să nu vă răniți cu dispozitivele speciale de tăiere pentru scurtarea firului.
- Atenție: dispozitivul de tăiere continuă să se rotească chiar și după oprirea motorului.
- Nu atingeți părțile motorului care se încălzesc în timpul utilizării. Risc de arsuri.
- Pentru a elimina riscul declanșării incendiilor, nu lăsați mașina cu motorul cald în mijlocul frunzelor, al ierburilor uscate sau al altor materiale inflamabile.
-  În cazul unor defectări sau accidente în timpul funcționării, opriți imediat motorul și țineți mașina la distanță pentru a nu cauza alte stricăciuni; în caz de accident în care este rănit operatorul sau alte persoane, demarați imediat procedura de prim ajutor cea mai potrivită situației respective și apelați la un centru de prim ajutor pentru acordarea îngrijirilor necesare. Scoateți cu grijă eventualele resturi care ar putea provoca daune sau leziuni persoanelor sau animalelor în cazul în care acestea vor rămâne nesupravegheate.
-  Nivelul de zgomot și de vibrații din instrucțiunile de față reprezintă valorile maxime de utilizare a mașinii. Utilizarea unui element de tăiere neechilibrat, viteza excesivă de mișcare sau neefectuarea întreținerii influențează semnificativ producerea de emisii sonore și de vibrații. Prin urmare, trebuie să adoptați măsuri de prevenire pentru eliminarea posibilităților de daune datorate unui zgomot ridicat și solicitărilor produse de vibrații; efectuați întreținerea mașinii, purtați căști de protecție și luați pauze în timpul sesiunii de lucru.
-  Expunerea îndelungată a operatorului la vibrații poate cauza leziuni și afecțiuni neurovasculare (cunoscute sub numele de „fenomenul lui Raynaud” sau „HAV - Hand Arm Vibration”/vibrația mâinii și brațului) mai ales la persoanele cu afecțiuni circulatorii. Simptomele pot apărea la mâini, la articulația mâinii sau la degete și se manifestă prin

pierderea sensibilității, amortire și mâncărime, decolorarea sau modificarea structurală a pielii. Aceste efecte se pot amplifica la temperaturi scăzute și/sau la strângerea excesivă a mânerelor. La apariția simptomelor de mai sus, este necesar să reduceți durata utilizării mașinii și să apelați la medic.

Limitări de utilizare

- Mașina nu poate fi utilizată de persoane care nu o pot ține cu ambele mâini sau care nu își pot păstra echilibrul în picioare, în timpul muncii.
- Nu folosiți niciodată mașina cu protecțiile deteriorate, lipsă sau poziționate incorect.
- Nu modificați reglajele motorului și nu îl suprasolicitați. Dacă motorul funcționează la o turație excesivă, riscul de leziuni personale crește.
- Nu forțați mașina și nu folosiți o mașină de putere mică pentru a efectua operații grele; utilizarea unei mașini cu putere adecvată reduce riscurile și ameliorează calitatea muncii prestate.

2.4 ÎNTREȚINERE, DEPOZITARE ȘI TRANSPORT

Efectuarea unei întrețineri periodice și a unei depozitări corecte menține siguranța mașinii și a nivelului de performanță.

⚠ Nu folosiți mașina dacă are piese uzate sau deteriorate. Piesele deteriorate sau uzate trebuie să fie înlocuite și nu reparate. Folosiți numai piese de schimb originale: Utilizați numai piese de schimb originale: utilizarea pieselor neoriginale și/sau montate incorect afectează siguranța mașinii și poate cauza accidente și leziuni personale grave; în orice caz, Producătorul nu își asumă nicio obligație sau responsabilitate.

Întreținerea

- Pentru a reduce riscul de incendii, controlați cu regularitate să nu existe pierderi de ulei și/sau carburant.
- În timpul operațiilor de reglare a mașinii, aveți grijă să nu vă prindeți degetele între dispozitivul de tăiere și părțile fixe ale mașinii.

Depozitarea

- Nu depozitați mașina cu carburant în rezervor într-o încăpere unde vaporii de carburant ar putea intra în contact cu scânteii, flăcări sau cu o sursă de căldură puternică.
- Pentru a reduce riscul de incendiu, nu lăsați containerele cu deșeuri într-o încăpere.

2.5 OCROTIREA MEDIULUI ÎNCONJURĂTOR

Ocrotirea mediului înconjurător reprezintă un aspect important și prioritar atunci când utilizăm mașina, spre beneficiul unei coabitări civilizate și a mediului în care trăim.

- Evitați să fiți un factor de tulburare a liniștii publice. Utilizați mașina numai în intervale de timp rezonabile (nu dimineața devreme sau seara târziu, când i-ați putea deranja pe alții).
- Respectați cu strictețe normele în vigoare la nivel local pentru eliminarea ambalajelor, uleiurilor, carburantului, filtrelor, părților deteriorate sau a oricărui alt element ce ar putea afecta mediul înconjurător; aceste deșeuri nu vor fi aruncate în lada de gunoi, ci vor fi separate și duse la centrele de colectare autorizate, care se vor ocupa de reciclarea materialelor în cauză.
- Respectați cu strictețe normele în vigoare la nivel local pentru eliminarea deșeurilor rezultate.
- Când mașina nu mai este utilizabilă, nu o lăsați în mediul înconjurător ci contactați un centru de colectare, conform normelor în vigoare la nivel local.

3. FAMILIARIZAREA CU MAȘINA

3.1 DESCRIEREA MAȘINII ȘI UTILIZAREA PREVĂZUTĂ

Această mașină este un echipament de grădinarit, mai precis o mașină portabilă de tăiat arboreț/iarbă cu motor termic, proiectată pentru cei pasionați de grădinarit.

În principal, mașina este formată dintr-un motor, care, printr-un arbore de transmisie închis într-un tub și o moletă, acționează un dispozitiv de tăiere configurat în diferite tipuri pentru a îndeplini diferite funcții.

Operatorul poate ține mașina cu ajutorul unui harnașament și poate activa comenzile principale aflându-se mereu la o distanță de siguranță de dispozitivul de tăiere.

3.1.1 Utilizarea prevăzută

Această mașină a fost proiectată și construită pentru:

- tăierea ierbii și a plantelor nelemnoase, cu ajutorul unui fir de nailon aflat într-o unitate de suport specifică;

- tăierea ierbii înalte, a subarboretului, tufişurilor și arboretului lemnos cu diametrul de până la 2 cm, cu ajutorul lamelor din metal sau plastic;
- tăierea părţilor din lemn și a copacilor de mici dimensiuni (numai cu lama tip ferăstrău, dacă este permisă);
- utilizarea de către un singur operator.

3.1.2 Utilizarea necorespunzătoare

Orice altă utilizare poate fi periculoasă și poate provoca daune persoanelor și/sau bunurilor. Sunt considerate utilizări necorespunzătoare (fără a se limita însă la următoarele exemple):

- folosirea mașinii pentru a mătura;
- tăierea gardurilor vii sau alte lucrări unde dispozitivul de tăiere nu este folosit la nivelul solului;
- curățarea copacilor de crengi;
- folosirea mașinii cu dispozitivul de tăiere deasupra nivelului centurii operatorului;
- folosirea mașinii pentru tăierea materialelor care nu sunt de origine vegetală;
- utilizarea dispozitivelor de tăiere diferite de cele enumerate în tabelul "Specificații tehnice". Pericol de răniri și leziuni grave;
- folosirea mașinii cu mai mulți conducători.

IMPORTANT *Utilizarea necorespunzătoare a mașinii atrage cu sine anularea garanției și declinarea oricărei responsabilități din partea Fabricantului, utilizatorul trebuind să suporte consecințele pentru daunele sau vătămarea personală ori a terților.*

3.2 SEMNALIZAREA DE SIGURANȚĂ

Pe mașină apar diverse simboluri (Fig. 2). Acestea au rolul de a-i aminti operatorului ce comportament trebuie să adopte pentru a o utiliza cu atenția și grija necesare.

Semnificația simbolurilor:



ATENȚIE! PERICOL! Această mașină poate fi periculoasă pentru dvs. sau pentru cei din jur, dacă nu este folosită în mod corespunzător.



ATENȚIE! Înainte de a utiliza această mașină, citiți manualul de instrucțiuni.



În condiții normale de utilizare și în situația folosirii zilnice, această mașină poate expune operatorul la un nivel de zgomot egal sau mai mare de 85 dB (A). Utilizați protecții auditive, ochelari și căști de protecție.



Purtați mănuși și încălțăminte de protecție!



PERICOL DE PROIECȚII! În timpul utilizării unei alte, îndepărtați orice persoană sau animal domestic pe o rază de 15 m de aceasta!



Viteza maximă a dispozitivului de tăiere.



Nu folosiți lame tip ferăstrău cu secțiune rotundă. **Pericol: folosirea lamelor tip ferăstrău cu secțiune rotundă pe modelele pe care nu au fost prevăzute în acest scop expune utilizatorul la un pericol de vătămare foarte gravă, chiar mortală.**



ATENȚIE! Benzina este inflamabilă. Lăsați motorul să se răcească minim 2 minute înainte de alimentare.



Fiți atenți la puterea de împingere a lamei.



ATENȚIE! - Păstrați distanța față de suprafețele calde.

IMPORTANT *Etichetele adezive deteriorate sau care nu mai pot fi citite trebuie înlocuite. Solicitați alte etichete la centrul de asistență autorizat din zona dvs.*

3.3 ETICHETA DE IDENTIFICARE A PRODUSULUI

Eticheta de identificare a produsului conține următoarele date (Fig. 1):

1. Nivel de putere acustică
2. Marcă de conformitate
3. Luna / Anul de fabricație
4. Modelul mașinii
5. Numărul de serie
6. Numele și adresa fabricantului
7. Cod articol

Transcrieți datele de identificare a mașinii în spațiile corespunzătoare ale etichetei de pe spatele capacului.

IMPORTANT *Folosiți datele de identificare de pe eticheta de identificare a produsului de fiecare dată când contactați atelierul autorizat.*

IMPORTANT *Exemplul declarației de conformitate se află în ultimele pagini ale manualului.*

3.4 COMPONENTELE PRINCIPALE

Mașina este alcătuită din următoarele componente principale, care au funcțiile descrise în continuare (Fig. 1):

- A. Motor:** furnizează mișcare la dispozitivul de tăiere prin conducta de transmisie și moletă.
- B. Conducta de transmisie:** în interiorul conductei, se află arborele de transmisie a cărui funcție este de a transmite mișcarea rotativă către moletă.
 1. Conducta de transmisie rigidă
 2. Conducta de transmisie flexibilă
- C. Moleta:** parte finală a conductei de transmisie care transmite mișcarea către dispozitivul de tăiere.
- D. Dispozitiv de tăiere:** este elementul care efectuează tăierea ierbii
 1. **Unitate suport fir:** dispozitiv de tăiere cu fir de nailon.
 2. **Lamă cu 3 dinți, 4 dinți și 8 dinți:** dispozitiv de tăiere cu disc metalic.
 3. **Lamă tip ferăstrău** (dacă este permisă): dispozitiv de tăiere cu disc metalic circular cu dinți de tăiere periferici.
- E. Protecție a dispozitivului de tăiere:** este o protecție de siguranță care împiedică proiectarea la distanță a diverselor obiecte străne de dispozitivul de tăiere.
 1. Unitate suport fir
 2. Lamă tip ferăstrău (dacă este permisă)

- F. Mâner față:** de formă semicirculară, permite controlul mașinii și conține bariera de protecție a piciorului.
- G. Mâner spate:** permite conducerea mașinii și efectuarea comenzilor principale de pornire/oprire/accelerare.
- H. Barieră de protecție a piciorului:** este o protecție de siguranță care previne contactul involuntar cu dispozitivul de tăiere în timpul utilizării.
- I. Ghidon:** mâner sub formă de „coarne de bou” poziționat transversal pe tijă și asimetric față de aceasta; permite conducerea mașinii, iar pe partea din dreapta a acestuia se află comenzile principale de pornire/oprire/accelerare.
- J. Afișaj:** sunt afișate informațiile privind funcționarea și întreținerea mașinii.

- K. Punct de prindere (a harnașamentului):** locul folosit pentru prinderea harnașamentului de mașină.
- L. Harnașament:** articol de îmbrăcăminte realizat din centuri de material textil care, așezate pe umeri, ajută la susținerea greutății mașinii în timpul sesiunii de lucru.
 1. curea simplă
 2. curea dublă
 3. cu rucsac
- M. Carter de protecție lamă** (pentru transportul și manipularea mașinii): protejează contra contactelor involuntare cu dispozitivul de tăiere, care pot cauza vătămări grave.

4. MONTAREA

IMPORTANT *Normele de siguranță care trebuie respectate sunt descrise în cap. 2. Respectați cu strictețe aceste indicații pentru a nu vă confrunța cu riscuri grave sau cu pericole.*

Din motive de înmagazinare și transport, câteva componente ale mașinii sunt furnizate separat din fabrică, dar trebuie să fie montate imediat după îndepărtarea ambalajului, conform instrucțiunilor de mai jos.

⚠ Dezambalarea și finalizarea montajului trebuie efectuate pe o suprafață dreaptă și solidă, cu suficient spațiu pentru manipularea mașinii și a ambalajelor, întotdeauna cu instrumentele de lucru corespunzătoare. Nu

folosiți mașina mai înainte de a fi efectuat toate indicațiile din secțiunea „MONTAJ”.

4.1 COMPONENTE PENTRU MONTAJ

În ambalaj sunt cuprinse componentele pentru montaj.

4.1.1 Dezambalarea

1. Deschideți cutia cu grijă, fiind atenți să nu pierdeți componentele
2. Consultați documentele din cutie, inclusiv aceste instrucțiuni.
3. Scoateți din cutie toate elementele nemontate.
4. Scoateți mașina de tăiat arboret din cutie.
5. Eliminați cutia și ambalajele conform reglementărilor locale.

4.2 MONTAREA MÂNERELOR

4.2.1 Montarea mânerului din față - Tip I

1. Așezați clapeta de obturare (Fig. 3.A) introducând pivotul (Fig. 3.A.1) în unul din orificiile de pe conducta de transmisie.
2. Montați mânerul anterior prevăzut cu barieră de protecție a piciorului (Fig. 3.B) cu ajutorul șuruburilor (Fig. 3.C), având grijă să mențineți pe poziție cele două semicarcasă antivibrante (Fig.3.D).
3. Strângeți complet șuruburile (Fig. 3.C).

4.2.2 Montarea mânerului din față - Tip II

1. Așezați clapeta de obturare (Fig. 4.A) introducând pivotul (Fig. 4.A.1) în unul din orificiile de pe conducta de transmisie.
2. Montați mânerul din față (Fig. 4.B) cu ajutorul șuruburilor (Fig. 4.C).
3. Strângeți complet șuruburile (Fig. 4.C).

4.2.3 Montarea ghidonului - Tip III

1. Desfaceți butonul central (Fig. 5.A) și scoateți clapeta de obturare (Fig. 5.B).
2. Introduceți ghidonul (Fig. 5.C), având grijă la comenzi, care trebuie să se afle în partea dreaptă.
3. Orientați ghidonul în poziția de lucru cea mai confortabilă și blocați-l cu clapeta de obturare (Fig. 5.B) și butonul (Fig. 5.A).
4. Fixați manșonul cablului de comandă (Fig. 5.D) pe clema pentru cabluri (Fig. 5.E).

NOTĂ *Desfăcând butonul (Fig. 5.A) puteți roti ghidonul pentru a reduce gabaritul la depozitare.*

4.2.4 Montarea ghidonului - Tip IV

1. Așezați clapeta de obturare (Fig. 6.A) introducând pivotul (Fig. 6.A.1) în unul din orificiile de pe conducta de transmisie.
2. Introduceți ghidonul (Fig. 6.B), având grijă la comenzi, care trebuie să se afle în partea dreaptă.
3. Orientați ghidonul în poziția de lucru cea mai confortabilă și blocați-l cu șuruburile (Fig. 6.C).

4.2.5 Montarea ghidonului - Tip V

1. Introduceți ghidonul (Fig. 7.A) în locașul din conducta de transmisie (Fig. 7.B), având grijă la comenzi, care trebuie să rămână la dreapta.
2. Înfiletați și apoi strângeți butonul (Fig. 7.C) ghidonului (Fig. 7.A).

4.3 ALEGEREA DISPOZITIVULUI DE TĂIERE ȘI A CARTERULUI DE PROTECȚIE SPECIFIC

⚠ Fiecare dispozitiv de tăiere trebuie să aibă atașat carterul de protecție specific, conform indicațiilor din tabelul referitor la Specificații tehnice.

Alegeți dispozitivul de tăiere cel mai potrivit pentru activitatea desfășurată urmând recomandările de mai jos:

- **unitatea de suport a firului** este indicată pentru tăierea ierbii înalte sau a vegetației nelemnoase la marginea gardurilor, zidurilor,

fundațiilor, trotuarelor, în jurul pomilor etc sau pentru a finisa o anumită zonă din grădină;

- **lamele cu 3 dinți, 4 dinți și 8 dinți** sunt adaptate pentru tăierea de plante mici lemnoase și arbuști mici cu diametrul de până la 2 cm;

- **lama tip ferăstrău (dacă este permisă)** permite tăierea părților din lemn și a copacilor de mici dimensiuni.

IMPORTANT De fiecare dată când este necesar să se schimbe dispozitivul de tăiere, demontați toate elementele dispozitivului.

4.4 MONTAREA CARTERULUI DE PROTECȚIE AL DISPOZITIVULUI DE TĂIERE

 **Folosiiți mănușile de protecție.**

4.4.1 Montarea carterului de protecție a dispozitivului de tăiere (unitatea de suport a firului, lama cu 3 dinți, 4 dinți și 8 dinți - Tip I)

1. Desfaceți șuruburile (Fig. 8.A).
2. Așezați protecția (Fig. 8.C) pe direcția orificiilor de pe moletă (Fig. 8.B).
3. Fixați protecția (Fig. 8.C) strângând complet șuruburile (Fig. 8.A).

NOTĂ Pe carterul de protecție al dispozitivului de tăiere (Fig. 8.E) este prezent următorul simbol:

 Indică sensul de rotație a dispozitivului de tăiere.

4.4.2 Montarea carterului de protecție a dispozitivului de tăiere (unitatea de suport a firului, lama cu 3 dinți, 4 dinți și 8 dinți - Tip II)

IMPORTANT De fiecare dată când se utilizează acest carter, asigurați-vă că plăcuța conductivei de transmisie (Fig. 9.B, Fig. 9.E) este montată.

1. Desfaceți șuruburile (Fig. 9.A).
2. Așezați protecția (Fig. 9.C) pe direcția orificiilor de pe moletă (Fig. 9.B).
3. Fixați protecția (Fig. 9.C) strângând complet șuruburile (Fig. 9.A).

NOTĂ Pe carterul de protecție al dispozitivului de tăiere (Fig. 9.E) este prezent următorul simbol:

 Indică sensul de rotație a dispozitivului de tăiere.

4.4.3 Montarea carterului de protecție a dispozitivului de tăiere (unitatea de suport a firului) - Tip III

1. Scoateți capacul de protecție (Fig. 10.A) de pe partea terminală a părții inferioare a tijeii (Fig. 10.B).
2. Fixați protecția (Fig. 10.C) pe suport (Fig. 10.D) cu șuruburile (Fig. 10.E) din dotare.

NOTĂ Pe carterul de protecție al dispozitivului de tăiere (Fig. 10.C) este prezent următorul simbol:

 Indică sensul de rotație a dispozitivului de tăiere.

4.4.4 Montarea carterului de protecție al dispozitivului de tăiere (lama tip ferăstrău, dacă este permisă)

 **Acest carter de protecție nu trebuie să fie utilizat pentru alte dispozitive de tăiere.**

1. Scoateți eventuale protecții utilizate pentru alte dispozitive de tăiere.
2. Așezați protecția (Fig. 11.B) pe direcția orificiilor de pe moletă (Fig. 11.A).
3. Fixați protecția (Fig. 11.B) strângând complet șuruburile (Fig. 11.C).

4.5 MONTAREA/DEMONTAREA DISPOZITIVULUI DE TĂIERE

 **Folosiiți mănușile de protecție.**

4.5.1 Montarea unității de suport a firelor - Tip I

1. Montați piulița inelară internă (Fig. 12.A) pe arbore în direcția indicată, asigurându-vă că fantele se cuplează perfect la cele de pe moletă (Fig. 12.B).
2. Introduceți cheia din dotare (Fig. 12.C) în orificiul special de pe moletă (Fig. 12.D) și rotiți manual piulița inelară, împingând cheia (Fig. 12.C) până la cuplarea, blocând rotația.
3. Montați unitatea de suport a firului (Fig. 12.F) înșurubând-o în sens antiorar.

4. Extrageți cheia (Fig. 12.C) pentru a restabili rotația.

IMPORTANT *Atunci când se utilizează unitatea de suport a firelor, trebuie să fie montată întotdeauna protecția (Fig. 12.E), alături de cuțitul de tăiere a firelor (Fig. 32.A).*

4.5.2 Demontarea unității de suport a firelor - Tip I

1. Introduceți cheia din dotare (Fig. 12.C) în orificiul special de pe moletă (Fig. 12.D) și rotiți manual piulița inelară, împingând cheia (Fig. 12.C) până la cuplare, blocând rotația.
2. Scoateți unitatea de suport a firelor (Fig. 12.F) desfășcând-o în sens orar.

4.5.3 Montarea unității de suport a firelor - Tip II

1. Utilizând o cheie adecvată, blocați rotația arborelui (Fig. 12.G).
2. Montați unitatea de suport a firelor (Fig. 12.H) înșurubând-o în sens orar.

4.5.4 Demontarea unității de suport a firelor - Tip II

1. Utilizând o cheie adecvată, blocați rotația arborelui (Fig. 12.G).
2. Scoateți unitatea de suport a firelor (Fig. 12.H) desfășcând-o în sens antiorar.

4.5.5 Montarea lamei cu 3 dinți, 4 dinți, 8 dinți și a lamei tip ferăstrău (dacă este permisă)

Aplicați carterul de protecție pe lamă.

1. Montați piulița inelară internă (Fig. 13.A, Fig. 14.A) pe arbore în direcția indicată, asigurându-vă că fantele se cuplează perfect la cele de pe moletă (Fig. 13.B, Fig. 14.B).
2. Montați lama (Fig. 13.C, Fig. 14.C) și piulița inelară externă (Fig. 13.D, Fig. 14.D) cu partea plană îndreptată spre lamă.
3. Introduceți cheia din dotare (Fig. 13.E, Fig. 14.E) în orificiul special de pe moletă, rotiți manual lama (Fig. 13.C, Fig. 14.C) și împingeți cheia (Fig. 13.E, Fig. 14.E) până când se cuplează în orificiul moletei (Fig. 13.B, Fig. 14.B), blocând rotirea.
4. Montați garnitura de etanșare (Fig. 13.F, Fig. 14.F) și strângeți piulița (Fig. 13.G, Fig. 14.G), strângând până la capăt, în sens antiorar (25 Nm).
5. Scoateți cheia (Fig. 13.E, Fig. 14.E) pentru a relua rotația.

4.5.6 Demontarea lamei cu 3 dinți, 4 dinți, 8 dinți și a lamei tip ferăstrău (dacă este permisă)

Aplicați carterul de protecție pe lamă.

1. Introduceți cheia din dotare (Fig. 13.E, Fig. 14.E) în orificiul special, rotiți manual lama (Fig. 13.C, Fig. 14.C) și împingeți cheia (Fig. 13.E, Fig. 14.E) până când se cuplează în orificiul moletei (Fig. 13.B, Fig. 14.B), blocând rotirea.
2. Desfaceți piulița (Fig. 13.G, Fig. 14.G) în sens orar și scoateți garnitura de etanșare (Fig. 13.F, Fig. 14.F).
3. Desfaceți piulița inelară externă (Fig. 13.D, Fig. 14.D), apoi scoateți lama (Fig. 13.C, Fig. 14.C) și piulița interioară internă (Fig. 13.A, Fig. 14.A).

4.6 MONTAREA CONDUCTEI DE TRANSMISIE (MODELELE CU TIJĂ DETAȘABILĂ)

1. Scoateți știftul de oprire (Fig. 15A) și împingeți partea din față a tijei (Fig. 15.B) până se aude clicul știftului de oprire (Fig. 15.A) în orificiul (Fig. 15.C) al tijei. Introducerea poate fi facilitată rotind ușor partea inferioară (Fig. 15.B) în cele două direcții; introducerea completă este indicată de știft (Fig. 15.A), care trebuie să fie complet la interior.
2. După introducere, strângeți complet mânerul (Fig. 15.D).

4.7 MONTAREA CONDUCTEI DE TRANSMISIE FLEXIBILE

1. Scoateți protecțiile (Fig. 16.A) de la cele două extremități ale tubului de transmisie flexibil (Fig. 16.B), ținând cont de faptul că sunt diferite.
2. Scoateți capacul de protecție (Fig. 17.A) de pe conducta care iese (Fig. 17.B) din mânerul din spate (Fig. 17.C)
3. Introduceți capătul cu gât (Fig. 17.D) în conducta care iese (Fig. 17.B) din mânerul din spate (Fig. 17.C) și fixați-l cu șurubul (Fig. 17.E), asigurându-vă că rămâne blocat.
4. Apăsați pivotul (Fig. 18.A) și introduceți conducta flexibilă (Fig. 18.B) în locașul unității motoare (Fig. 18.C).
5. Eliberați pivotul (Fig. 18.A) pentru fixa capătul conductei (Fig. 18.B).
6. Scoateți protecția din cauciuc (Fig. 18.D) și treceți cablurile prin aceasta (Fig. 18.E).
7. Deschideți dispozitivul de protecție a cablului acceleratorului (Fig. 18.F) cu ajutorul unei șurubelnițe.

8. Conectați cablurile (Fig.18.G) și (Fig.18.H).
9. Închideți la loc dispozitivul de protecție (Fig.18.F).
10. Conectați conectorii (Fig.18.I) și (Fig.18.L).
11. Puneți la loc protecția din cauciuc (Fig.18.D).

5. COMENZI DE CONTROL

5.1 ÎNTRERUPĂTOR DE PORNIRE/OPRIRE MOTOR

Permite oprirea și pornirea motorului. Întrerupătorul are două poziții (Fig. 19.A):

 STOP - motorul se oprește și nu poate fi pornit.

 START - motorul poate fi pornit și pus în funcțiune.

5.2 MANETA DE COMANDĂ A ACCELERAȚIEI

Permite reglarea vitezei dispozitivului de tăiere.

Aționarea manetei de comandă a acceleratorului (Fig. 19.B) este posibilă numai prin apăsarea simultană a manetei de siguranță a acceleratorului (Fig. 19.C).

Viteza corectă de lucru se obține prin apăsarea manetei de comandă a acceleratorului (Fig. 19.B) până la capăt.

5.3 MANETA DE SIGURANȚĂ A ACCELERATORULUI

Maneta de siguranță a acceleratorului (Fig. 19.C) permite acționarea manetei de comandă a acceleratorului (Fig. 19.B).

5.4 MÂNER DE PORNIRE MANUALĂ

Permite pornirea manuală a motorului (Fig. 19.I).

5.5 MANETA DE COMANDĂ A DEMARORULUI (CHOKE) (DACĂ EXISTĂ ÎN DOTARE)

Se utilizează pentru pornirea motorului la rece. Comanda demarorului are două poziții (Fig. 19.E):

 Poziția A - Demarorul este decuplat (funcționarea normală și pornirea motorului la cald).

 Poziția B - Demarorul este cuplat (pentru funcționarea motorului la rece).

5.6 BUTON DE COMANDĂ A DISPOZITIVULUI DE AMORSARE (PRIMER)

 Apăsând butonul de cauciuc al dispozitivului de amorsare, se injectează carburant în carburator, facilitând astfel pornirea motorului (Fig. 19.F).

5.7 AFIȘAJ (DACĂ EXISTĂ ÎN DOTARE)

Pe afișaj (Fig. 19.J) apar informațiile privind funcționarea și întreținerea mașinii.

RPM Turometru.
Cifrele de pe afișaj indică turația motorului.

 **Contor de ore.**
Cifrele de pe afișaj indică orele (H) și minutele (M) de funcționare a mașinii.

MAINTENANCE Întreținerea.

Pictograma  indică faptul că nu este necesară întreținerea.

Pictograma  începe să clipească atunci când este atins pragul orar de întreținere. Frecvențele și tipurile de intervenție sunt descrise pe scurt în "Tabelul pentru întreținere" (a se vedea cap. 13).
Clipirea durează timp de 1 oră.

6. UTILIZAREA MAȘINII

IMPORTANT Normele de siguranță care trebuie respectate sunt descrise în cap. 2. Res-

pectați cu strictețe aceste indicații pentru a nu vă confrunta cu riscuri grave sau cu pericole.

IMPORTANT Mașina este furnizată fără carburant.

6.1 OPERAȚIUNI PREMERGĂTOARE UTILIZĂRII

Înainte de a utiliza mașina:

1. aduceți mașina în poziție orizontală și bine sprijinită la sol;
2. selectați cel mai potrivit dispozitiv de tăiere pentru activitatea desfășurată (par. 4.3);
3. faceți plinul de carburant. Pentru modalitățile de pregătire a amestecului, modalitățile și măsurile de precauție privind umplerea cu carburant (consultați par. 7.2 și par. 7.3);
4. purtați corect harnașamentul (consultați par. 6.1.1).

6.1.1 Utilizarea harnașamentului

Curelele trebuie să fie reglate în funcție de înălțimea și statura operatorului.

• Modele cu curea simplă

Harnașamentul trebuie să fie purtat înainte de a fixa mașina pe suportul special.

Cureaua (Fig. 20.A) trebuie să treacă pe deasupra umărului stâng spre dreapta.

Cureaua trebuie purtată cu:

- suportul (Fig. 20.A.1), carabina de prindere a mașinii (Fig. 20.A.2) și cuplarea rapidă (Fig. 20.A.3) poziționate în partea dreaptă.

• Modele cu curea dublă

Harnașamentul trebuie să fie purtat înainte de a fixa mașina pe suportul special.

Cureaua (Fig. 20.B) trebuie să fie purtată cu:

- suportul (Fig. 20.B.1), carabina de prindere a mașinii (Fig. 20.B.2) și cuplarea rapidă (Fig. 20.B.3) poziționate în partea dreaptă;
- cuplarea rapidă în față (Fig. 20.B.4);
- încrucșarea curelelor pe spatele operatorului (Fig. 20.B.6);
- cataramele prinse corect (Fig. 20.B.5).

Curelele trebuie să fie întinse astfel încât să distribuie uniform sarcina pe spate.

IMPORTANT În caz de pericol, desprindeți mașina de la cuplarea rapidă (Fig. 20.B.3).

• Modele cu rucsac

Rucsacul trebuie purtat după pornirea mașinii.

Rucsacul (Fig. 20.C) trebuie purtat cu:

- centurile pentru umeri pe spatele operatorului (Fig. 20.C.1);
- cataramele prinse corect (Fig. 20.C.2);
- carabina de prindere a mașinii poziționată pe partea dreaptă (Fig. 20.C.3);
- cuplarea rapidă în față (Fig. 20.C.4);

Curelele trebuie să fie întinse astfel încât să distribuie uniform sarcina pe spate.

IMPORTANT În caz de pericol, desprindeți mașina de la cuplarea rapidă (Fig. 20.C.4).

6.2 CONTROALE DE SIGURANȚĂ

Efectuați următoarele controale de siguranță și verificați dacă rezultatele corespund tabelului.

 Efectuați întotdeauna controalele de siguranță înainte de folosire.

6.2.1 Control general

Subiect	Rezultat
Mânere (Fig. 1.F, Fig. 1.G, Fig. 1.I)	Curățate, uscate, fixate corect și ferm pe mașină.
Protecție a dispozitivului de tăiere. (Fig. 1.E.1, Fig. 1.E.2)	Adecvat pentru dispozitivul de tăiere utilizat, fixat corect și ferm pe mașină, neuzat/deteriorat sau defect.
Punct de prindere a harnașamentului (Fig. 1.K)	Poziționat corect
Cuplare rapidă (Fig. 20.A.3, Fig. 20.B.3, Fig. 20.C.4)	Eficient. Trebuie să permită eliberarea rapidă a mașinii în caz de pericol.
Șuruburi pe mașină și pe dispozitivul de tăiere	Bine fixate (nu sunt slăbite)
Dispozitiv de tăiere (Fig. 1.D.1, Fig. 1.D.2, Fig. 1.D.3)	Fără urme de deteriorare sau uzură.
Lamă metalică (dacă este montată) (Fig. 1.D.2, Fig. 1.D.3)	Bine ascuțită
Filtru de aer (Fig. 29.C)	Curat
Cabluri electrice și cabluri bujie	Integre, pentru a evita generarea de scântei.
Căpăcelul bujiei (Fig. 19.H)	Integru și montat corect pe bujie

6.2.2 Test de funcționare a mașinii

Acțiune	Rezultat
Porniți mașina (par. 6.3)	Dispozitivul de tăiere (Fig. 1.D.1, Fig. 1.D.2, Fig. 1.D.3,) nu trebuie să se miște când motorul funcționează la ralanti.
Acționați simultan maneta de comandă a acceleratorului (Fig. 19.B) și maneta de siguranță a acceleratorului (Fig. 19.C).	Manetele trebuie să aibă o mișcare liberă, neforțată.
Eliberați maneta de comandă a acceleratorului (Fig. 19.B) și maneta de siguranță a acceleratorului (Fig. 19.C)	Manetele trebuie să revină automat și rapid în poziția neutră, iar motorul trebuie să revină la turație minimă.
Apăsați maneta de comandă a acceleratorului (Fig. 19.B)	maneta de comandă a acceleratorului rămâne blocată (Fig. 19.B).
Acționați întrerupătorul de pornire/oprire a motorului (Fig. 19.A)	Întrerupătorul trebuie să se deplaseze ușor dintr-o poziție în alta.

⚠ Dacă un singur rezultat nu este corespunzător cu rezultatele din tabelele următoare, este interzisă folosirea mașinii! Duceți mașina la un centru de asistență pentru controalele aferente și pentru reparație.

6.3 PORNIREA

Înainte de a porni motorul:

1. așezați mașina în poziție stabilă pe teren;
2. scoateți protecția dispozitivului de tăiere (Fig. 1.M) (dacă este utilizată);
3. asigurați-vă că lama (Fig. 1.D.2, Fig. 1.D.3) (dacă este utilizată) nu atinge terenul sau alte obiecte.

6.3.1 Pornirea la rece

⚠ Pornirea la „rece” înseamnă pornirea efectuată după cel puțin 5 minute de la oprirea motorului sau după alimentarea cu carburant.

IMPORTANT Pentru a evita deformări, tubul de transmisie nu trebuie să fie utilizat ca sprijin pentru mână sau pentru genunchi în timpul pornirii.

IMPORTANT Pentru a evita ruperea, nu trageți cablul pe toată lungimea, nu permiteți frecarea acestuia de-a lungul marginii de ghidare a cablului și eliberați treptat mânerul, evitând să îl lăsați să intre înapoi în mod necontrolat

1. Asigurați-vă că întrerupătorul (Fig. 19.A) se află în poziția «I».
2. **numai pentru modelele cu demaror:** Cuplați demarorul, aducând maneta în poziția «B» (Fig. 19.E).
3. Apăsați butonul de comandă a dispozitivului de declanșare (Fig. 19.F) de 10 ori, pentru a facilita demararea carburatorului. Asigurați-vă că orificiul este acoperit cu degetul atunci când apăsați butonul de comandă.
4. Țineți bine mașina pe teren, cu o mână pe unitatea motoare, pentru a nu pierde controlul în timpul pornirii (Fig. 21).
5. Trageți lent mânerul de pornire pe 10-15 cm, până când sesizați o anumită rezistență, și apoi trageți ulterior de câteva ori până la primele sunete de ardere.
6. **numai pentru modelele cu demaror:** Decuplați demarorul, aducând maneta în poziția «A» (Fig. 19.E).
7. Trageți din nou mânerul de pornire, până când motorul pornește în mod normal.
8. Acționați scurt maneta de comandă a acceleratorului (Fig. 19.B) și aduceți motorul la turație minimă.
9. Lăsați motorul să se rotească la turație minimă timp de cel puțin 1 minut, înainte de a utiliza mașina.

IMPORTANT În cazul în care mânerul cablului de pornire este acționat în mod repetat, motorul se poate înfunda și îngreuna pornirea. În cazul înfundării motorului (consultați par. 14).

6.3.2 Pornirea la cald

Pentru pornirea la cald (imediat după oprirea motorului), urmați punctele 1 - 2 - 3 - 4 - 6 - 7 din procedura precedentă.

6.4 UTILIZARE

NOTĂ Înainte de a tăia pentru prima dată, este oportun să vă familiarizați cu mașina și cu tehnicile de tăiere cele mai indicate; echipați-vă cu hamurile în mod corect, țineți strâns mașina de mână și executați câteva probe.

Pentru a efectua această operațiune cu mașina, procedați astfel:

- agățați întotdeauna mașina de harnașamentul purtat corect (consultați par. 6.1.1);
- țineți întotdeauna mașina ferm cu ambele mâini, ținând unitatea motoare spre partea dreaptă a corpului și grupul de tăiere sub nivelul centurii.

6.4.1 Tehnici de lucru

6.4.1.a Unitate suport fir

⚠ Utilizați NUMAI fire din nailon. Utilizarea firelor metalice, sau din metal plastifiat, sau care nu se adaptează pe unitatea de suport a firului, poate cauza accidente sau leziuni grave.

⚠ Nu utilizați mașina pentru a mătura, înclinând unitatea de suport a firului. Datorită puterii motorului, mașina poate proiecta obiecte sau pietre mici la o distanță de peste 15 m, ceea ce poate cauza vătămarea persoanelor sau deteriorarea bunurilor din apropiere.

a. Tăierea în mișcare (Cosirea)

Mergeți încet, cu pași regulați, descriind cu mașina un arc de cerc, ca și în cazul folosirii unei coase manuale; în timpul executării operațiilor nu înclinați unitatea de suport a firului (Fig. 22).

Faceți o probă într-o zonă limitată, pentru a vedea înălțimea de tăiere; pentru a păstra aceeași înălțime, încercați să păstrați aceeași distanță dintre sol și unitatea de suport a firului.

Pentru tăierea ierbii mai înalte, poate fi necesar să înclinați unitatea de suport a firului la 30° spre partea stângă.

⚠ Nu executați operația de mai sus dacă în apropiere sunt persoane, animale sau bunuri, deoarece în acest fel mașina poate proiecta obiectele pe care le întâlnește.

b. Tăierea de precizie (Finisarea)

Țineți mașina puțin înclinată, a.i. partea inferioară a unității de suport a firului să nu atingă terenul dar înălțimea de tăiere să fie cea dorită; păstrați dispozitivul de tăiere la distanță de operator.

c. Tăierea în apropierea gardurilor / fundațiilor

Apropiati-vă încet cu mașina de garduri, picheți, pietre, pereți etc., fără a o lovi puternic (Fig. 23).

Dacă firul întâlnește un obstacol tare, se poate rupe sau consuma rapid; dacă rămâne blocat într-un gard, se poate tăia brusc.

În orice caz, tăierea în jurul trotuarelor, fundațiilor, zidurilor, etc, poate accelera uzura firului.

d. Tăierea în jurul copacilor

Încercuți pomul, pășind încet din stânga spre dreapta, micșorând raza de acțiune pe măsură ce înaintați; evitați să loviți mașina de trunchi și încercați să păstrați unitatea de suport a firului înclinată ușor în față (Fig. 24).

Amintiți-vă că firul din nailon poate cresta sau deteriora arbuștii, iar dacă lovește trunchiul copacilor sau arbuștilor cu coajă moale, poate provoca daune grave.

6.4.1.b Lama cu 3 dinți, 4 dinți și 8 dinți

Începeți tăierea din partea de sus a vegetației, coborând apoi cu lama de secerare, astfel încât să tăiați ramurile în bucăți de mici dimensiuni (Fig. 25).

6.4.1.c Lamă tip ferăstrău (dacă este permisă)

⚠ Pentru utilizarea lamei tip ferăstrău, dacă este permisă, trebuie să montați întotdeauna protecția specifică (cap. 4.4.2). Lama trebuie să fie întotdeauna bine ascuțită, pentru a reduce riscul de recul.

⚠ În cazul tăierii copacilor mici, stabiliți direcția de cădere a copacului tăiat, luând în considerare și direcția vântului.

Pentru a obține un rezultat bun atunci când tăiați copaci mici, este necesar ca tăierea să se facă printr-o mișcare rapidă spre ramura sau trunchiul de tăiat, cu motorul la turație maximă.

Evitați utilizarea părții drepte a lamei, deoarece în această zonă există un risc ridicat de recul sau de oprire a lamei din cauza direcției de rotație (Fig. 26).

6.4.2 Reglarea lungimii firului din unitatea de suport în timpul sesiunii de lucru

Această mașină este dotată cu un capăt cu eliberare semiautomată a firului.

Lungimea firului capătului se reglează în următoarele situații:

- când firul se consumă și devine mai scurt;
- când observați o mișcare a motorului mai mare decât este normal;
- când se observă o diminuare a eficienței de tăiere.

Pentru a elibera un fir nou:

- bateți unitatea de suport a firului de sol (Fig. 27) cu maneta de comandă a acceleratorului apăsată complet;
- firul se eliberează automat, iar cuțitul (Fig. 32.A) taie lungimea în exces.

6.5 RECOMANDĂRI DE UTILIZARE

În timpul utilizării, este recomandat să înlăturați periodic iarba din jurul mașinii pentru a evita supraîncălzirea motorului (Fig. 1.A) din cauza ierbii acumulate sub protecția dispozitivului de tăiere (Fig. 1.E.1, Fig 1.E.2).

Procedați conform descrierii de mai jos:

- opriți mașina (par. 6.6);
- desfaceți căpăcelul bujiei (Fig. 19.H);
- purtați mănuși de protecție;
- eliminați iarba acumulată folosind o șurubelniță pentru a permite răcirea motorului.

NOTĂ În primele 6-8 ore de funcționare ale mașinii, evitați utilizarea motorului la turație maximă.

6.6 OPRIRE

Pentru a opri mașina:

- eliberați maneta de comandă a acceleratorului (Fig. 19.B) și lăsați motorul să ruleze la turație minimă preț de câteva secunde;
- aduceți întrerupătorul (Fig. 19.A) în poziția «O»;
- așteptați oprirea dispozitivului de tăiere.

⚠ După ce ați adus acceleratorul la minim, este necesar să treacă câteva secunde pentru ca dispozitivul de tăiere să se oprească.

IMPORTANT Opriți întotdeauna mașina în următoarele situații
la fiecare schimbare a locației de muncă.

⚠ Se poate ca motorul să fie foarte cald imediat după stingere. Nu atingeți. Pericol de arsuri.

6.7 DUPĂ UTILIZARE

- Desfaceți căpăcelul bujiei.
- Cu dispozitivul de tăiere oprit, aplicați carterul de protecție al lamei.

- Lăsați motorul să se răcească înainte de a depozita mașina (indiferent de loc).
- Efectuați curățarea (par. 7.4).
- Asigurați-vă că nu există elemente slăbite sau deteriorate. Dacă este nevoie, înlocuiți componentele deteriorate și strângeți eventualele șuruburi și buloane slăbite.

IMPORTANT Opriți mașina (par. 6.6), desfaceți căpăcelul bujiei (Fig. 19.H) și montați carterul de protecție pe lamă de fiecare dată când mașina rămâne neprotejată.

7. ÎNTREȚINEREA NORMALĂ

7.1 GENERALITĂȚI

IMPORTANT Normele de siguranță care trebuie respectate sunt descrise în cap. 2. Respectați cu strictețe aceste indicații pentru a nu vă confrunța cu riscuri grave sau cu pericole.

⚠ Înainte de efectuarea oricărei intervenții de întreținere:

- opriți mașina;
- desfaceți căpăcelul bujiei (Fig. 19.H);
- cu dispozitivul de tăiere oprit, aplicați carterul de protecție pe lamă (cu excepția cazurilor de intervenție directă asupra acesteia);
- lăsați motorul să se răcească înainte de a depozita mașina (indiferent de loc);
- purtați îmbrăcăminte potrivită, mănuși de lucru și ochelari de protecție;
- citiți instrucțiunile corespunzătoare;

- Frecvențele și tipurile de intervenție sunt descrise pe scurt în "Tabelul pentru întreținere" (a se vedea cap. 13). Tabelul de mai jos are scopul de a vă ajuta să păstrați eficiența și siguranța mașinii dvs. Aici sunt indicate principalele intervenții de întreținere și intervalele de execuție pentru fiecare din ele. Efectuați acțiunea aferentă în funcție de prima scadență care are loc.
- Utilizarea pieselor de schimb și a accesoriilor neoriginale poate avea efecte negative asupra funcționării și siguranței mașinii. Constructorul nu își asumă nicio răspundere în caz de daune sau vătămări cauzate de aceste produse.
- Piesele de schimb originale sunt furnizate la atelierelor de asistență și la revânzătorii autorizați.

IMPORTANT Toate operațiunile de întreținere și de reglare care nu sunt descrise în acest manual trebuie efectuate de vânzătorul dvs. sau la un centru specializat.

7.2 PREGĂTIREA AMESTECULUI

Această mașină este echipată cu un motor în doi timpi, care funcționează pe baza unui amestec de benzină și ulei de lubrifiere.

IMPORTANT Utilizarea numai a benzinei dăunează motorului și conduce la anularea garanției.

IMPORTANT Utilizați numai carburanți și lubrifianți de calitate, pentru a menține performanța și pentru a garanta durabilitatea componentelor mecanice.

7.2.1 Caracteristicile benzinei

Utilizați numai benzină fără plumb (benzină verde) cu cifră octanică de minimum 90 N.O.

IMPORTANT Benzina verde tinde să genereze depuneri în recipient, dacă este păstrată mai mult de 2 luni. Utilizați întotdeauna benzină proaspătă!

7.2.2 Caracteristicile uleiului

Utilizați numai ulei sintetic de înaltă calitate, specific pentru motoarele în doi timpi. La distribuitorul dumneavoastră sunt disponibile uleiuri special concepute pentru acest tip de motor, care pot garanta un nivel ridicat de protecție.

IMPORTANT Pentru a afla procentele de ulei și benzină de utilizat, consultați tabelul „DATE TEHNICE”.

7.2.3 Pregătirea și păstrarea amestecului

Pentru pregătirea amestecului:

1. adăugați aproximativ jumătate din cantitatea de benzină într-un recipient omologat;
2. adăugați tot uleiul;
3. adăugați restul benzinei;
4. închideți capacul și agitați bine.

IMPORTANT Amestecul este supus îmbătrânirii. Nu preparați cantități excesive de amestec pentru a preveni formarea depunerilor.

IMPORTANT Păstrați recipientele amestecului și benzinei distincte și identificabile, pentru a evita confundarea acestora în momentul utilizării.

IMPORTANT Curățați periodic recipientele de benzină și amestec pentru a îndepărta eventualele depuneri.

7.3 ALIMENTAREA CU CARBURANT

Înainte de alimentare:

1. agitați bine recipientul de amestec;
2. așezați mașina pe o suprafață plană, într-o poziție stabilă, cu bușonul rezervorului de amestec îndreptat în sus (Fig. 19.G).

NOTĂ Pe capacul rezervorului de amestec (Fig. 19.G) este prezent următorul simbol:



Rezervor amestec.

3. Curățați bușonul rezervorului și zona din jurul acestuia pentru a evita murdărirea în timpul alimentării.
4. Deschideți cu grijă bușonul rezervorului pentru a elimina treptat presiunea.
5. Alimentați folosind o pâlnie, evitând umplerea rezervorului până la marginea superioară.

7.4 CURĂȚAREA MAȘINII ȘI A MOTORULUI

Curățați întotdeauna mașina după utilizare.

Pentru a reduce riscul de incendiu:

- Pentru a reduce riscul de incendiu, mențineți mașina și în special motorul fără resturi de iarbă, frunze sau grăsimi excesivă;
- curățați frecvent aripioarele cilindrului cu aer comprimat și îndepărtați orice urme de rumeguș, crengi, frunze sau alte resturi din zona amortizorului.

Pentru a evita supraîncălzirea și daunele la motor, fantele de admisie a aerului de răcire trebuie să fie întotdeauna păstrate curate și fără rumeguș și resturi.

7.5 PIULIȚELE ȘI ȘURUBURILE DE FIXARE

- Mențineți piulițele și șuruburile strânse pentru a fi siguri că mașina este întotdeauna în condiții sigure de funcționare.
- Asigurați-vă în mod regulat că mânerul sunt fixate ferm.

8. ÎNTREȚINEREA SPECIALĂ

8.1 LUBRIFIEREA MOLETEI

Lubrificați cu unsoare pe bază de litiu. Scoateți șurubul (Fig. 28.A) și introduceți unsoarea, rotind manual arborele până când iese unsoarea; apoi montați șurubul la loc (Fig. 28.A).

8.2 LUBRIFIEREA ARBORELUI FLEXIBIL

Lubrificați cu vaselină pe bază de litiu.

1. Decuplați conducta (Fig. 28.B) din laterala motorului;
2. scoateți arborele flexibil (Fig. 28.C);
3. aplicați vaselină rotind manual arborele, până când vaselina este distribuită pe întreaga sa suprafață; apoi montați la loc totul (par. 4.6)

8.3 CURĂȚAREA FILTRULUI DE AER

IMPORTANT *Curățarea filtrului de aer este esențială pentru buna funcționare și durabilitatea mașinii. Nu folosiți mașina fără filtru sau cu un filtru deteriorat, pentru a nu cauza daune ireparabile motorului.*

Curățarea trebuie efectuată la fiecare 15 ore de lucru.

• Tipul I

Pentru a curăța filtrul:

1. desfaceți șuruburile (Fig. 29.B), scoateți capacul (Fig. 29.A) și scoateți elementul de filtrare (Fig. 29.C);
2. suflați cu aer comprimat pe latura internă pentru a îndepărta praful și reziduurile (Fig. 30);
3. montați la loc elementul de filtrare (Fig. 29.C) și capacul (Fig. 29.A), strângând șuruburile (Fig. 29.B).

• Tipul II

Pentru a curăța filtrul:

1. desfaceți șurubul (Fig. 29.B), scoateți capacul (Fig. 29.A) și scoateți elementul de filtrare (Fig. 29.C);
2. suflați cu aer comprimat pe latura internă pentru a îndepărta praful și reziduurile (Fig. 30);
3. montați la loc elementul de filtrare (Fig. 29.C) și capacul (Fig. 29.A), strângând șurubul (Fig. 29.B).

8.4 BUJIE

Periodic, demontați și curățați bujia, eliminând orice depuneri cu o perie de sârmă (Fig. 31). Verificați și restabiliți distanța corectă dintre electrozi (Fig. 31).

Remontați bujia, strângând-o complet cu cheia din dotare.

Bujia trebuie înlocuită cu una având caracteristici similare în cazul electrozilor arși sau al izolației deteriorate și cel puțin o dată la 100 de ore de funcționare.

8.5 ÎNTREȚINEREA DISPOZITIVULUI DE TĂIERE

În timpul intervențiilor asupra dispozitivului de tăiere, trebuie acordată o atenție deosebită acestuia, întrucât se poate mișca, deși cablul bujiei este deconectat.

Pe această mașină se vor folosi dispozitive de tăiere pe care este indicat codul din tabelul cu specificații tehnice.

Datorită faptului că produsul este în continuă evoluție, dispozitivele de tăiere menționate în tabelul „Date tehnice” vor putea fi înlocuite în timp cu altele având caracteristici de interschimbare și siguranță similare.

 **Nu atingeți dispozitivul de tăiere înainte de a deconecta cablul bujiei și de a vă asigura că dispozitivul de tăiere este complet oprit.**

 **Folosiți mănușile de protecție.**

8.5.1 Ascuțirea/Echilibrarea lamei

 **Din motive de siguranță, este important ca ascuțirea și echilibrarea să se efectueze la un centru specializat, care dispune de personal autorizat și de instrumente corespunzătoare pentru efectuarea operațiilor, evitând astfel posibilitatea de a deteriora lama, care ar deveni nesigură în timpul utilizării.**

Lamele cu 3 dinți, 4 dinți și 8 dinți pot fi utilizate pe ambele laturi. Când o față este uzată, se poate întoarce lama și se poate folosi cealaltă față. Când ambele fețe ale dinților se uzează, acestea trebuie să fie reascuțite.

⚠ Lama tip ferăstrău nu este reversibilă și, prin urmare, trebuie să fie utilizată numai pe o latură.

8.5.2 Înlocuirea lamei

⚠ Lama nu trebuie să fie niciodată reparată ci doar înlocuită, imediat ce observați semne de ruptură sau depășirea limitei de ascuțire.

Pentru operațiunile de înlocuire, consultați cap. 4.5.3, cap. 4.5.4.

8.5.3 Înlocuirea firului din unitatea de suport a firului

• Tipul I

Procedați în ordinea indicată în (Fig. 33).

• Tipul II

Tăiați din nou firul pe lungimea indicată (Fig. 34.A).

4. Rotiți dispozitivul de înfășurare (Fig. 35.A) până aliniați reperul din acesta (Fig. 35.B) cu reperul din corpul capului (Fig. 35.C).
5. Introduceți un capăt al firului (Fig. 35.D) într-unul din cele două orificii de la ieșire și lăsați să iasă firul prin orificiul opus.
6. Aliniați în părți egale firele care ies din cele două orificii.
7. Rotiți dispozitivul de înfășurare (Fig. 36.A) în direcția săgeților pentru a înfășura firul, lăsându-l să iasă cu aproximativ 175 mm prin ambele orificii (Fig. 36.B).

În cazul în care a mai rămas fir vechi în capăt sau în cazul în care acesta s-a fărâmițat în interiorul acestuia, îndepărtați-l conform descrierii de mai jos:

1. apăsați penele de pe laturile unității de suport a firului în punctul indicat „PUSH” (Fig. 37.A) și decuplați partea inferioară a capătului (Fig. 37.B);
2. îndepărtați firul din interior;
3. repositionați bobina (Fig. 38.A) în locașul său;
4. închideți capătul cuplând penele (Fig. 38.B) în fantele corespunzătoare (Fig. 38.C), împingându-le complet până auziți clicul de blocare a părții inferioare a capului (Fig. 38.D) pe poziție.

8.6 ASCUȚIREA CUȚITULUI DE TĂIAT FIRUL

1. Scoateți cuțitul de tăiat firul (Fig. 32.A) din carterul de protecție (Fig. 32.B), desfăcând șurubul (Fig. 32.C).
2. Fixați cuțitul de tăiat firul (Fig. 32.A) într-o menghină și ascuțiți-l folosind o pilă plată; fiți atenți să păstrați unghiul de tăiere inițial.
3. Montați la loc cuțitul de tăiat firul (Fig. 32.A) pe carterul de protecție (Fig. 32.B).

8.7 REGLAREA TURAȚIEI MINIME

⚠ Dacă dispozitivul de tăiere se mișcă atunci când motorul este la turație minimă, trebuie să contactați distribuitorul pentru o reglare corectă a motorului:

8.8 CARBURATOR

Carburatorul este reglat în fabrică, pentru a obține performanțe maxime în orice situație de utilizare cu o emisie minimă de gaze nocive, în conformitate cu normele în vigoare.

În cazul unor performanțe slabe, adresați-vă distribuitorului pentru o verificare a carburatorului și a motorului.

9. DEPOZITAREA

IMPORTANT Normele de siguranță care trebuie respectate în timpul operațiunilor de depozitare sunt descrise în par. 2.4. Respectați cu strictețe aceste indicații pentru a nu vă confrunța cu riscuri grave sau cu pericole..

Atunci când mașina trebuie să fie depozitată pentru o perioadă mai mare de 2-3 luni, trebuie să luați o serie de măsuri de siguranță pentru a preîntâmpina eventualele dificultăți la reluarea lucrului sau daune permanente la motor.

Înainte de a depozita mașina:

1. Goliți rezervorul de carburant în aer liber și cu motorul rece.
2. Porniți motorul și lăsați-l să funcționeze la ralanti până când se oprește, pentru a consuma tot carburantul rămas în carburator.
3. Lăsați motorul să se răcească.
4. Desfaceți capăcelul bujiei (Fig. 19.H).
5. Curățați atent mașina.
6. Asigurați-vă că mașina nu este deteriorată. Dacă este cazul, contactați centrul de asistență autorizat.
7. Depozitați mașina:
 - într-un mediu uscat;
 - într-un loc ferit de intemperii;

- având carterul de protecție a lamei montat corect;
- într-un loc la care nu au acces copiii;
- asigurându-vă că ați îndepărtat cheile sau sculele folosite pentru întreținere.

La repunerea în funcțiune a mașinii, poziționați mașina așa cum este indicat în capitolul „6. Utilizarea mașinii”.

10. MANEVRAREA ȘI TRANSPORTUL

La manevrarea sau transportul mașinii, procedați după cum urmează:

- Opriți mașina.
- Desfaceți căpăcelul bujiei (Fig. 19.H).
- Purtați mănuși de protecție groase.
- Cu dispozitivul de tăiere oprit, aplicați carterul de protecție al lamei.
- Țineți strâns mașina de mâner și orientați dispozitivul de tăiere în sens contrar sensului de deplasare.

La transportarea mașinii cu un autovehicul, trebuie procedați astfel:

- așezați-o într-un mod în care să nu reprezinte pericol pentru nimeni;
- blocați-o ferm de mijlocul de transport cu ajutorul sforilor sau al lanțurilor pentru a evita răsturnarea, care poate duce la defectarea mașinii și scurgerea de carburant.

11. ASISTENȚĂ ȘI REPARAȚII

Acest manual furnizează toate informațiile necesare pentru condusul mașinii și pentru o întreținere de bază corectă, care poate fi efectuată de utilizator. Toate intervențiile de întreținere și reglare care nu au fost descrise în acest manual se vor efectua numai de vânzătorul de la care ați achiziționat mașina sau la un centru specializat, care dispune de cunoștințele și instrumentele necesare în scopul executării corecte a operațiilor păstrând intactă siguranța originală a mașinii. Operațiile executate în centrele neautorizate sau neadecvate sau de persoane necalificate anulează orice formă de garanție, și declină orice sarcină sau responsabilitate din partea fabricantului.

- Doar atelierile de service autorizate au dreptul de a efectua reparațiile și întreținerea în garanție.
- Atelierile de asistență tehnică autorizate folosesc exclusiv piese de schimb originale. Piesele de schimb și accesoriile originale au fost proiectate special pentru acest tip de mașini.

- Piesele de schimb și accesoriile neoriginale nu sunt aprobate, utilizarea pieselor de schimb și a accesoriilor neoriginale duc la anularea garanției.
- Se recomandă să duceți mașina o dată pe an la un centru de asistență tehnică autorizat pentru întreținerea, asistența și controlul dispozitivelor de siguranță.

12. ACOPERIREA GARANȚIEI

Garanția acoperă toate defectele materialelor și toate viciile de fabricație. Utilizatorul va trebui să urmeze cu atenție toate instrucțiunile furnizate în documentele anexate.

Garanția nu acoperă daunele cauzate de:

- Neînsușirea instrucțiunilor din documentele însoțitoare.
- Neatenție.
- O utilizare și montare necorespunzătoare și nepermise.
- Utilizarea pieselor de schimb neoriginale.
- Utilizarea de accesorii nefurnizate sau neaprobate de fabricant.

De asemenea, garanția nu acoperă:

- Uzura normală a materialelor de consum, cum ar fi dispozitivele de tăiere, șuruburile de siguranță.
- Uzura normală.

Cumpărătorul este protejat de legile din țara sa. Drepturile cumpărătorului prevăzute de legile din țara sa nu sunt în niciun fel limitate de această garanție.

13. TABELUL CU OPERAȚIUNI DE ÎNȚEȚINERE

Frecvență	Intervenție																						
	MAȘINĂ					MOTOR																	
	Verificarea tuturor elementelor de fixare (consultați cap. 7.5)	✓																					
	Înainte de fiecare folosire	✓	✓																				
15 ore									✓														
30 ore				✓															✓				
45 ore				✓																			
60 ore				✓																			
75 ore				✓																			
90 ore				✓																			
105 ore				✓																		✓	
120 ore				✓								✓										✓	
135 ore				✓																			
150 ore				✓																			
165 ore				✓																			✓
180 ore				✓																			
195 ore				✓																			
210 ore				✓								✓										✓	
225 ore				✓																			
240 ore				✓																			
255 ore				✓																			✓
270 ore				✓																			
280 ore				✓																			
300 ore				✓																			

* Intervenții care trebuie efectuate de către distribuitorul dvs. sau de către un centru de asistență autorizat

14. IDENTIFICAREA PROBLEMELOR

PROBLEMĂ	CAUZA PROBABILĂ	SOLUȚIE
1. Motorul nu pornește sau nu se menține în mișcare	Procedură de pornire incorectă.	Urmați instrucțiunile (consultați cap. 6.3)
	Bujie murdară sau distanță între electrozi incorectă	Verificați bujia (consultați par. 8.4).
	Filtru de aer obturat	Curățați și/sau înlocuiți filtrul (consultați par. 8.3).
	Probleme de carburare	Contactați Centrul de asistență autorizat.
2. Motorul pornește, dar are o putere mică.	Filtru de aer obturat	Curățați și/sau înlocuiți filtrul (consultați par. 8.3).
	Probleme de carburare	Contactați Centrul de asistență autorizat.
3. Motorul funcționează neregulat sau nu are putere sub sarcină	Bujie murdară sau distanță între electrozi incorectă	Verificați bujia (consultați par. 8.4).
	Probleme de carburare	Contactați Centrul de asistență autorizat.
4. Motorul scoate prea mult fum	Compoziție incorectă a amestecului	Preparați amestecul conform instrucțiunilor (consultați par. 7.2)
	Probleme de carburare	Contactați Centrul de asistență autorizat.
5. Înfundarea motorului	Mânerul de pornire a fost acționat în mod repetat cu demarorul activ,	Demontați bujia (Fig. 31) și trageți ușor mânerul de la cablul de pornire (Fig. 19.I) pentru a elimina excesul de carburant; apoi uscați electrozii bujiei și montați-o la loc pe motor.
6. Dispozitivul de tăiere se mișcă atunci când motorul este la turație minimă	Reglare incorectă a carburării	Contactați Centrul de asistență autorizat.
7. Mașina începe să vibreze în mod anormal	Daune sau părți slăbite.	Opriti mașina și deconectați cablul bujiei (Fig. 19.H). Verificați eventualele defecțiuni. Verificați dacă există părți slăbite și strângeți-le. Efectuați verificările, înlocuirile sau reparațiile la un centru de asistență autorizat.
8. Mașina a lovit un corp străin	Daune sau părți slăbite.	Opriti mașina și deconectați cablul bujiei (Fig. 19.H). Verificați eventualele defecțiuni. Verificați dacă există părți slăbite și strângeți-le. Efectuați verificările, înlocuirile sau reparațiile la un centru de asistență autorizat.

Dacă nu reușiți să rezolvați inconveniențele, chiar după executarea operațiilor de mai sus, contactați vânzătorul de la care ați achiziționat mașina.



INDICE

1. ОБЩИЕ СВЕДЕНИЯ.....	1
2. ПРАВИЛА БЕЗОПАСНОСТИ.....	2
3. ОЗНАКОМЛЕНИЕ С МАШИНОЙ.....	4
3.1 Описание машины и предусмотренное применение.....	4
3.2 Знаки безопасности.....	5
3.3 Идентификационный ярлык изделия.....	5
3.4 Основные компоненты.....	6
4. МОНТАЖ.....	6
4.1 Компоненты для монтажа.....	7
4.2 Монтаж рукояток.....	7
4.3 Выбор режущего приспособления и соответствующей защиты.....	7
4.4 Монтаж защиты режущего приспособления.....	8
4.5 Монтаж/демонтаж режущего приспособления.....	8
4.6 Монтаж трансмиссионной трубки (для моделей со съемным валом).....	9
4.7 Монтаж гибкой трансмиссионной трубки.....	9
5. УСТРОЙСТВА УПРАВЛЕНИЯ.....	10
5.1 Выключатель пуска/останова двигателя.....	10
5.2 Рычаг управления дросселем.....	10
5.3 Предохранительный рычаг дросселя.....	10
5.4 Рукоятка ручного пуска.....	10
5.5 Рычаг управления дросселем (Choke) (если имеется).....	10
5.6 Кнопка активации зажигания (праймера).....	10
5.7 Дисплей (при наличии).....	10
6. ЭКСПЛУАТАЦИЯ МАШИНЫ.....	10
6.1 Предварительные операции.....	11
6.2 Проверки безопасности.....	11
6.3 Запуск.....	12
6.4 Описание работы.....	12
6.5 Рекомендации по эксплуатации.....	14
6.6 Останов.....	14
6.7 После эксплуатации.....	14
7. ПЛАНОВОЕ ТЕХНИЧЕСКОЕ ОБСЛУЖИВАНИЕ.....	14
7.1 Общие сведения.....	14
7.2 Приготовление топливной смеси.....	15
7.3 Заправка.....	15
7.4 Очистка машины и двигателя.....	15
7.5 Крепежные гайки и винты.....	15
8. ВНЕОЧЕРЕДНОЕ ТЕХНИЧЕСКОЕ ОБСЛУЖИВАНИЕ.....	16
8.1 Смазка угловой передачи.....	16
8.2 Смазка гибкого вала.....	16
8.3 Очистка воздушного фильтра.....	16
8.4 Свеча.....	16
8.5 Обслуживание режущего приспособления.....	16
8.6 Заточка ножа для обрезки корда.....	17
8.7 Регулировка холостого хода.....	17
8.8 Карбюратор.....	17
9. ХРАНЕНИЕ.....	17
10. ПЕРЕМЕЩЕНИЕ И ТРАНСПОРТИРОВКА.....	18
11. СЕРВИСНОЕ ОБСЛУЖИВАНИЕ И РЕМОНТ.....	18
12. УСЛОВИЯ ГАРАНТИИ.....	18
13. ТАБЛИЦА ТЕХНИЧЕСКОГО ОБСЛУЖИВАНИЯ.....	19
14. ВЫЯВЛЕНИЕ НЕПОЛАДОК.....	20

1. ОБЩИЕ СВЕДЕНИЯ

1.1 КАК СЛЕДУЕТ ЧИТАТЬ ЭТО РУКОВОДСТВО

В тексте этого руководства отдельные параграфы, содержащие особенно важную информацию о технике безопасности или принципах работы устройства, выделены следующим образом:

ПРИМЕЧАНИЕ или **ВАЖНО** содержит уточнения или ссылки на другую ранее упомянутую информацию для предотвращения поломки машины или нанесения ущерба.

Знак  указывает на опасность. Несоблюдение данного предупреждения может привести к получению и нанесению травм и/или нанесению ущерба.

.....

 Пункты, обрамленные серой пунктирной
 рамкой, содержат описание опциональных ха-
 рактеристик, не присущих всем моделям, пред-
 ставленным в данном руководстве. Проверьте,
 есть ли данная характеристика в вашей модели.

Все обозначения "передний", "задний", "правый" и "левый" указываются относительно рабочего положения оператора.

1.2 ОБОЗНАЧЕНИЯ

1.2.1 Рисунки

Рисунки в данном руководстве по эксплуатации пронумерованы 1, 2, 3 и так далее.

Компоненты, показанные на рисунках, обозначены буквами А, В, С и так далее.

Ссылка на компонент С на рисунке 2 осуществляется при помощи фразы: «См. рис. 2.С» или просто «(рис. 2.С)».

Изображения на рисунках являются приближенными. Реальные детали могут отличаться от изображенных.

1.2.2 Названия глав

Данное руководство подразделяется на главы и пункты. Пункт под названием "2.1 Обучение" является подпунктом главы "2. Правила безопасности". Ссылки на главы и пункты обозначаются сокращением гл. или пункт и соответствующим номером. Пример: "гл. 2" или "пункт 2.1".

2. ПРАВИЛА БЕЗОПАСНОСТИ

2.1 ОБУЧЕНИЕ

⚠ Ознакомьтесь с органами управления и надлежющим использованием машины. Научитесь быстро останавливать машину. Несоблюдение мер предосторожности и рекомендаций может привести к пожарам и/или серьезным травмам.

- Национальный стандарт может устанавливать ограничения на использование машины.
- Ни в коем случае не разрешайте пользоваться машиной детям или лицам, недостаточно хорошо знакомым с правилами обращения с ней. Местное законодательство может устанавливать минимальный возраст пользователя.
- Никогда не используйте машину, если пользователь устал, плохо себя чувствует или находится под воздействием лекарств, наркотиков, алкоголя или веществ, снижающих скорость рефлексов и уровень внимания.
- Помните, что оператор или пользователь несет ответственность за несчастные случаи или ущерб, нанесенный другим лицам или их имуществу. Пользователь несет ответственность за оценку потенциальных рисков на участке, на котором он работает, кроме того, он должен принять все меры предосторожности, чтобы обеспечить свою безопасность и безопасность окружающих, в особенности на склонах, неровных, скользких или неустойчивых поверхностях.
- Если вы намерены передать или одолжить машину другим лицам, удостоверьтесь, что они ознакомились с указаниями по эксплуатации, изложенными в настоящем руководстве.

2.2 ПРЕДВАРИТЕЛЬНЫЕ ОПЕРАЦИИ

Средства индивидуальной защиты (СИЗ)

- Надевайте прилегающую защитную одежду с защитой от порезов, противовибрационные перчатки, каску, защитные очки, пылезащитную маску, наушники для защиты органов слуха и обувь с защитой от порезов и с нескользящей подошвой.
- Не надевайте шарфы, халаты, колье, браслеты, развевающуюся одежду, а также одежду со шнурами и галстуки, а также любые висячие или широкие аксессуары, которые могут застрять в машине или в предметах и материалах, находящихся на рабочем месте.
- Должным образом соберите длинные волосы.

Рабочий участок / Машина

- Внимательно осмотрите рабочий участок и уберите все, что может быть выброшено ма-

шиной, либо повредить режущее приспособление/вращающиеся органы(камни, ветки, проволоку, кости и т.д.).

Двигатели внутреннего сгорания: топливо

⚠ ОПАСНОСТЬ! Топливо легко воспламеняется.

- Храните бензин и топливную смесь в канистрах, специально предусмотренных для данной цели, в безопасном месте, вдали от источников тепла и открытого пламени.
- Не оставляйте канистры в пределах досягаемости детей.
- Очищайте канистры от остатков травы, листьев или излишков смазки
- Не курите во время заправки или доливки топлива, а также вообще при обращении с топливом.
- Заливайте топливо через воронку, только под открытым небом.
- Избегайте вдыхания паров топлива.
- Не добавляйте топливо и не снимайте пробку бака, когда двигатель работает или когда он горячий.
- Медленно откройте пробку бака, чтобы постепенно сбросить внутреннее давление.
- Не приближайте пламя к заправочному отверстию бака, чтобы проверить его содержимое.
- В случае разлива топлива не запускайте двигатель, уберите машину с места разлива топлива и примите меры по предупреждению возгорания до тех пор, пока топливо не испарится и его пары не рассеются.
- Всегда возвращайте на место и плотно закручивайте пробки бака и канистры с топливом.
- Немедленно уберите все следы топлива, которое пролилось на машину или на землю.
- Не запускайте машину в месте заправки; запуск двигателя необходимо осуществлять на расстоянии не менее, чем 3 метра от места заправки топливом.
- Избегайте контакта топлива с одеждой и, в таком случае, переодеться перед запуском двигателя.



2.3 ВО ВРЕМЯ РАБОТЫ

Рабочий участок

- Не включайте двигатель в закрытом пространстве, где может скопиться опасный угарный газ. Операции запуска должны проводиться на открытом воздухе или в хорошо проветриваемом помещении. Помните, что выхлопные газы токсичны.
- Во время запуска машины не направляйте глушитель и, следовательно, выхлопные газы на легковоспламеняющиеся материалы.
- Не используйте машину во взрывоопасной среде, поблизости от горючих жидкостей, газа

- или пыли. Электрические контакты или механическое трение могут образовать искры, которые могут воспламенить пыль или пары.
- Работайте только при дневном свете или при хорошем искусственном освещении, в условиях хорошей видимости.
 - На рабочем участке не должно быть взрослых людей, детей и животных. Необходимо, чтобы другой взрослый человек смотрел за детьми.
 - Удостоверьтесь, что другие люди находятся на расстоянии не менее 15 м от радиуса действия машины или на расстоянии, по меньшей мере, 30 м в случае кошения в тяжелых условиях.
 - Избегайте, по возможности, работать на мокрой или скользкой почве, или на любой крутой или неровной поверхности, не обеспечивающей устойчивости оператора во время работы.
 - Обращайте особое внимание на неровности почвы (кочки, канавы), на уклон, на скрытые опасности и наличие возможных препятствий, которые могут ограничить видимость.
 - Соблюдайте осторожность, работая рядом с обрывами, канавами и берегами водоемов.
 - На наклонных участках работайте в поперечном направлении и ни в коем случае не вверх/вниз, будьте особенно внимательны при изменении направления, удостоверьтесь, что у вас имеется собственная точка опоры, и всегда находитесь позади режущего приспособления.
 - Когда вы работаете на машине рядом с проезжей частью, учитывайте потенциальное присутствие транспортных средств.

Правила поведения во время работы

- Во время работы необходимо всегда крепко удерживать машину обеими руками, силовой агрегат должен быть расположен с правой стороны от оператора, а режущее приспособление ниже уровня пояса.
- Примите устойчивое и прочное положение, и соблюдайте осторожность.
- Никогда не работайте бегом, только шагом.
- Во время работы машина должна быть всегда прикреплена к системе подвески.
- Всегда держите руки и ноги на расстоянии от режущего приспособления как во время запуска, так и во время работы на машине.
- Внимание: режущий элемент продолжает вращаться в течение нескольких секунд после его выключения или после выключения двигателя
- Помните о том, что режущее приспособление может отбрасывать предметы.
- Следите, чтобы режущее приспособление не сильно ударилось о посторонние предметы/препятствия. Если режущее приспособление ударится о какое-либо препятствие/предмет, может произойти отскок (kickback). Этот контакт может вызвать быстрый рывок в противоположном направлении, и режущее приспособление сначала отскочит вверх, а потом к оператору. Отскок может привести к потере контроля над машиной, что может повлечь за собой опаснейшие последствия. Для предотвращения отскока примите следующие меры предосторожности:
 - Держите машину крепко обеими руками, расположите свое туловище и руки таким образом, чтобы Вы могли противодействовать силе отскока.
 - Не держите руки слишком высоко и не работайте выше уровня пояса.
 - Используйте только режущие приспособления, утвержденные изготовителем.
 - Следуйте указаниям изготовителя по техобслуживанию режущего приспособления.
- Уделяйте особое внимание риску травм, исходящему от любого устройства, предназначенного для обрезки корда.
- Внимание: Режущее приспособление продолжает вращаться даже после выключения двигателя.
- Не прикасаться к деталям двигателя, которые во время использования нагреваются. Риск получения ожогов.
- Во избежание пожарной опасности не оставляйте машину с горячим двигателем среди листьев, сухой травы или других воспламеняющихся материалов.
-  В случае поломки или аварий во время работы следует незамедлительно выключить двигатель и убрать машину, чтобы она не нанесла еще больший ущерб; если произошел несчастный случай и оператор или третьи лица получили травмы, незамедлительно принять меры по помощи пострадавшим, наиболее подходящие в конкретной ситуации, и обратиться в медицинское учреждение для необходимого лечения. Тщательно удалите материал, который может нанести ущерб или травмы людям и животным, которые могут его не заметить.
-  Значения уровня шума и вибрации, указанные в настоящем руководстве, являются максимальными рабочими значениями машины. Использование несбалансированного режущего элемента, слишком высокая скорость, отсутствие технического обслуживания существенно влияют на уровень шума и вибрацию. Следовательно, необходимо принять профилактические меры для устранения возможного ущерба, вызванного высоким уровнем шума и вибрационными нагрузками; выполнять обслуживание машины, надевать противошумные наушники, делать перерывы во время работы.
-  Продолжительное воздействие вибрации может нанести ущерб нервно-сосудистой системе (эти состояния известны как "синдром

Рейно" или "белой руки"), особенно у людей, страдающих расстройством кровообращения. Симптомы могут проявляться на руках, запястьях и пальцах в виде потери чувствительности, онемения, зуда, боли, бледности и изменения структуры кожи. Эти симптомы могут усилиться под воздействием низкой температуры окружающей среды и/или слишком сильным сжиманием рукояток. При появлении симптомов следует снизить время использования машины и обратиться к врачу.

Ограничения в применении

- Нельзя позволять работать с машиной людям, которые не в состоянии крепко удерживать ее двумя руками и/или находиться в положении устойчивого равновесия во время работы.
- Никогда не пользоваться машиной с поврежденными, отсутствующими или неправильно расположенными защитными приспособлениями.
- Не изменять параметры двигателя, это может привести к перегрузке. Если двигатель работает на слишком большой скорости, риск травмы возрастает.
- Не подвергайте машину чрезмерным нагрузкам и не используйте маленькую машину для выполнения тяжелой работы; использование подходящей машины снижает риск и повышает качество работы.

2.4 ТЕХНИЧЕСКОЕ ОБСЛУЖИВАНИЕ, ХРАНЕНИЕ И ТРАНСПОРТИРОВКА

Регулярное техническое обслуживание и правильное хранение являются залогом безопасности машины и поддержания ее эксплуатационных качеств.

⚠ *Ни в коем случае не используйте машину с износившимися или поврежденными частями. Поврежденные и износившиеся детали всегда необходимо заменять, они не подлежат ремонту. Использовать только оригинальные запасные части: использование неоригинальных запчастей и/или неправильная установка деталей ставит под угрозу безопасность машины, это может стать причиной несчастного случая или травмы и освобождает Производителя от каких-либо обязательств или ответственности.*

Техническое обслуживание

- Чтобы уменьшить риск пожара, следует регулярно проверять отсутствие утечки масла и/или топлива.
- Во время наладки машины необходимо работать очень внимательно во избежание попадания пальцев в щель между движущимся режущим приспособлением и неподвижными узлами машины.

Хранение

- Не ставьте машину с топливом в баке в помещение, где испарения топлива могут вступить в контакт с пламенем, искрой или источником сильного тепла.
- Для снижения риска пожара не оставлять контейнеры с отходами в помещении.

2.5 ОХРАНА ОКРУЖАЮЩЕЙ СРЕДЫ

Охрана окружающей среды должна являться важным и приоритетным аспектом при пользовании машиной, в соответствии с интересами общества и среды, в которой мы живем.

- Старайтесь не беспокоить окружающих. Используйте машину только в разумное время (не рано утром и не поздно вечером, когда вы можете помешать окружающим).
- Строго соблюдайте местные нормы по утилизации упаковки, масел, топлива, фильтров, поврежденных частей или любых элементов со значительным влиянием на окружающую среду; эти отходы не должны выбрасываться с бытовым мусором, а собираться отдельно и передаваться в специальные центры сбора отходов, выполняющие их переработку.
- Строго соблюдать действующие на местном уровне правила по вывозу отходов.
- После завершения срока службы машины не выбрасывайте ее с бытовым мусором, а обратитесь в центр сбора отходов в соответствии с действующим местным законодательством.

3. ОЗНАКОМЛЕНИЕ С МАШИНОЙ

3.1 ОПИСАНИЕ МАШИНЫ И ПРЕДУСМОТРЕННОЕ ПРИМЕНЕНИЕ

Данная машина относится к садовой технике и представляет собой переносной кусторез/триммер с тепловым двигателем, предусмотренный для любительского использования.

Машина состоит, главным образом, из двигателя, который при помощи приводного вала, вставленного в трубу, и угловой передачи приводит в действие режущее приспособление, которое может быть разного типа для выполнения различных функций.

Оператор удерживает машину при помощи системы подвески и управляет ей, всегда находясь на безопасном расстоянии от режущего приспособления.

3.1.1 Предусмотренное использование

Эта машина разработана и изготовлена для:

- кошения травы и недревесной растительности при помощи нейлонового корда, помещенного в триммерную головку;
- для кошения высокой травы, стрижки кустарников, среза ветвей диаметром до 2 см при помощи металлических или пластиковых ножей;
- резки частей дерева и валки небольших деревьев (только пильным диском, если его использование разрешено);
- Машиной должен управлять только один человек.

3.1.2 Неправильное использование

Любое другое использование, отличное от вышеупомянутого, может создать опасность и причинить ущерб людям и/или имуществу. Входит в понятие неправильного использования (в качестве примера, но не ограничиваясь этими случаями):

- использовать машину для уборки территории;
- подравнивать изгородь или выполнять другие работы, при которых режущее приспособление находится не на уровне земли;
- подрезка деревьев;
- использование машины в положении, когда режущее приспособление находится выше пояса оператора;
- использовать машину для резки материалов, не имеющих растительного происхождения;
- применение режущих приспособлений, отличных от указанных в главе "Технические характеристики". Опасность серьезных ран и травм;
- пользование машиной несколькими операторами.

ВАЖНО *Ненадлежащее использование машины влечет за собой утрату силы гарантии и снимает с изготовителя всю ответственность, возлагая на пользователя ответственность за издержки в случае порчи имущества, получения травм или нанесения ущерба третьим лицам.*

3.2 ЗНАКИ БЕЗОПАСНОСТИ

На машине имеются различные символы (рис. 2). Они призваны напоминать оператору о необходимости внимательной и осторожной эксплуатации.

Значение символов:



ВНИМАНИЕ! ОПАСНОСТЬ!

Данная машина при неправильном использовании может быть опасной для оператора и окружающих.



ВНИМАНИЕ! Прежде, чем пользоваться машиной, прочтите руководство по эксплуатации.



Оператор, работающий на данной машине в нормальных условиях непрерывной работы в течение дня, может быть подвержен воздействию уровня шума, равного или превышающего 85 дБ (А). Используйте средства защиты слуха, защитные очки и защитную каску.



Надевайте защитные перчатки и защитную обувь!



ОПАСНОСТЬ ОТБРАСЫВАНИЯ ПРЕДМЕТОВ! Во время использования машины люди и домашние животные должны находиться от неё на расстоянии более 15 м!



Максимальная скорость режущего приспособления.



Не использовать круглые пильные диски. **Опасность: Использование круглых пильных дисков на моделях, где их использование не предусмотрено, подвергает пользователя риску серьезных травм или даже смертельной опасности.**



ВНИМАНИЕ! Бензин легко воспламеняется. Дайте двигателю остыть в течение хотя бы 2 минут перед заправкой.



Учитывайте толчок ножа.



ВНИМАНИЕ! - Не приближайтесь к горячим поверхностям.

ВАЖНО Поврежденные или нечитаемые наклейки нуждаются в замене. Закажите новые наклейки в авторизованном сервисном центре.

3.3 ИДЕНТИФИКАЦИОННЫЙ ЯРЛЫК ИЗДЕЛИЯ

На идентификационном ярлыке изделия указана следующая информация (Рис. 1):

1. Уровень звуковой мощности
2. Знак соответствия директиве
3. Месяц / Год изготовления
4. Тип машины
5. Заводской номер
6. Наименование и адрес изготовителя
7. Код изделия

Впишите идентификационные данные машины в специальные поля на ярлыке, помещенном на обратной стороне обложки.

ВАЖНО Указывайте идентификационные данные, указанные на идентификационном ярлыке, каждый раз при обращении в авторизованный сервисный центр.

ВАЖНО Образец декларации соответствия находится на последних страницах руководства.

3.4 ОСНОВНЫЕ КОМПОНЕНТЫ

Машина состоит из следующих основных составных частей, которые выполняют следующие функции (рис. 1):

- A. Двигатель:** обеспечивает движение режущего приспособления с помощью вала трансмиссии и угловой передачи.
- B. Трансмиссионная трубка:** внутри расположен трансмиссионный вал, функцией которого является передача вращательного движения угловой передаче.
 1. Жесткая трансмиссионная трубка
 2. Гибкая трансмиссионная трубка
- C. Угловая передача:** конечная часть трансмиссионной трубки, которая передаёт движение режущему приспособлению.
- D. Режущее приспособление:** это элемент, предназначенный для стрижки растений
 1. **Триммерная головка:** режущее приспособление с нейлоновым кордом.
 2. **3-лопастной, 4-лопастной и 8-лопастной нож:** режущее приспособление с металлическим диском.
 3. **Пильный диск** (если разрешён): режущее приспособление с круговым металлическим диском с периферийными острыми зубцами.
- E. Защита режущего приспособления:** это защитное устройство, предотвращающее выброс собранных режущими приспособлениями предметов на большое расстояние от машины.
 1. Триммерная головка
 2. Пильный диск (если разрешён)

F. Передняя рукоятка: эта рукоятка полукруглой формы позволяет управлять машиной, к ней прикреплено устройство защиты ног.

G. Задняя рукоятка: позволяет управлять машиной, и на ней находятся главные органы управления для включения/выключения/ускорения.

H. Устройство защиты ног: это предохранительное устройство предотвращает случайный контакт с режущим приспособлением во время использования.

I. Рукоятка: ручка "бычьих рогов", расположенная поперечно валу и асимметрично по отношению к нему; позволяет управлять машиной, и справа на ней находятся главные органы управления для включения/выключения/ускорения.

J. Дисплей: отображается информация относительно функционирования и технического обслуживания машины.

K. Точка крепления (системы подвески): место прикрепления системы подвески к машине.

L. Система подвески: совокупность тканевых ремней, которые надеваются на плечи и помогают удерживать вес машины во время работы.

1. одинарный ремень
2. двойной ремень
3. ранцевый

M. Защита нога (для транспортировки и перемещения машины): защищает от случайного контакта с режущим приспособлением, который может привести к серьезным травмам.

4. МОНТАЖ

ВАЖНО Правила безопасности приведены в гл. 2. Строго соблюдайте указания для предотвращения серьезных рисков и опасности.

В связи со складированием и транспортировкой некоторые составные части машины не собираются непосредственно на заводе, их необходимо собрать после удаления упаковочного материала, согласно следующим указаниям.



Распаковка и завершение монтажа должны выполняться на твердой и ровной

поверхности, где достаточно места для перемещения машины и ее упаковки, необходимо всегда пользоваться соответствующими инструментами. Перед использованием машины необходимо выполнить все указания, изложенные в разделе "МОНТАЖ".

4.1 КОМПОНЕНТЫ ДЛЯ МОНТАЖА

В упаковке имеются компоненты для монтажа.

4.1.1 Распаковка

1. Вскрываете упаковку осторожно и внимательно, чтобы не потерять компоненты.
2. Ознакомьтесь с документами, лежащими в коробке, в том числе, с данным руководством.
3. Извлеките из коробки все отдельные компоненты.
4. Выньте кусторез из коробки.
5. Выбросьте коробку и упаковочные материалы в соответствии с местным законодательством.

4.2 МОНТАЖ РУКОЯТОК

4.2.1 Монтаж передней рукоятки - Тип I

1. Установите наконечник (Рис. 3.А), вставив штифт (Рис. 3.А.1) в одно из предусмотренных на трансмиссионной трубке отверстий.
2. Установите переднюю рукоятку, оснащённую защитным барьером для ног (Рис. 3.В), с помощью двух винтов (Рис. 3.С), не смещая при этом две антивибрационные полумуфты (Рис.3.Д).
3. Затяните до упора винты (Рис. 3.С).

4.2.2 Монтаж передней рукоятки - Тип II

1. Установите наконечник (рис. 4.А), вставив штифт (рис. 4.А.1) в одно из предусмотренных на трансмиссионной трубке отверстий.
2. Установите переднюю рукоятку (рис. 4.В) с помощью винтов (рис. 4.С).
3. Затяните до упора винты (рис. 4.С).

4.2.3 Монтаж рукоятки - Тип III

1. Отверните центральный маховичок (рис. 5.А) и удалите наконечник (рис. 5.В).
2. Вставьте рукоятку (Рис. 5.С) таким образом, чтобы устройства управления оказались справа.
3. Установите рукоятку в наиболее удобное рабочее положение и заблокируйте ее с помощью наконечника (рис. 5.В) и маховичка (рис. 5.А).
4. Прикрепите оболочку для устройств управления (рис. 5.Д) к специальному кабельному зажиму (рис. 5.Е).

ПРИМЕЧАНИЕ *Отвернув маховичок (Рис. 5.А), можно повернуть рукоятку, чтобы уменьшить габариты при хранении.*

4.2.4 Монтаж рукоятки - Тип IV

1. Установите наконечник (рис. 6.А), вставив штифт (рис. 6.А.1) в одно из предусмотренных на трансмиссионной трубке отверстий.
2. Вставьте рукоятку (рис. 6.В) таким образом, чтобы устройства управления оказались справа.
3. Установите рукоятку в наиболее удобное рабочее положение и заблокируйте ее с помощью винтов (рис. 6.С).

4.2.5 Монтаж рукоятки - Тип V

1. Вставьте рукоятку (рис. 7.А) в выемку на трансмиссионной трубке (рис. 7.В) таким образом, чтобы устройства управления оказались справа.
2. Завинтите, а затем затяните маховичок (рис. 7.С) рукоятки (рис. 7.А).

4.3 ВЫБОР РЕЖУЩЕГО ПРИСПОСОБЛЕНИЯ И СООТВЕТСТВУЮЩЕЙ ЗАЩИТЫ

 **Каждое режущее приспособление должно иметь соответствующую защиту, как указано в таблице "Технические характеристики".**

Выберите наиболее подходящее режущее приспособление для требуемой работы, руководствуясь следующими общими рекомендациями:

- **триммерная головка** позволяет убрать высокую траву и недревесную растительность у оград, стен, фундаментов, тротуаров, вокруг деревьев и т.д. или полностью очистить определенный участок сада;

- **3-лопастные, 4-лопастные и 8-лопастные ножи** предусмотрены для резки сухих веток и небольших кустов диаметром до 2 см;

- **пильный диск (если разрешён)** обеспечивает резку частей дерева и валку небольших деревьев.

ВАЖНО *Каждый раз при смене режущего приспособления необходимо снимать все компоненты устройства.*

4.4 МОНТАЖ ЗАЩИТЫ РЕЖУЩЕГО ПРИСПОСОБЛЕНИЯ

 **Используйте защитные перчатки.**

4.4.1 Монтаж защиты режущего приспособления (триммерная головка, нож с 3, 4 и 8 лопастями) - Тип I

1. Отверните винты (Рис. 8.А).
2. Установите защиту (рис. 8.С) в отверстия на моторном блоке (рис. 8.В).
3. Прикрепите защитное устройство (рис. 8.С), затянув до упора винты (рис. 8.А).

ПРИМЕЧАНИЕ *На защите режущего приспособления (Рис. 8.Е) имеется следующий знак:*

 Он указывает направление вращения режущего приспособления.

4.4.2 Монтаж защиты режущего приспособления (триммерная головка, нож с 3, 4 и 8 лопастями) - Тип II

ВАЖНО *При каждом использовании этой защиты проверяйте, чтобы была установлена пластинка трансмиссионной трубки (рис. 9.В, рис. 9.Е).*

1. Отверните винты (Рис. 9.А).
2. Установите защиту (рис. 9.С) в отверстия на моторном блоке (рис. 9.В).
3. Прикрепите защитное устройство (рис. 9.С), затянув до упора винты (рис. 9.А).

ПРИМЕЧАНИЕ *На защите режущего приспособления (Рис. 9.Е) имеется следующий знак:*

 Он указывает направление вращения режущего приспособления.

4.4.3 Монтаж защиты режущего приспособления (триммерная головка) - Тип III

1. Снимите защитную крышку (рис. 10.А) с конца нижней части штока (рис. 10.В).
2. Прикрепите защитное устройство (рис. 10.С) к опоре (рис. 10.Д) с помощью имеющихся винтов (рис. 10.Е).

ПРИМЕЧАНИЕ *На защите режущего приспособления (рис. 10.С) имеется следующий знак:*

 Он указывает направление вращения режущего приспособления.

4.4.4 Монтаж защиты режущего приспособления (пильный диск, если его использование разрешено)

 **Данная защита не должна использоваться для других режущих приспособлений.**

1. Снимите защиты, используемые для других режущих приспособлений.
2. Расположите защитное устройство (рис. 11.В) в соответствии с отверстиями моторного блока (рис. 11.А).
3. Прикрепите защитное устройство (рис. 11.В), затянув до упора винты (рис. 11.С).

4.5 МОНТАЖ/ДЕМОНТАЖ РЕЖУЩЕГО ПРИСПОСОБЛЕНИЯ

 **Используйте защитные перчатки.**

4.5.1 Монтаж триммерной головки - Тип I

1. Установите внутреннее стопорное кольцо (рис. 12.А) на вал, соблюдая указанное направление, убедившись в том, что шлицы идеально совпадают со шлицами угловой передачи (рис. 12.В).
2. Вставьте ключ (рис. 12.С) в специальное отверстие на угловой передаче (рис. 12.Д) и поверните вручную стопорное кольцо, фиксируя ключ (рис. 12.С) и блокируя вращение.
3. Установите триммерную головку (Рис. 12.В), завинтив ее против часовой стрелки.

- Удалите ключ (Рис. 12. С), чтобы возобновить вращение.

ВАЖНО При использовании триммерной головки необходимо всегда устанавливать защиту (рис. 12.Е) триммера (рис. 32.А).

4.5.2 Демонтаж триммерной головки - Тип I

- Вставьте ключ (рис. 12.С) в специальное отверстие на угловой передаче (рис. 12.Д) и поверните вручную стопорное кольцо, фиксируя ключ (рис. 12.С) и блокируя вращение.
- Снимите триммерную головку (Рис. 12.Ф), отвернув её по часовой стрелке.

4.5.3 Монтаж триммерной головки - Тип II

- С помощью подходящего ключа заблокируйте вращение вала (рис. 12.Г).
- Установите триммерную головку (рис. 12.Н), завинтив ее по часовой стрелке.

4.5.4 Демонтаж триммерной головки - Тип II

- С помощью подходящего ключа заблокируйте вращение вала (рис. 12.Г).
- Снимите триммерную головку (рис. 12.Н), отвернув ее против часовой стрелки.

4.5.5 Монтаж 3-лопастного, 4-лопастного, 8-лопастного ножа и пильного диска (если его использование разрешено)

 **Установите защиту на нож.**

- Установите внутреннее стопорное кольцо (рис. 13.А, рис. 14.А) на вал в указанном направлении, убедившись в том, что шлицы идеально совпадают со шлицами угловой передачи (рис. 13.В, рис. 14.В).
- Установите нож (рис. 13.С, рис. 14.С) и внешнее стопорное кольцо (рис. 13.Д, рис. 14.Д) плоской стороной к ножу.
- Вставьте ключ, входящий в комплект, (рис. 13.Е, рис. 14.Е) в специальное отверстие на моторном блоке, поворачивайте нож вручную (рис. 13.С, рис. 14.С) и проталкивайте ключ (рис. 13.Е, рис. 14.Е), пока он не заблокируется в отверстии угловой передачи (рис. 13.В, рис. 14.В), блокируя вращение.
- Установите картер (рис. 13.Ф, рис. 14.Ф) и заверните гайку (рис. 13.Г, рис. 14.Г) против часовой стрелки, затянув ее до упора (25 Н·м).
- Удалите ключ (рис. 13.Е, рис. 14.Е), чтобы возобновить вращение.

4.5.6 Демонтаж 3-лопастного, 4-лопастного, 8-лопастного ножа и пильного диска (если его использование разрешено)

 **Установите защиту на нож.**

- Вставьте ключ, входящий в комплект, (рис. 13.Е, рис. 14.Е) в специальное отверстие, поворачивайте нож вручную (рис. 13.С, рис. 14.С) и проталкивайте ключ (рис. 13.Е, рис. 14.Е), пока он не заблокируется в отверстии угловой передачи (рис. 13.В, рис. 14.В), блокируя вращение.
- Отверните гайку (рис. 13.Г, рис. 14.Г) по часовой стрелке и снимите картер (рис. 13.Ф, рис. 14.Ф).
- Снимите внешнее стопорное кольцо (рис. 13.Д, рис. 14.Д), затем снимите нож (рис. 13.С, рис. 14.С) и внутреннее стопорное кольцо (рис. 13.А, рис. 14.А).

4.6 МОНТАЖ ТРАНСМИССИОННОЙ ТРУБКИ (ДЛЯ МОДЕЛЕЙ СО СЪЕМНЫМ ВАЛОМ)

- Извлеките стопорный штифт (рис. 15.А) и нажмите на нижнюю часть вала (рис. 15.В) до щелчка стопорного штифта (рис. 15.А) в отверстии (рис. 15.С) вала. Для облегчения монтажа вала можно слегка поворачивать его нижнюю часть (рис. 15.В) в обе стороны; правильность установки можно отследить по штифту (рис. 15.А), который должен быть полностью утоплен.
- По завершении установки затяните до упора ручку (рис. 15.Д).

4.7 МОНТАЖ ГИБКОЙ ТРАНСМИССИОННОЙ ТРУБКИ

- Удалите защитные колпачки (рис. 16.А) с обоих концов гибкой трансмиссионной трубки (рис. 16.В), учитывая, что они отличаются друг от друга.
- Снимите защитную крышку (рис. 17.А) с трубки (рис. 17.В), выступающей из задней рукоятки (рис. 17.С).
- Вставьте конец с пазом (рис. 17.Д) в трубку (рис. 17.В), выступающую из задней рукоятки (рис. 17.С), и закрепите ее с помощью винта (рис. 17.Е), убедившись в ее фиксации.
- Нажмите на штифт (рис. 18.А) и вставьте гибкую трубку (рис. 18.В) в гнездо моторного блока (рис. 18.С).
- Отпустите штифт (рис. 18.А), чтобы заблокировать конец трубки (рис. 18.В).
- Снимите резиновый защитный элемент (рис. 18.Д) и проведите через него провода (рис. 18.Е).

7. С помощью отвертки откройте предохранительное устройство провода дросселя (рис. 18.F).
8. Подсоедините провода (рис. 18.G) и (рис. 18.H).
9. Закройте предохранительное устройство (рис. 18.F).
10. Подсоедините разъемы (рис. 18.I) и (рис. 18.L).
11. Установите обратно резиновый защитный элемент (рис. 18.D).

5. УСТРОЙСТВА УПРАВЛЕНИЯ

5.1 ВЫКЛЮЧАТЕЛЬ ПУСКА/ОСТАНОВА ДВИГАТЕЛЯ

Обеспечивает останов и пуск двигателя. Выключатель имеет два положения (Рис. 19.A):

 STOP - двигатель останавливается и не может быть запущен.

 START - двигатель может быть запущен и приведён в действие.

5.2 РЫЧАГ УПРАВЛЕНИЯ ДРОССЕЛЕМ

Позволяет включать и регулировать скорость режущего приспособления.

Включение рычага управления дросселем (рис. 19.B) возможно только при одновременном нажатии предохранительного рычага дросселя (рис. 19.C).

Правильная рабочая скорость регулируется, отжимая рычаг управления дросселем (Рис. 19.B) до упора.

5.3 ПРЕДОХРАНИТЕЛЬНЫЙ РЫЧАГ ДРОССЕЛЯ

Предохранительный рычаг дросселя (рис. 19.C) обеспечивает приведение в действие рычага управления дросселем (рис. 19.B).

5.4 РУКОЯТКА РУЧНОГО ПУСКА

Обеспечивает ручной пуск двигателя (Рис. 19.I).

5.5 РЫЧАГ УПРАВЛЕНИЯ ДРОССЕЛЕМ (СНОКЕ) (ЕСЛИ ИМЕЕТСЯ)

Используется для пуска холодного двигателя. Дроссель имеет два положения (рис. 19.E):

 Положение А - Дроссель выключен (обычное функционирование и пуск горячего двигателя).

 Положение В - Дроссель выключен (для пуска холодного двигателя).

5.6 КНОПКА АКТИВАЦИИ ЗАЖИГАНИЯ (ПРАЙМЕРА)

 При нажатии на резиновую кнопку системы зажигания в карбюратор поступает топливо, упрощая таким образом запуск двигателя (рис. 19.F).

5.7 ДИСПЛЕЙ (ПРИ НАЛИЧИИ)

На дисплее (рис. 19.J) отображается информация о функционировании и техническом обслуживании машины.

RPM Счётчик числа оборотов.



Цифры на дисплее показывают число оборотов двигателя.





Счётчик часов работы.

Цифры на дисплее показывают количество часов (H) и минут (M) работы машины.

MAINTENANCE Техническое обслуживание.

 Иконка  показывает, что техническое обслуживание не требуется.

 Иконка  начинает мигать при достижении часового интервала технического обслуживания. Периодичность и описание операций технического обслуживания приведены в "Таблице технического обслуживания" (см. главу 13). Мигание продолжается в течение 1 часа.

6. ЭКСПЛУАТАЦИЯ МАШИНЫ

ВАЖНО Правила безопасности приведены в гл. 2. Строго соблюдайте указания для предотвращения серьезных рисков и опасности.

ВАЖНО Машина поставляется без топлива.

6.1 ПРЕДВАРИТЕЛЬНЫЕ ОПЕРАЦИИ

Перед использованием машины:

1. поставьте машину в горизонтальное положение и чтобы она прочно опиралась на землю;
2. выберите наиболее подходящее режущее приспособление для требуемой работы (пункт 4.3);
3. залейте топливо. Способы приготовления топливной смеси и меры предосторожности при заливке топлива см. пункт 7.2 и пункт 7.3);
4. правильно наденьте систему подвески (см. пункт 6.1.1).

6.1.1 Использование системы подвески

Ремни должны быть отрегулированы в зависимости от роста и телосложения оператора.

• Модели с одинарным ремнем

Перед тем, как крепить машину к специальному креплению, следует надеть систему подвески.

Ремень (рис. 20.A) должен проходить через левое плечо вдоль правого бока.

Необходимо надеть ремень таким образом, чтобы:

- опора (рис. 20.A.1), карабин крепления к машине (рис. 20.A.2) и устройство быстрого открепления (рис. 20.A.3) находились с правой стороны.

• Модели с двойным ремнём

Перед тем, как крепить машину к специальному креплению, следует надеть систему подвески.

Необходимо надеть ремень (рис. 20.B) таким образом, чтобы:

- опора (рис. 20.B.1), карабин крепления к машине (рис. 20.B.2) и устройство быстрого открепления (рис. 20.B.3) находились с правой стороны;
- устройство быстрого открепления находилось спереди (рис. 20.B.4);
- пересечение ремней происходило на спине оператора (рис. 20.B.6);
- защелки были правильно защелкнуты (рис. 20.B.5).

Ремни должны быть натянуты таким образом, чтобы равномерно распределять груз на плечах.

ВАЖНО В случае опасности отсоедините машину с помощью устройства быстрого открепления (рис. 20.B.3).

• Ранцевые модели

Ранец необходимо надеть после включения машины.

Ранец (рис. 20.C) необходимо надевать так, чтобы:

- лямки располагались на плечах оператора (рис. 20.C.1);
- защелки были правильно защелкнуты (рис. 20.C.2).
- карабин крепления к машине находился с правой стороны (рис. 20.C.3);
- устройство быстрого открепления находилось спереди (рис. 20.C.4);

Ремни должны быть натянуты таким образом, чтобы равномерно распределять груз на плечах.

ВАЖНО В случае опасности отсоедините систему подвески с помощью устройства быстрого открепления (рис. 20.C.4).

6.2 ПРОВЕРКИ БЕЗОПАСНОСТИ

Выполните следующие проверки безопасности и удостоверьтесь, что результаты проверок соответствуют данным, приведенным в таблице.

⚠ Прежде чем приступить к работе, всегда проверяйте безопасность машины.

6.2.1 Общая проверка

Предмет	Результат
Рукоятки (Рис. 1.F, Рис. 1.G, Рис. 1.I)	Чистые, сухие, они должны быть установлены правильно и прочно прикреплены к машине.
Защита режущего приспособления (рис. 1.E.1, рис. 1.E.2)	Должна быть правильно установлена и прочно прикреплена к машине, соответствовать используемому режущему приспособлению, на ней не должно быть признаков износа/старения и повреждений.
Точка крепления системы подвески (рис. 1.K)	Правильно расположена
Устройство быстрого открепления (рис. 20.A.3, рис. 20.B.3, рис. 20.C.4)	Эффективное. Должно позволить быстро освободиться от машины в случае опасности.
Винты на машине и режущем приспособлении	Прочно затянуты (не ослаблены)
Режущее приспособление (рис. 1.D.1, рис. 1.D.2, рис. 1.D.3)	Не должно быть поврежденным или изношенным.
Металлический нож (если установлен) (рис. 1.D.2, рис. 1.D.3)	Должен быть хорошо заточен

Воздушный фильтр (Рис. 29.С)	Должен быть чистым
Электрические кабели и кабель свечи зажигания	Должны быть целыми, чтобы исключить возможность образования искр.
Колпачок свечи зажигания (Рис. 19.Н)	Должен быть целым и правильно установлен на свечу

6.2.2 Проверка работы машины

Действие	Результат
Запустите машину (пункт 6.3)	В режиме холостых оборотов двигателя режущее приспособление (рис. 1.D.1, рис. 1.D.2, рис. 1.D.3.) двигаться не должно.
Одновременно нажмите на рычаг управления дросселем (рис. 19.В) и на предохранительный рычаг дросселя (рис. 19.С).	Рычаги должны перемещаться беспрепятственно, без приложения усилий.
Отпустите рычаг управления дросселем (рис. 19.В) и предохранительный рычаг дросселя (рис. 19.С)	Рычаги должны автоматически и быстро вернуться в нейтральное положение, а двигатель должен вернуться в режим холостого хода.
Нажмите на рычаг управления дросселем (Рис. 19.В)	рычаг управления дросселем останется заблокированным (Рис. 19.В).
Поверните выключатель пуска/остановка двигателя (Рис. 19.А)	Выключатель должен легко переключиться из одного положения в другое.

⚠ Если результат любой проверки отличается от приведенного в таблице, пользоваться машиной нельзя! Сдайте машину в сервисный центр для выполнения проверок и ремонта.

6.3 ЗАПУСК

Перед тем, как запустить двигатель:

1. поставьте машину в устойчивое положение на землю;
2. снимите защиту режущего приспособления (рис. 1.М) (если применялась);
3. убедитесь, что нож (рис. 1.D.2, рис. 1.D.3) (если применялся) не касается земли или других предметов.

6.3.1 Холодный пуск

⚠ Под холодным пуском подразумевается пуск, осуществляемый спустя более 5 минут после остановки двигателя или после заливки топлива.

ВАЖНО Во избежание деформаций трансмиссионная трубка не должна использоваться в качестве опоры для руки или для колена во время пуска.

ВАЖНО Во избежание поломок не вытягивайте корд на всю длину, не позволяйте ему тянуться по краю отверстия направляющей и плавно отпускайте ручку, чтобы контролировать его втягивание

1. Убедитесь, что выключатель (Рис. 19.А) находится в положении «I».
2. **только для моделей с дросселем:** Включите дроссель, установив рычаг в положение «В» (рис. 19.Е).
3. Нажмите на кнопку активации зажигания (рис. 19.Ф) 10 раз, чтобы вызвать зажигание карбюратора. Закрывайте отверстие пальцем, когда нажимаете на кнопку.
4. Прочно удерживайте машину на земле, придерживая одной рукой силовой агрегат, чтобы не потерять контроль во время запуска (Рис. 21).
5. Медленно потяните ручку стартера на 10-15 см, пока не почувствуете некоторое сопротивление, затем потяните ещё несколько раз до первых слышимых зажиганий.
6. **только для моделей с дросселем:** Выключите дроссель, установив рычаг в положение «А» (рис. 19.Е).
7. Снова потяните ручку стартера, пока не пройдёт правильное зажигание двигателя.
8. Быстро переместите рычаг управления дросселем (рис. 19.В) и установите двигатель в режим холостого хода.
9. Оставьте двигатель работать на холостом ходу не менее 1 минуты, перед тем как использовать машину.

ВАЖНО Если дёргает за ручку стартера постоянно, двигатель может оказаться затопленным и усложнить запуск.
Если двигатель оказался затопленным (см. пункт 14).

6.3.2 Горячий пуск

Для горячего пуска (сразу же после остановки двигателя) выполните пункты 1 - 2 - 3 - 4 - 6 - 7 предыдущей процедуры.

6.4 ОПИСАНИЕ РАБОТЫ

ПРИМЕЧАНИЕ Прежде, чем впервые приступить к обрезке, рекомендуется лучше ознакомиться с машиной и наиболее подходящими методами резки, попробовать правильно надеть

систему подвески, крепко ухватиться за машину и выполнить движения, необходимые для работы.

Для правильной эксплуатации машины выполните следующие действия:

- всегда прикрепляйте машину к правильно настроенной системе подвески (пункт 6.1.1);
- всегда крепко удерживайте машину обеими руками, силовой агрегат должен быть расположен с правой стороны от оператора, а режущее приспособление ниже уровня пояса.

6.4.1 Методы работы

6.4.1.a Триммерная головка

⚠ *Использовать ТОЛЬКО нейлоновые корды. Использование металлических кордов, пластифицированных металлических кордов и/или неподходящих для головки, может привести к получению серьезных травм.*

⚠ *Не используйте машину для уборки территории, наклоняя триммерную головку. Мощный двигатель может отбрасывать предметы и небольшие камни на расстояние более 15 м, что может привести к нанесению ущерба или травм людям.*

a. Стрижка в движении (Ношение)

перемещайтесь равномерным шагом, выполняя движения из стороны в сторону, как при работе обычной косой, не наклоняя триммерную головку во время работы (Рис. 22).

Постарайтесь сначала подстричь небольшой участок для получения правильной высоты, чтобы в конце получить равномерный результат работы, удерживая головку на постоянном расстоянии от поверхности земли.

Для стрижки в тяжелых условиях может потребоваться наклонить триммерную головку влево приблизительно на 30°.

⚠ *Не выполняйте действия в этом порядке, если существует риск отбрасывания предметов, которые могут нанести травмы людям или животным, либо нанести ущерб.*

b. Точная стрижка (Обрезка)

Держите машину слегка наклоненной так, чтобы нижняя часть триммерной головки не касалась земли, а линия резки находилась в требуемой точке. Режущее приспособление всегда должно находиться как можно дальше от оператора.

c. Стрижка у заборов / фундаментов

Медленно продвигайте триммерную головку к заборам, столбам, камням, стенам и т. д., не сталкиваясь с ними (рис. 23).

Если корд коснется твердого препятствия, он может порваться или протереться; если он зацепится за ограждение, он может резко порваться. В любом случае, стрижка вокруг тротуаров, фундаментов, стен и т. д. подвергает корд быстрому износу.

d. Стрижка вокруг деревьев

Обходите дерево слева направо, медленно приближаясь к стволу таким образом, чтобы корд не касался дерева, удерживая триммерную головку слегка наклоненной вперед (Рис. 24).

Помните, что нейлоновый корд может срезать или повредить небольшие кусты, а удары нейлонового корда по стволам кустов и деревьев с нежной корой могут серьезно повредить растения.

6.4.1.b 3-лопастной, 4-лопастной и 8-лопастной нож

Начинайте обрезку сверху растительности, постепенно опуская нож, срезая ветки и измельчая их (Рис. 25).

6.4.1.c Пильный диск (если разрешён)

⚠ *Для использования пильного диска, где это разрешается, следует всегда устанавливать соответствующую защиту (гл. 4.4.2). Лезвие должно быть всегда хорошо заточено, чтобы снизить риск отдачи.*

⚠ *В случае спиливания небольших деревьев следует предусмотреть направление падения дерева, учитывая также направление ветра.*

Для получения оптимального результата при валке мелких деревьев необходимо спиливать быстрым движением по отношению к спиливаемой ветке или стволу с двигателем, работающем на максимальных оборотах.

Избегайте использовать правую сторону диска, так как в этой зоне существует высокий риск отдачи или остановки диска, вызванный направлением вращения (Рис. 26).

6.4.2 Регулировка длины корда во время работы

Эта машина оснащена головкой с полуавтоматической подачей корда.

Необходимо регулировать длину корда, подаваемого головкой:

- когда корд расходует и становится короче;
- когда наблюдается увеличение вращения двигателя;

- когда ухудшается качество стрижки.

Чтобы выпустить новый корд:

- ударьте триммерную головку о землю (Рис. 27), когда рычаг управления дросселем находится в конечном положении;
- корд подается автоматически, а нож для обрезки корда (Рис. 32.А) отрезает лишнюю часть.

6.5 РЕКОМЕНДАЦИИ ПО ЭКСПЛУАТАЦИИ

Во время использования рекомендуется регулярно удалять сорную траву, прилипшую к машине, во избежание перегрева двигателя (рис. 1.А), вызванного травой, застрявшей под защитой режущего приспособления (рис. 1.Е.1, рис. 1.Е.2).

Выполните следующие действия:

- выключите машину (пункт 6.6);
- отсоедините колпачок от свечи зажигания (рис. 19.Н);
- наденьте рабочие перчатки;
- удалите застрявшую траву при помощи отвёртки, чтобы двигатель мог охладиться надлежащим образом.

ПРИМЕЧАНИЕ В течение первых 6-8 часов работы машины не используйте двигатель на максимальных оборотах.

6.6 ОСТАНОВ

Для останова машины:

- отпустите рычаг управления дросселем (Рис. 19.В) и оставьте работать двигатель ещё несколько секунд;
- установите выключатель (Рис. 19.А) в положение «О»;
- дождитесь останова режущего приспособления.

! После установки дросселя на минимальное значение требуется несколько секунд, прежде чем режущее приспособление остановится.

ВАЖНО Всегда выключайте машину во время перемещения от одной рабочей зоны к другой.

! Сразу после выключения двигатель может быть очень горячим. Не трогать. Существует опасность ожога.

6.7 ПОСЛЕ ЭКСПЛУАТАЦИИ

- Снимите колпачок со свечи зажигания.

- Когда режущее приспособление остановится, установить защиту ножа.
- Дайте остыть двигателю перед перемещением машины в какое-либо помещение.
- Проведите очистку (пункт 7.4).
- проверьте, что нет ослабленных или поврежденных компонентов. Если необходимо, замените поврежденные компоненты, а также затяните ослабленные винты и болты.

ВАЖНО Остановите машину (пункт 6.6), снимите колпачок со свечи зажигания (рис. 19.Н) и установивайте защиту ножа каждый раз, когда оставляете машину без присмотра.

7. ПЛАНОВОЕ ТЕХНИЧЕСКОЕ ОБСЛУЖИВАНИЕ

7.1 ОБЩИЕ СВЕДЕНИЯ

ВАЖНО Правила безопасности приведены в гл. 2. Строго соблюдайте указания для предотвращения серьезных рисков и опасностей.

! Перед проведением любых операций по техническому обслуживанию:

- **остановите машину;**
- **отсоедините колпачок от свечи зажигания (рис. 19.Н);**
- **при неподвижном режущем приспособлении установите защиту ножа (за исключением случая, когда именно нож нуждается в обслуживании);**
- **дайте остыть двигателю перед перемещением машины в какое-либо помещение;**
- **наденьте подходящую одежду, рабочие перчатки и защитные очки**
- **прочитайте соответствующее руководство;**

- Периодичность и описание операций технического обслуживания приведены в "Таблице технического обслуживания" (см. главу 13). Целью этой таблицы является помочь вам поддерживать эффективность и безопасность вашей машины. В ней указаны основные операции технического обслуживания машины и периодичность, предусмотренная для каждой из них. Выполняйте указанные действия по истечении первого из указанных сроков.
- Использование неоригинальных запасных частей и дополнительного оборудования может отрицательно сказаться на работе и безопасности машины. Изготовитель не несет ответственности за ущерб или травмы, вызванные данными изделиями.
- Оригинальные запчасти можно приобрести в сервисном центре или у авторизованных дистрибьюторов.

ВАЖНО Все операции по техническому обслуживанию и регулировке, не описанные в данном руководстве, должны быть выполнены через вашего дистрибьютора или в специализированном сервисном центре.

7.2 ПРИГОТОВЛЕНИЕ ТОПЛИВНОЙ СМЕСИ

Данная машина оснащена двухтактным двигателем, работающим на топливной смеси, состоящей из бензина и смазочного масла.

ВАЖНО Использование только бензина может повредить двигатель и приводит к отмене действия гарантии.

ВАЖНО Используйте только качественные топливо и смазку, чтобы сохранить эксплуатационные свойства и гарантировать продолжительность срока службы механических компонентов.

7.2.1 Характеристики бензина

Используйте только бензин без содержания свинца (зелёный бензин) с октановым числом ниже 90 N.O.

ВАЖНО Зелёный бензин может образовывать отложения в баке, если оставить его храниться более 2 месяцев. Всегда используйте свежий бензин!

7.2.2 Характеристики масла

Используйте только синтетическое масло отличного качества, специально предназначенное для двухтактных двигателей.

У Вашего дистрибьютора имеются масла, специально разработанные для двигателя данного типа, которые могут обеспечить высокую защиту.

ВАЖНО Данные о пропорциях масла и бензина см. в таблице «ТЕХНИЧЕСКИЕ ХАРАКТЕРИСТИКИ».

7.2.3 Приготовление и хранение топливной смеси

Приготовление топливной смеси:

1. влейте в сертифицированную канистру примерно половину нужного количества бензина;
2. добавьте всё масло;
3. влейте остаток бензина;
4. закройте крышку и энергично перемешайте.

ВАЖНО Смесь подвергается старению. Не приготавливайте чрезмерное количество смеси, чтобы избежать образования отложений.

ВАЖНО Держите отдельно канистры с топливной смесью и бензином и промаркируйте их, чтобы не перепутать в момент использования.

ВАЖНО Регулярно очищайте канистры с бензином и смесью, удаляя возможные отложения.

7.3 ЗАПРАВКА

Перед заливкой топлива:

1. встряхните энергично канистру с топливной смесью;
2. поставьте машину на ровную поверхность в устойчивое положение так, чтобы пробка бака находилась вверх (рис. 19.G).

ПРИМЕЧАНИЕ На пробке топливного бака (Рис. 19.G) имеется следующий значок:



Бак для топливной смеси.

3. Очистите пробку бака и окружающую зону, чтобы избежать попадания загрязнений при заправке.
4. Медленно откройте пробку бака, чтобы постепенно сбросить внутреннее давление.
5. Залейте топливо через воронку, не заполняя бак до кромки.

7.4 ОЧИСТКА МАШИНЫ И ДВИГАТЕЛЯ

Всегда очищайте машину после использования.

Чтобы уменьшить риск воспламенения:

- очищайте машину и, в частности, двигатель от травы, листьев или излишков смазки;
- регулярно очищайте лопасти цилиндра сжатым воздухом, а также очищайте от опилок, веток, листьев и другого мусора зону глушителя.

Во избежание перегрева и повреждения двигателя воздухозаборные решетки охлаждения воздуха должны быть всегда чистыми и свободными от опилок и мусора.

7.5 КРЕПЕЖНЫЕ ГАЙКИ И ВИНТЫ

- Следите за тем, чтобы гайки и винты были затянуты, для уверенности в том, что машина всегда безопасна при работе.
- Периодически проверяйте прочность крепления рукояток.

8. ВНЕОЧЕРЕДНОЕ ТЕХНИЧЕСКОЕ ОБСЛУЖИВАНИЕ

8.1 СМАЗКА УГЛОВОЙ ПЕРЕДАЧИ

Смазывают литиевой смазкой.

Снимите винт (Рис. 28.А) и введите смазку, поворачивая вручную вал до выхода смазки; после чего установите винт на место (Рис. 28.А).

8.2 СМАЗКА ГИБКОГО ВАЛА

Смазывают литиевой смазкой.

1. Отсоедините трубку (рис. 28.В) со стороны двигателя;
2. извлеките гибкий вал (рис. 28.С);
3. нанесите смазку, вручную вращая вал, до полного смазывания всей поверхности; затем установите все элементы обратно (пункт 4.6)

8.3 ОЧИСТКА ВОЗДУШНОГО ФИЛЬТРА

ВАЖНО *Очистка воздушного фильтра имеет важное значение для исправной работы и продолжительности службы машины. Не используйте машину без фильтра или с повреждённым фильтром, чтобы не нанести непоправимый урон двигателю.*

Очистку следует выполнять через каждые 15 часов работы.

• Тип I

Чтобы очистить фильтр:

1. отверните винты (рис. 29.В), снимите крышку (рис. 29.А) и удалите фильтрующий элемент (рис. 29.С);
2. выполните продувку сжатым воздухом с внутренней стороны, чтобы удалить пыль и мусор (рис. 30);
3. установите на место фильтрующий элемент (рис. 29.С) и крышку (рис. 29.А), завернув винты (рис. 29.В).

• Тип II

Чтобы очистить фильтр:

1. отверните маховичок (рис. 29.В), снимите крышку (рис. 29.А) и удалите фильтрующий элемент (рис. 29.С);
2. выполните продувку сжатым воздухом с внутренней стороны, чтобы удалить пыль и мусор (рис. 30);
3. установите на место фильтрующий элемент (рис. 29.С) и крышку (рис. 29.А), завернув маховичок (рис. 29.В).

8.4 СВЕЧА

Регулярно снимайте и очищайте свечу зажигания, удаляя возможные отложения металлической щёткой (Рис. 31).

Проверьте чистоту и правильное расстояние между электродами (Рис. 31).

Установите свечу на место, затянув её до упора с помощью ключа, входящего в комплект.

В случае сгоревших электродов или изношенной изоляции следует заменить на свечу с аналогичными характеристиками, в любом случае замена должна проводиться каждые 100 часов работы.

8.5 ОБСЛУЖИВАНИЕ РЕЖУЩЕГО ПРИСПОСОБЛЕНИЯ

Во время обслуживания режущего приспособления следует учитывать, что режущее приспособление может двигаться, даже если кабель свечи отсоединён.

На этой машине предусмотрено применение режущих приспособлений, имеющих код, указанный в таблице "Технические характеристики".

Учитывая совершенство продукции, режущие приспособления, указанные в таблице "Технические характеристики", могут со временем быть заменены другими, с аналогичными характеристиками взаимозаменяемости и безопасности в работе.

 **Не прикасайтесь к режущему приспособлению, пока не будет отсоединён кабель свечи, и до тех пор, пока режущее приспособление полностью не остановится.**

 **Используйте защитные перчатки.**

8.5.1 Заточка/балансировка ножа

 **Исходя из соображений безопасности необходимо, чтобы заточка и балансировка осуществлялись в специализированном сервисном центре, персонал которого имеет навыки и инструмент для выполнения этих действий, чтобы не рисковать повреждением ножа и последующим снижением уровня безопасности во время работы.**

3-лопастные, 4-лопастные и 8-лопастные ножи используются обеими сторонами. Если одна сторона с лопастями изношена, можно перевернуть нож и использовать другую сторону с лопастями. Когда обе стороны изнашиваются, необходимо выполнить заточку.

⚠ Пильный нож не может быть перевернут, поэтому его следует использовать только одной стороной.

8.5.2 Замена ножа

⚠ Нож не подлежит ремонту, необходимо заменить его при первых признаках трещин или при превышении предела заточки.

Операции по замене описаны в главах 4.5.3 и 4.5.4.

8.5.3 Замена корда триммерной головки

• Тип I

Выполняйте последовательность, указанную на (Рис. 33).

• Тип II

Отрежьте новый корд указанной длины (Рис. 34.А).

4. Поверните ручку намотки (рис. 35.А), чтобы метка на ручке (рис. 35.В) совпала с меткой на корпусе головки (рис. 35.С).
5. Вставьте конец корда (рис. 35.Д) в одно из двух выходных отверстий и выпустите корд из противоположного отверстия.
6. Длина частей корда, выходящих из двух отверстий, должна быть одинаковой.
7. Поверните ручку намотки (рис. 36.А) согласно направлению стрелок, чтобы намотать корд, учитывая, что примерно 175 мм корда должно выходить из каждого отверстия (рис. 36.В).

Если внутри головки остался старый корд, или же он порвался внутри, удалите его как описано ниже:

1. нажмите на стопорные язычки по бокам триммерной головки в точке «PUSH» (НАЖАТЬ) (рис. 37.А) и отсоедините нижнюю часть головки (рис. 37.В);
2. удалите корд, оставшийся внутри;
3. вновь установите катушку (Рис. 38.А) на место;
4. вновь закройте головку: закрепите стопорные язычки (рис. 38.В) в специальных отверстиях (рис. 38.С), протолкнув их до щелчка блокировки нижней части головки (рис. 38.Д) в нужном положении.

8.6 ЗАТОЧКА НОЖА ДЛЯ ОБРЕЗКИ КОРДА

1. Удалите нож для обрезки корда (рис. 32.А) из защиты (рис. 32.В), отвернув винт (рис. 32.С).
2. Зажмите нож для обрезки корда (Рис. 32.А) в тиски, заточите его плоским напильником, соблюдая оригинальный угол заточки.
3. Установите нож для обрезки корда (рис. 32.А) на защиту (рис. 32.В).

8.7 РЕГУЛИРОВКА ХОЛОСТОГО ХОДА

⚠ Если режущее приспособление двигается с двигателем на холостом ходу, следует обратиться к дистрибьютору для выполнения правильной регулировки двигателя:

8.8 КАРБЮРАТОР

Карбюратор регулируется на заводе так, чтобы обеспечить максимальные характеристики в любых условиях эксплуатации, с минимальным выделением вредных газов, соблюдая действующие нормативы.

В случае ухудшения эксплуатационных характеристик обращайтесь к дистрибьютору для проверки смесеобразования и двигателя.

9. ХРАНЕНИЕ

ВАЖНО Правила безопасности при хранении машины приведены в пункте 2.4. Строго соблюдайте указания для предотвращения серьезных рисков и опасности.

При хранении машины в течение более 2-3 месяцев, чтобы при возобновлении работы избежать проблем или необратимого повреждения двигателя, следует принять следующие меры.

Перед установкой машины на хранение:

1. Слейте топливо из бака на открытом воздухе и при холодном двигателе.
2. Запустите двигатель и держите его включенным до останова, чтобы использовать всё оставшееся в карбюраторе топливо.
3. Дать двигателю остыть.
4. Отсоедините колпачок от свечи зажигания (Рис. 19.Н).
5. Тщательно почистить машину.
6. Проверить, что машина не имеет повреждений. Если необходимо, свяжитесь с авторизованным сервисным центром.
7. Храните машину:
 - в сухом помещении,
 - защищенном от погодного воздействия
 - с правильно установленной защитой ножа;

- вне досягаемости детей;
- удостоверьтесь, что вы убрали ключи и инструмент, использовавшиеся для обслуживания.

В момент ввода машины в эксплуатацию подготовьте её как указано в главе “6. Использование машины”.

10. ПЕРЕМЕЩЕНИЕ И ТРАНСПОРТИРОВКА

При перемещении или транспортировке машины необходимо:

- Остановите машину.
- Отсоедините колпачок от свечи зажигания (Рис. 19.Н).
- Надеть плотные рабочие перчатки.
- Когда режущее приспособление остановится, установить защиту ножа.
- берите машину исключительно за рукоятки, и направляйте режущее приспособление в сторону, противоположную направлению движения.

При перевозке машины на автотранспорте необходимо:

- расположить машину таким образом, чтобы она ни для кого не представляла опасности;
- прочно прикрепить машину к транспортному средству тросами или цепями, чтобы избежать ее опрокидывания, которое может вызвать повреждения и утечку топлива.

11. СЕРВИСНОЕ ОБСЛУЖИВАНИЕ И РЕМОНТ

В этом руководстве изложены все указания, необходимые для управления машиной и для правильного выполнения основных операций технического обслуживания, которое должен выполнять пользователь. Для выполнения всех действий по регулировке и обслуживанию, не описанных в этом руководстве, обращайтесь к Вашему дистрибьютору или в специализированный сервисный центр, располагающий подготовленным персоналом и оборудованием, необходимыми для правильного выполнения работы, поддержания уровня безопасности и восстановления первоначального состояния машины.

Операции, выполненные в неподходящих для этого структурах или неквалифицированными людьми, приводят к аннулированию всех видов гарантии и снимают с изготовителя всю ответственность и обязательства.

- Только авторизованные сервисные центры могут выполнять гарантийный ремонт и обслуживание.

- Авторизованные сервисные центры используют только оригинальные запасные части. Оригинальные запасные части и дополнительное оборудование были специально разработаны для машин данного типа.
- Использование неоригинальных запасных частей и дополнительного оборудования не утверждено Изготовителем и приводит к утрате действия гарантии.
- Рекомендуется раз в год отвозить машину в авторизованный сервисный центр для обслуживания, ухода и проверки исправности предохранительных устройств.

12. УСЛОВИЯ ГАРАНТИИ

Гарантия покрывает все дефекты материалов и изготовления. Пользователь должен будет скрупулезно следовать всем указаниям, изложенным в приложенной документации.

Гарантия не покрывает ущерб, вызванный:

- Недостаточным ознакомлением с сопроводительной документацией.
- Невнимательностью.
- Неправильными или неразрешенными эксплуатацией и монтажом.
- Использованием неоригинальных запчастей.
- Использованием дополнительных приспособлений, не поставленных или не утвержденных Изготовителем.

Гарантия также не распространяется на:

- Естественный износ таких расходных материалов, как режущие приспособления, предохранительные болты.
- Естественный износ.

Права покупателя защищает законодательство его страны. Настоящая гарантия никак не ограничивает прав покупателя, предусмотренных законами его страны.

13. ТАБЛИЦА ТЕХНИЧЕСКОГО ОБСЛУЖИВАНИЯ

Периодичность	Операция											
	МАШИНА					ДВИГАТЕЛЬ						
Проверка всех креплений (см. гл. 7.5)	Проверка безопасности / проверка органов управления (см. гл. 6.2)	Общая чистота и проверка (см. гл. 7.4)	Смазка узлов/ передачи и гибкой трубки (см. гл. 8.1, 8.2, гл. 7.3)	Проверка уровня/ заливка топлива (см. гл. 7.3)	Общая чистота (см. гл. 7.4)	Очистка воздушного фильтра (см. гл. 8.3)	Замена воздушного фильтра (см. гл. 8.3)	Очистка свечи зажигания (см. гл. 8.4)	Замена свечи зажигания (см. гл. 8.4)	Крепление винтов мармита *	Замена топливного фильтра *	Очистка выхлопного отверстия цилиндра и ребер цилиндра *
На каждый раз перед использованием	✓	✓		✓								
15 часов					✓							
30 часов			✓			✓		✓		✓		
45 часов			✓			✓		✓				
60 часов			✓			✓		✓				
75 часов			✓			✓		✓				
90 часов			✓			✓		✓				
105 часов			✓			✓	✓		✓	✓	✓	
120 часов			✓			✓		✓				
135 часов			✓			✓		✓				
150 часов			✓			✓		✓				✓
165 часов			✓			✓		✓				
180 часов			✓			✓		✓				
195 часов			✓			✓		✓				
210 часов			✓			✓		✓	✓	✓	✓	✓
225 часов			✓			✓		✓				
240 часов			✓			✓		✓				
255 часов			✓			✓		✓				✓
270 часов			✓			✓		✓				
285 часов			✓			✓		✓				
300 часов			✓			✓		✓				

* Операции, которые должны выполняться вашим Дилером или Уполномоченным сервисным центром.

14. ВЫЯВЛЕНИЕ НЕПОЛАДОК

НЕПОЛАДКА	ВОЗМОЖНАЯ ПРИЧИНА	УСТРАНЕНИЕ
1. Двигатель не запускается или глохнет	Неправильная процедура запуска.	Следуйте инструкциям (см. гл. 6.3)
	Грязная свеча зажигания или неправильное расстояние между электродами	Проверьте состояние свечи зажигания (см. пункт 8.4).
	Воздушный фильтр забит	Очистите и/или замените фильтр (см. пункт 8.3).
	Проблемы карбюрации	Свяжитесь с авторизованным центром обслуживания.
2. Двигатель запускается, но имеет низкую мощность.	Воздушный фильтр забит	Очистите и/или замените фильтр (см. пункт 8.3).
	Проблемы карбюрации	Свяжитесь с авторизованным центром обслуживания.
3. Двигатель работает неровной и не развивает мощности под нагрузкой	Грязная свеча зажигания или неправильное расстояние между электродами	Проверьте состояние свечи зажигания (см. пункт 8.4).
	Проблемы карбюрации	Свяжитесь с авторизованным центром обслуживания.
4. Двигатель издаёт аномальный шум	Неправильный состав смеси	Приготовьте смесь, следуя инструкциям (см. пункт 7.2)
	Проблемы карбюрации	Свяжитесь с авторизованным центром обслуживания.
5. Затопление двигателя	Ручка стартера приводилась в действие непрерывно с включённым стартером,	Снимите свечу (рис. 31) и плавно потяните за ручку стартера (рис. 19.1), чтобы удалить остаток топлива; затем вытрите электроды свечи и установите её на двигатель.
6. Режущее приспособление двигается с двигателем на холостом ходу	Неправильная регулировка смесеобразования	Свяжитесь с авторизованным центром обслуживания.
7. В процессе работы машины возникают аномальные вибрации	Повреждены или плохо закреплены детали.	Остановите машину и отсоедините кабель свечи (Рис. 19.Н). Выполните проверку на предмет повреждений. Проверьте наличие ослабленных деталей и закрепите их. Обратитесь в авторизованный сервисный центр для выполнения проверки, замены или ремонта.
8. Машина ударилась о посторонний предмет	Повреждены или плохо закреплены детали.	Остановите машину и отсоедините кабель свечи (Рис. 19.Н). Выполните проверку на предмет повреждений. Проверьте наличие ослабленных деталей и закрепите их. Обратитесь в авторизованный сервисный центр для выполнения проверки, замены или ремонта.

Если после выполнения описанных выше действий неполадки не исчезли, свяжитесь с вашим дистрибьютором.



INDICE

1. VŠEOBECNÉ INFORMÁCIE	1
2. BEZPEČNOSTNÉ POKYNY	2
3. OBOZNÁMENIE SA SO STROJOM	4
3.1 Opis stroja a zamýšľané použitie.....	4
3.2 Výstražné symboly	5
3.3 Identifikačný štítok výrobku	5
3.4 Hlavné časti.....	6
4. MONTÁŽ	6
4.1 Jednotlivé časti pre montáž.....	7
4.2 Montáž rukovätí.....	7
4.3 Výber rezacieho/kosiaceho zariadenia a špecifického ochranného krytu.....	7
4.4 Montáž ochranného krytu kosiaceho/rezacieho zariadenia.....	8
4.5 Montáž/Demontáž kosiaceho/rezacieho zariadenia	8
4.6 Montáž prevodovej trubice (modely s oddeliteľnou rúrkou).....	9
4.7 Montáž prevodovej flexibilnej trubice.....	9
5. OVLÁDACIE PRVKY	10
5.1 Vypínač štartovania/zastavenia motora	10
5.2 Páka ovládania rýchlosti.....	10
5.3 Poistná páčka plynu	10
5.4 Rukoväť ručného štartovania.....	10
5.5 Páka ovládania sýtiča (Choke) (ak je súčasťou)	10
5.6 Tlačidlo pre obohatenie zmesi (Primer)	10
5.7 Displej (ak je súčasťou).....	10
6. POUŽITIE STROJA.....	10
6.1 Prípravné úkony.....	11
6.2 Bezpečnostné kontroly.....	11
6.3 Uvedenie do činnosti.....	12
6.4 Pracovná činnosť	12
6.5 Rady na používanie.....	14
6.6 Zastavenie.....	14
6.7 Po použití	14
7. BEŽNÁ ÚDRŽBA.....	14
7.1 Všeobecné informácie.....	14
7.2 Príprava palivovej zmesi	15
7.3 Doplnenie paliva.....	15
7.4 Čistenie stroja a motora.....	15
7.5 Upevňovacie matice a skrutky.....	15
8. MIMORIADNA ÚDRŽBA.....	16
8.1 Mazanie uhlového prevodu	16
8.2 Mazanie flexibilného hriadeľa.....	16
8.3 Čistenie vzduchového filtra	16
8.4 Zapal'ovacia sviečka	16
8.5 Údržba kosiaceho/rezacieho zariadenia.....	16
8.6 Nabrúsenie noža na rezanie struny	17
8.7 Nastavenie voľnobehu	17
8.8 Karburátor	17
9. SKLADOVANIE.....	17
10. MANIPULÁCIA A PREPRAVA.....	18
11. SERVISNÁ SLUŽBA A OPRAVY	18
12. ZÁRUČNÉ PODMIENKY	18
13. TABUĽKA ÚDRŽBY	19
14. IDENTIFIKÁCIA PORÚCH.....	20

1. VŠEOBECNÉ INFORMÁCIE

1.1 AKO ČITAŤ NÁVOD

V návode sa nachádzajú niektoré mimoriadne dôležité odseky týkajúce sa bezpečnosti alebo funkčnosti stroja, sú vyznačené viacerými spôsobmi s nasledujúcim významom:

POZNÁMKA alebo **DÔLEŽITÉ** *spresňuje alebo bližšie vysvetľuje niektoré už predtým uvedené informácie s cieľom vyhnúť sa poškodeniu stroja a spôsobeniu škôd.*

Symbol  zdôrazňuje nebezpečenstvo. Nedodržanie uvedeného varovania môže spôsobiť poranenie obsluhy alebo tretích osôb a/alebo škody na majetku.

.....
 • Odseky zvýraznené rámečkom, tvoreným
 • sivými bodkovanými čiarami, označujú
 • charakteristiky voliteľného príslušenstva,
 • ktoré nie je súčasťou všetkých modelov
 • zdokumentovaných v tomto návode.
 • Skontrolujte, či je konkrétna charakteristika
 • súčasťou požadovaného modelu.

Všetky výrazy „predný“, „zadný“, „pravý“ a „ľavý“ sú ponímané z pohľadu pracovnej polohy obsluhy.

1.2 ODKAZY

1.2.1 Obrázky

Obrázky v tomto návode sú očíslované 1, 2, 3 atď. Časti uvedené na obrázkoch sú označené písmenami A, B, C atď.

Odkaz na časť C na obrázku 2 má nasledovnú formu: „Pozri obr. 2.C“ alebo jednoducho „(obr. 2.C)“.

Uvedené obrázky sú len orientačné. Skutočné diely sa môžu líšiť od zobrazených.

1.2.2 Názvy

Návod je rozdelený do kapitol a odsekov. Názov odseku „2.1 Inštrukčiaz“ je podnázvom (= podtitulom) kap. „2. Bezpečnostné pokyny“. Odkazy na názvy a odseky sú uvedené prostredníctvom skratky kap. alebo ods. a príslušného čísla. Príklad: „kap. 2“ alebo „ods. 2.1“.

2. BEZPEČNOSTNÉ POKYNY

2.1 INŠTRUKTÁŽ

⚠ Oboznámte sa s ovládacími prvkami stroja a so správnym spôsobom jeho použitia. Naučte sa rýchlo zastaviť stroj. Neuposlúchnutie upozornení a pokynov môže spôsobiť požiar a/alebo vážne ublíženie na zdraví.

- Miestne zákony môžu stanovovať obmedzenia v používaní stroja.
- Nikdy nedovoľte, aby stroj používali deti alebo osoby, ktoré nie sú dokonale oboznámené s pokynmi na jeho používanie. Miestne zákony môžu určiť minimálny vek používateľa.
- Nikdy nepoužívajte stroj, pokiaľ je používateľ unavený alebo sa necíti dobre, alebo požil lieky, drogy, alkohol či iné škodlivé látky, ktoré môžu mať vplyv na jeho schopnosť reagovať a sústrediť sa.
- Pamätajte, že obsluha alebo používateľ nesie plnú zodpovednosť za nehody a nepredvídané udalosti voči iným osobám a ich majetku. Zhodnotenie možných rizík pri práci na zvolenom teréne patrí do zodpovednosti používateľa, ktorý je tiež zodpovedný za prijatie všetkých dostupných opatrení na zabezpečenie vlastnej bezpečnosti a tiež bezpečnosti iných osôb, zvlášť na svahoch, nerovnom, klzkom a nestabilnom teréne.
- V prípade, ak stroj postúpíte alebo požičiate iným osobám, uistite sa, že sa používateľ oboznámil s pokynmi na použitie uvedenými v tomto návode.

2.2 PRÍPRAVNÉ ÚKONY

Osobné ochranné prostriedky (OOP)

- Používajte priliehavý ochranný odev chrániaci pred porezaním, ochranné antibuľračné rukavice, ochranné okuliare, respirátory na ochranu proti prachu, chrániče sluchu a ochrannú obuv s protišmykovou podrážkou, chrániacu proti porezaniu.
- Nemajte na sebe šály, plášte, náhrdelníky, náramky, odev s voľnými časťami alebo odev so šnúrkami alebo kravatou a akékoľvek visiace alebo voľné doplnky všeobecne, pretože by sa mohli zachytiť do stroja alebo do predmetov a materiálov, ktoré sa nachádzajú na pracovisku.
- Dlhé vlasy vhodným spôsobom zopnite.

Pracovný priestor / Stroj

- Dôkladne prezrite celú pracovnú plochu a odložte z nej všetko, čo by mohlo byť

vymrštené strojom, alebo by mohlo poškodiť kosiace zariadenie/otáčajúce sa súčasti (kamene, vetvy, železné drôty, kosti atď.).

Spaľovacie motory: palivo

⚠ NEBEZPEČENSTVO! Benzín a palivová zmes sú vysoko horľavé.

- Benzín a palivovú zmes skladujte na bezpečnom mieste, v homologovaných nádobách určených na toto použitie, v dostatočnej vzdialenosti od zdrojov tepla alebo voľného plameňa.
- Nenechávajte nádoby na pohonné látky v dosahu detí.
- Nádoby nechávajte očistené od zvyškov trávy, lístia alebo nadmerného mazacieho tuku
- Nefajčite počas prípravy palivovej zmesi, plnenia alebo doplňovania paliva, ani pri inej manipulácii s palivom.
- Palivo doplňujte s použitím lievika, a to výhradne na otvorenom priestore.
- Vyhnite sa vdychovaniu výparov paliva.
- Neodkladajte uzáver palivovej nádržky a nedoplňujte palivo pri zapnutom motore, alebo ak je motor príliš teplý.
- Uzáver palivovej nádržky otvárajte pomaly a nechajte postupne uniknúť vnútorný tlak.
- Nepribližujte sa k hrdlu palivovej nádrže s otvoreným ohňom, kvôli kontrole jej obsahu.
- Ak dôjde k úniku paliva, neštartujte motor, ale presuňte stroj z miesta, kde došlo k úniku paliva a kým sa rozliate palivo nevyparí a pary sa nerozptýlia, zabráňte možnosti vzniku požiaru.
- Vždy nasadte na pôvodné miesto a riadne dotiahnite uzáver palivovej nádrže a nádoby na palivo.
- Okamžite vyčistite všetky stopy po palive vyliatom na stroj alebo na zem.
- Neuvádzajte stroj do činnosti na mieste, kde bolo dopĺňané palivo; motor môže byť naštartovaný minimálne 3 metre od miesta, kde sa doplňovalo palivo.
- Vyhnite sa kontaktu odevu s palivom a v prípade kontaktu se prezlečte pred naštartovaním motora.

2.3 POČAS POUŽITIA

Pracovný priestor

- Neštartujte motor v uzatvorených priestoroch, kde vzniká nebezpečenstvo nahromadenia výparov oxidu uhoľnatého. Úkony štartovania musia prebiehať vonku alebo v dobre vetraných priestoroch. Majte stále na pamäti, že výfukové plyny sú toxické.

- Počas štartovania stroja nesmerujte výfuk, a tým aj výfukové plyny voči horľavým materiálom.
- Nepoužívajte stroj v prostredí s rizikom výbuchu v prostredí s horľavými kvapalinami, plynmi alebo prachom. Elektrické kontakty alebo mechanické trenie môžu vytvárať iskry, ktoré môžu zapáliť prach či výpary.
- Pracujte len pri dennom svetle alebo pri dobrom umelom osvetlení.
- Zabezpečte, aby sa v pracovnom priestore nenachádzali osoby, deti a zvieratá. Je potrebné, aby boli deti pod dohľadom dospelých osoby.
- Skontrolujte, či sa iné osoby nachádzajú vo vzdialenosti najmenej 15 metrov od pracovného dosahu stroja alebo najmenej 30 metrov v prípade náročnejšieho vyžínania;
- V rámci možností sa vyhňte práci na mokrom alebo klzkom povrchu a práci na nerovnom alebo príliš strmom teréne, ktorý nezaručuje stabilitu obsluhy počas pracovnej činnosti.
- Venujte mimoriadnu pozornosť nepravidelnostiam terénu (hrbole, priekopy), svahom, skrytým nebezpečenstvám a prítomnosti prípadných prekážok, ktoré by mohli obmedzovať viditeľnosť.
- Venujte veľkú pozornosť blízkosti zrázov, priekop alebo medzí.
- Na svahu koste v priečnom smere a nikdy nie smerom nahor/nadol. Buďte opatrní a dávajte pozor pri zmene smeru a vždy sa uistite, že máte k dispozícii oporný bod a vždy sa zdržujte za kosiacim/rezacím zariadením
- Pri použití stroja blízko pri ceste dávajte pozor na premávku.

Pravidlá správania sa

- Počas práce musí byť stroj neustále držaný pevne obidvomi rukami, pričom pohonná jednotka sa musí nachádzať na pravej strane tela a kosiaca jednotka pod úrovňou opasku
- Zaujmite pevný a stabilný postoj a buďte ostražití.
- Nikdy nebehajte, ale kráčajte.
- Počas práce majte stroj neustále pripnutý za popruh.
- Udržujte ruky a chodidlá neustále v dostatočnej vzdialenosti od rezacieho zariadenia, a to počas štartovania i počas použitia stroja.
- Upozornenie: Kosiace/rezacie zariadenie sa otáča ešte niekoľko sekúnd po jeho vyradení alebo po vypnutí motora.
- Dávajte pozor na možné vyvrátenie materiálu, spôsobené kosiacim/rezacím zariadením.
- Dbajte, aby nedošlo k prudkému nárazu kosiaceho/rezacieho zariadenia do cudzích telies/prekážok. Ak kosiace zariadenie narazí na prekážku/predmet, môže dôjsť k spätnému rázu (kickback). Tento styk môže spôsobiť

veľmi rýchle trhnutie v opačnom smere a tlačíť kosiace zariadenie smerom nahor a smerom k operátorovi. Spätný vrh môže spôsobiť stratu kontroly nad strojom s možnými veľmi vážnymi následkami. Aby sa zabránilo spätnému rázu, prijmite vhodné nasledovné opatrenia:

- Držte stroj pevne obidvomi rukami a uveďte telo i ramená do polohy, ktorá vám umožní odolať sile spätného rázu.
- Nenaťahujte ramená príliš nahor a nesekajte nad úrovňou výšky pásu.
- Používajte výhradne kosiace/rezacie zariadenia uvedené výrobcom.
- Dodržujte pokyny výrobcu, ktoré sa týkajú ostrenia a údržby kosiaceho/rezacieho zariadenia.
- Dávajte pozor, aby ste sa nezranili zariadením na odrezanie potrebnej dĺžky struny.
- Upozornenie: kosiace/rezacie zariadenie sa ďalej otáča aj po vypnutí motora.
- Nedotýkajte sa častí motora, ktoré sa počas používania zahrievajú. Nebezpečenstvo popálenia.
- Aby sa zabránilo vzniku požiaru, neukladajte stroj s ešte teplým motorom na lístie, suchú trávu, alebo iný horľavý materiál.
- ⚠ V prípade porúch alebo nehody počas pracovnej činnosti okamžite zastavte motor a zabezpečte oddialenie stroja tak, aby sa zabránilo ďalším škodám; v prípade nehôd s následkom ublíženia na zdraví vám alebo tretím osobám okamžite uplatnite postupy prvej pomoci, ktoré sú najvhodnejšie pre danú situáciu a obráťte sa na Zdravotné zariadenie pre potrebné ošetrovanie. Odstráňte akúkoľvek sutinu, ktorá by mohla spôsobiť škody a poraniť osoby alebo zvieratá, ponechané bez dozoru.
- ⚠ Úroveň hluku a vibrácií, uvedené v tomto návode, predstavujú maximálne prípustné hodnoty počas použitia stroja. Nevyvážený rezací prvok, príliš vysoká rýchlosť pohybu a nedostatočná údržba výrazne ovplyvňujú akustické emisie a vibrácie. Preto je potrebné prijať preventívne opatrenia na odstránenie možných škôd, spôsobených vysokým hlukom a namáhaním v dôsledku vibrácií; vykonávajte pravidelnú údržbu stroja, používajte chrániče sluchu a popri pracovnej činnosti si doprajte oddech.
- ⚠ Dlhodobé vystavenie vibráciám môže spôsobiť zranenie alebo neurovaskulárne poruchy (známe aj ako „Raynaudov fenomén“, alebo „biela ruka“), a to hlavne u ľudí, ktorí majú ťažkosti s krvným obehom. Príznaky sa môžu týkať rúk, zápästia a prstov a môžu sa prejavovať stratou citlivosti, strnulosťou, svrbením, bolesťou, stratou farby alebo štruktúrnymi zmenami pokožky. Tieto príznaky môžu

byť ešte výraznejšie pri nízkych teplotách prostredia a/alebo pri nadmerne silnom uchopení rukoväti. Pri výskyte príznakov je potrebné skrátiť čas používania stroja a obrátiť sa na lekára.

Obmedzenia použitia

- Stroj nesmú používať osoby, ktoré nie sú schopné ho udržať pevne obidvoma rukami a/alebo zostať počas jeho použitia na nohách v stabilnej rovnovážnej polohe.
- Nikdy nepoužívajte stroj s poškodenými, chýbajúcimi alebo nesprávne nasadenými ochrannými krytmi.
- Nemeňte nastavenia motora, a nepreťažujte ho. Pokiaľ je motor prevádzkovaný pri nadmerných otáčkach, zvyšuje sa riziko zranenia.
- Nevystavujte stroj nadmernej námahe a nevykonávajte s malým strojom ťažké práce; použitie vhodného stroja znižuje riziká a zlepšuje kvalitu práce.

2.4 ÚDRŽBA, GARÁŽOVANIE A PREPRAVA

Vykonávanie pravidelnej údržby a správneho skladovania zaisťuje zachovanie bezpečnosti stroja a úrovne jeho výkonnosti.

⚠ Nikdy nepoužívajte stroj, ktorý ma opotrebované alebo poškodené časti. Chybné alebo opotrebované časti musia byť nahradené a nikdy nesmú byť opravované. Používajte iba originálne náhradné diely: použitie neoriginálnych alebo nesprávne namontovaných dielov ohrozuje bezpečnosť stroja, môže viesť k nehodám alebo zraneniam osôb a zbavuje výrobcu akýchkoľvek povinností či záväzkov.

Údržba

- Aby sa znížilo riziko požiaru, pravidelne kontrolujte, či nedochádza k úniku oleja a/alebo paliva.
- Počas nastavovania stroja dbajte na to, aby vám neuviazli prsty medzi pohybujúcim sa kosiacom/rezacím zariadením a pevnými časťami stroja.

Skladovanie

- Neumiestňujte stroj s palivom v palivovej nádrži do miestnosti, v ktorej by výpary paliva mohli prísť do styku s plameňom, iskrou alebo so silným zdrojom tepla.
- Kvôli zníženiu rizika požiaru nenechávajúte nádoby s odpadovými materiálmi vnútri miestnosti.

2.5 OCHRANA ŽIVOTNÉHO PROSTREDIA

Ochrana životného prostredia musí byť zásadným hľadiskom a prioritou pri používaní stroja v záujme slušného občianskeho spolunažívania a prostredia, v ktorom žijeme.

- Dbajte na to, aby ste pri používaní stroja nerušili vašich susedov. Stroj používajte vo vhodnom čase (nie skoro ráno alebo neskoro večer, kedy by to mohlo rušiť iné osoby).
- Dôkladne dodržujte miestne normy pre likvidáciu obalov, olejov, paliva, filtrov, opotrebovaných súčastí alebo akýchkoľvek látok so silným dopadom na životné prostredie; tieto odpady nesmú byť odhodené do bežného odpadu, ale musia byť separované a odovzdané do príslušných zberných stredísk, ktoré zabezpečia recykláciu materiálov.
- Dôsledne dodržujte miestne predpisy pre likvidáciu odpadového materiálu.
- Pri vyradovaní stroja z prevádzky ho nenechávajte voľne v prírode, ale obráťte sa na zberné stredisko v súlade s platnými miestnymi predpismi.

3. OBOZNÁMENIE SA SO STROJOM

3.1 OPIS STROJA A ZAMÝŠĽANÉ POUŽITIE

Tento stroj je určený na práce v záhrade, konkrétne ide o prenosný krovinorez/kosačku s termickým motorom s predpokladaným využitím pre činnosti definované ako „hobby“.

K hlavným častiam stroja patrí motor, ktorý prostredníctvom prevodového hriadeľa umiestneného v trubici a s uhlovým prevodom uvádza do činnosti kosiace/rezacie zariadenie konfigurované rôznymi spôsobmi v závislosti od vykonávaných funkcií.

Obsluha je schopná držať stroj pomocou popruhu a aj po dosiahnutí na hlavné ovládacie prvky bude stále v dostatočnej vzdialenosti od rezacieho zariadenia.

3.1.1 Zamýšľané použitie

Tento stroj bol navrhnutý a vyrobený na:

- kosenie trávy a nedrevnatého porastu prostredníctvom nylonovej struny uzavretej v strunovej hlave;
- vyžínanie vysokej trávy, haluzí, konárov a drevnatých krovín s priemerom až do 2 cm, pomocou kovových alebo plastových nožov;

- rezanie drevnatých častí a odstraňovanie stromového porastu malých rozmerov (len s pílovým nožom, ak je jeho použitie prípustné);
- používanie jedinou osobou.

3.1.2 Nesprávne použitie

Akékoľvek iné použitie, ktoré je odlišné od vyššie uvedeného, môže byť nebezpečné a môže spôsobiť poranenie osôb a/alebo škody na majetku. Za nevhodné použitie sa považuje (napríklad, ale nielen):

- používanie stroja na zametanie;
- úprava živých plotov alebo vykonávanie iných prác, pri ktorých kosiace/rezacie zariadenie nie je používané na úrovni terénu;
- odvetvovanie stromov;
- použitie stroja s kosiacim/rezacím zariadením nad úrovňou remeňa obsluhy;
- použitie stroja pre rezanie materiálov nerastlinného pôvodu;
- použitie iných rezacích zariadení, než sú uvedené v tabuľke „Technické parametre“. Nebezpečenstvo vážneho zranenia a ublíženia na zdraví;
- používanie stroja viac ako jednou osobou.

DÔLEŽITÉ *Nesprávne použitie stroja bude mať za následok zrušenie záruky a odmietnutie akejkoľvek zodpovednosti zo strany výrobcu, pričom všetky následky za škody alebo za ublíženie na zdraví samotného používateľa alebo tretích osôb bude znášať používateľ.*

3.2 VÝSTRAŽNÉ SYMBOLY

Na stroji sú uvedené rôzne symboly (obr. 2). Ich funkciou je pripomenúť obsluhu správanie, ktoré je potrebné dodržiavať, aby ho používala s potrebnou pozornosťou a opatrnosťou.

Význam jednotlivých symbolov:



UPOZORNENIE! NEBEZPEČENSTVO! Tento stroj môže byť v prípade nesprávneho použitia nebezpečný pre používateľa aj pre iné osoby.



UPOZORNENIE! Pred použitím tohto stroja si prečítajte návod na používanie.



Pracovník poverený obsluhou tohto stroja môže byť pri každodennom opakovanom používaní v bežných podmienkach vystavený hladine hluku, rovnajúcej sa alebo prevyšujúcej 85 dB(A). Používajte vhodné chrániče sluchu a ochranné okuliare a prilbu.



Používajte ochranné rukavice a ochrannú obuv!



NEBEZPEČENSTVO VYMRŠTENIA! Počas použitia stroja udržiavajte osoby alebo domáce zvieratá vo vzdialenosti najmenej 15 m od stroja!



Maximálna rýchlosť kosiaceho/rezacieho zariadenia.



Nepoužívajte nože v tvare kruhovej píly. **Nebezpečenstvo: Použitie nožov v tvare pilového kotúča na modeloch, pre ktoré nie sú určené, vystavuje používateľa nebezpečenstvu veľmi vážneho alebo dokonca smrteľného zranenia.**



UPOZORNENIE! Benzín je vysoko horľavý. Pred natankovaním nechajte motor vychladnúť aspoň 2 minúty.



Pozor na spätný vrh.



UPOZORNENIE! - Udržujte bezpečnú vzdialenosť od horúcich povrchov.

DÔLEŽITÉ *Poškodené nalepovacie štítky alebo štítky, ktoré sa stali nečitateľnými je potrebné vymeniť. Požiadajte o nové štítky vo vašom autorizovanom servisnom stredisku.*

3.3 IDENTIFIKAČNÝ ŠTÍTKOVÝ VÝROBKU

Na identifikačnom štítku sú uvedené nasledovné údaje (obr. 1):

1. Úroveň akustického výkonu
2. Označenie zhody
3. Mesiac / Rok výroby
4. Typ stroja
5. Výrobné číslo
6. Názov a adresa výrobcu
7. Kód výrobku

Identifikačné údaje stroja prepíšte do príslušných políček na štítku uvedenom na zadnej strane obalu.

DÔLEŽITÉ *Identifikačné údaje uvedené na identifikačnom štítku výrobku používajte zakaždým, keď sa obrátíte na autorizovanú dielňu.*

DÔLEŽITÉ *Príklad vyhlásenia o zhode sa nachádza na poslednej strane návodu.*

3.4 HLAVNÉ ČASTI

Stroj sa skladá z nasledujúcich hlavných častí, ktorým zodpovedajú nasledujúce funkcie (obr.1):

- A. Motor:** dodáva pohyb kosiacemu/rezaciemu zariadeniu prostredníctvom prevodovej trubice a uhlového prevodu.
- B. Prevodová trubica:** v jej vnútri je umiestnený prevodový hriadeľ, ktorého funkciou je prenos otáčavého pohybu na uhlový prevod.
 1. Pevná prevodová trubica
 2. Flexibilná prevodová trubica
- C. Uhlový prevod:** koncová časť prevodovej trubice, ktorá prenáša pohyb na kosiace/rezacie zariadenie.
- D. Kosiace/rezacie zariadenie:** ide o prvok určený na kosenie vegetácie
 1. **Strunová hlava:** ide o kosiace zariadenie z nylonovej struny.
 2. **Nôž s 3 hrotmi, 4 hrotmi a 8 hrotmi:** rezacie zariadenie tvorené kovovým kotúčom.
 3. **Pílový nôž** (ak je jeho použitie prípustné): rezacie zariadenie tvorené kovovým kotúčom s okružným ozubením.
- E. Ochranný kryt kosiaceho/rezacieho zariadenia:** ide o bezpečnostný ochranný kryt, ktorý zabraňuje vymršteniu cudzích predmetov, ktoré boli prípadne zachytené kosiacim/rezacím zariadením, ďaleko za stroj.
 1. Strunová hlava
 2. Pílový nôž (ak je jeho použitie prípustné)

F. Predná rukoväť: má polkruhový tvar a umožňuje ovládanie stroja; nachádza sa na nej bariéra na ochranu nohy.

G. Zadná rukoväť: umožňuje ovládanie stroja a nachádzajú sa na nej hlavné ovládacie prvky pre zapnutie/vypnutie/zrýchlenie.

H. Bariéra na ochranu nohy: bezpečnostný ochranný kryt, ktorý predchádza nežiaducemu styku s kosiacim/rezacím zariadením počas použitia.

I. Rukováti: rukováti tvare „rohov“ umiestnené priečne a asymetricky k tyčke; umožňujú ovládanie stroja a nachádzajú sa na nej na pravej strane hlavné ovládacie prvky pre zapnutie/vypnutie/zrýchlenie.

J. Displej: zobrazujú sa na ňom informácie o prevádzke a údržbe stroja.

K. Úchytný bod (popruhu): miesto, v ktorom sa popruh prichytáva k stroju.

L. Popruh: látkové remene, ktoré prechádzajú nad ramenami a pomáhajú znášať hmotnosť stroja počas pracovnej činnosti.

1. jednoduchý popruh
2. dvojitý popruh
3. batohový popruh

M. Ochranný kryt rezného noža (na prepravu a manipuláciu so strojom): chráni pred náhodným stykom s rezacím zariadením, ktoré by mohlo spôsobiť vážne ublíženie na zdraví.

4. MONTÁŽ

DÔLEŽITÉ *Bezpečnostné pokyny, ktoré je potrebné dodržiavať, sú opísané v kap.2. Dôsledne dodržiavajte uvedené pokyny, aby ste sa vyhlí vážnym rizikám a nebezpečenstvu.*

Zo skladovacích a prepravných dôvodov nie sú niektoré súčasti stroja namontované priamo vo výrobnom závode, ale je ich potrebné nemontovať po vybratí z obalu podľa nasledujúcich pokynov.

⚠ Vybalenie a dokončenie montáže musí byť vykonané na rovnom, pevnom povrchu, s dostatočným priestorom na manipuláciu so strojom a obalom, vždy s využitím vhodných nástrojov. Nepoužívajte stroj skôr, než vykonáte pokyny oddielu „MONTÁŽ“.

4.1 JEDNOTLIVÉ ČASTI PRE MONTÁŽ

V obale sa nachádzajú časti určené pre montáž.

4.1.1 Rozbalenie

1. Opatrne otvorte obal a venujte pozornosť zabráneniu straty jednotlivých častí.
2. Prečítajte si dokumentáciu, ktorá sa nachádza v škatuli, vrátane tohto návodu.
3. Vyberte zo škatule všetky nenamontované časti.
4. Vyberte krovínorez z obalu.
5. Škatuľu a obaly zlikvidujte v súlade s miestnou legislatívou.

4.2 MONTÁŽ RUKOVÄTÍ

4.2.1 Montáž prednej rukoväti – Typ I

1. Nasad'te krytku (obr. 3.A) tak, aby zapadol kolík (obr. 3.A.1) do jedného z otvorov na prevodovej trubici.
2. Namontujte prednú rukoväť vybavenú bariérou na ochranu nohy (obr. 3.B), montáž vykonajte pomocou skrutiek (obr. 3.C), dbajte na správne umiestnenie dvoch antivibračných polkruhov (obr. 3.D).
3. Dotiahnite na doraz skrutky (obr. 3.C).

4.2.2 Montáž prednej rukoväti – Typ II

1. Nasad'te krytku (obr. 4.A) tak, aby zapadol kolík (obr. 4.A.1) do jedného z otvorov na prevodovej trubici.
2. Namontujte prednú rukoväť (obr. 4.B) prostredníctvom skrutiek (obr. 4.C).
3. Dotiahnite na doraz skrutky (obr. 4.C).

4.2.3 Montáž rukoväti – Typ III

1. Odskrutkujte stredovú maticu (obr. 5.A) a vyberte krytku (obr. 5.B).
2. Nasad'te rukoväti (obr. 5.C), dbajte o to, aby boli ovládače umiestnené vpravo.
3. Nastavte rukoväti do najkomfortnejšej pracovnej polohy a zablokujte ich pomocou krytky (obr. 5.B) a matice (obr. 5.A).
4. Pripnite káblík ovládania (obr. 5.D) príslušnou svorkou (obr. 5.E).

POZNÁMKA *Uvoľnením matice (obr. 5.A) je možné otočiť rukoväť tak, aby pri skladovaní zaberala čo najmenej priestoru.*

4.2.4 Montáž rukoväti – Typ IV

1. Nasad'te krytku (obr. 6.A) tak, aby zapadol kolík (obr. 6.A.1) do jedného z otvorov na prevodovej trubici.
2. Nasad'te rukoväti (obr. 6.B), dbajte o to, aby boli ovládače umiestnené vpravo.
3. Nastavte rukoväti do najkomfortnejšej pracovnej polohy a zablokujte ich prostredníctvom skrutiek (obr. 6.C).

4.2.5 Montáž rukoväti – Typ V

1. Nasad'te rukoväti (obr. 7.A) do sedla na prevodovej trubici (obr. 7.B), dbajte pritom o to, aby boli ovládače umiestnené vpravo.
2. Zaskrutkujte a následne utiahnite maticu (obr. 7.C) na rukovätiach (obr. 7.A).

4.3 VÝBER REZACIEHO/KOSIACEHO ZARIADENIA A ŠPECIFICKÉHO OCHRANNÉHO KRYTU

 **Každému kosiacemu/rezaciemu zariadeniu musí byť priradený špecifický ochranný kryt v súlade s informáciami uvedenými v tabuľke Technické parametre.**

Zvoľte kosiace/rezacie zariadenie, ktoré je najvhodnejšie pre plánovanú pracovnú činnosť, podľa týchto základných pokynov:

- **so strunovou hlavou** je možné kosiť vysokú trávu a nedrevnaté porasty v blízkosti plotov, stien, základov, chodníkov, v okolí stromov, atď. alebo môže byť použitá na úplné vyčistenie určitej časti záhradnej plochy;

- **nože s 3 hrotmi, 4 hrotmi a 8 hrotmi** sú vhodné na rezanie krovia a menších kríkov do priemeru 2 cm;

Označuje smer otáčania kosiaceho/ rezacieho zariadenia.



- **pílový nôž (ak je jeho použitie prípustné)** umožňuje rezanie drevnatých častí a odstraňovanie stromového porastu malých rozmerov.

4.4.3 Montáž ochranného krytu kosiaceho/ rezacieho zariadenia (nôž so strunovou hlavou) – Typ III

DÔLEŽITÉ Vždy pri výmene rezacieho zariadenia odmontujte všetky jeho súčasti.

1. Odstráňte ochranný uzáver (obr. 10.A) z dolnej koncovkej časti tyče (obr. 10.B).
2. Upevnite ochranný kryt (obr. 10.C) na držiak (obr. 10.D) prostredníctvom dodávaného spojovacieho materiálu (obr. 10.E).

4.4 MONTÁŽ OCHRANNÉHO KRYTU KOSIACEHO/REZACIEHO ZARIADENIA

POZNÁMKA Na ochrannom kryte kosiaceho/ rezacieho zariadenia (obr. 10.C) sa nachádza nasledovný symbol:

 **Navlečte si ochranné rukavice.**

4.4.1 Montáž ochranného krytu kosiaceho/ rezacieho zariadenia (nôž so strunovou hlavou, nôž s 3 hrotmi, so 4 hrotmi a s 8 hrotmi) – typ I

1. Odskrutkujte skrutky (obr. 8.A).
2. Umiestnite ochranný kryt (obr. 8.C) podľa umiestnenia otvorov na prevode (obr. 8.B).
3. Upevnite ochranný kryt (obr. 8.C) a pevne zatiahnite skrutky (obr. 8.A).

POZNÁMKA Na ochrannom kryte kosiaceho/rezacieho zariadenia (obr. 8.E) sa nachádza nasledovný symbol:

Označuje smer otáčania kosiaceho/ rezacieho zariadenia.



Označuje smer otáčania kosiaceho/ rezacieho zariadenia.

4.4.4 Montáž krytu kosiaceho/ rezacieho zariadenia (pílový nôž, ak je jeho použitie prípustné)

 **Tento kryt nesmie byť používaný pre iné kosiace/rezacie zariadenia.**

1. Odstráňte prípadne použité ochranné kryty pre iné kosiace/rezacie zariadenia.
2. Umiestnite ochranný kryt (obr. 11.B) podľa umiestnenia otvorov na prevode (obr. 11.A).
3. Upevnite ochranný kryt (obr. 11.B) a pevne zatiahnite skrutky (obr. 11.C).

4.4.2 Montáž ochranného krytu kosiaceho/ rezacieho zariadenia (nôž so strunovou hlavou, nôž s 3 hrotmi, so 4 hrotmi a s 8 hrotmi) – Typ II

DÔLEŽITÉ Vždy pri použití tohto krytu sa uistite, že je namontovaná platnička prevodovej trubice (obr. 9.B, obr. 9.E).

1. Odskrutkujte skrutky (obr. 9.A).
2. Umiestnite ochranný kryt (obr. 9.C) podľa umiestnenia otvorov na prevode (obr. 9.B).
3. Upevnite ochranný kryt (obr. 9.C) a pevne zatiahnite skrutky (obr. 9.A).

POZNÁMKA Na ochrannom kryte kosiaceho/ rezacieho zariadenia (obr. 9.E) sa nachádza nasledovný symbol:

4.5 MONTÁŽ/DEMONTÁŽ KOSIACEHO/ REZACIEHO ZARIADENIA

 **Navlečte si ochranné rukavice.**

4.5.1 Montáž strunovej hlavy – Typ I

1. Namontujte vnútornú maticu (obr. 12.A) na hriadeľ v označenom smere, uistite sa, že drážky sa dokonale zhodujú s drážkami na uhlovom prevode (obr. 12.B).
2. Vložte dodávaný kľúč (obr. 12.C) do príslušného otvoru na uhlovom prevode (obr. 12.D), rukou otáčajte maticu a súčasne tlačte na kľúč (obr. 12.C) až do jeho zapadnutia, čím zablokujete otáčanie.
3. Namontujte strunovú hlavu (obr. 12.F) jej zaskrutkovaním v protismere hodinových ručičiek.

4. Vyberte kľúč (obr. 12.C), aby sa obnovilo otáčanie.

DÔLEŽITÉ Pri použití strunovej hlavy je potrebné, aby bol vždy namontovaný ochranný kryt (obr. 12.E) s nožom na rezanie struny (obr. 32.A).

4.5.2 Demontáž strunovej hlavy – Typ I

1. Vložte dodávaný kľúč (obr. 12.C) do príslušného otvoru na uhlovom prevode (obr. 12.D), rukou otáčajte maticu a súčasne tlačte na kľúč (obr. 12.C) až do jeho zapadnutia, čím zablokujete otáčanie.
2. Vyberte strunovú hlavu (obr. 12.F), odskrutkujte ju v smere hodinových ručičiek.

4.5.3 Montáž strunovej hlavy – Typ II

1. Zablokujte otáčanie hriadeľa pomocou vhodného kľúča (obr. 12.G).
2. Namontujte strunovú hlavu (obr. 12.H) jej zaskrutkovaním v smere hodinových ručičiek.

4.5.4 Demontáž strunovej hlavy – Typ II

1. Zablokujte otáčanie hriadeľa pomocou vhodného kľúča (obr. 12.G).
2. Vyberte strunovú hlavu (obr. 12.H), odskrutkujte ju v protismere hodinových ručičiek.

4.5.5 Montáž noža s 3 hrotmi, 4 hrotmi, 8 hrotmi a pílového noža (ak je jeho použitie prípustné)

 **Nasad'te ochranný kryt na nôž.**

1. Namontujte vnútornú maticu (obr. 13.A, obr. 14.A) na hriadeľ v označenom smere, uistite sa že drážky sa dokonale zhodnú s drážkami na uhlovom prevode (obr. 13.B, obr. 14.B).
2. Namontujte nôž (obr. 13.C, obr. 14.C) a vonkajšiu maticu (obr. 13.D, obr. 14.D) s rovnou časťou obrátenou smerom k nožu.
3. Vložte dodávaný kľúč (obr. 13.E, obr. 14.E) do príslušného otvoru na prevode, rukou otáčajte nôž (obr. 13.C, obr. 14.C) a tlačte na kľúč (obr. 13.E, obr. 14.E) až do jeho zapadnutia do otvoru na uhlovom prevode (obr. 13.B, obr. 14.B), čím zablokujete otáčanie.
4. Namontujte misku (obr. 13.F, obr. 14.F) a zaskrutkujte maticu (obr. 13.G, obr. 14.G), pevne ju zatiahnite v protismere hodinových ručičiek (25 Nm).
5. Vyberte kľúč (obr. 13.E, obr. 14.E), aby sa obnovilo otáčanie.

4.5.6 Demontáž noža s 3 hrotmi, 4 hrotmi, 8 hrotmi a pílového noža (ak je jeho použitie prípustné)

 **Nasad'te ochranný kryt na nôž.**

1. Vložte dodávaný kľúč (obr. 13.E, obr. 14.E) do príslušného otvoru, rukou otáčajte nôž (obr. 13.C, obr. 14.C) a tlačte na kľúč (obr. 13.E, obr. 14.E) až do jeho zapadnutia do otvoru na uhlovom prevode (obr. 13.B, obr. 14.B), čím zablokujete otáčanie.
2. Odskrutkujte maticu (obr. 13.G, obr. 14.G) v smere hodinových ručičiek a vyberte misku (obr. 13.F, obr. 14.F).
3. Vyvlečte vonkajšiu kruhovú maticu (obr. 13.D, obr. 14.D) a potom vyberte nôž (obr. 13.C, obr. 14.C) a vnútornú maticu (obr. 13.A, obr. 14.A).

4.6 MONTÁŽ PREVODOVEJ TRUBICE (MODEL S ODDELITELNOU RÚRKOU)

1. Vytiahnite zaistovací kolík (obr. 15) a zatlačte dolnú časť tyčky (obr. 15.B), až pokým nebudete počuť zacvaknutie zaistovacieho kolíka (obr. 15.A) do otvoru (obr. 15.C) na tyčke. Jeho zapadnutie možno uľahčiť miernym pootočením dolnej časti (obr. 15.B) oboma smermi; k úplnému zapadnutiu dôjde vtedy, keď sa celý kolík (obr. 15.A) zasunie späť.
2. Po ukončení vkladania tyčky dôkladne utiahnite kridlovú maticu (obr. 15.D).

4.7 MONTÁŽ PREVODOVEJ FLEXIBILNEJ TRUBICE

1. Odstráňte chrániče (obr. 16.A) z oboch koncov flexibilnej prevodovej trubice (obr. 16.B), berte do úvahy že sú medzi sebou odlišné.
2. Odstráňte ochranný uzáver (obr. 17.A) z vyčnievajúcej časti trubice (obr. 17.B) zo zadnej rukoväti (obr. 17.C)
3. Vložte koncovú časť s hrdlom (obr. 17.D) do vyčnievajúcej časti trubice (obr. 17.B) zo zadnej rukoväti (obr. 17.C) a upevnite ju pomocou skrutky (obr. 17.E), a presvedčte sa, že ostane zaistená.
4. Zatlačte čap (obr. 18.A) a vložte flexibilnú trubicu (obr. 18.B) do jej uloženia na pohonnej jednotke (obr. 18.C).
5. Uvoľnite čap (obr. 18.A) na zablokovanie koncovkej časti trubice (obr. 18.B).
6. Vyvlečte gumovú ochranu (obr. 18.D) a prevlečte káble jej vnútorom (obr. 18.E).
7. Pomocou skrutkovača otvorte ochranné zariadenie plynového kábla (obr. 18.F).

8. Pripojte káble (obr.18.G) a (obr. 18.H).
9. Zavrite rotačné zariadenie (obr. 18.F).
10. Pripojte konektory (obr. 18.I) a (obr. 18.L).
11. Umiestnite naspäť gumovú ochranu (obr.18.D).

5. OVLÁDACIE PRVKY

5.1 VYPÍNAČ ŠTARTOVANIA/ ZASTAVENIA MOTORA

Umožňuje zastaviť a spustiť motor. Vypínač má dve polohy (obr. 19.A):



STOP – motor sa zastaví a nemôže byť naštartovaný.



START – motor sa môže spustiť a uviesť do prevádzky.

5.2 PÁKA OVLÁDANIA RÝCHLOSTI

Umožňuje regulovať rýchlosť kosiaceho/rezacieho zariadenia.

Ovládanie páky plynu (obr. 19.B) je možné, len ak je súčasne zatlačená poistná páka plynu (obr. 19.C).

Správnu pracovnú rýchlosť docielite prostredníctvom páky plynu (obr. 19.B) stlačenej až na doraz.

5.3 POISTNÁ PÁČKA PLYNU

Poistná páčka plynu (obr.19.C) umožňuje ovládanie páky plynu (obr. 19.B).

5.4 RUKOVÄŤ RUČNÉHO ŠTARTOVANIA

Umožňuje ručné štartovanie motora (obr. 19.I).

5.5 PÁKA OVLÁDANIA SÝTIČA (CHOKE) (AK JE SÚČASŤOU)

Používa sa pri štartovaní motora za studena. Ovládač choke môže mať dve polohy (Obr. 19.E):



Poloha A – choke je vyradený (normálna prevádzka a štartovanie s teplým motorom).



Poloha B – choke je zaradený (pre štartovanie motora za studena).

5.6 TLAČIDLO PRE OBOHATENIE ZMESI (PRIMER)



Stlačením gumeného tlačidla na obohatenie zmesi sa vstrekuje palivo do karburátora, čím sa uľahčí naštartovanie motora (obr. 19.F).

5.7 DISPLEJ (AK JE SÚČASŤOU)

Na displeji (obr. 19.J) sa zobrazujú informácie o prevádzke a údržbe stroja.



Počítadlo otáčok.

Číslice na displeji ukazujú počet otáčok motora.



Počítadlo hodín.

Číslice na displeji ukazujú hodiny (H) a minúty (M) prevádzky stroja.

MAINTENANCE Údržba

Ikonka  informuje, že nie je potrebné vykonať údržbu.

Ikonka  začne blikať, keď bol dosiahnutý limitný počet hodín na vykonanie úkonu údržby. Intervaly údržby a jednotlivé úkony sú zhrnuté v tabuľke „Tabuľka údržby“ (pozri kap. 13). Blikanie pretrvá 1 hodinu.

6. POUŽITIE STROJA

DÔLEŽITÉ *Bezpečnostné pokyny, ktoré je potrebné dodržiavať, sú opísané v kap. 2. Dôsledne dodržiavajte uvedené pokyny, aby ste sa vyhli vážnym rizikám a nebezpečenstvu.*

DÔLEŽITÉ *Stroj je dodávaný bez paliva.*

6.1 PRÍPRAVNÉ ÚKONY

Pred použitím stroja:

1. uložte stroj do vodorovnej polohy, aby bol dobre opretý o zem;
2. zvolte kosiace/rezacie zariadenie, ktoré je najvhodnejšie pre plánovanú pracovnú činnosť (ods. 4.3);
3. doplňte palivo. Ohľadom spôsobov prípravy palivovej zmesi, ohľadom spôsobov a opatrení pri dopĺňaní paliva (pozri ods. 7.2 a ods. 7.3);
4. správne si nasadte popruh (pozri ods. 6.1.1).

6.1.1 Použitie popruhu

Remene musia byť nastavené podľa výšky a typu postavy obsluhy.

• Modely s jednoduchým popruhom

Popruh musí byť nasadený ešte pred uchytením stroja k príslušnému úchytu.

Popruh (obr. 20.A) musí prechádzať cez ľavé rameno, smerom k pravému boku.

Popruh musí byť nasadený spolu s:

- oporou (obr. 20.A.1) tvorenou karabínkou na uchytenie stroja (obr. 20.A.2), a rýchlym odopínaním (obr. 20.A.3) umiestnenými na pravej strane.

• Modely s dvojitým popruhom

Popruh musí byť nasadený ešte pred uchytením stroja k príslušnému úchytu.

Popruh (obr. 20.B) musí byť nasadený spolu s:

- oporou (obr. 20.B.1), tvorenou karabínkou na uchytenie stroja (obr. 20.B.2) a rýchlym odopínaním (obr. 20.B.3) umiestnenými na pravej strane;
- rýchlym odopínaním vpredu (obr. 20.B.4);
- prekriženými popruhmi na chrbte obsluhy (obr. 20.B.6);
- správnym spôsobom zatvorenými sponami pásov (obr. 20.B.5).

Popruhy musia byť napnuté tak, aby rovnomerne rozložili ťarchu na pleciach.

DÔLEŽITÉ *V prípade nebezpečenstva odopnite stroj pomocou rýchleho odopínania (obr. 20.B.3).*

• Modely s batohovým popruhom

Batoh je možné nasadiť si po zapnutí stroja.

Batoh (obr. 20.C) musí byť nasadený s:

- náplečníkmi na pleciah obsluhy (obr. 20.C.1);
 - správnym spôsobom zatvorenými sponami pásov (obr. 20.C.2).
 - Karabínka na pripnutie stroja umiestnená na pravej strane (obr. 20.C.3);
 - s rýchlym odopínaním vpredu (obr. 20.C.4);
- Popruhy musia byť napnuté tak, aby rovnomerne rozložili ťarchu na pleciah.

DÔLEŽITÉ *V prípade nebezpečenstva odopnite popruh pomocou rýchleho odopínania (obr. 20.C.4).*

6.2 BEZPEČNOSTNÉ KONTROLY

Vykonajte nasledujúce bezpečnostné kontroly a overte, či výsledky zodpovedajú údajom uvedeným v tabuľkách.

 **Bezpečnostné kontroly vykonajte pred každým použitím.**

6.2.1 Všeobecná kontrola

Predmet	Výsledok
Rukováti (obr. 1.F, obr. 1.G, obr. 1.I)	Čisté, suché, správne namontované a pevne uchytené na stroji.
Ochranný kryt kosiaceho/rezacieho zariadenia. (obr. 1.E.1, obr. 1.E.2)	Vhodný k používanému kosiacemu/rezaciemu zariadeniu, správnym spôsobom riadne pripevnený ku stroju, neopotrebovaný/ nepoškodený a nepoškodený.
Bod uchytenia popruhu (obr. 1.E)	Správne umiestnený
Rýchle odopnutie (obr. 20.A.3, obr. 20.B.3, obr. 20.C.4)	Efektívne. Musí umožniť rýchle uvoľnenie stroja v prípade nebezpečenstva.
Skrutky na stroji a na kosiacom/rezacom zariadení	Riadne dotiahnuté (nepovolené)
Kosiace/rezacie zariadenie (obr. 1.D.1, obr. 1.D.2, obr. 1.D.3)	Nepoškodené a neopotrebované.
Kovový nôž (ak je namontovaný) (obr. 1.D.2, obr. 1.D.3)	Riadne nebrúsený

Vzduchový filter (obr. 29.C)	Čistý
Elektrické káble a kábel sviečky	Neporušené z dôvodu zabránenia vzniku iskier.
Krytka sviečky (obr. 19.H)	Nepoškodená a správne namontovaná na sviečku

6.2.2 Funkčná skúška stroja

Úkon	Výsledok
Spustíte stroj (ods. 6.3)	Kosiace/rezacie zariadenie (obr. 1.D.1, obr. 1.D.2, obr. 1.D.3) sa nesmie pohybovať pri minimálnych otáčkach motora.
Súčasne použité páku ovládania plynu (obr. 19.B) a poistnú páku plynu (obr. 19.C).	Páky sa musia pohybovať voľne a nenásilne.
Uvoľníte páku ovládania plynu (obr. 19.B) a poistnú páku plynu (obr. 19.C)	Páky sa musia automaticky a rýchlo vrátiť do neutrálnej polohy a motor sa musí vrátiť do režimu minimálnych otáčok.
Zatlačte páku ovládania plynu (obr. 19.B)	Páka ovládania plynu zostane zablokovaná (obr. 19.B).
Použite vypínač štartovania/zastavenia motora (obr. 19.A)	Vypínač ľahko dať presúvať z jednej polohy do druhej.

⚠ Ak sa ktorýkoľvek z výsledkov odlišuje od informácií uvedených v tabuľkách, nie je možné používať stroj! Doručte stroj do servisného strediska z dôvodu vykonania potrebných kontrol a opráv.

6.3 UVEDENIE DO ČINNOSTI

Pred naštartovaním motora:

1. uložte stroj do stabilnej polohy na zem;
2. odmontujte ochranný kryt kosiaceho/rezacieho zariadenia (obr. 1.M) (ak je použitý);
3. uistite sa, že nôž (obr. 1.D.2, obr. 1.D.3) (ak je použitý) sa nedotýka terénu alebo iných predmetov.

6.3.1 Štartovanie za studena

⚠ Pod štartovaním „za studena“ sa rozumie štartovanie vykonané po uplynutí najmenej 5 minút od zastavenia motora alebo po doplnení paliva.

DÔLEŽITÉ V záujme vyhnutia sa deformáciám nesmie byť prevodová trubica používaná ako opierka ruky alebo kolena pri štartovaní.

DÔLEŽITÉ V záujme vyhnutia sa pretrhnutiu nevyťahujte lanko v celej jeho dĺžke, nenechajte ho drhnúť o okraj vodiaceho otvoru a rukoväť nechajte postupne vrátiť do pôvodnej polohy tak, aby jej pohyb nebol prudký a nekontrolovateľný

1. Skontrolujte, či je vypínač (obr. 19.A) prepnutý do polohy „I“.
2. **len pre modely s choke:** zaradte choke premiestnením páky do polohy «B» (Obr. 19.E).
3. Stlačte 10-krát tlačidlo sytiča, (obr. 19 F), aby ste obohatili zmes v karburátore. Ubezpečte sa, že je otvor počas tlačenia tlačidla prikrytý prstom.
4. Pevne držte stroj na zemi, jednou rukou za pohonnú jednotku, aby ste počas štartovania nestratili nad ním kontrolu (obr. 21).
5. Pomaly potiahnite za štartovaciu rukoväť do vzdialenosti 10 – 15 cm, až kým nepocítite mierny odpor, následne potiahnite niekoľko ráz, až kým nebude počuť prvé zvuky vrčania.
6. **len pre modely s choke:** Vyradte choke premiestnením páky do polohy «A» (Obr. 19.E).
7. Opäť potiahnite štartovaciu rukoväť, až kým motor riadne nenaskočí.
8. Krátko zatlačte na páku ovládania plynu (obr. 19.B) a znížte otáčky na minimum.
9. nechajte bežať motor na minimálnych otáčkach aspoň 1 minútu predtým, ako budete stroj používať.

DÔLEŽITÉ Ak sa opakovane používa rukoväť štartovacieho lanka, môže dôjsť k prehlietiu motora a ťažkostiam pri uvádzaní stroja do prevádzky.

V prípade prehlietia motora pozrite ods. 14.

6.3.2 Štartovanie s teplým motorom

Pri štartovaní s teplým motorom (bezprostredne po zastavení motora), postupujte podľa bodov 1 - 2 - 3 - 4 - 6 - 7 predchádzajúceho postupu.

6.4 PRACOVNÁ ČINNOSŤ

POZNÁMKA Pred začatím prvého vyžínania je vhodné získať potrebnú zručnosť so strojom a najvhodnejšími kosiacími/rezacími technikami, naučiť sa správne navliecť popruh, pevne uchopiť stroj a vykonávať pohyby potrebné pre realizáciu pracovnej činnosti.

Pri práci so strojom postupujte nasledujúcim spôsobom:

- vždy uchyťte stroj o správne nasadený popruh (ods. 6.1.1);
- Stroj musí byť neustále držaný pevne obidvomi rukami, pričom pohonná jednotka sa musí nachádzať na pravej strane tela a kosiaca/rezacia jednotka pod úrovňou opasku.

6.4.1 Pracovné techniky

6.4.1.a Strunová hlava

⚠ Používajte LEN nylonové struny. Použitie kovových strún, plastom potiahnutých kovových strún a/alebo strún nevhodných pre strunovú hlavu môže spôsobiť vážne zranenia.

⚠ Nepoužívajte stroj naklonením strunovej hlavy na zametanie. Výkon motora môže spôsobiť vyvrátenie predmetov a malých kameňov až do vzdialenosti 15 metrov a viac, čím môže dôjsť k škodám a k zraneniam.

a. Rezanie za pohybu (Vyžínanie)

Postupujte rovnomerne, oblúkovým pohybom, ako pri kosení klasickou kosou, pričom nenakláňajte strunovú hlavu (obr. 22).

Skúste najprv kosiť na správnu výšku na malej ploche, aby ste potom dosiahli rovnomernú výšku udržiavaním strunovej hlavy v konštantnej vzdialenosti od terénu.

Pri náročnejšom vyžínaní je vhodné nakloniť strunovú hlavu približne o 30° doľava.

⚠ Nepostupujte uvedeným spôsobom v prípade, ak existuje riziko vyvrátenia predmetov, ktoré môžu ublížiť osobám, zvieratám alebo spôsobiť škody.

b. Presné vyžínanie (Dokončovacie práce)

Udržujte stroj mierne naklonený tak, aby sa spodná časť strunovej hlavy nedotýkala terénu a aby mal porast po vyžínaní požadovanú výšku; kosiace zariadenie je potrebné neustále udržiavať v dostatočnej vzdialenosti od obsluhy.

c. Orezávanie v blízkosti plotov / základov

Pomaly priblížte strunovú hlavu k plotu, kolíkom, skalám, stenám a pod. bez toho, aby ste ich zasiahli s použitím sily (obr. 23).

Keď struna narazí na odolnú prekážku, môže sa pretrhnúť alebo opotrebovať; keď sa zachytí do oplatenia, môže sa prudko pretrhnúť.

V každom prípade, pri vyžínaní okolo chodníkov, základov, stien, atď. môže dôjsť k väčšiemu opotrebovaniu struny ako obvykle.

d. Orezávanie okolo stromov

Kráčajte okolo stromu zľava doprava, pomaly sa približujte ku kmeňu tak, aby ste nenarazili strunou o strom a udržiajte strunovú hlavu mierne naklonenú dopredu (obr. 24).

Majte na pamäti, že nylonová struna sa môže roztrhnúť alebo poškodiť malé kry a že náraz nylonovej struny o kmeň kra alebo stromu s jemnou kôrou ho môže vážne poškodiť.

6.4.1.b Nôž s 3 hrotmi, 4 hrotmi a 8 hrotmi

Začnite kosenie nad vegetáciou, postupne klesnite s nožom nižšie tak, aby ste posekali konáriky na malé časti (obr. 25).

6.4.1.c Pílový nôž (ak je jeho použitie prípustné)

⚠ Pri použití pílového noža (ak je prípustné) je potrebné zakaždým namontovať špecifický ochranný kryt (kap. 4.4.2). Nôž musí byť vždy dobre nabrúsený, aby bol čo najmenej citelný spätný ráz.

⚠ Pri rezaní malých stromov berte do úvahy pri ich páde aj smer vetra.

V záujme dosiahnutia čo najlepšieho výsledku pri rezaní malých stromov je potrebné viesť rez rýchlym pohybom smerom ku konáru alebo kmeňu a s maximálnymi otáčkami motora.

Vyhňte sa použitiu pravej časti noža, kde je vysoké riziko vzniku spätného rázu alebo zastavenia noža v dôsledku smeru rotácie (obr. 26).

6.4.2 Nastavenie dĺžky struny vyčnievajúcej zo strunovej hlavy počas pracovnej činnosti

Tento stroj je vybavený hlavou s poloautomatickým uvoľňovaním struny.

Dĺžka struny vyčnievajúcej zo strunovej hlavy sa nastavuje:

- keď sa struna opotrebovaním zmenší na príliš malú dĺžku;
- keď zaznamenáte vyššie otáčanie motora ako obvykle;
- keď si povšimnete poklesu účinnosti kosenia.

Pre uvoľnenie ďalšej časti struny:

- klepnite strunovou hlavou o terén (obr. 27) s pákou ovládania plynu stlačenou až na doraz;
- dôjde k automatickému uvoľneniu struny a nôž na rezanie struny (obr. 32.A) odreže prebytočnú časť struny.

6.5 RADY NA POUŽÍVANIE

Počas použitia je vhodné pravidelne odstraňovať rastliny, ktoré sa omotajú okolo stroja, aby sa zabránilo prehriatiu motora (obr. 1.A), spôsobenému trávou zachytenou pod ochranným krytom kosiaceho zariadenia (obr. 1.E.1, obr. 1.E.2).

Postupujte nižšie uvedeným spôsobom:

- zastavte stroj (ods. 6.6);
- odpojte krytku sviečky (obr. 19.H);
- nasadte si pracovné rukavice;
- Skrutkovačom odstráňte zachytenú trávu, aby ste umožnili správne ochladzovanie motora.

POZNÁMKA Počas prvých 6 – 8 hodín prevádzky stroja sa vyhnite jeho použitiu s maximálnymi otáčkami.

6.6 ZASTAVENIE

Pre zastavenie stroja:

- uvoľnite páku ovládania plynu (obr. 19.B) a nechajte motor otáčať na minimálnych otáčkach po dobu niekoľkých sekúnd;
- prepnite vypínač (obr. 19.A) do polohy „O“;
- počkajte na zastavenie kosiaceho/rezacieho zariadenia.

⚠ Po nastavení na minimálne otáčky je potrebných niekoľko sekúnd na zastavenie kosiaceho/rezacieho zariadenia.

DÔLEŽITÉ Vždy zastavte stroj počas presunov medzi jednotlivými pracovnými priestormi.

⚠ Ihneď po vypnutí motor môže byť horúci. Nedotýkajte sa. Hrozí nebezpečenstvo popálenia.

6.7 PO POUŽITÍ

- Odpojte krytku sviečky.
- Pri zastavenom kosiacom/rezacom zariadení nasadte ochranný kryt noža.

- Pred umiestnením stroja v akomkoľvek prostredí nechajte vychladnúť motor.
- Vyčistite ho (ods. 7.4).
- Skontrolujte, či žiadne súčasti nie sú uvoľnené alebo poškodené. V prípade potreby vymeňte poškodené komponenty a dotiahnite prípadne povolené skrutky a matice.

DÔLEŽITÉ Zastavte stroj (ods. 6.6), odpojte krytku sviečky (obr. 19.H) a namontujte ochranný kryt noža vždy, keď stroj ostane bez dozoru.

7. BEŽNÁ ÚDRŽBA

7.1 VŠEOBECNÉ INFORMÁCIE

DÔLEŽITÉ Bezpečnostné pokyny, ktoré je potrebné dodržiavať, sú opísané v kap.2. Dôsledne dodržiavajte uvedené pokyny, aby ste sa vyhli vážnym rizikám a nebezpečenstvu.

⚠ Pred akýmkoľvek zásahom údržby:

- **zastavte stroj;**
- **odpojte krytku sviečky (obr. 19.H);**
- **pri zastavenom kosiacom/rezacom zariadení nasadte ochranný kryt noža (s výnimkou prípadov, keď ide o zásahy na samotnom noži);**
- **pred umiestnením stroja v akomkoľvek prostredí nechajte vychladnúť motor;**
- **používajte vhodný odev, pracovné rukavice a ochranné okuliare;**
- **prečítajte si príslušné pokyny;**

- Intervalvy údržby a jednotlivé úkony sú zhrnuté v tabuľke „Tabuľka údržby“ (pozri kap. 13). Informácie v tabuľke majú pomôcť zachovať účinnosť a bezpečnostnú úroveň vášho stroja. Sú v nej zhrnuté základné úkony s uvedením intervalu, s ktorým má byť každý z nich vykonaný. Vykonajte príslušný úkon podľa toho, ktorý z dvoch termínov nevykonanie údržby nastane ako prvý.
- Použitie neoriginálnych náhradných dielov a príslušenstva by mohlo mať negatívne dopady na činnosť a na bezpečnosť stroja. Výrobca odmieta akúkoľvek zodpovednosť v prípade ublíženia na zdraví osôb a škôd na majetku, spôsobených uvedenými výrobkami.
- Originálne náhradné diely sú dodávané dielňami servisnej služby a autorizovanými predajcami.

DÔLEŽITÉ Všetky úkony údržby a nastavovania, ktoré nie sú opísané v tomto návode, musia byť vykonané vaším obchodným zástupcom alebo špecializovaným strediskom.

7.2 PRÍPRAVA PALIVOVEJ ZMESI

Tento stroj je vybavený dvojtaktným motorom, ktorý si vyžaduje zmes zloženú z benzínu a mazacieho oleja.

DÔLEŽITÉ Použitie iba benzínu spôsobí poškodenie motora a zrušenie záruky.

DÔLEŽITÉ Používajte iba kvalitné palivá a mazivá, v záujme udržania dobrého výkonu a životnosti mechanických dielov.

7.2.1 Vlastnosti benzínu

Používajte iba bezolovnatý („zelený“) benzín s oktánovým číslom nie menším ako 90.

DÔLEŽITÉ „Zelený“ má tendenciu vytvárať usadeniny, ak je skladovaný v nádobe dlhšie ako 2 mesiace. Vždy používajte čerstvý benzín!

7.2.2 Vlastnosti oleja

Používajte syntetický olej najvyššej kvality, určený pre dvojtaktné motory.

U vášho predajcu sú k dispozícii oleje vyvinuté špeciálne pre tento typ motora, ktorý mu zaručuje vysoký stupeň ochrany.

DÔLEŽITÉ Pre zistenie percentuálnych hodnôt oleja a benzínu vhodných na používanie, pozrite tab. „TECHNICKÉ ÚDAJE“.

7.2.3 Príprava a uskladnenie palivovej zmesi

Pri príprave palivovej zmesi:

1. nalejte do homologizovanej nádoby približne polovicu množstva benzínu;
2. pridajte všetok olej;
3. nalejte zvyšok benzínu;
4. zavrite uzáver a energicky potraсте nádobou.

DÔLEŽITÉ Zmes podlieha starnutiu. Nepripravujte nadmerné zásoby zmesi, aby ste sa vyhli prebytočnému skladovaniu.

DÔLEŽITÉ Skladujte nádoby na zmes a na benzín tak, aby sa dali dobre odlíšiť a identifikovať, aby ste sa vyhli ich zámene v momente použitia.

DÔLEŽITÉ Pravidelne čistite nádoby na benzín a na zmes, aby ste odstránili prípadné usadeniny.

7.3 DOPLNENIE PALIVA

Pred doplnením paliva:

1. energicky potraсте kanistrom na zmes;
2. stroj uložte na rovnú plochu, do stabilnej polohy, s uzáverom nádrže nasmerovaným hore (obr. 19.G).

POZNÁMKA Na uzávere nádrže na zmes (obr. 19.G) sa nachádza nasledovný symbol:



Nádrž na zmes.

3. Vyčistite uzáver nádrže a jej okolie, aby do nej sa počas dopĺňania nevnikli nečistoty.
4. Uzáver palivovej nádržky otvárajte opatrne, aby z nej postupne unikol tlak.
5. Vykonajte doplnenie pomocou lievika, nenapĺňajte nádrž až po okraj.

7.4 ČISTENIE STROJA A MOTORA

Po každom použití stroj vyčistite.

Kvôli zníženiu rizika požiaru:

- odstráňte zo stroja a osobitne z motora zvyšky trávy, listov alebo prebytočného mazacieho tuku
- pravidelne čistite lopatky valca pomocou stlačeného vzduchu a okolie tlmiča od pilín, konárov, listov a iných nečistôt.

V záujme vyhnúť sa prehriatiu a škodám na motore, musia ostať nasávacie mriežky chladiaceho vzduchu čisté a voľné od pilín a nečistôt.

7.5 UPEVNŔOVACIE MATICE A SKRUTKY

- Udržujte skrutky a matice dotiahnuté, aby ste mohli byť stále istí bezpečnou činnosťou stroja.
- Pravidelne kontrolujte riadne upevnenie rukoväti.

8. MIMORIADNA ÚDRŽBA

8.1 MAZANIE UHLOVÉHO PREVODU

Používajte mazadlá na báze lítia. Odstráňte skrutku (obr. 28.A) a naneste do otvoru mazací tuk, otáčajte rukou hriadeľom, až pokým nezačne mazací tuk vychádzať von; potom namontujte skrutku späť (obr. 28.A).

8.2 MAZANIE FLEXIBILNÉHO HRIADEĽA

Používajte mazadlá na báze lítia.

1. Odpojte trubicu (obr. 28.B) ba strane motora;
2. vyťahnite flexibilný hriadeľ (obr. 28.C);
3. nanášajte mazivo a popri tom ručne otáčajte hriadeľom, aby sa rovnomerne roznieslo po celom jeho povrchu; všetky súčiastky namontujte späť (ods. 4.6)

8.3 ČISTENIE VZDUCHOVÉHO FILTRA

DÔLEŽITÉ Čistenie vzduchového filtra má zásadný význam pre riadne fungovanie a životnosť stroja. Nevykonávajte pracovnú činnosť bez filtra alebo s poškodeným filtrom, aby ste sa vyhli trvalému poškodeniu motora.

Čistenie musí byť vykonané po každých 15 hodinách pracovnej činnosti.

• Typ I

Pri čistení filtra:

1. odskrutkujte skrutky (obr. 29.B), odmontujte kryt (obr. 29.A) a vyberte filtračný prvok (obr. 29.C);
2. vyfúkajte ho stlačeným vzduchom z vnútornej strany kvôli odstráneniu prachu a úlomkov (obr. 30);
3. namontujte späť filtračný prvok (obr. 29.C) a kryt (obr. 29.A), zaskrutkujte späť skrutky (obr. 29.B).

• Typ II

Pri čistení filtra:

1. odskrutkujte skrutky (obr. 29.B), odmontujte kryt (obr. 29.A) a vyberte filtračný prvok (obr. 29.C);
2. vyfúkajte ho stlačeným vzduchom z vnútornej strany kvôli odstráneniu prachu a úlomkov (obr. 30);
3. namontujte späť filtračný prvok (obr. 29.C) a kryt (obr. 29.A), zaskrutkujte späť maticu (obr. 29.D).

8.4 ZAPALOVARIA SVIEČKA

Pravidelne odmontujte a vyčistite sviečku, odstráňte prípadné usadeniny pomocou kovovej kefy (obr. 31).

Kontrolujte a nastavte správnu vzdialenosť medzi elektródami (obr. 31).

namontujte späť sviečku, pevne ju utiahnite pomocou dodávaného kľúča.

Sviečka musí byť vymenená, ak má spálené elektródy alebo zničenú izoláciu, v každom prípade po každých 100 hodinách prevádzky. Náhradná sviečka musí mať analogické vlastnosti.

8.5 ÚDRŽBA KOSIACEHO/ REZACIEHO ZARIADENIA

Počas úkonov údržby kosiaceho/rezacieho zariadenia majte na pamäti, že zariadenie sa môže pohybovať, aj keď je odpojený kábel sviečky.

Na tomto stroji je potrebné používať kosiace/rezacie zariadenia označené kódom, uvedeným v tabuľke Technické parametre.

Vzhľadom k vývoju výrobku by mohli byť kosiace/rezacie zariadenia uvedené v tabuľke „Technické parametre“ medzitým vymenené za iné s obdobnými vlastnosťami, so vzájomnou zameniteľnosťou a bezpečnosťou prevádzky.

 **Nedotýkajte sa rezacieho zariadenia, dokiaľ nebol odpojený sviečkový kábel a strihacie zariadenie nie je úplne zastavené.**

 **Navlečte si ochranné rukavice.**

8.5.1 Brúsenie/Vyvažovanie noža

 **Z bezpečnostných dôvodov je dôležité, aby bolo nabrúsenie a vyváženie vykonané špecializovaným strediskom, ktoré má k dispozícii vhodné vybavenie na vykonanie potrebných úkonov bez rizika poškodenia noža a ohrozenia bezpečnosti počas jeho následného použitia.**

Nože s 3, 4 a 8 hrotmi sú obojstranne použiteľné. Keď je jedna strana hrotov opotrebovaná, je možné otočiť nôž a použiť druhú stranu hrotov. Keď sú obidve strany hrotov opotrebované, je potrebné ich nabrúsiť.

⚠ Pílový nôž nie je obojstranne použiteľný, smie byť používaný len z jednej strany.

8.5.2 Výmena noža

⚠ Nôž sa nesmie nikdy opravovať a je potrebné ho vymeniť pri prvých náznakoch poškodenia alebo po prekročení medzných hodnôt brúsenia.

Čo sa týka úkonov výmeny, prečítajte si kap. 4.5.3, kap. 4.5.4.

8.5.3 Výmena struny v strunovej hlave

• Typ I

Postupujte podľa úkonov popísaných na (obr. 33).

• Typ II

Odrežte novú strunu v uvedenej dĺžke (obr. 34.A).

4. Otáčajte kolieskom navíjania (obr. 35.A) až po vyrovnanie značky, ktorá sa nachádza na otočnom koliesku (obr. 35.B), so značkou, ktorá sa nachádza na tele hlavičky (obr. 35.C).
5. Zasuňte koniec struny (obr. 35.D) do jedného z dvoch výstupných otvorov a vysuňte strunu z protilahlého otvoru.
6. Vyrovnajte časti struny vychádzajúce z oboch otvorov tak, aby boli rovnaké.
7. Otáčajte otočnou rukoväťou navíjania (obr. 36.A) v smere šípkov na navíjanie struny a strunu vysuňte z oboch otvorov tak, aby vyčnievala približne 175 mm (obr. 36.B).

V prípade, že by vnútri strunovej hlavy zostala stará struna, alebo v prípade zlomenia struny vnútri strunovej hlavy, vyberte starú alebo zlomenú strunu nižšie opísaným spôsobom:

1. stlačte jazýčky nachádzajúce sa na bokoch strunovej hlavy v mieste označenom „PUSH“ (obr. 37.A) a odpojte spodnú časť hlavy (obr. 37.B);
2. odstráňte strunu, ktorá zostala vnútri;
3. umiestnite cievku (obr. 38.A) späť do jej uloženia;
4. zatvorte strunovú hlavu uchytením jazýčkov (obr. 38.B) do príslušných drážok (obr. 38.C) a ich zatlačením až na doraz, kým nezaznamenáte cvaknutie, ktoré zaistí spodnú časť strunovej hlavy (obr. 38.D) v príslušnej polohe.

8.6 NABRÚSENIE NÔŽA NA REZANIE STRUNY

1. Odmontujte nôž na rezanie struny (obr. 32.A) z ochranného krytu (obr. 32.B), tak, že odskrutkujete skrutku (obr. 32.C).
2. Upevnite nôž na rezanie struny (obr. 32.A) do zveráka a nabrúste ho s použitím plochého pilníka. Dbajte pritom na zachovanie pôvodného uhla rezania.
3. Namontujte späť nôž na rezanie struny (obr. 32.A) na ochranný kryt (obr. 32.B).

8.7 NASTAVENIE VOĽNOBEHU

⚠ Pokiaľ sa kosiace/rezacie zariadenie pohybuje pri voľnobehu, je potrebné kontaktovať vášho predajcu s cieľom správneho nastavenia motora:

8.8 KARBURÁTOR

Karburátor je od výroby nastavený tak, aby dosahoval maximálny výkon pri použití za každej situácie, s minimálnymi emisiami škodlivých plynov a dodržiavaním miestnych predpisov.

V prípade nízkeho výkonu sa obráťte na vášho predajcu s cieľom kontroly karburácie a motora.

9. SKLADOVANIE

DÔLEŽITÉ *Bezpečnostné pokyny, ktoré je potrebné dodržiavať počas skladovania, sú opísané v odseku 2.4. Dôsledne dodržiavajte uvedené pokyny, aby ste sa vyhli vážnym rizikám a nebezpečenstvu.*

Pokiaľ musí byť stroj odstavený na dobu dlhšiu ako 2 – 3 mesiace, je potrebné vykonať niekoľko opatrení v záujme vyhnutia sa budúcim ťažkostiam pri jeho opätovnom uvedení do prevádzky, ako aj trvalému poškodeniu motora.

Pred odstavením stroja:

1. Vyprázdňte palivovú nádrž, urobte tak na otvorenom priestranstve a s vychladnutým motorom.
2. Spustíte motor a nechajte ho bežať až do úplného zastavenia, aby spotreboval všetko zvyšné palivo v karburátore.
3. Nechajte motor vychladnúť.
4. Odpojte krytku sviečky (obr. 19.H).
5. Dôkladne vyčistite stroj.
6. Skontrolujte, či stroj nie je poškodený. V prípade potreby sa obráťte na autorizované servisné stredisko.
7. Stroj skladujte:
– v suchom prostredí;

- chránený pred poveternostnými vplyvmi;
- so správne namontovaným ochranným krytom noža;
- na mieste, ktoré nie je prístupné deťom;
- pred uskladnením stroja sa uistite, že ste odložili kľúče alebo náradie použité pri údržbe.

Pri opätovnom uvedení do prevádzky nastavte stroj ako je uvedené v kapitole „6. Použitie stroja“.

10. MANIPULÁCIA A PREPRAVA

Pri manipulácii alebo preprave stroja postupujte nižšie uvedeným spôsobom:

- Zastavte stroj.
- Odpojte krytku sviečky (obr. 19.H).
- Použite hrubé pracovné rukavice.
- Pri zastavenom kosiacom/rezacom zariadení nasad'te ochranný kryt noža.
- Uchopte stroj výhradne za rukoväti a nasmerujte rezacie zariadenie do opačného smeru ako smer postupu.

Pri preprave stroja na kamióne je potrebné:

- umiestniť stroj tak, aby nepredstavoval pre nikoho nebezpečenstvo;
- riadne ho pripevniť k prepravnému prostriedku lanami alebo reťazami, aby sa zabránilo jeho prevráteniu a možnému poškodeniu, spojenému s únikom paliva.

11. SERVISNÁ SLUŽBA A OPRAVY

Tento návod poskytuje všetky pokyny, potrebné pre obsluhu stroja a pre správnu základnú údržbu, ktorú môže vykonávať používateľ. Všetky úkony údržby a nastavovania, ktoré nie sú opísané v tomto návode, musia byť vykonávané vaším predajcom alebo špecializovaným strediskom, ktoré disponuje potrebnými znalosťami a vybavením, potrebným na správne vykonanie uvedených úkonov, pri dodržaní pôvodnej bezpečnostnej úrovne stroja.

Úkony vykonávané v neautorizovaných dielňach alebo úkony vykonávané nekvalifikovaným personálom budú mať za následok ukončenie platnosti záruky a zrušenie akejkoľvek povinnosti alebo zodpovednosti výrobcu.

- Opravy a údržbu v záruke môžu vykonávať len autorizované servisné dielne.
- Autorizované servisné dielne používajú výhradne originálne náhradné diely. Originálne náhradné diely a príslušenstvo boli vyvinuté špecificky pre dané stroje.
- Neoriginálne náhradné diely a príslušenstvo nie sú schválené a ich použitie spôsobí prepadnutie záruky.

- Odporúča sa zveriť stroj raz ročne autorizovanej servisnej dielni kvôli vykonaniu údržby, servisu a kontroly bezpečnostných zariadení.

12. ZÁRUČNÉ PODMIENKY

Záruka sa vzťahuje na všetky chyby materiálu a na výrobné chyby. Používateľ musí pozorne sledovať všetky pokyny dodané v priloženej dokumentácii. Záruka sa nevzťahuje na škody spôsobené:

- Chýbajúcim zoznámením so sprievodnou dokumentáciou.
 - Nepozornosťou.
 - Nevhodným alebo nedovoleným použitím a montážou.
 - Použitím neoriginálnych náhradných dielov.
 - Použitím príslušenstva, ktoré nebolo dodané alebo schválené výrobcom.
- Táto záruka sa nevzťahuje na:
- Bežné opotrebovanie spotrebných materiálov ako rezacie zariadenie a poistné skrutky.
 - bežné opotrebovanie.

Kupujúci je chránený zákonnými predpismi v danej krajine. Práva kupujúceho vyplývajúce z vlastných národných zákonov nie sú žiadnym spôsobom obmedzené touto zárukou.

13. TABUĽKA ÚDRŽBY

Interval	Úkon												
	STROJ					MOTOR							
	Kontrola všetkých upevnení (pozri kap. 7.5)	Bezpečnostné kontroly/Overenie funkčnosti ovládačov prvkov (pozri kap. 6.2)	Celkové čistenie a kontrola (pozri kap. 7.4)	Mazanie ulového prevodu a prevodovej trubice (pozri kap. 8.1, 8.2)	Kontrola/doplnenie úrovne paliva (pozri kap. 7.3)	Celkové čistenie a kontrola (pozri kap. 7.4)	Čistenie vzduchového filtra (kap. 8.3)	Výmena vzduchového filtra (pozri kap. 8.3)	Čistenie sviečky (pozri kap. 8.4)	Výmena sviečky (pozri kap. 8.4)	Utláhanie skrutiek limitča vyfuku*	Výmena palivového filtra*	Čistenie vypustného ventilu a lopatiek valca*
Pred každým použitím	✓	✓	✓		✓	✓							
15 hodín							✓						
30 hodín				✓			✓				✓		
45 hodín				✓			✓		✓				
60 hodín				✓			✓		✓				
75 hodín				✓			✓		✓				
90 hodín				✓			✓		✓				
105 hodín				✓			✓	✓		✓	✓		✓
120 hodín				✓			✓		✓				
135 hodín				✓			✓		✓				
150 hodín				✓			✓		✓				✓
165 hodín				✓			✓		✓				
180 hodín				✓			✓		✓				
195 hodín				✓			✓		✓				
210 hodín				✓			✓	✓		✓	✓		✓
225 hodín				✓			✓		✓				
240 hodín				✓			✓		✓				
255 hodín				✓			✓		✓				✓
270 hodín				✓			✓		✓				
280 hodín				✓			✓		✓				
300 hodín				✓			✓		✓				

* Úkony, ktoré musia byť vykonané Vaším predajcom alebo autorizovaným servisným strediskom

14. IDENTIFIKÁCIA PORÚCH

PROBLÉM	PRAVDEPODOBNÁ PRÍČINA	RIEŠENIE
1. Motor sa nespúšťa alebo sa neutržiava v pohybe	Nesprávne vykonané štartovanie.	Postupujte podľa pokynov (pozri kap. 6.3)
	Sviečka je znečistená alebo medzi elektródami je nesprávna vzdialenosť	Skontrolujte sviečku (ods. 8.4).
	Upchatý vzduchový filter	Vyčistíte a/alebo vymeňte filter (pozrite ods. 8.3).
	Problémy s karburáciou	Kontaktujte autorizované servisné stredisko.
2. Motor sa spustí, ale s nedostatočným výkonom.	Upchatý vzduchový filter	Vyčistíte a/alebo vymeňte filter (pozrite ods. 8.3).
	Problémy s karburáciou	Kontaktujte autorizované servisné stredisko.
3. Motor funguje nepravidelne alebo neposkytuje výkon pri zaťažení	Sviečka je znečistená alebo medzi elektródami je nesprávna vzdialenosť	Skontrolujte sviečku (ods. 8.4).
	Problémy s karburáciou	Kontaktujte autorizované servisné stredisko.
4. Motor produkuje nadmerné výfukové plyny	Nesprávne zloženie palivovej zmesi	Prípravte zmes podľa príslušných inštrukcií (ods. 7.2)
	Problémy s karburáciou	Kontaktujte autorizované servisné stredisko.
5. Prehltie motora	Došlo k opakovanému potiahnutiu rukoväti štartovacieho lanka pri zaradenom štartéri,	Odmontujte sviečku (obr. 31) a jemne zatiahnite za rukoväť štartovacieho lanka (obr. 19.I), aby ste odstránili prebytočné palivo; následne osušte elektródy sviečky a namontujte ju späť na motor.
6. kosiace/rezacie zariadenie sa pohybuje pri voľnobehu	Chybné nastavenie karburácie	Kontaktujte autorizované servisné stredisko.
7. Stroj neprirodzene vibruje	Poškodené alebo uvoľnené súčasti.	Zastavte stroj a odpojte kábel sviečky (obr. 19.H). Skontrolujte, či sa vyskytujú prípadné poškodenia. Skontrolujte, či niektoré súčasti nie sú uvoľnené a podľa potreby ich dotiahnite. Zabezpečte potrebné výmeny alebo opravy v autorizovanom servisnom stredisku.
8. Do stroja narazilo cudzie teleso	Poškodené alebo uvoľnené súčasti.	Zastavte stroj a odpojte kábel sviečky (obr. 19.H). Skontrolujte, či sa vyskytujú prípadné poškodenia. Skontrolujte, či niektoré súčasti nie sú uvoľnené a podľa potreby ich dotiahnite. Zabezpečte potrebné výmeny alebo opravy v autorizovanom servisnom stredisku.

Ak problémy pretrvávajú aj po vykonaní vyššie uvedených úkonov, obráťte sa na vášho obchodného zástupcu.



INDICE

1. SPLOŠNE INFORMACIJE	1
2. VARNOSTNI PREDPISI	2
3. SPOZNAVANJE STROJA	4
3.1 Opis stroja in namen uporabe	4
3.2 Opozorilni znaki	5
3.3 Identifikacijska tablica izdelka	5
3.4 Glavni sestavni deli	6
4. MONTAŽA	6
4.1 Komponente za montažo	7
4.2 Montaža ročajev	7
4.3 Izbira rezalne naprave in ustrezne zaščite	7
4.4 Montaža zaščite rezalne naprave	8
4.5 Montaža/demontaža zaščite rezalne naprave	8
4.6 Montaža pogonske cevi (modeli s snemljivim drogom)	9
4.7 Montaža gibljive pogonske cevi	9
5. UPRAVLJALNI ELEMENTI	10
5.1 Stikalo za zagon/zaustavitev motorja	10
5.2 Komandni vzvod plina	10
5.3 Varnostni vzvod plina	10
5.4 Držalo vrvi za ročni zagon	10
5.5 Ročica za upravljanje dušilke (čoka) (če je na voljo)	10
5.6 Upravljalni gumb naprave za črpanje (črpalka goriva)	10
5.7 Zaslon (če je na voljo)	10
6. UPORABA STROJA	10
6.1 Začetna opravila	11
6.2 Varnostni pregledi	11
6.3 Zagon	12
6.4 Delo	12
6.5 Nasveti glede uporabe	14
6.6 Zaustavitev	14
6.7 Po uporabi	14
7. REDNO VZDRŽEVANJE	14
7.1 Splošne informacije	14
7.2 Priprava mešanice	15
7.3 Dolivanje goriva	15
7.4 Čiščenje stroja in motorja	15
7.5 Pritrdilne matice in vijaki	15
8. IZREDNO VZDRŽEVANJE	16
8.1 Mazanje kotnega prenosa	16
8.2 Mazanje gibljive gredi	16
8.3 Čiščenje zračnega filtra	16
8.4 Svečka	16
8.5 Vzdrževanje rezalne naprave	16
8.6 Brušenje noža za rezanje niti	17
8.7 Nastavitev prostega teka	17
8.8 Uplinjač	17
9. SHRANJEVANJE	17
10. PREMIKANJE IN PREVOZ	18
11. SERVIS IN POPRAVILA	18
12. OBSEG GARANCIJE	18
13. TABELA VZDRŽEVANJA	19
14. PREPOZNAVANJE MOTENJ	20

1. SPLOŠNE INFORMACIJE

1.1 KAKO BRATI PRIROČNIK

Nekateri odstavki v priročniku vsebujejo informacije, ki so posebno pomembne za varnost ali za delovanje naprave; ti odstavki so označeni na poseben način po naslednjem kriteriju:

OPOMBA ali **POMEMBNO** *nudi podrobnosti ali druge informacije v zvezi s predhodno vsebino, ki so namenjene preprečevanju poškodb stroja ali druge škode.*

Znak  opozarja na nevarnost. Neupoštevanje opozorila lahko povzroči osebne poškodbe ali poškodbe tretjih oseb in/ali škodo.

• Odstavki, obkroženi z okvirom iz sivih pik, navajajo opcijske tehnične lastnosti, ki niso skupne vsem modelom, ki jih opisuje ta priročnik. Preverite, ali je določena tehnična lastnost prisotna pri vašem modelu.

Izraze „sprednji“, „zadnji“, „desni“ in „levi“, je treba razumeti glede na delovni položaj upravljalca.

1.2 SKLICI

1.2.1 Slike

Slike v tem priročniku z navodili so označene s številkami 1, 2, 3 itd.

Na slikah prikazane komponente so označene s črkami A, B, C itd.

Sklic na komponento C na sliki 2 je podan na naslednji način: „Glej sliko 2.C“ ali preprosto „(slika 2.C)“.

Slike so simbolične. Dejanski deli so lahko nekoliko drugačni od tistih na slikah.

1.2.2 Naslovi

Priročnik je razčlenjen na poglavja in odstavke. Naslov odstavka „2.1 Urjenje“ je podnaslov naslova „2. Varnostni predpisi“. Sklici na naslove in odstavke so označeni z okrajšavama pogl. oziroma odst. in ustrezno številko. Na primer: „pogl. 2“ ali „odst. 2.1“.

2. VARNOSTNI PREDPISI

2.1 URJENJE

⚠ Seznajte se s komandami in pravilno uporabo stroja. Naučite se hitro ustaviti stroj. Zaradi nespoštovanja opozoril in navodil lahko pride do požara in/ali hudih poškodb.

- Nacionalna zakonodaja lahko omejuje uporabo stroja.
- Nikoli ne dovolite, da stroj uporabljajo otroci ali osebe, ki niso ustrezno seznanjene z uporabniškimi navodili. Lokalni zakoni lahko določajo spodnjo starostno mejo za uporabnike.
- Upravljalavec ne sme nikoli uporabljati stroja, če je utrujen ali se slabo počuti oziroma če je vzel zdravila ali užival mamila, alkohol ali snovi, ki vplivajo na reflekse in pozornost.
- Izpostaviti je treba, da je upravljalavec ali uporabnik odgovoren za nesreče ali nepredvidene situacije, ki lahko poškodujejo druge osebe ali njihovo lastnino. Uporabnik mora oceniti morebitna tveganja na terenu, kjer namerava delati, in poskrbeti za svojo varnost in varnost drugih, predvsem na nagnjenih, neravnih, spolzkih ali nestabilnih terenih.
- Če želite stroj prodati ali posoditi, se prepričajte, da se bo uporabnik seznanil z navodili za uporabo iz tega priločnika.

2.2 ZAČETNA OPRAVILA

Osebna varovalna oprema (OVO)

- Oblecite prilegajoča se varovalna oblačila z zaščitami pred urezi, protivibracijske rokavice, zaščitna očala, protiprašno masko, zaščitne slušalke za ušesa in zaščitne čevlje proti ureznanam z nedrsečimi podplati.
- Ne nosite šalov, halj, verižic, zapestnic, oblačil z ohlapnimi deli, trakovi ali kravatami in drugih visečih ali širokih oblačil ali dodatkov, ki bi se lahko zapletli v stroj ali predmete in materiale na delovnem mestu.
- Dolge lase primerno spnite.

Delovno območje/stroj

- Dobro pregledajte celotno delovno območje in odstranite vse, kar bi stroj lahko izmetal ali bi lahko poškodovalo rezalno napravo/vrteče dele (kamenje, veje, žice, kosti itd.).

Motorji z notranjim izgorevanjem: gorivo

⚠ NEVARNOST! Bencin in mešanica bencina in olja sta zelo vnetljivi.

- Gorivo in mešanico shranjujte na varnem mestu, stran od virov toplote ali odprtega ognja, in v ustreznih posodah, ki so homologirane za tovrstno uporabo.
- Posod ne puščajte na otrokom dostopnih mestih.
- Poskrbite, da na posodah ni ostankov trave, listja ali masti.
- Ne kadite med pripravo mešanice, med točenjem ali dolivanjem goriva in vselej, ko rokuje z gorivom.
- Gorivo dolivajte z lijakom in samo na prostem.
- Ne vdihavajte hlapov goriva.
- Ne dolivajte goriva in ne snemajte pokrova rezervoarja, ko motor deluje ali je še vroč.
- Pokrov rezervoarja odprite počasi, da se notranji tlak postopoma zmanjša.
- Ne približujte plamenov k odprtini rezervoarja, da bi preverili vsebino.
- Če se gorivo razlije, motorja ne zaganjajte, ampak stroj odstranite z območja, kjer je bilo gorivo razlito, dokler gorivo ne izhlapi in se hlapi ne razkadijo; na ta način preprečite možnost požara.
- Po polnjenju je treba pokrov rezervoarja in zamašek posode za gorivo vselej namestiti na njuno mesto in ju dobro priviti.
- Takoj očistite vsako sled goriva s stroja ali tal.
- Ne vžigajte stroja na kraju, kjer ste dolivali gorivo; motor vžigite vsaj 3 metre stran od mesta, kjer ste dolivali gorivo.
- Preprečite stik oblačil z gorivom; če oblačila pridejo v stik z gorivom, se preoblecite, preden zaženete motor.

2.3 MED UPORABO

Delovno območje



- Motorja ne zaganjajte v zaprtih prostorih; to lahko povzroči zbiranje izpušnih plinov, ki so nevarni zaradi vsebnosti ogljikovega oksida. Motor zaženite na odprtem prostoru ali na dobro prezračujem kraju. Vedno upoštevajte, da so izpušni plini strupeni.

- Med zaganjanjem stroja dušilca oziroma izpušnih plinov ne usmerjajte v vnetljive materiale.
- Stroja ne uporabljajte v okoljih z nevarnostjo eksplozije in v prisotnosti vnetljivih tekočin, plina ali prahu. Električni kontakti ali mehansko trenje lahko ustvarijo iskre, ki lahko povzročijo vžig prahu ali hlapov.
- Stroj upravljajte samo pri dnevni svetlobi ali pod dobro umetno svetlobo in ob dobri vidljivosti.
- Poskrbite, da se na delovnem območju ne zadržujejo odrasle osebe, otroci in živali. Otroke mora nadzorovati druga odrasla oseba.
- Prepričajte se, da so druge osebe od delovnega območja stroja oddaljene vsaj 15 metrov ali vsaj 30 metrov v primeru zahtevnejše košnje.
- Če je le možno, se izogibajte delu na mokri ali spolzki površini oziroma na vseh neravnih ali strmih terenih, ki ne zagotavljajo stabilnosti upravljavca med delom.
- Posebno pozorni bodite na nepravilnosti terena (izbokline, vbokline), nagibe, skrite nevarnosti in na morebitno prisotnost ovir, ki bi lahko zmanjšale vidljivost.
- Zelo pozorni bodite v bližini strmin, jarkov ali nasipov.
- Na nagnjenih terenih kosite prečno, nikoli v smeri navzgor/navzdol. Posebno pazljivi bodite pri menjavanju smeri, pri čemer se prepričajte, da stojite stabilno. Vaš položaj mora biti vedno nižji od rezalne naprave.
- Če stroj uporabljate v bližini ceste, bodite pozorni na promet.

Ravnanje

- Med delom morate stroj vedno trdno držati z obema rokama, pri čemer je motor na desni strani telesa, rezalni sklop pa pod višino pasu.
- Stojte v trdnem in stabilnem položaju ter bodite vselej previdni.
- Nikoli ne tecite, temveč hodite.
- Med delom mora biti stroj vedno vpet na nosilni pas.
- Roke in stopala imejte vedno daleč proč od rezalne naprave, tako med zaganjanjem stroja kot med njegovo uporabo.
- Pozor: rezalni element se vrti še nekaj sekund po njegovem izklopu ali po zaustavitvi motorja.
- Pazite na morebitno odmetavanje materiala, ki ga lahko povzroči rezalna naprava.
- Pazite, da z rezalno napravo ne trčite močnejše ob tuje predmete oziroma ovire. Če rezalna

naprava naleti na oviro ali predmet, lahko pride do povratnega udarca (kickback). Takšen stik lahko povzroči zelo hiter sunek v nasprotno smer, pri čemer rezalno napravo potisne navzgor in proti upravljavcu. Povratni udarec lahko povzroči izgubo nadzora nad strojem, posledice pa so lahko izredno hude. Da preprečite povratni udarec, poskrbite za ustrezne previdnostne ukrepe, ki so navedeni v nadaljevanju:

- Stroj držite trdno, z obema rokama; telo in roki imejte v položaju, ki vam bo omogočal odpor proti silam povratnega udarca.
- Rok ne stegujte previsoko in ne kosite nad višino pasu.
- Uporabljajte izključno rezalne naprave, ki jih navaja proizvajalec.
- Držite se navodil proizvajalca glede vzdrževanja rezalne naprave.
- Pazite na poškodbe, ki jih lahko povzročijo katera koli naprava, namenjena rezanju niti.
- Pozor: Tudi po zaustavitvi motorja se rezalna naprava še naprej vrti.
- Ne dotikajte se delov motorja, ki se med uporabo segrejejo. Nevarnost opeklin.
- Da preprečite tveganje za nastanek požara, stroja s segretim motorjem ne odlagajte med listje, suho travo, ali drugi vnetljiv material.
-  V primeru zlomov ali nezgod med delom nemudoma zaustavite motor in stroj umaknite, da ne povzročite dodatne škode; v primeru nezgod, v katerih se poškodujejo upravljavec ali tretje osebe, nemudoma nudite ustrezno prvo pomoč in se obrnite na zdravstveno ustanovo za ustrezno oskrbo. Natančno odstranite morebitne drobce, ki bi lahko povzročili škodo ali poškodbe ljudi in živali, če jih ti ne bi opazili.
-  Raven hrupa in raven vibracij, ki sta navedeni v teh navodilih, je treba razumeti kot maksimalni vrednosti med uporabo stroja. Uporaba neuravnovešenega rezalnega elementa, prehitro gibanje in opuščanje vzdrževalnih posegov pomembno vplivajo na emisiji hrupa in vibracije. To pomeni, da je treba izvajati preventivne ukrepe za preprečitev možnosti poškodb zaradi močnega hrupa in vibracij; poskrbite za vzdrževanje stroja, nosite zaščitne glušnike in med delom delajte odmore.

-  Predolgo izpostavljanje vibracijam lahko povzroči poškodbe ali živčno-žilne težave (znane kot Raynaudov fenomen oz. „bolezni belih prstov“) predvsem pri tistih osebah, ki imajo motnje krvnega obtoka. Simptomi se lahko pokažejo na rokah, zapestjih in prstih ter se izražajo kot izguba občutljivosti, otrplost, srbečica, bolečina, izguba naravne barve ali strukturne spremembe na koži. Učinek vibracij lahko dodatno poslabša tudi nizka temperatura in/ali premočno stiskanje ročajev. Ob pojavu teh simptomov je treba skrajšati čas uporabe stroja in se posvetovati z zdravnikom.

Omejitve pri uporabi

- Stroja ne smejo uporabljati osebe, ki ga ne morejo trdno držati z obema rokama in/ali niso sposobne ohranjati stabilnega ravnotežja med stoječim delom.
- Nikoli ne uporabljajte stroja, če so njegova varovala poškodovana, manjkajoča ali nepravilno nameščena.
- Ne spreminjajte nastavitve motorja in ne prekoračite njegove največje vrtilne hitrosti. Če motor deluje pri previsokih vrtljajih, se poveča tveganje za telesne poškodbe.
- Stroja ne smete pretirano obremenjevati. Majhnega stroja ne uporabljajte za preobsežna dela; z uporabo ustreznega stroja zmanjšate nevarnost in izboljšate kakovost dela.

2.4 VZDRŽEVANJE, SHRANJEVANJE IN PREVOZ

Redno vzdrževanje in pravilno shranjevanje zagotavljata varno uporabo stroja in visoko raven njegove učinkovitosti.

 ***Stroja nikoli ne uporabljajte, če so njegovi deli obrabljeni ali poškodovani. Poškodovane ali obrabljene dele morate vedno zamenjati; ne smete jih popravljati. Uporabljajte le originalne nadomestne dele: uporaba neoriginalnih in/ali nepravilno nameščenih delov ogrozi varnost stroja, lahko povzroči nesreče ali osebne poškodbe, proizvajalca pa odveže kakršne koli odgovornosti.***

Vzdrževanje

- Da zmanjšate nevarnost požara, redno preverjajte, da ne puščata olje in/ali gorivo.
- Med nastavljanjem stroja bodite pozorni, da se vam prsti ne ujamejo med rezalno napravo in fiksne dele stroja.

Shranjevanje

- Stroja z gorivom v rezervoarju ne shranjujte v prostoru, kjer bi hlapi goriva lahko prišli v stik s plamenom, iskro ali močnim virom toplote.
- Za zmanjšanje nevarnosti požara, posod z ostanki rastlin ne puščajte v zaprtem prostoru.

2.5 VAROVANJE OKOLJA

Varovanje okolja mora biti pomemben in prednostni vidik pri uporabi stroja, kar prinaša korist tako družbi, v kateri živimo, kot našemu prostoru.

- Pazite, da s svojim delom ne motite sosedov. Stroj uporabljajte samo ob primernem času (ne zgodaj zjutraj ali pozno zvečer, ko bi lahko motili druge).
- Natančno upoštevajte lokalne predpise za odlaganje embalaže, olja, goriva, filtrov, pokvarjenih delov ali katerega koli elementa, ki močno vpliva na okolje; ti odpadki ne smejo biti odloženi skupaj z običajnimi odpadki, temveč jih je treba zbrati ločeno in predati posebnim zbirnim centrom, kjer bo poskrbljeno za recikliranje materialov.
- Natančno upoštevajte lokalne predpise glede odstranjevanja odpadnih materialov.
- Ko se odločite, da boste stroj zavrgli, ga ne odložite v okolje, temveč se v skladu z veljavnimi lokalnimi predpisi obrnite na center za zbiranje odpadkov.

3. SPOZNAVANJE STROJA

3.1 OPIS STROJA IN NAMEN UPORABE

Ta stroj je vrtna naprava, in sicer kosa/obrezovalnik tratnih robov na motor z notranjim izgorevanjem, ki je namenjena neprofesionalni uporabi.

Stroj sestavlja motor, ki prek pogonske gredi v cevi in kotnega prenosa poganja več tipov rezalnih naprav, ki so namenjene različnim vrstam dela.

Uporabnik drži stroj s pomočjo ustreznega nosilnega pasu in lahko upravlja glavne komande tako, da ostaja vselej na varni razdalji od rezalne naprave.

3.1.1 Predvidena uporaba

Ta stroj je zasnovan in izdelan za:

- košnjo trave in neolesenelih rastlin z najlonsko nitjo, ki je nameščena v ustrezni glavi z nitjo;

- košnjo visoke trave, suhega grmičevja, vej ter olesenelih grmov, premera do 2 cm, za kar se uporabljajo kovinska ali plastična rezila;
- rezanje olesenelih delov in podiranje majhnih dreves (samo pri nameščenem listu krožne žage, če je njegova uporaba predvidena);
- uporabo s strani enega samega upravljavca.

3.1.2 Nepravilna uporaba

Kakršna koli druga uporaba, ki je drugačna od navedene, je lahko nevarna in lahko povzroči poškodbe oseb in/ali stvari. K nepravilni uporabi med drugim sodi:

- uporaba stroja za pometanje;
- obrezovanje žive meje ali druga dela, pri katerih se rezalna naprava ne uporablja pri tleh;
- obrezovanje dreves;
- uporaba stroj z rezalno napravo nad višino pasu operaterja;
- uporaba stroja za rezanje materialov, ki niso rastlinskega izvora;
- uporaba rezalnih naprav, ki se razlikujejo od navedenih v tabeli „Tehnični podatki“.
- nevarnost resnih poškodb in ran;
- uporaba stroja s strani več oseb.

POMEMBNO V primeru neustrezne uporabe se garancija razveljavi, proizvajalec pa zavrača vsakršno odgovornost in prelaga na uporabnika vse stroške za škodo ali poškodbe njega samega ali drugih oseb.

3.2 OPOZORILNI ZNAKI

Na stroju so prisotni različni znaki (slika 2). Njihova funkcija je, da upravljavca opominjajo na pravilno ravnanje, zato da stroj uporablja s potrebno pozornostjo in previdnostjo.

Pomen znakov:



POZOR! NEVARNOST! Nepravilna uporaba tega stroja je lahko nevarna za upravljavca in druge osebe.



POZOR! Preden uporabite stroj, pazljivo preberite priročnik z navodili.



Upravljavec tega stroja, ki ga v običajnih pogoji vsakodnevno uporablja dlje časa, je lahko izpostavljen ravni hrupa, ki je enaka ali večja od 85 dB (A). Uporabljajte protihrupne glušnike, zaščitna očala in čelado.



Uporabljajte rokavice in zaščitno obutev.



NEVARNOST IZMETAVANJA! Poskrbite, da bodo med uporabo stroja vse osebe in domače živali oddaljene vsaj 15 metrov!



Največja hitrost rezalne naprave.



Ne uporabljajte rezil krožnih žag. **Nevarnost: uporaba listov krožnih žag pri modelih, za katere ta rezila niso predvidena, uporabnika izpostavlja nevarnosti zelo hudih ali celo smrtnih poškodb.**



POZOR! Bencin je vnetljiv. Pred dolivanjem goriva počakajte, da se motor ohlaja vsaj 2 minuti.



Pazite na sunek rezila.



POZOR! - Ne približujte se vročim površinam.

POMEMBNO Uničene ali nečitljive nalepke je treba zamenjati. Zahtevajte nove nalepke na svojem pooblaščenem servisu.

3.3 IDENTIFIKACIJSKA TABLICA IZDELKA

Identifikacijska tablica vključuje naslednje podatke (slika 1):

1. Raven zvočne moči
2. Znak skladnosti
3. Mesec/leto izdelave
4. Tip stroja
5. Serijska številka
6. Ime in naslov proizvajalca
7. Šifra artikla

Identifikacijske podatke stroja prepisite v ustrezna polja na etiketi, ki je na hrbtni strani platnice.

POMEMBNO Vsakič, ko se obrnete na pooblaščen servis, uporabite identifikacijske podatke, ki so navedeni na identifikacijski etiketi.

POMEMBNO Primer izjave o skladnosti je na zadnjih straneh tega priročnika.

3.4 GLAVNI SESTAVNI DELI

Stroj je sestavljen iz niza glavnih komponent, ki imajo naslednje funkcije (slika 1):

- A. **Motor:** poganja rezalno napravo prek pogonske cevi in kotnega prenosa.
- B. **Pogonska cev:** v njej je nameščena pogonska gred, ki rotacijsko gibanje prenaša na kotni prenos.
 1. Toga pogonska cev
 2. Gibljiva pogonska cev
- C. **Kotni prenos:** je končni del pogonske cevi, ki gibanje prenaša na rezalno napravo.
- D. **Rezalna naprava:** komponenta, ki je namenjena rezanju rastlinja
 1. **Glava z nitjo:** rezalna naprava z najlonsko nitjo.
 2. **3-krako rezilo, 4-krako rezilo in 8-krako rezilo:** rezalna naprava v obliki kovinskega diska.
- E. **Zaščita rezalne naprave:** varovalo, ki preprečuje predmetom, na katere lahko naleti rezalna naprava, da bi zleteli daleč proč od stroja.
 1. Glava z nitjo
 2. List krožne žage (če je njegova uporaba predvidena)

F. **Prednji ročaj:** ima polkrožno obliko in omogoča vodenje stroja. Na njem je nameščena zaščita za noge.

G. **Zadnji ročaj:** omogoča vodenje stroja. Na njem so glavne komande za zagon/zaustavitev/pospeševanje.

H. **Zaščita za noge:** varovalo, ki med uporabo preprečuje nehotene stike z rezalno napravo.

I. **Krmilo:** držalo v obliki „bikovih rogov“, ki je nameščeno prečno in asimetrično glede na drog. Omogoča vodenje stroja. Na desni strani krmila so glavne komande za zagon/zaustavitev/pospeševanje.

J. **Zaslón:** prikazuje informacije o delovanju in vzdrževanju stroja.

K. **Vpenjalna točka (na nosilnem pasu):** mesto, kjer se nosilni pas pripne na stroj.

L. **Pas:** oprema, ki jo sestavljajo naramnice, in pomaga nositi težo stroja med delom.

1. Enoramenski model pasu
2. Dvoramenski model pasu
3. Za nošnjo na hrbtu

M. **Zaščita rezila** (za prevoz in prenašanje stroja): ščiti pred nehotenimi dotiki rezalne naprave, ki lahko povzročijo hude poškodbe.

4. MONTAŽA

POMEMBNO Varnostni predpisi, ki jih je treba upoštevati, so opisani v pogl. 2. Natančno se držite teh predpisov, da se izognete resnim tveganjem ali nevarnostim.

Za namene skladiščenja in prevoza nekatere komponente niso tovarniško nameščene, zato jih je po odstranitvi embalaže treba namestiti skladno z naslednjimi navodili.

⚠ Odstranjevanje embalaže in končno montažo morate opraviti na ravni in trdni površini, kjer je na voljo dovolj prostora za premikanje stroja in embalaže, pri tem pa morate vedno uporabljati ustrezno orodje. Ne uporabljajte stroja, preden ne izvedete vseh korakov iz razdelka „MONTAŽA“.

4.1 KOMPONENTE ZA MONTAŽO

V embalaži so priložene komponente, ki jih je treba namestiti.

4.1.1 Odstranitev embalaže

1. Embalažo odprite previdno in pri tem pazite, da ne izgubite komponent.
2. Preberite dokumentacijo, ki je v škatli, vključno s temi navodili.
3. Iz škatle vzemite vse komponente, ki niso nameščene.
4. Iz škatle izvalcite motorno koso.
5. Škatlo in drugo embalažo odstranite v skladu z lokalnimi predpisi.

4.2 MONTAŽA ROČAJEV

4.2.1 Montaža prednjega ročaja – Tip I

1. Nosilec (slika 3.A) namestite tako, da zatič (slika 3.A.1) vstavite v eno od izvrtin na pogonski cevi.
2. Prednji ročaj z zaščito za noge (slika 3.B) namestite z vijaki (slika 3.C), pri čemer bodite pozorni, da ohranite pravilen položaj obeh polovic blažilnika (slika 3.D).
3. Vijake popolnoma privijte (slika 3.C).

4.2.2 Montaža prednjega ročaja – Tip II

1. Nosilec (slika 4.A) namestite tako, da zatič (slika 4.A.1) vstavite v eno od izvrtin na pogonski cevi.
2. Sprednji ročaj (slika 4.B) namestite z vijaki (slika 4.C).
3. Vijake popolnoma privijte (slika 4.C).

4.2.3 Montaža krmila – Tip III

1. Odvijte osrednji vijak s plastično glavo (slika 5.A) in odstranite nosilec (slika 5.B).
2. Vstavite krmilo (slika 5.C), pri čemer bodite pozorni, da so komande na desni strani.
3. Krmilo namestite v položaju, ki vam pri delu najbolj ustreza, in ga pritrdite z nosilcem (slika 5.B) in vijakom s plastično glavo (slika 5.A).
4. Zaščito za komande (slika 5.D) pritrdite na ustrezno kabelsko sponko (slika 5.E).

OPOMBA Če popustite vijak s plastično glavo (slika 5.A), lahko krmilo zasukate tako, da motorna kosa zasede manj prostora ob shranjevanju.

4.2.4 Montaža krmila – Tip IV

1. Nosilec (slika 6.A) namestite tako, da zatič (slika 6.A.1) vstavite v eno od izvrtin na pogonski cevi.
2. Vstavite krmilo (slika 6.B), pri čemer bodite pozorni, da so komande na desni strani.
3. Krmilo usmerite v najudobnejši delovni položaj in ga blokirate z vijaki (slika 6.C).

4.2.5 Montaža krmila – Tip V

1. Vstavite krmilo (slika 7.A) v ležišče na pogonski cevi (slika 7.B), pri čemer bodite pozorni, da so komande na desni strani.
2. Privijte in zategnite vijak s plastično glavo (slika 7.C), s katerim je pritrjeno krmilo (slika 7.A).

4.3 IZBIRA REZALNE NAPRAVE IN USTREZNE ZAŠČITE

 **K vsaki rezalni napravi je treba dodati ustrezno zaščito, tako kot je navedeno v tabeli „Tehnični podatki“.**

Izberite primerno rezalno napravo za delo, ki ga nameravate opraviti, skladno z naslednjimi okvirnimi navodili:

- **Glava z nitjo** lahko odstranjuje visoko travo in neolesenelo rastlinje v bližini ograj, zidov, temeljev, pločnikov, okrog dreves itd. Uporabite jo lahko tudi za odstranitev vsega rastlinja na določenem delu vrta.

- **3-kraka, 4-kraka in 8-kraka rezila** so primerna za rezanje suhega grmičevja in majhnih grmov do premera 2 cm.

- **List krožne žage (če je njegova uporaba predvidena)** omogoča rezanje olesenelih delov in podiranje majhnih drevs.

POMEMBNO Ob vsaki menjavi rezalne naprave je treba sneti vse njene elemente.

4.4 MONTAŽA ZAŠČITE REZALNE NAPRAVE

 **Uporabljajte zaščitne rokavice.**

4.4.1 Montaža zaščite rezalne naprave (glave z nitjo, 3-krakega rezila, 4-krakega rezila in 8-krakega rezila) – Tip I

1. Odvijte vijaka (slika 8.A).
2. Namestite zaščito (slika 8.C), tako da se ujema z izvrtinami na kotnem prenosu (slika 8.B).
3. Pritrdite zaščito (slika 8.C), tako da popolnoma zategnete vijake (slika 8.A).

OPOMBA Na zaščiti rezalne naprave (slika 8.E) je naslednji znak:

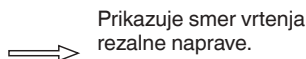

4.4.2 Montaža zaščite rezalne naprave (glave z nitjo, 3-krakega rezila, 4-krakega rezila in 8-krakega rezila) – Tip II

POMEMBNO Kadar uporabljate to zaščito, se prepričajte, da je plošča pogonske cevi (slika 9.B, slika 9.E) nameščena.

1. Odvijte vijaka (slika 9.A).
2. Namestite zaščito (slika 9.C), tako da se ujema z izvrtinami na kotnem prenosu (slika 9.B).
3. Pritrdite zaščito (slika 9.C), tako da popolnoma zategnete vijake (slika 9.A).

OPOMBA Na zaščiti rezalne naprave (slika 9.E) je naslednji znak:

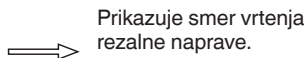

4.4.3 Montaža zaščite rezalne naprave (glave z nitjo) – Tip III

1. Odstranite zaščitni pokrovček (slika 10.A) s priključka na spodnjem delu droga (slika 10.B).
2. Zaščito (slika 10.C) pritrdite na nosilec (slika 10.D) s priloženimi vijaki (slika 10.E).

OPOMBA Na zaščiti rezalne naprave (slika 10.C) je naslednji znak:

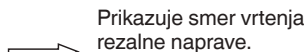

4.4.4 Montaža zaščite rezalne naprave (lista krožne žage – če njegova uporaba predvidena)

 **Te zaščite se ne sme uporabljati za druge rezalne naprave.**

1. Odstranite morebitne zaščite, ki ste jih uporabljali z drugimi rezalnimi napravami.
2. Namestite zaščito (slika 11.B), tako da se ujema z izvrtinami na kotnem prenosu (slika 11.A).
3. Pritrdite zaščito (slika 11.B), tako da popolnoma zategnete vijake (slika 11.C).

4.5 MONTAŽA/DEMONTAŽA ZAŠČITE REZALNE NAPRAVE

 **Uporabljajte zaščitne rokavice.**

4.5.1 Montaža glave z nitjo – Tip I

1. Notranjo podložko (slika 12.A) namestite na gred v označeni smeri, pri čemer se prepričajte, da se utori popolnoma ujemajo (slika 12.B).
2. Priloženi ključ (slika 12.C) vstavite v ustrezno odprtino na kotnem prenosu (slika 12.D) in ročno zavrtite podložko, tako da potiskate ključ (slika 12.C) do končnega položaja, s čimer preprečite vrtenje.
3. Montirajte glavo z nitjo (slika 12.F), tako da jo privijete v nasprotni smeri urinega kazalca.
4. Izvlecite ključ (slika 12.C), da ponovno omogočite vrtenje.

POMEMBNO Ko uporabljate glavo z nitjo, mora biti vedno nameščena zaščita (slika 12.E), ki je opremljena z nožem za rezanje niti (slika 32.A).

4.5.2 Demontaža glave z nitjo – Tip I

1. Priloženi ključ (slika 12.C) vstavite v ustrezno odprtino na kotnem prenosu (slika 12.D) in ročno zavrtite podložko, tako da potiskate ključ (slika 12.C) do končnega položaja, s čimer preprečite vrtenje.
2. Odstranite glavo z nitjo (slika 12.F), tako da jo odvijete v smeri urinega kazalca.

4.5.3 Montaža glave z nitjo – Tip II

1. S primernim ključem blokirajte vrtenje gredi (slika 12.G).
2. Glavo z nitjo (slika 12.H) namestite tako, da jo privijete v smeri urinega kazalca.

4.5.4 Demontaža glave z nitjo – Tip II

1. S primernim ključem blokirajte vrtenje gredi (slika 12.G).
2. Odstranite glavo z nitjo (slika 12.H), tako da jo odvijete v smeri urinega kazalca.

4.5.5 Montaža 3-krakega rezila, 4-krakega rezila, 8-krakega rezila in lista krožne žage (če je njegova uporaba predvidena)

 **Na rezilo namestite zaščito.**

1. Notranjo podložko (slika 13.A, slika 14.A) namestite na gred v označeni smeri, pri čemer se prepričajte, da se utori popolnoma ujemajo z utori na kotnem prenosu (slika 13.B, slika 14.B).
2. Namestite rezilo (slika 13.C, slika 14.C) in zunanjo podložko (slika 13.D, slika 14.D), tako da je njen raven del obrnjen proti rezilu.
3. Priloženi ključ (slika 13.E, slika 14.E) vstavite v ustrezno odprtino na kotnem prenosu, ročno zavrtite rezilo (slika 13.C, slika 14.C) in potiskajte ključ (slika 13.E, slika 14.E) do končnega položaja v izvrtini kotnega prenosa (slika 13.B, slika 14.B), da preprečite vrtenje.
4. Namestite drsnik (slika 13.F, slika 14.F) in privijte matico (slika 13.G, slika 14.G), tako da jo popolnoma zategnete v nasprotni smeri urinega kazalca (25 Nm).
5. Odstranite ključ (slika 13.E, slika 14.E), da ponovno omogočite vrtenje.

4.5.6 Demontaža 3-krakega rezila, 4-krakega rezila, 8-krakega rezila in lista krožne žage (če je njegova uporaba predvidena)

 **Na rezilo namestite zaščito.**

1. Priloženi ključ (slika 13.E, slika 14.E) vstavite v ustrezno odprtino na kotnem prenosu, ročno zavrtite rezilo (slika 13.C, slika 14.C) in potiskajte ključ (slika 13.E, slika 14.E) do končnega položaja v izvrtini kotnega prenosa (slika 13.B, slika 14.B), da preprečite vrtenje.
2. Matico (slika 13.G, slika 14.G) odvijte v smeri urinega kazalca in odstranite drsnik (slika 13.F, slika 14.F).
3. Snemite zunanjo podložko (slika 13.D, slika 14.D), nato odstranite rezilo (slika 13.C, slika 14.C) in notranjo podložko (slika 13.A, slika 14.A).

4.6 MONTAŽA POGONSKE CEVI (MODELI S SNEMLJIVIM DROGOM)

1. Izvlecite zaporni zatič (slika 15.A) in potisnite spodnji del droga (slika 15.B), dokler ne se zaporni zatič ne zaskoči (slika 15.B) v luknjo (slika 15.C) droga. Vstavitve lahko olajšate z rahlim vrtenjem spodnjega dela (slika 15.B) v obe smeri; da je drog popolnoma vstavljen, lahko vidite po tem, da je zatič (slika 15.A) popolnoma uvlečen.
2. Ko je vstavljanje končano, popolnoma privijte vrtljivi element (slika 15.D).

4.7 MONTAŽA GIBLJIVE POGONSKE CEVI

1. Odstranite zaščitna pokrovčka (slika 16.A) z obeh koncev gibljive prenosne cevi (slika 16.B), pri čemer upoštevajte, da sta različna.
2. Odstranite zaščitni pokrovček (slika 17.A) s štrleče cevi (slika 17.B) iz zadnjega ročaja (slika 17.C).
3. Konec z utovorom (slika 17.D) vstavite v štrlečo cev (slika 17.B) iz zadnjega ročaja (slika 17.C) in ga pritrdite z vijakom (slika 17.E), pri čemer se prepričajte, da ostane zataknen.
4. Pritisnite sornik (slika 18.A) in gibljivo cev (slika 18.B) vstavite v ležišče pogonske enote (slika 18.C).
5. Sprostite sornik (slika 18.A), da zaklenete konec cevi (slika 18.B).
6. Odstranite gumijasto zaščito (slika 18.D) in napeljite kable v njeni notranjosti (slika 18.E).
7. S pomočjo izvijača odprite varovalo kabla pospeševalnika (slika 18.F).

8. Priključite kabla (slika 18.G) in (slika 18.H).
9. Zaprite varovalo (slika 18.F).
10. Priključite priključka (slika 18.I) in (slika 18.L).
11. Znova namestite gumijasto zaščito (slika 18.D).

5. UPRAVLJALNI ELEMENTI

5.1 STIKALO ZA ZAGON/ ZAUSTAVITEV MOTORJA

Omogoča zaustavitev in zagon motorja. Stikalo ima dva položaja (slika 19.A):

 STOP – motor se zaustavi in ga ni mogoče zagnati.

 START – motor je mogoče zagnati za pričetek dela.

5.2 KOMANDNI VZVOD PLINA

Omogoča nastavitve hitrosti rezalne naprave.

Komandni vzvod plina (slika 19.B) lahko omogočite le, če istočasno pritisnete varnostni vzvod plina (slika 19.C).

Za ustrezno delovno hitrost mora biti komandni vzvod plina (slika 19.B) v končnem položaju.

5.3 VARNOSTNI VZVOD PLINA

Z varnostnim vzvodom plina (slika 19.C) omogočite uporabo komandnega vzvoda plina (slika 19.B).

5.4 DRŽALO VRVI ZA ROČNI ZAGON

Omogoča ročni zagon motorja (slika 19.I).

5.5 ROČICA ZA UPRAVLJANJE DUŠILKE (ČOKA) (ČE JE NA VOLJO)

Uporablja se za hladni zagon motorja. Komanda za čok ima dva položaja (slika 19.E):



Položaj A - čok je izklopljen (normalno delovanje in zagon toplega motorja).



Položaj B - čok je vklopljen (za zagon hladnega motorja).

5.6 UPRAVLJALNI GUMB NAPRAVE ZA ČRPANJE (ČRPALKA GORIVA)



S pritiskom na gumijasti gumb črpalke goriva je gorivo vbrizgano v uplinjač, kar omogoči lažji zagon motorja (slika 19.F).

5.7 ZASLON (ČE JE NA VOLJO)

Zaslون (slika 19.J) prikazuje informacije o delovanju in vzdrževanju stroja.

RPM

Merilnik vrtljajev

Številke na zaslonu prikazujejo število vrtljajev motorja.



Števec delovnih ur

Številke na zaslonu prikazujejo ure (H) in minute (M) delovanja stroja.

MAINTENANCE Vzdrževanje

Ikona  označuje, da vzdrževanje ni potrebno.

Ikona  začne utripati, ko je dosežen časovni prag za vzdrževanje. Opis pogostnosti in vrste posegov se nahaja v „Tabeli vzdrževanja“ (glej pogl. 13). Utripanje traja 1 uro.

6. UPORABA STROJA

POMEMBNO Varnostni predpisi, ki jih je treba upoštevati, so opisani v pogl. 2. Natančno se držite teh predpisov, da se izognete resnim tveganjem ali nevarnostim.

POMEMBNO Stroj je dobavljen brez bencina.

6.1 ZAČETNA OPRAVILA

Pred uporabo stroja:

1. Stroj postavite v vodoravni položaj, tako da stoji stabilno na tleh;
2. Izberite najprimernejšo rezalno napravo za delo, ki ga nameravate opraviti (odst. 4.3).
3. Natočite gorivo. Za več informacij o postopku priprave mešanice ter točenju goriva in s tem povezanimi varnostnimi ukrepi glejte odst. 7.2 in 7.3.
4. Pravilno nadenite nosilni pas (glejte odst. 6.1.1).

6.1.1 Uporaba nosilnega pasu

Pasove je treba nastaviti glede na višino in postavbo upravljavca.

• Enoramenski modeli

Nosilni pas si morate nadeti preden stroj pripnete na vpenjalno točko.

Jermen (slika 20.A) mora viseti na levi rami in padati ob desnem boku.

Pri nošnji pasu je treba uporabljati:

- nosilno podlogo (slika 20.A.1), vponko za vpenjanje stroja (slika 20.A.2) in sponko za hitro odpenjanje (slika 20.A.3), ki morajo biti na desni strani telesa.

• Dvoramenski modeli

Nosilni pas si morate nadeti preden stroj pripnete na vpenjalno točko.

Pri nošnji pasu (slika 20.B) je treba uporabljati:

- nosilno podlogo (slika 20.B.1), vponko za vpenjanje stroja (slika 20.B.2) in sponko za hitro odpenjanje (slika 20.B.3), ki morajo biti nameščene na desni strani telesa;
- sponko za hitro odpenjanje, nameščeno na sprednji strani telesa (slika 20.B.4);
- sponko, ki omogoča, da so naramnice prekrižane na hrbtu upravljavca (slika 20.B.6);
- pravilno vpete zaponke (slika 20.B.5).

Pasovi morajo biti napeti tako, da se breme enakomerno razporedi na ramena.

POMEMBNO V primeru nevarnosti stroj odklopite s sponko za hitro odpenjanje (slika 20.B.3).

• Modeli za nošnjo na hrbtu

Nahrbtnik si je treba nadeti po vklopu stroja.

Nahrbtnik (slika 20.C) je treba nositi na naslednji način:

- naramnice morajo biti na ramenih upravljavca (slika 20.C.1);
- zaponke morajo biti pravilno zapete (slika 20.B.2);
- vponka za pritrditev stroja mora biti na desni strani (slika 20.C.3);
- sponka za hitro odpenjanje mora biti spredaj (slika 20.B.4);

Pasovi morajo biti napeti tako, da se breme enakomerno razporedi na ramena.

POMEMBNO V primeru nevarnosti nosilne pasove odklopite s sponko za hitro odpenjanje (slika 20.C.4).

6.2 VARNOSTNI PREGLEDI

Opravite naslednje varnostne preglede in preverite, ali se rezultati ujemajo s tem, kar je navedeno v tabelah.

⚠ Pred uporabo vselej opravite varnostne preglede.

6.2.1 Splošni pregled

Predmet	Rezultat
Ročaji (slika 1.F, slika 1.G, slika 1.I)	Čisti, suhi, pravilno in čvrsto pritrjeni na stroj.
Zaščita rezalne naprave (slika 1.E.1, slika 1.E.2)	Ustrezna glede na uporabljeno rezalno napravo, pravilno in čvrsto pritrjena na stroj, nima znakov obrabe, ni pokvarjena ali poškodovana.
Vpenjalna točka nosilnega pasu (slika 1.K)	Pravilno nameščena
Sponka za hitro odpenjanje (slika 20.A.3, slika 20.B.3, slika 20.C.4)	Je brezhibna. Omogoča hitro odpenjanje stroja v primeru nevarnosti.
Vijaki na stroju in rezalni napravi	Dobro priviti (niso zrahljani)
Rezalna naprava (slika 1.D.1, slika 1.D.2, slika 1.D.3)	Ni poškodovana ali obrabljena.
Kovinsko rezilo (če je nameščeno; slika 1.D.2, slika 1.D.3)	Dobro nabrušeno.
Zračni filter (slika 29.C)	Čist.

Električni kabli in kabel svečke	Nepoškodovani, kar preprečuje nastanek isker.
Kapica svečke (slika 19.H)	Nepoškodovana in pravilno nameščena na svečko.

6.2.2 Preizkus delovanja stroja

Opravo	Rezultat
Zaženite stroj (odst. 6.3).	Rezalna naprava (slika 1.D.1, slika 1.D.2, slika 1.D.3,) se ne sme premikati, ko je motor v prostem teku.
Istočasno pritisnite na komandni vzvod plina (slika 19.B) in varnostni vzvod plina (slika 19.C).	Vzvoda se morata prosto premikati, ne da bi pri tem uporabili silo.
Spustite ročico za upravljanje plina (slika 19.B) in varnostno ročico plina (slika 19.C).	Vzvoda se morata samodejno hitro vrniti v nevtralni položaj, motor pa preide v prosti tek.
Pritisnite komandni vzvod plina (slika 19.B).	Komandni vzvod plina ostane blokiran (slika 19.B).
Vklopite stikalo za zagon/zaustavitev motorja (slika 19.A).	Stikalo je mogoče enostavno preklopiti iz enega položaja v drugega.

⚠ Če kateri od rezultatov ni skladen s tem, kar je navedeno v naslednjih tabelah, stroja ne smete uporabljati! Stroj izročite servisni službi, da ga ustrezno pregleda in popravi.

6.3 ZAGON

Pred zagonom motorja:

1. Stroj postavite na podlago, tako da bo v stabilnem položaju.
2. Odstranite zaščito rezalne naprave (slika 1.M; če je nameščena).
3. Preverite, da se rezilo (slika 1.D.2, slika 1.D.3) (če je nameščeno) ne dotika tal ali drugih predmetov.

6.3.1 Zagon hladnega motorja

⚠ Zagon „hladnega“. motorja pomeni zagon, ki se izvede po vsaj 5 minutah mirovanja po zaustavitvi motorja ali po polnjenju goriva.

POMEMBNO Da preprečite deformacije pogonske cevi, se med zagonom motorja nanjo nikoli ne opirajte z roko ali kolenom.

POMEMBNO Da preprečite pretrganje vrvi, je ne potegujte v celoti, bodite pozorni, da ne drgne ob rob vodilne izvrtine in ročico za zagon popuščajte postopoma, da lahko nadzorujete njeno vračanje v začetni položaj.

1. Prepričajte se, da je stikalo (slika 19.A) v položaju „I“.
2. **samo za modele, opremljene s čokom:** Vklopite čok tako, da ročico pomaknete v položaj „B“ (slika 19.E).
3. Gumb naprave za črpanje (slika 19.F) pritisnite 10-krat, da omogočite polnjenje uplinjača. Prepričajte se, da je med pritiskanjem na gumb izvrtina pokrita s prstom.
4. Stroj trdno držite na podlagi, pri čemer imejte eno roko na motorju, da med zagonom ne izgubite nadzora (slika 21).
5. Ročico za zagon počasi potegnite za 10–15 cm, dokler ne začutite odpora. Nato napravite še nekaj potegov, dokler ne zaslišite začetnega vžiganja motorja.
6. **samo za modele, opremljene s čokom:** Izklopite čok tako, da ročico pomaknete v položaj „A“ (slika 19.E).
7. Ročico za zagon ponovno potegnite, da motor povsem zaženete.
8. Za kratek čas pritisnite na komandni vzvod plina (slika 19.B), da motor preide v prosti tek.
9. Pred uporabo stroja naj bo motor v prostem teku vsaj 1 minuto.

POMEMBNO Če ročico vrvi za zagon potegnete večkrat zaporedoma, lahko pride do pretiranega dotoka goriva v motor (zalitja), zaradi česar je zagon otežen.

Če je v motorju preveč goriva, glejte odst. 14.

6.3.2 Zagon toplega motorja

Za zagon toplega motorja (takoj po zaustavitvi motorja) sledite korakom 1 - 2 - 3 - 4 - 6 - 7 predhodno opisanega postopka.

6.4 DELO

OPOMBA Preden začnete prvič kositi, morate pridobiti ustrezne izkušnje s strojem in se seznaniti z najprimernejšimi tehnikami košnje, tako da poskušate pravilno namestiti nosilni pas, trdno držite stroj in opravite gibe, ki jih delo zahteva.

Pri delu s strojem sledite naslednjim navodilom:

- Stroj vedno pripnite na pravilno nameščen nosilni pas (odst. 6.1.1).
- Stroj vedno trdno držite z obema rokama, motor mora biti na desni strani telesa, rezalni sklop pa pod višino pasu.

6.4.1 Delovne tehnike

6.4.1.a Glava z nitjo

⚠ Uporabljajte SAMO najlonske niti. Uporaba kovinskih ali plastificiranih kovinskih niti in/ali niti, ki ne ustrezajo glavi, lahko povzroči resne rane ali poškodbe.

⚠ Glave z nitjo ne nagibajte, da bi stroj uporabili za pometanje. Motor lahko med delovanjem odmetava predmete in drobne kamne več kot 15 m daleč ter povzroči materialno škodo ali poškodbe na ljudeh.

a. Delo med gibanjem (košnja)

Med delom naj bo hoja enakomerna, vaši premiki naj spominjajo na lok pri delu s tradicionalno koso, med tem pa ne nagibajte glave z nitjo (slika 22).

Najprej poskusite kositi na primerni višini in na manjšem območju, da se boste navadili ohranjati enakomerno višino košnje; to dosežete s tem, da držite glavo z nitjo na enakomerni razdalji od tal. V težjih pogojih košnje lahko nagnete glavo z nitjo za približno 30° v levo.

⚠ Ne uporabljajte te tehnike, če obstaja nevarnost odmetavanja predmetov, ki lahko poškodujejo osebe, živali ali povzročijo škodo.

b. Precizna košnja (obrezovanje)

Stroj naj bo rahlo nagnjen, tako da se spodnji del glave z nitjo ne dotika tal in je nivo košnje na zaželeni višini, rezalna naprava pa mora biti vedno proč od upravljavca.

c. Obrezovanje v bližini ograj/robnikov

Glavo z nitjo počasi približujte ograjam, količkom, kamenju, zidovom itd. in pri tem ne uporabljajte sile (slika 23).

Če nit udari ob grobo oviro, se lahko strga ali obrabi; če ostane zapletena v ograjo, se lahko nenadoma raztrga na koščke.

V vsakem primeru pa se pri obrezovanju okrog pločnikov, temeljev, zidov itd. nit lahko hitreje obrabi.

d. Obrezovanje okrog dreves

Hodite okrog drevesa od leve proti desni, deblu se približujte počasi, tako da z nitjo ne udarite ob drevo, glava z nitjo pa naj bo rahlo nagnjena naprej (slika 24).

Upoštevajte, da najlonska nit lahko razcefra ali poškoduje majhne grme in da udarec niti ob deblo grma ali drevesa z mehko skorjo lahko resno poškoduje rastlino.

6.4.1.b 3-krako rezilo, 4-krako rezilo in 8-krako rezilo

Rez pričnite z zgornje strani rastlinja in se z vrtečim rezilom spuščajte, da veje razrežete na majhne kose (slika 25).

6.4.1.c List krožne žage (če je njegova uporaba predvidena)

⚠ Pred delom z listom krožne žage (če je njegova uporaba predvidena) morate vedno najprej namestiti ustrezno zaščito (odst. 4.4.2). Za manjše tveganje povratnega udarca mora biti list vedno dobro nabrušen.

⚠ Pri podiranju majhnih dreves morate predvideti smer, v katero bo odžagano drevo padlo, in pri tem upoštevati tudi smer vetra.

Za optimalne rezultate pri podiranju majhnih dreves je pomembno, da rez izvedete s hitrim gibom v smeri veje ali debla, ki ju želite odrezati, in pri največjem številu obratov motorja.

Pri delu ne uporabljajte desnega dela lista krožne žage zaradi večje nevarnosti povratnega udarca ali zaustavitve lista, kar je povezano s smerjo vrtenja (slika 26).

6.4.2 Nastavljanje dolžine niti med delom

Ta stroj je opremljen z glavo s polsamodejnim podajanjem niti.

Dolžino niti je treba nastaviti:

- kadar se nit obrabi in postane krajša;
- kadar opazite, da je vrtenje motorja hitrejšo kot običajno;
- kadar opazite, da je učinkovitost košnje manjša.

Za podajanje niti:

- potolcite glavo z nitjo ob tla (slika 27), medtem ko držite komandni vzvod plina pritisnjen do konca;
- nit je samodejno podana in nož za rezanje niti (slika 32.A) odreže presežek.

6.5 NASVETI GLEDE UPORABE

Priporočljivo je, da med uporabo občasno odstranite travo, ki se navije okoli stroja. S tem boste preprečili pregretje motorja (slika 1.A), ki ga lahko povzroči trava, kadar se zaplete pod zaščito rezalne naprave (slika 1.E.1, slika 1.E.2).

Sledite spodnjim navodilom:

- zaustavite stroj (odst. 6.6);
- snemite kapico svečke (slika 19.H);
- nadenite delovne rokavice;
- zapleteno travo odstranite z izvijačem; na ta način omogočite pravilno ohlajanje motorja.

OPOMBA Med prvimi 6–8 delovni urami motorja ne uporabljajte pri najvišjih vrtljajih.

6.6 ZAUSTAVITEV

Za zaustavitev stroja:

- za kratek čas spustite komandni vzvod plina (slika 19.B) motor za nekaj sekund pustite v prostem teku;
- stikalo (slika 19.A) premaknite v položaj „O“;
- Počakajte na zaustavitev rezalne naprave.

! *Ko je komandni vzvod plina v položaju za prosti tek, preteče do zaustavitve rezalne naprave še nekaj sekund.*

POMEMBNO Stroj vedno zaustavite, ko se morate premakniti z enega na drugo delovno območje.

! *Takoj po zaustavitvi je motor lahko zelo vroč. Ne dotikajte se. Obstaja nevarnost opeklin.*

6.7 PO UPORABI

- Snemite kapico svečke.
- Na mirujočo rezalno napravo natakните zaščito rezila.
- Preden stroj shranite v kateri koli prostor, počakajte, da se motor ohladi.

- Stroj očistite (odst. 7.4).
- Preverite, ali je katera od komponent zrahljana ali poškodovana. Poškodovane komponente po potrebi zamenjajte inategnite zrahljane vijake.

POMEMBNO Vsakič, ko stroj pustite brez nadzora, ga zaustavite (odst. 6.6), snemite kapico svečke (slika 19.H) in namestite zaščito rezila.

7. REDNO VZDRŽEVANJE

7.1 SPLOŠNE INFORMACIJE

POMEMBNO Varnostni predpisi, ki jih je treba upoštevati, so opisani v pogl. 2. Natančno se držite teh predpisov, da se izognete resnim tveganjem ali nevarnostim.

! *Preden začnete s kakršnim koli vzdrževalnim opravilom, je treba:*

- **Zaustavite stroj;**
 - **Snemite kapico svečke (slika 19.H);**
 - **Ko rezalna naprava miruje, namestite zaščito rezila (razen v primeru posegov na rezilu samem);**
 - **Preden stroj shranite v kateri koli prostor, počakajte, da se motor ohladi.**
 - **Nadenite si primerna oblačila, delovne rokavice in zaščitna očala.**
 - **Preberite ustrezna navodila.**
- Opis pogostnosti in vrste posegov se nahaja v „Tabeli vzdrževanja“ (glej pogl. 13). Spodnja tabela vam bo v pomoč pri ohranjanju učinkovitosti in varnosti vašega stroja. V njej so navedena pglavlna opravila in časovni intervali, v katerih je treba opraviti vsako izmed njih. Vsakega od posegov opravite ob prvem od predpisanih rokov, ki dejansko nastopi.
 - Uporaba neoriginalnih nadomestnih delov ali opreme lahko zmanjša varnost stroja in vpliva na njegovo delovanje. Proizvajalec zavrača vsakršno odgovornost v primeru škode ali poškodb, ki bi nastale zaradi neoriginalnih proizvodov.
 - Originalne nadomestne dele zagotavljajo pooblaščen servisne delavnice in prodajalci.

POMEMBNO Vse vzdrževalne postopke in nastavitve, ki niso opisani v tem priročniku, mora izvesti vaš prodajalec ali specializirani servisni center.

7.2 PRIPRAVA MEŠANICE

Stroj je opremljen z dvotaktnim motorjem, ki za delovanje potrebuje mešanico bencina in mazalnega olja.

POMEMBNO Izkjučna uporaba bencina poškoduje motor in izniči garancijo.

POMEMBNO Uporabljajte samo kakovostna goriva in maziva, da zagotovite učinkovito delovanje stroja in dolgo življenjsko dobo mehanskih delov.

7.2.1 Lastnosti bencina

Uporabljajte samo neosvinčeni bencin (zeleni bencin) z oktanskim številom, ki ni nižje od 90.

POMEMBNO Zeleni bencin lahko prične na dnu posode tvoriti usedline, če se ga shranjuje dlje kot 2 meseca. Vedno uporabljajte svež bencin!

7.2.2 Lastnosti olja

Uporabljajte samo sintetično olje visoke kakovosti, ki je namenjeno za uporabo v dvotaktnih motorjih. Pri vašem prodajalcu so na voljo olja, ki so posebej zasnovana za ta tip motorjev in zagotavljajo visoko stopnjo zaščite.

POMEMBNO Če želite ugotoviti, kakšne odstotke olja in bencina je treba uporabiti, glejte tabelo "TEHNIČNI PODATKI".

7.2.3 Priprava in shranjevanje mešanice

Za pripravo mešanice:

1. V homologirano posodo natočite približno polovico potrebne količine goriva.
2. Dodajte vse olje.
3. Natočite preostanek bencina.
4. Posodo zaprite s pokrovčkom in energično pretresite.

POMEMBNO Mešanica je podvržena staranju. Ne pripravljajte prevelikih količin mešanice, da preprečite nastajanje usedlin.

POMEMBNO Posode z bencinom in mešanico imejte dobro označene, na način, ki omogoča njihovo razločevanje in preprečuje, da bi pri točenju goriva prišlo do njihove zamenjave.

POMEMBNO Posode z bencinom in mešanico redno čistite, da odstranite morebitne usedline.

7.3 DOLIVANJE GORIVA

Pred dolivanjem goriva:

1. Energično pretresite posodo z mešanico;
2. Stroj namestite na ravno površino tako, da je pokrov rezervoarja za mešanico obrnjen navzgor (slika 19.G).

OPOMBA Na pokrovu rezervoarja za mešanico (slika 19.G) je naslednji znak:



Rezervoar za mešanico

3. Očistite pokrov rezervoarja in njegovo okolico, da preprečite vstop umazanije med dolivanjem goriva.
4. Pokrov rezervoarja odprite previdno, da se tlak postopoma zmanjša.
5. Gorivo dolijte skozi lijak, pri čemer bodite pozorni, da rezervoarja ne napolnite do roba.

7.4 ČIŠČENJE STROJA IN MOTORJA

Stroj po uporabi vedno očistite.

Da zmanjšate nevarnost požara:

- Poskrbite, da na stroju, še posebej pa na motorju, ni ostankov trave, listja ali masti.
- Rebra motorne glave pogosto čistite s stisnjenim zrakom in z območja dušilca odstranite žagovino, vejice, listje ali ostanke drugih materialov.

Poskrbite, da so rešetke za dovajanje hladilnega zraka vedno čiste in da zračnega pretoka ne ovirajo žagovina in ostanke materiala, saj tako preprečite pregretje in poškodbe motorja.

7.5 PRITRDILNE MATICE IN VIJAKI

- Vijaki in matice morajo ostati dobro priviti, da se zagotovi varno delovanje stroja.
- Redno preverjajte, ali so ročaji čvrsto pritrjeni.

8. IZREDNO VZDRŽEVANJE

8.1 MAZANJE KOTNEGA PRENOSA

Za mazanje uporabljajte mast na osnovi litija. Odstranite vijak (slika 28.A) in vnesite mast, tako da ročno vrtite gred, dokler mast ne prične izhajati. Nato vijak ponovno privijte (slika 28.A).

8.2 MAZANJE GIBLJIVE GREDI

Za mazanje uporabljajte mast na osnovi litija.

1. Odklopite cev (slika 28.B) na strani motorja.
2. Izvlecite gibljivo gred (slika 28.C);
3. Namažite mast, pri čemer z rokami vrtite gredi, da se mast razporedi po celotni površini. Na koncu ponovno sestavite vse dele (odst. 4.6)

8.3 ČIŠČENJE ZRAČNEGA FILTRA

POMEMBNO Čiščenje zračnega filtra je bistvenega pomena za dobro delovanje in dolgo življenjsko dobo stroja. Stroja ne uporabljajte brez filtra ali s poškodovanim filtrom, ker lahko na motorju nastane nepopravljiva škoda.

Čiščenje filtra je potrebno opraviti vsakih 15 delovnih ur.

• Tip I

Za čiščenje filtra:

1. Odvijte vijake (slika 29.B), odstranite pokrov (slika 29.A) in izvlecite filtrirni vložek (slika 29.C).
2. S stisnjanim zrakom pihajte z notranje strani, da odstranite prah in delce (slika 30.C).
3. Ponovno namestite filtrirni element (slika 29.C) in pokrov (slika 29.A) ter privijte vijake (slika 29.B).

• Tip II

Za čiščenje filtra:

1. Odvijte vrtljivi element (slika 29.B), odstranite pokrov (slika 29.A) in izvlecite filtrirni vložek (slika 29.C).
2. S stisnjanim zrakom pihajte z notranje strani, da odstranite prah in delce (slika 30.C).
3. Ponovno namestite filtrirni element (slika 29.C) in pokrov (slika 29.A) ter privijte vrtljivi element (slika 29.D).

8.4 SVEČKA

Svečko redno čistite; odvijte jo in uporabite kovinsko krtačo, da odstranite morebitne saje (slika 31).

Preverite razdaljo med elektrodama in jo pravilno nastavite (slika 31).

Svečko ponovno namestite, tako da jo popolnoma privijte s priloženim ključem.

Svečko zamenjajte z novo, ki ima enake tehnične lastnosti, če sta elektrodi pregoreli ali je porcelanski izolator poškodovan oziroma vsakih 100 delovnih ur.

8.5 VZDRŽEVANJE REZALNE NAPRAVE

Med posegi na rezalni napravi bodite pozorni, ker se lahko premika kljub temu, da je kabel svečke odklopljen.

Za ta stroj je predvidena uporaba rezalnih naprav s šifro, ki je navedena v tabeli „Tehnični podatki“.

Zaradi razvoja artikla bodo rezalne naprave, navedene v tabeli „Tehnični podatki“, lahko sčasoma nadomeščene z drugimi, ki bodo imele enakovredne lastnosti, ki zadevajo varnost delovanja in možnost medsebojnega zamenjavanja.

 **Rezalne naprave se ne dotikajte, dokler ne odklopite kabla svečke in dokler se rezalna naprava ne zaustavi popolnoma.**

 **Uporabljajte zaščitne rokavice.**

8.5.1 Brušenje/uravnoveženje rezila

 **Iz varnostnih razlogov je priporočljivo, da brušenje in uravnoveženje izvede specializirani servis, ki ima ustrezno znanje in orodje za tovrstne postopke. Na ta način se boste izognili tveganju za poškodbe rezila in nezanesljivemu delovanju med uporabo.**

3-krako rezilo, 4-krako rezilo in 8-krako rezilo lahko uporabljate z obeh strani. Ko je ena stran obrabljena, je rezilo mogoče obrniti in uporabiti drugo stran.

Ko sta obe strani krakov obrabljena, je treba poskrbeti za njihovo brušenje.

⚠ Lista krožne žage ni mogoče obračati, zato ga lahko uporabljate le na eni strani.

8.5.2 Zamenjava rezila

⚠ Rezila ne smete nikoli popravljati, ampak ga morate zamenjati, takoj ko opazite znake poškodb ali ko je presežena meja brušenja.

Za postopek zamenjave glejte pogl. 4.5.3 in 4.5.4.

8.5.3 Zamenjava niti v glavi z nitjo

• Tip I

Sledite postopku na sliki 33.

• Tip II

Novo nit odrežite na predpisano dolžino (slika 34.A).

4. Gumb za navijanje (slika 35.A) zasukajte, tako da oznako na gumbu (slika 35.B) poravnate z oznako na telesu glave (slika 35.C).
5. Konec niti (slika 35.D) vstavite v eno od obeh izhodnih odprtin in nit potisnite, da izstopi iz nasprotne odprtine.
6. Poskrbite, da bosta oba konca niti, ki izhajata iz nasprotnih odprtin, enako dolga.
7. Gumb za navijanje (slika 36.A) obračajte v smeri puščic, da nit navijete, vendar pustite, da je iz obeh odprtin izhaja za približno 175 mm (slika 36.B).

Če je v notranjosti glave ostala stara nit ali če se je nit v notranjosti pretrgala, jo odstranite po naslednjem postopku:

1. Jezičke ob straneh glave z nitjo pritisnite na mestu z oznako „PUSH“ (slika 37.A) in snemite spodnji del glave (slika 37.B).
2. Odstranite nit, ki je ostala v notranjosti;
3. Ponovno namestite motek (slika 38.A) v njegovo ležišče.
4. Glavo spet zaprite, pri čemer jezičke (slika 38.B) zapnite v ustrezne odprtine (slika 38.C); to storite tako, da jih potisnete, dokler se spodnji del glave (slika 38.D) s klikom ne zaskoči na svoje mesto.

8.6 BRUŠENJE NOŽA ZA REZANJE NITI

1. Snemite nož za rezanje niti (slika 32.A) z zaščite rezalne naprave (slika 32.B), tako da odvijete vijaka (slika 32.C).
2. Vstavite nož za rezanje niti (slika 32.A) v primež in ga nabrusite s ploščato pilo. Pri tem pazite, da ohranite prvotni kot rezila.
3. Nož za rezanje niti (slika 32.A) ponovno namestite na zaščito (slika 32.B).

8.7 NASTAVITEV PROSTEGA TEKA

⚠ Če se rezalna naprava premika, ko je motor v prostem teku, se za pravilno nastavitev motorja obrnite na vašega prodajalca:

8.8 UPLINJAČ

Uplinjač je tovarniško nastavljen za doseganje optimalnega delovanja v vseh pogojih uporabe in zagotavljanje nizkih emisij škodljivih izpušnih plinov ter skladnosti z veljavnimi predpisi.

V primeru slabega delovanja stroja se za preverjanje vbrizga goriva in motorja obrnite na vašega prodajalca.

9. SHRANJEVANJE

POMEMBNO Varnostni predpisi, ki jih je treba upoštevati pri shranjevanju, so opisani v odst. 2.4. Natančno se držite teh predpisov, da se izognete resnim tveganjem ali nevarnostim.

Če stroja ne boste uporabljali dlje kot 2–3 mesece, morate izvesti nekatere ukrepe, s katerimi boste preprečili težave ob ponovnem pričetku uporabe ali nepopravljivo škodo na motorju.

Pred obdobjem neuporabe stroja:

1. Rezervoar goriva izpraznite na odprtem prostoru, ko je motor hladen.
2. Motor zaženite in ga pustite v prostem teku, dokler se ne zaustavi, da se bo lahko porabilo vse gorivo, ki je ostalo v uplinjaču.
3. Počakajte, da se motor ohladi.
4. Snemite kapico svečke (slika 19.H).
5. Stroj skrbno očistite.
6. Preverite, ali so na stroju poškodbe. Po potrebi pokličite pooblaščen servis.
7. Stroj shranite:
 - v suhem prostoru;
 - na mestu, kjer bo zaščiten pred vremenskimi pojavi;
 - s pravilno nameščeno zaščito rezila;
 - na mestu, ki je zunaj dosega otrok;

– ko se pripravljate, da ste odstranili ključe ali orodje za vzdrževanje.
Pri ponovni pripravi stroja na uporabo upoštevajte navodila v poglavju „6. Uporaba stroja“.

10. PREMIKANJE IN PREVOZ

Pri premikanju ali prevažanju stroja upoštevajte naslednje ukrepe:

- Zaustavite stroj.
- Snemite kapico svečke (slika 19.H).
- Nadenite močne delovne rokavice.
- Na mirujočo rezalno napravo natakните zaščito rezila.
- Stroj držite izključno za ročaje in rezalno napravo zasukajte nasprotno od smeri vaše hoje.

Pri prevažanju stroja z vozilom upoštevajte naslednje ukrepe:

- stroj namestite tako, da ne bo nikogar ogrožal;
- stroj trdno pritrdite na vozilo z vrvmi ali verigami, da preprečite prevrnitev, poškodbe in uhajanje goriva.

11. SERVIS IN POPRAVILA

Ta priročnik daje vsa potrebna navodila za upravljanje stroja in za pravilno osnovno vzdrževanje, ki ga lahko opravlja uporabnik. Vse postopke vzdrževanja in nastavitve, ki niso opisani v tem priročniku, mora opraviti vaš prodajalec ali specializiran servis, ki razpolaga s potrebnim znanjem in opremo za pravilno izvedbo teh del in ohranjanje prvotne stopnje varnosti in stanja stroja.

Zaradi posegov, opravljenih v neprimernih delavnicah ali s strani neusposobljenih oseb, se razveljavi vsakršna oblika garancije, proizvajalec pa je odvezan vsakršne odgovornosti.

- Popravila in vzdrževalne posege v okviru garancije lahko izvajajo izključno pooblaščen servisne delavnice.
- Pooblaščen servis uporablja izključno originalne nadomestne dele. Originalna dodatna oprema je bila izdelana posebej za te stroje.

- Neoriginalni nadomestni deli in oprema niso potrjeni. Uporaba neoriginalnih nadomestnih delov in opreme povzroči razveljavitev garancije.
- Priporočamo, da stroj enkrat na leto zaupate pooblaščenemu servisu, da izvede vzdrževalne in servisne posege ter pregled varnostnih naprav.

12. OBSEG GARANCIJE

Garancija pokriva vse stvarne in tovarniške napake. Uporabnik mora natančno spoštovati vsa navodila, ki jih vsebuje priložena dokumentacija.

Garancija ne pokriva poškodb, ki so posledica:

- pomanjkljive seznanitve s spremljajočo dokumentacijo;
- nepozornosti;
- nepravilne ali nedovoljene uporabe ali namestitve;
- uporabe neoriginalnih nadomestnih delov;
- uporabe opreme, ki je ni dobavil ali odobril proizvajalec.

Poleg tega garancija ne pokriva:

- normalne obrabe potrošnih materialov, kot so rezalne naprave, varnostni vijaki;
- normalne obrabe.

Kupec je zaščiten z ustreznimi zakoni, ki veljajo v njegovi državi. Ta garancija na noben način ne omejuje pravic kupca, ki jih določajo zakoni v njegovi državi.

13. TABELA VZDRŽEVANJA

Pogostnost	Poseg																			
	STROJ					MOTOR														
Pred vsako uporabo	✓	✓																		
15 ur								✓												
30 ur								✓												
45 ur								✓												✓
60 ur								✓												
75 ur								✓												
90 ur								✓												
105 ur								✓												✓
120 ur								✓												
135 ur								✓												
150 ur								✓												
165 ur								✓												
180 ur								✓												
195 ur								✓												
210 ur								✓												✓
225 ur								✓												
240 ur								✓												
255 ur								✓												
270 ur								✓												
280 ur								✓												
300 ur								✓												✓

* Posegi, ki jih je treba opraviti pri vašem prodajalcu ali pooblaščenem servisnem centru.

14. PREPOZNAVANJE MOTENJ

MOTNJA	VERJETNI VZROK	ODPRAVA MOTNJE
1. Motor se ne zažene ali se ugaša.	Nepravilen postopek zagona	Sledite navodilom (glejte pogl. 6.3).
	Umazana svečka ali neustrezna razdalja med elektrodama	Preverite svečko (glejte odst. 8.4).
	Zamašen zračni filter	Očistite in/ali zamenjajte filter (glejte odst. 8.3).
	Težave z vbrizgom goriva	Obrnite se na pooblaščen servisni center.
2. Motor se zažene, vendar ima majhno moč.	Zamašen zračni filter	Očistite in/ali zamenjajte filter (glejte odst. 8.3).
	Težave z vbrizgom goriva	Obrnite se na pooblaščen servisni center.
3. Motor ima neenakomeren tek ali nima moči pod obremenitvijo.	Umazana svečka ali neustrezna razdalja med elektrodama	Preverite svečko (glejte odst. 8.4).
	Težave z vbrizgom goriva	Obrnite se na pooblaščen servisni center.
4. Motor proizvaja preveč izpušnih plinov.	Neustrezno razmerje mešanice	Pripravite mešanico v skladu z navodili (glejte odst. 7.2).
	Težave z vbrizgom goriva	Obrnite se na pooblaščen servisni center.
5. V motorju je preveč goriva (zalitje).	Ročica vrvi za zagon je bila potegnjena večkrat zaporedoma pri aktivnem zaganjalniku	Snemite svečko (slika 31) in rahlo potegnite ročico vrvi za zagon (slika 19.I), da odstranite odvečno gorivo. Nato elektrodi svečke osušite in svečko ponovno namestite v motor.
6. Rezalna naprava se premika med prostim tekom motorja	Napačna nastavitve vbrizga goriva	Obrnite se na pooblaščen servisni center.
7. Na stroju so se pojavile neobičajne vibracije.	Poškodba ali zrahljani pritrilni elementi.	Zaustavite stroj in snemite kabel svečke (slika 19.H). Preverite, ali je prišlo do poškodb. Preverite, da ni zrahljanih pritrilnih elementov; po potrebi jih zategnite. Poskrbite za ustrezne preglede, zamenjave ali popravila pri pooblaščenem servisnem centru.
8. Stroj je zadel tuj predmet.	Poškodba ali zrahljani pritrilni elementi.	Zaustavite stroj in snemite kabel svečke (slika 19.H). Preverite, ali je prišlo do poškodb. Preverite, da ni zrahljanih pritrilnih elementov; po potrebi jih zategnite. Poskrbite za ustrezne preglede, zamenjave ali popravila pri pooblaščenem servisnem centru.

Če težave ostajajo tudi po izvedbi zgoraj opisanih opravil, se posvetujte s svojim prodajalcem.



INDICE

1. UOPŠTENO.....	1
2. SIGURNOSNA PRAVILA.....	2
3. UPOZNAVANJE MAŠINE.....	4
3.1 Opis mašine i predviđena upotreba.....	4
3.2 Sigurnosne oznake.....	5
3.3 Identifikacijska nalepnica proizvoda.....	5
3.4 Glavni delovi.....	6
4. MONTAŽA.....	6
4.1 Komponente za montažu.....	7
4.2 Montaža drški.....	7
4.3 Izbor rezne glave i odgovarajuće zaštite.....	7
4.4 Montaža štitnika rezne glave.....	8
4.5 Montaža/demontaža rezne glave.....	8
4.6 Montaža prenosne cevi (modeli sa odvojitivim štapom).....	9
4.7 Montaža fleksibilne prenosne cevi.....	9
5. UPRAVLJAČKE KOMANDE.....	10
5.1 Prekidač za pokretanje/zaustavljanje motora.....	10
5.2 Poluga komande gasa.....	10
5.3 Sigurnosna poluga gasa.....	10
5.4 Ručica za ručno pokretanje.....	10
5.5 Poluga za komandu obogaćivača (čoka) (ako je deo opreme).....	10
5.6 Dugme za kontrolu uređaja za ubrizgavanje (prajmer).....	10
5.7 Ekran (ako je deo opreme).....	10
6. UPOTREBA MAŠINE.....	10
6.1 Pripreme radnje.....	11
6.2 Sigurnosne kontrole.....	11
6.3 Pokretanje.....	12
6.4 Rad.....	12
6.5 Saveti za upotrebu.....	14
6.6 Zaustavljanje.....	14
6.7 Nakon upotrebe.....	14
7. REDOVNO ODRŽAVANJE.....	14
7.1 Uopšteno.....	14
7.2 Priprema smeše.....	15
7.3 Sipanje goriva.....	15
7.4 Čišćenje mašine i motora.....	15
7.5 Matice i šrafovi za fiksiranje.....	15
8. VANREDNO ODRŽAVANJE.....	16
8.1 Podmazivanje ugaonog reverzera.....	16
8.2 Podmazivanje fleksibilne osovine.....	16
8.3 Čišćenje filtera za vazduh.....	16
8.4 Svećica.....	16
8.5 Održavanje rezne glave.....	16
8.6 Oštrenje noža za sečenje niti.....	17
8.7 Podešavanje minimuma.....	17
8.8 Karburator.....	17
9. SKLADIŠTENJE.....	17
10. POMERANJE I TRANSPORT.....	18
11. POMOĆ I POPRAVKE.....	18
12. POKRIĆE GARANCIJE.....	18
13. TABELA SA INTERVENCIJAMA ODRŽAVANJA.....	19
14. PREPOZNAVANJE PROBLEMA.....	20

1. UOPŠTENO

1.1 KAKO SE SLUŽITI PRIRUČNIKOM

U tekstu priručnika neki paragrafi koji sadrže informacije od posebnog značaja, u pogledu sigurnosti ili rada, istaknuti su na drugačiji način, prema sledećem kriterijumu:

NAPOMENA ili **VAŽNO** navodi detalje ili druge elemente u vezi sa već prethodno naznačenim, radi izbegavanja oštećenja mašine ili uzrokovanja štete.

Simbol  ukazuje na opasnost. Nepoštovanje upozorenja može dovesti do ličnih povreda rukovoca ili drugih osoba i/ili izazvati štetu.

- Paragrafi obeleženi četvorougrom sa sivim tačkastim stranama pokazuju opcionalne karakteristike koje nemaju svi modeli navedeni u ovom priručniku.
- Proverite da li je ova karakteristika prisutna na vašem modelu mašine.

Sve oznake „prednje“, „zadnje“, „desno“ i „levo“ odnose se na radni položaj radnika.

1.2 REFERENCE

1.2.1 Slike

Slike u ovim uputstvima za upotrebu označene su brojevima 1, 2, 3 i tako dalje.

Delovi prikazani na slikama označeni su slovima A, B, C i tako dalje.

Referencija na komponentu C na slici 2 označena je ovako: „Vidi sliku 2.C“ ili prosto „(slika 2.C)“.

Slike služe samo kao primer. Stvarni delovi mogu varirati u odnosu na one prikazane.

1.2.2 Naslovi

Priručnik je podeljen na poglavlja i paragrafe. Naslov paragrafa „2.1 Obuka“ je podnaslov od „2. Sigurnosna pravila“. Reference na naslove ili paragrafe označene su skraćenicama pogl. ili par. i odgovarajućim brojem. Na primer: „pogl. 2“ ili „par. 2.1“.

2. SIGURNOSNA PRAVILA

2.1 OBUKA

⚠ Upoznajte se sa komandama i prikladnom upotrebom mašine. Naučite da brzo zaustavite mašinu. Nepoštovanje upozorenja i uputstava može dovesti do požara i/ili ozbiljnih povreda.

- Nacionalni zakoni mogu da ograniče upotrebu mašine.
- Nikada ne dopustite da mašinu koriste deca ili osobe koje nisu dovoljno upoznate sa uputstvima. Lokalnim zakonima može da bude određen najniži uzrast korisnika.
- Nikada ne koristiti mašinu ako je rukovaoc umoran ili se loše oseća i ako se nalazi pod uticajem lekova, droga, alkohola ili štetnih supstanci koje mogu da smanje njegove reflekse i pažnju.
- Uvek treba imati na umu da su rukovaoc ili korisnik odgovorni za nesreće i nepredviđene slučajeve koji mogu da se dogode drugim osobama ili njihovoj imovini. Odgovornost korisnika podrazumeva procenu potencijalnih opasnosti terena na kojem se radi, zatim preduzimanje svih mera predostrožnosti koje će garantovati njegovu sigurnost i sigurnost ostalih, posebno na nizbrdicama, neravnim, klizavim ili nestabilnim terenima.
- U slučaju da želite ustupiti ili prodati mašinu drugima, proverite da li je novi korisnik pročitao uputstva za upotrebu sadržana u ovom priručniku.

2.2 PRIPREMNE RADNJE

Sredstva za ličnu zaštitu

- Nositi usku zaštitnu odeću koja poseduje zaštitu od sečenja, rukavice za zaštitu od vibracija, šlem, zaštitne naočare, masku za zaštitu od prašine, slušalice za zaštitu sluha i obuću za zaštitu od sečenja sa đonom koji ne kliza.
- Ne nositi šalove, košulje, ogrlice, narukvice, odeću sa lepršavim delovima ili odeću sa uzicama, kao ni kravate, odnosno dodatke koji vise ili koji su široki jer bi se oni mogli zaplesti u mašini ili u predmete i materijale koji se nalaze na radnom mestu.
- Dugu kosu treba vezati.

Radno područje / Mašina

- Dobro pregledajte celu radnu površinu i uklonite sve ono što bi mašina mogla izbaciti ili što bi moglo da ošteti reznu glavu/okretne delove (kamenje, granje, žica, kosti, itd.).

Motor sa unutrašnjim sagorevanjem: gorivo

⚠ OPASNOST! Benzin i smeša su veoma zapaljivi.

- Čuvajte benzin i smešu u posudama koje su za to zvanično potvrđene, na sigurnom mestu i daleko od izvora toplote ili otvorenog plamena.
- Posude ne ostavljati na domaćaju dece.
- U posudama sa benzinom ne sme biti ostataka trave, lišća ili preterane masnoće
- Nemojte pušiti za vreme pripreme smeše, sipanja goriva ili dolivanja goriva i svaki put kad rukujete gorivom.
- Dolijte gorivo pomoću levka i to samo na otvorenom.
- Izbegavajte da udišete pare goriva.
- Ne sme se dodavati gorivo ili otvarati poklopac rezervoara goriva dok motor radi ili je još vruć.
- Polako otvarajte poklopac rezervoara, tako da postepeno ispustite unutrašnji pritisak.
- Nemojte približavati plamen otvoru rezervoara da proverite sadržaj istog.
- Ako curi gorivo, ne pokrećite motor već udaljite mašinu od područja u kojem je gorivo prosuto i izbegavajte stvaranje mogućnosti za izbijanje požara sve dok gorivo ne ispari i dok se para goriva ne rasprši.
- Uvek vratite na mesto i dobro zavrnite poklopce rezervoara goriva i kante sa gorivom.
- Odmah očistite bilo koji trag goriva koje se prosulo na mašini ili na tlu.
- Nemojte puštati mašinu u pogon na mestu gde ste sipali gorivo; pokretanje motora mora da se vrši najmanje 3 metra od mesta na kojem je sipano gorivo.
- Pazite da gorivo ne dođe u dodir sa odećom, u tom slučaju, presvucite se pre nego što pokrenete motor.

2.3 ZA VREME UPOTREBE

Radno područje



- Nemojte pokretati motor u zatvorenoj prostoriji, gde može doći do skupljanja opasnih dimova ugljen monoksida. Motor morate pokretati napolju ili na dobro provetrenom mestu. Ne zaboravite nikada da su izduvni gasovi otrovni.

- Za vreme puštanja mašine u pogon nemojte usmeravati prigušivač, odnosno izduvne gasove prema zapaljivom materijalu.
- Nemojte koristiti mašinu u prostorijama u kojima postoji rizik od eksplozije, u prisustvu zapaljivih tečnosti, plina ili prašine. Električni kontakti ili mehaničko trljanje mogu stvoriti varnice koje mogu zapaliti prašinu ili paru.
- Radite samo uz dnevno svetlo ili uz dobro veštačko osvetljenje i kad se dobro vidi.
- Udaljite osobe, decu i životinje sa radnog područja. Potrebno je da decu nadziru odrasli.
- Proverite da li se druge osobe nalaze na udaljenosti od najmanje 15 metara od radnog područja mašine ili najmanje 30 metara u slučaju zahtevnijeg rezanja;
- Koliko god je moguće izbegavajte da radite na mokrom ili klizavom tlu ili u svakom slučaju na terenu koji je nestabilan ili strm, odnosno koji ne garantuje stabilnost rukovaocu za vreme rada.
- Posebnu pažnju obratite na neravnine terena (izbočine, udubljenja), na nizbrdice, na skrivene opasnosti i na prisustvo eventualnih prepreka koje bi mogle smanjiti vidljivost.
- Budite oprezni u blizini provalija, šanaca ili nasipa.
- Na strmom terenu krećite se poprečno, nikada gore/dole i pazite prilikom promene pravca; u tom slučaju morate uvek biti sigurni da imate dobar oslonac i uvek morate biti iza rezne glave
- Kada se mašina koristi u blizini puta, obratite pažnju na saobraćaj.

Ponašanje

- Za vreme rada, mašinu treba uvek čvrsto držati sa obe ruke, pri čemu pogonska jedinica mora da se nalazi sa desne strane tela, a rezni sklop ispod nivoa kaiša
- Zauzmite čvrst i stabilan položaj i ponašajte se oprezno.
- Nikada ne trčite, već hodajte.
- Tokom rada, mašinu uvek držite zakačenu za kaiš za nošenje.
- Uvek držite ruke i noge daleko od rezne glave, kako za vreme puštanja u pogon tako i za vreme upotrebe mašine.
- Pažnja: rezni element se i dalje okreće nekoliko sekundi čak i kad se isključi ili nakon gašenja motora
- Pazite na moguće odletanje materijala koji može izbaciti rezna glava.
- Pazite da snažno ne udarite reznu glavu o strana tela/prepreke. Ako rezna glava naiđe

na prepreku/predmet, može doći do povratnog udarca (kickback). Takav kontakt može dovesti do veoma brzog odbijanja u suprotnom smeru i gurnuti reznu glavu ka gore i ka radniku. Povratni udarac može dovesti do gubitka kontrole nad mašinom i ostaviti veoma teške posledice. Da ne bi došlo do povratnog udarca, preduzmite sledeće mere predostrožnosti:

- Držite čvrsto mašinu, obema rukama i zauzmite telom i rukama položaj takav da se možete odupreti snazi povratnog udarca.
- Nemojte pružati ruke suviše nagore, niti secite na visini iznad kaiša.
- Koristite isključivo rezne glave koje je odredio proizvođač.
- Pridržavajte se uputstava koje je dao proizvođač kada je u pitanju održavanje rezne glave.
- Pazite da se ne povredite bilo kojim sredstvom koje je predviđeno za sečenje dužine rezne niti.
- Pažnja: rezni element se i dalje okreće i nakon gašenja motora.
- Nemojte dodirivati delove motora koji se za vreme rada zagrevaju. Rizik od opekotina.
- Da bi se izbegao rizik od požara, nemojte ostavljati mašinu sa zagrejanim motorom u suvom lišću, suvoj travi ili drugom zapaljivom materijalu.
-  U slučaju kvara ili nesreće za vreme rada, odmah isključiti motor i udaljiti mašinu kako ne bi nastala dalja oštećenja; ako se povredite ili povredite druge osobe, odmah примените мере прве помоћи које су најприкладније ситуацији која је настала и обратите се здравственој установи ради потребног лечења. Паžљиво уклоните сав евентуални отпад који би могао оштетити или повредити особе или животинје уколико их нико не надзире.
-  Nivo buke i vibracija naveden u ovim uputstvima, predstavljaju maksimalne vrednosti prilikom upotrebe mašine. Upotreba neuravnoteženog reznog elementa, prevelika brzina kretanja i nevršenje održavanja znatno utiču na emisiju zvuka i vibracije. Zato je potrebno применити мере превентивне заштите ради отклањања могућих ризика од превелике буке и напрезања од вибрација; вршите одржавање машине, носите заштиту за уши, правите паузе за време рада.

-  Duže izlaganje vibracijama može da prouzrokuje povrede i poremećaje u krvnom i nervnom sistemu (poznate kao Raynaudov fenomen ili „beli prsti“), naročito kod osoba koje boluju od poremećaja u cirkulaciji. Simptomi mogu da zahvate ruke, zglobove i prste, a manifestuju se u gubitku osećaja, utrnulosti, svrabu, boli, bleđenju ili strukturalnim promenama na koži. Na takva stanja mogu negativno da utiču niske temperatura okoline i/ili preteran stisak drški. Kod pojave tih znakova potrebno je skratiti vreme upotrebe mašine i obratiti se lekaru.

Ograničenja u upotrebi

- Mašinu ne smeju koristiti osobe koje nisu u stanju da čvrsto drže mašinu sa obe ruke i/ili da stabilno održavaju ravnotežu na nogama tokom rada.
- Nikada ne koristite mašinu ako su štitnici oštećeni, ako nisu namontirani ili ako nisu pravilno namontirani.
- Ne menjajte podešavanja motora i nemojte da ga preopterete. Ako motor radi na prevelikom broju obrtaja, povećava se rizik za lične povrede.
- Ne izlažite mašinu prevelikom naporu i ne koristite malu mašinu za izvođenje teških radova; upotrebom odgovarajuće mašine smanjuje se opasnost i poboljšava kvalitet rada.

2.4 ODRŽAVANJE, SKLADIŠTENJE I TRANSPORT

Redovno vršite održavanje i pravilno skladištite mašinu kako bi se sačuvala njena sigurnost i nivo učinka.

 **Mašina se ne sme koristiti ako su njeni delovi istrošeni ili oštećeni. Pokvareni ili dotrajali delovi se moraju zameniti, a nikako popravljati. Treba da koristite isključivo originalne delove: upotreba ne original i nepravilno montiranih delova dovodi u pitanje bezbednost mašine, može da izazove nezgode ili lične ozlede i oslobađa Proizvođača od svake obaveze ili odgovornosti.**

Održavanje

- Da biste smanjili rizik od požara, redovno proveravajte da ne dolazi do curenja ulja i/ili goriva.
- Za vreme izvođenja operacija podešavanja mašine, pazite da ne uvučete prste između rezne glave u pokretu i fiksnih delova mašine.

Skladištenje

- Nemojte odlagati mašinu sa gorivom u rezervoaru u prostoriju u kojoj bi para goriva

mogla doći u dodir sa plamenom, varnicama ili jakim izvorom toplote.

- Da biste smanjili rizik od požara, nemojte ostavljati posude sa otpadnim materijalom u prostorijama.

2.5 ZAŠTITA ŽIVOTNE SREDINE

Zaštita životne sredine mora predstavljati bitan i prvenstveni vid upotrebe mašine, u korist civilnog življenja kao i zaštite životne sredine.

- Ne uznemiravajte susede. Koristite mašinu samo u dogledno vreme (ne rano ujutru ili kasno uveče kad biste mogli uznemiravati ljude).
- Strogo se pridržavajte lokalnih propisa o zbrinjavanju ambalaže, ulja, goriva, filtera, istrošenih delova ili svih drugih elemenata štetnih za životnu sredinu; ti otpaci se ne smeju baciti u smeće, nego ih treba razdvojiti i predati odgovarajućim centrima za skupljanje, koji će se pobrinuti za recikliranje materijala.
- Strogo se pridržavajte lokalnih propisa o zbrinjavanju otpadnog materijala koji nastane tokom rada.
- U trenutku kada mašinu više ne koristite, nemojte je napustiti u okolini, već se obratite centru za skupljanje otpada, u skladu sa važećim lokalnim propisima.

3. UPOZNAVANJE MAŠINE

3.1 OPIS MAŠINE I PREDVIĐENA UPOTREBA

Ova mašina je namenjena za korišćenje u baštama, odnosno u pitanju je akumulatorski prenosivi trimer sa termičkim motorom, namenjen za hobi.

Mašina se suštinski sastoji od motora, prenosne osovine zatvorene u cev i ugaonog reverzera, koji aktivira reznu glavu konfigurisanu u različitim tipovima za izvršavanje različitih funkcija.

Rukovalac je u mogućnosti da drži mašinu pomoću kaiša za nošenje i može da aktivira glavne komande i da pritom uvek bude na sigurnosnom rastojanju od rezne glave.

3.1.1 Predviđena upotreba

Ova mašina je projektovana i izrađena:

- za sečenje trave i nedrvenastog bilja, putem najlonske niti koja se nalazi unutar glave sa reznom niti;

- za sečenje visoke trave, šiblja, grančica i drvenastog grmlja prečnika do 2 cm, uz pomoć metalnih ili plastičnih sečiva;
- za sečenje delova drveta i sečenje malog drveća (samo sa listom pile, ako je dozvoljeno);
- da je koristi samo jedan radnik.

3.1.2 Neprimerena upotreba

Svaka druga upotreba koja nije prethodno navedena može biti opasna i može prouzrokovati štetu po lica i/ili stvari. Neprimerena upotreba obuhvata (na primer, ali ne i samo):

- korišćenje mašine za metenje;
- uređivanje žive ograde ili druge poslove kod kojih se rezna glava ne koristi u nivou terena;
- kresanje drveća;
- upotrebu mašine sa reznom glavom iznad nivoa pojasa rukovaoca;
- upotrebu mašine za rezanje materijala koji nisu biljnog porekla;
- korišćenje reznih glava koje se razlikuju od onih navedenih u tabeli „Tehnički podaci“. Opasnost od ozbiljnih povreda;
- upotrebu mašine od strane više osoba istovremeno.

VAŽNO *Neprimerena upotreba mašine prekida važenje garancije, a proizvođač neće snositi nikakvu odgovornost, dok će korisnik morati da snosi troškove za oštećenja ili povrede koje nanese samom sebi ili trećim licima.*

3.2 SIGURNOSNE OZNAKE

Na mašini se nalaze razni simboli (slika 2). Oni imaju ulogu da podsete rukovaoca na postupke koje mora da preduzme kako bi koristio mašinu pažljivo i oprezno.

Značenje simbola:



PAŽNJA! OPASNOST! Nepravilno rukovanje mašinom može da izazove opasnost za samog korisnika i za druge osobe.



PAŽNJA! Pre upotrebe mašine pročitajte priručnik sa uputstvima za upotrebu.



Za vreme rada sa ovom mašinom u normalnim uslovima predviđenim za dnevno korišćenje, korisnik može da bude izložen nivou buke jednakoj ili većoj od 85 dB (A). Koristite zaštitu za uši, naočare i zaštitnu kacigu.



Nosite zaštitne rukavice i zaštitnu obuću!



OPASNOST OD IZBACIVANJA PREDMETA! Osobe i domaća životinja moraju da budu udaljene najmanje 15 m za vreme upotrebe mašine!



Maksimalna brzina štitnika rezne glave.



Ne koristite kružna nazubljena sečiva. **Opasnost: Korišćenje kružnih nazubljenih sečiva na modelima na kojima to nije predviđeno izlaže korisnika ozbiljnim i mogućim smrtonosnim povredama.**



PAŽNJA! Benzin je zapaljiv. Pre punjenja ostavite da se motor ohladi barem 2 minuta.



Pazite na potisak sečiva.



PAŽNJA! – Udaljite se od zagrejanih površina.

VAŽNO *Nalepnice koje su oštećene ili koje su postale nečitke moraju se zameniti. Zatražite nove nalepnice od ovlašćenog servisnog centra.*

3.3 IDENTIFIKACIJSKA NALEPNICA PROIZVODA

Na identifikacijskoj nalepnici proizvođača nalaze se sledeći podaci (slika 1):

1. Nivo zvučne snage
2. Oznaka usaglašenosti
3. Mesec/godina proizvodnje
4. Vrsta mašine
5. Serijski broj
6. Naziv i adresa proizvođača
7. Šifra artikla

Upišite podatke za identifikaciju mašine na odgovarajuće mesto na nalepnici koja se nalazi na poleđini naslovne strane.

VAŽNO *Saopštite identifikacione podatke koji se nalaze na identifikacionoj nalepnici svaki put kada kontaktirate ovlašćeni servis.*

VAŽNO *Primer deklaracije o usaglašenosti nalazi se na poslednjim stranicama priručnika.*

3.4 GLAVNI DELOVI

Mašina se sastoji od sledećih glavnih delova, koji imaju sledeće funkcije (slika 1):

- A. Motor:** pokreće reznu glavu preko prenosne cevi i ugaonog reverzera.
- B. Prenosna cev:** unutar njega nalazi se prenosna osovina čija funkcija je prenošenje rotacionog kretanja na ugaoni reverzer.
 1. Čvrsta prenosna cev
 2. Fleksibilna prenosna cev
- C. Ugaoni reverzer:** završni deo prenosne cevi koja prenosi kretanje na reznu glavu.
- D. Rezna glava:** element koji služi za rezanje vegetacije
 1. Glava sa reznom niti: rezna glava sa najlonskom niti.
 2. Trokraki, četvorokraki i osmokraki nož: rezna glava sa metalnim diskom.
 3. Sečivo noža (ako je dozvoljeno): rezna glava sa kružnim metalnim diskom sa perifernim oštrim zubima.
- E. Štitnik rezne glave:** u pitanju je sigurnosni štitnik koji sprečava da eventualni predmeti koje skupi rezna glava budu odbačeni daleko od mašine.
 1. Glava sa reznom niti
 2. Sečivo noža (ako je dozvoljeno)

F. Prednja drška: polukružnog oblika, omogućava upravljanje mašinom i na njoj se nalazi barijera za zaštitu noge.

G. Zadnja drška: omogućava upravljanje mašinom i na njoj se nalaze glavne komande za uključivanje/isključivanje/gas.

H. Barijera za zaštitu noge: u pitanju je sigurnosni štitnik koji sprečava nehotični kontakt sa reznom glavom za vreme upotrebe mašine.

I. Upravljač: ručica u obliku roga postavljena poprečno na štap i asimetrično od njega; omogućava upravljanje mašinom i na njoj se na desnoj strani nalaze glavne komande za uključivanje/isključivanje/gas.

J. Ekran: prikazuju se informacije o radu i održavanju mašine.

K. Tačka za kopčanje (remena za nošenje): mesto kačenja kaiša za nošenje na mašinu.

L. Kaiš za nošenje: odevni predmet od platnenih kaiševa koji se stavlja na ramena i pomaže rukovaocu da nosi težinu mašine za vreme rada.

1. jedan kaiš
2. dvostruki kaiš
3. sa ranceom

M. Štitnik sečiva (za transport i pomeranje mašine): štiti od nehotičnog kontakta sa reznom glavom koji može dovesti do teških povreda.

4. MONTAŽA

VAŽNO *Sigurnosni propisi kojih se treba pridržavati opisani su u pogl. 2. Strogo se pridržavajte ovih uputstava kako ne bi nastali ozbiljni rizici ili opasnosti.*

Radi potreba skladištenja i prevoza, pojedini delovi mašine nisu fabrički sastavljeni, već ih treba montirati nakon raspakivanja, prateći uputstva koja slede.

⚠ Skidanje ambalaže i dovršetak montaže moraju se izvršiti na ravnoj i čvrstoj površini, na prostoru koji je dovoljan da se može rukovati mašinom i ambalažom i treba koristiti uvek odgovarajući alat. Nemojte koristiti mašinu pre nego što postupite po svim uputstvima sadržanim u odeljku „MONTAŽA“.

4.1 KOMPONENTE ZA MONTAŽU

U pakovanju se nalaze komponente za montažu.

4.1.1 Skidanje ambalaže

1. Pažljivo otvorite pakovanje, pazite da ne zagubite komponente mašine
2. Konsultujte dokumentaciju koja se nalazi u kutiji, kao i ova uputstva.
3. Izvadite iz kutije sve delove koji nisu namontirani.
4. Izvadite trimer iz kutije.
5. Odložite na otpad kutiju i ambalažu u skladu sa lokalnim zakonskim propisima.

4.2 MONTAŽA DRŠKI

4.2.1 Montaža prednje drške – tip I

1. Postavite poklopac (slika 3.A) ubacivanjem klina (slika 3.A.1) u jedan od otvora na prenosnoj cevi.
2. Postavite prednju ručku barijere za zaštitu noge (slika 3.B) pomoću vijaka (slika 3.C), vodeći računa o tome da dve školjke protiv vibracija stoje na mestu (slika 3.D).
3. Do kraja zavrnite šrafove (slika 3.C).

4.2.2 Montaža prednje drške – tip II

1. Postavite poklopac (slika 4.A) ubacivanjem klina (slika 4.A.1) u jedan od otvora na prenosnoj cevi.
2. Montirajte prednju dršku (slika 4.B) pomoću vijaka (slika 4.C).
3. Do kraja zavrnite šrafove (slika 4.C).

4.2.3 Montaža upravljača – tip III

1. Odvijte centralnu ručicu (slika 5.A) i uklonite poklopac (slika 5.B).
2. Ubacite upravljač (slika 5.C), vodeći računa da su kontrole na desnoj strani.
3. Okrenite upravljač do najudobnijeg radnog položaja i zaključajte ga sa poklopcem (slika 5.B) i ručicu (slika 5.A).
4. Zatvorite upravljačku ploču (slika 5.D) do odgovarajuće kablovske obujmice (slika 5.E).

NAPOMENA *Otpuštanjem ručice (slika 5.A) možete rotirati upravljač kako bi smanjili opterećenje u trenutku skladištenja.*

4.2.4 Montaža upravljača – tip IV

1. Postavite poklopac (slika 6.A) ubacivanjem klina (slika 6.A.1) u jedan od otvora na prenosnoj cevi.
2. Ubacite upravljač (slika 6.B) vodeći računa da su kontrole na desnoj strani.
3. Okrenite upravljač u najudobniji položaj za rad i učvrstite ga pomoću vijaka (slika 6.C).

4.2.5 Montaža upravljača – tip V

1. Ubacite upravljač (slika 7.A) u ležište prenosne cevi (slika 7.B), vodeći računa da su kontrole na desnoj strani.
2. Zavrtite i potegnite ručicu (slika 7.C) ručke (slika 7.A).

4.3 IZBOR REZNE GLAVE I ODGOVARAJUĆE ZAŠTITE

 ***Na svaku reznu glavu treba postaviti odgovarajući štitičnik, kako je navedeno u tabeli sa Tehničkim podacima.***

Odaberite reznu glavu koja najbolje odgovara poslu koji treba da obavite, a prema sledećim opštim uputstvima:

- **glava sa reznom niti** može rezati visoku travu i nedrvenasto bilje u blizini ograda, zidova, temelja, pešačkih staza, oko stabala i slika ili se može koristiti za potpuno čišćenje određene površine u bašti;

- **trokraki, četvorokraki i osmokraki noževi** pogodni su za sečenje korova i malog grmlja prečnika do 2 cm;

• **nož za sečenje (ako je dozvoljeno)** omogućava sečenje delova drveta i sečenje malog drveća.

VAŽNO Svaki put kad je potrebno zameniti reznu glavu, skinite sve elemente rezne glave.

4.4 MONTAŽA ŠTITNIKA REZNE GLAVE

 **Koristite zaštitne rukavice.**

4.4.1 Montaža štitnika rezne glave (glava sa reznom niti, trokraki, četvorokraki i osmokraki nož) – tip I

1. Do kraja zavrnite šrafove (slika 8.A).
2. Postavite štitnik (slika 8.C) u odgovarajuće rupice na reverzeru (slika 8.B).
3. Fiksirajte štitnik (slika 8.C) i do kraja zavrnite šrafove (slika 8.A).

NAPOMENA Na štitniku rezne glave (slika 8.E) nalazi se sledeći simbol:

Pokazuje smer okretanja rezne glave.



4.4.2 Montaža štitnika rezne glave (glava sa reznom niti, trokraki, četvorokraki i osmokraki nož) – tip II

VAŽNO Svaki put kada koristite ovaj štitnik, uverite se da je montirana pločica prenosne cevi (slika 9.B, slika 9.E).

1. Do kraja zavrnite šrafove (slika 9.A).
2. Postavite štitnik (slika 9.C) u odgovarajuće rupice na reverzeru (slika 9.B).
3. Fiksirajte štitnik (slika 9.C) i do kraja zavrnite šrafove (slika 9.A).

NAPOMENA Na štitniku rezne glave (slika 9.E) nalazi se sledeći simbol:

Pokazuje smer okretanja rezne glave.



4.4.3 Montaža štitnika rezne glave (glava sa reznom niti) – tip III

1. Skinite zaštitni čep (slika 10.A) sa priključka donje strane štapa (slika 10.B).
2. Pričvrstite štitnik (slika 10.C) za nosač (slika 10.D) pomoću dostavljenih vijaka (slika 10.E).

NAPOMENA Na štitniku rezne glave (slika 10.C) nalazi se sledeći simbol:

Pokazuje smer okretanja rezne glave.



4.4.4 Montaža štitnika rezne glave (sečivo noža, ako je dozvoljeno)

 **Ovaj štitnik se ne sme koristiti za druge rezne glave.**

1. Skinite štitnik koji se koristi za druge rezne glave.
2. Postavite štitnik (slika 11.B) u odgovarajuće rupice na reverzeru (slika 11.A).
3. Fiksirajte štitnik (slika 11.B) i do kraja zavrnite šrafove (slika 11.C).

4.5 MONTAŽA/DEMONTAŽA REZNE GLAVE

 **Koristite zaštitne rukavice.**

4.5.1 Montaža glave sa reznom niti – tip I

1. Postavite unutrašnju prstenastu navrtku (slika 12.A) na osovinu u naznačenom smeru, pobrinite se da su žlebovi savršeno spojeni sa žlebovima na ugaonom reverzeru (slika 12.B).
2. Ubacite priloženi ključ (slika 12.C) u odgovarajući otvor na ugaonom reverzeru (slika 12.D) i ručno okrenite sigurnosni prsten tako što ćete pritisnuti ključ (slika 12.C) dok se ne pričvrsti, blokirajući rotaciju.
3. Montirajte glavu sa niti (slika 12.F) tako što ćete je zaviti okretanjem u smeru suprotnom od kretanja na satu.
4. Izvadite ključ (slika 12.C) kako bi se sečivo ponovo moglo okretati.

VAŽNO Kad koristite glavu sa reznom niti, potrebno je da uvek bude namontiran štitičnik (slika 12.E) sa nožem za sečenje niti (slika 32.A).

4.5.2 Demontaža glave sa reznom niti – tip I

1. Ubacite priloženi ključ (slika 12.C) u odgovarajući otvor na ugaonog reverzeru (slika 12.D) i ručno okrenite sigurnosni prsten tako što ćete pritisnuti ključ (slika 12.C) dok se ne pričvrsti, blokirajući rotaciju.
2. Skinite glavu sa niti (slika 12.F) tako što ćete je odvititi okretanjem nadesno.

4.5.3 Montaža glave sa reznom niti – tip II

1. Pomoću odgovarajućeg ključa blokirajte okretanje osovine (slika 12.G).
2. Montirajte glavu sa reznom niti (slika 12.H) tako što ćete je zaviti okretanjem nadesno.

4.5.4 Demontaža glave sa reznom niti – tip II

1. Pomoću odgovarajućeg ključa blokirajte okretanje osovine (slika 12.G).
2. Uklonite glavu sa reznom niti (slika 12.H) tako što ćete je odvititi nalevo.

4.5.5 Postavljanje trokrakog, četvorokrakog, osmokrakog i sečiva noža (ako je dozvoljeno)

Stavite štitičnik na sečivo.

1. Postavite unutrašnji sigurnosni prsten (slika 13.A, slika 14.A) na osovinu u naznačenom smeru, pobrinite se da su žlebovi savršeno spojeni sa žlebovima ugaonog reverzera (slika 13.B, slika 14.B).
2. Montirajte sečivo (slika 13.C, slika 14.C) i spoljnu prstenastu navrtku (slika 13.D, slika 14.D) tako da ravni deo bude okrenut ka sečivu.
3. Ubacite priloženi ključ (slika 13.E, slika 14.E) u odgovarajući otvor ugaonog reverzera, ručno zakrenite nož (slika 13.C, slika 14.C) i zavrnite ključ (slika 13.E, slika 14.E) dok ne nalegne u otvor ugaonog reverzera (slika 13.B, slika 14.B) blokirajući rotaciju.
4. Stavite poklopac (slika 13.F, slika 14.F) i zavrnite maticu (slika 13.G, slika 14.G) pritegnuviši je u smeru suprotnom od kazaljke na satu (25 Nm).
5. Izvadite ključ (slika 13.E, slika 14.E) kako bi se sečivo ponovo moglo okretati.

4.5.6 Skidanje trokrakog, četvorokrakog, osmokrakog isečiva noža (ako je dozvoljeno)

Stavite štitičnik na sečivo.

1. Ubacite priloženi ključ (slika 13.E, slika 14.E) u odgovarajući otvor, ručno zakrenite nož (slika 13.C, slika 14.C) i zavrnite ključ (slika 13.E, slika 14.E) dok ne nalegne u otvor ugaonog reverzera (slika 13.B, slika 14.B) blokirajući rotaciju.
2. Zavrnite poklopac (slika 13.G, slika 14.G) u smeru suprotnom od kazaljke na satu (slika 13.F, slika 14.F).
3. Skinite spoljni prsten (slika 13.D, slika 14.D) zatim uklonite nož (slika 13.C, slika 14.C) i unutrašnji prsten (slika 13.A, slika 14.A).

4.6 MONTAŽA PRENOSNE CEVI (MODELI SA ODVOJIVIM ŠTAPOM)

1. Izvucite zaustavni klin (slika 15.A) i gurnite donji deo štapa (slika 15.B) sve dok ne čujete zvuk da je zaustavni klin nalegao (slika 15.A) u otvor (slika 15.C) štapa. Umetanje može da se olakša laganim okretanjem donjeg dela (slika 15.B) u oba smeru; potpuno umetanje se vidi po klinu (slika 15.A) koji mora da bude u potpunosti uvučen.
2. Kada završite sa umetanjem, zavijte ručicu do kraja (slika 15.D).

4.7 MONTAŽA FLEKSIBILNE PRENOSNE CEVI

1. Uklonite zaštitne slušalice (slika 16.A) sa dva kraja fleksibilne prenosne cevi (slika 16.B) i obratite pažnju na to da se razlikuju.
2. Uklonite zaštitni čep (slika 17.A) sa ispućene cevi (slika 17.B) na zadnjoj dršci (slika 17.C)
3. Umetnite kraj sa grlom (slika 17.D) u ispućenu cev (slika 17.B) zadnje drške (slika 17.C) i pričvrstite ga pomoću vijaka (slika 17.E) i uverite se da je pričvršćen u mestu.
4. Pritisnite klin (slika 18.A) i uvucite fleksibilni štap (slika 18.B) u ležište u motornoj jedinici (slika 18.C).
5. Otпустite klin (slika 18.A) da biste učvrstili kraj cevi (slika 18.B).
6. Odvijte gumeni štitičnik (slika 18.D) i provucite kablove kroz unutrašnjost (slika 18.E).
7. Otvorite štitičnik za kabl gasa (slika 18.F) pomoću odvijača.

8. Povežite kablove (slika 18.G) i (slika 18.H).
9. Zatvorite rotacioni mehanizam (slika 18.F).
10. Povežite konektore (slika 18.I) i (slika 18.L).
11. Ponovo postavite gumeni štitičnik (slika 18.D).

5. UPRAVLJAČKE KOMANDE

5.1 PREKIDAČ ZA POKRETANJE/ ZAUSTAVLJANJE MOTORA

Omogućava da se motor zaustavi i pokrene. Prekidač ima dva položaja (slika 19.A):

 STOP – motor se zaustavlja i ne može se pokrenuti.

 START – motor se može pokrenuti i pustiti u rad.

5.2 POLUGA KOMANDE GASA

Omogućava da se pokrene i podesi brzina rezne glave.

Aktiviranje poluge komande gasa (slika 19.B) je moguće samo ako se istovremeno pritisne sigurnosna poluga gasa (slika 19.C).

Odgovarajuća radna brzina se dobija pomoću poluge komande gasa (slika 19.B) pritisnute do kraja.

5.3 SIGURNOSNA POLUGA GASA

Sigurnosna poluga gasa (slika 19.C) omogućava aktiviranje komandne poluge gasa (slika 19.B).

5.4 RUČICA ZA RUČNO POKRETANJE

Omogućuje ručno pokretanje motora (slika 19.I).

5.5 POLUGA ZA KOMANDU OBOGAĆIVAČA (ČOKA) (AKO JE DEO OPREME)

Koristi se za pokretanje motora na hladno. Komanda čoka ima dva položaja (slika 19.E):

 Položaj A – čok je deaktiviran (normalan rad i pokretanje zagrejanog motora).

 Položaj B – čok je aktiviran (za pokretanje motora na hladno).

5.6 DUGME ZA KONTROLU UREĐAJA ZA UBRIZGAVANJE (PRAJMER)

 ritiskom gumenog dugmeta uređaja za ubrizgavanje, gorivo se ubrizgava u karburator, što olakšava pokretanje motora (slika 19.F).

5.7 EKLAN (AKO JE DEO OPREME)

Na ekranu (slika 19.J) se prikazuju informacije o radu i održavanju mašine.

RPM Brojač obrtaja.
Brojevi na ekranu prikazuju broj obrtaja motora.

 **Merač vremena.**
Brojevi na ekranu prikazuju sate (H) i minute (M) rada mašine.

MAINTENANCE Održavanje.

Ikona  označava da nije potrebno održavanje.

Ikona  počinje da treperi kada se dostigne ograničenje za ukupan broj sati za održavanje. Učestalost i vrsta intervencije navedeni su u „Tabeli sa intervencijama održavanja“ (vidi pogl. 13).
Treperenje se produžava za 1 sat.

6. UPOTREBA MAŠINE

VAŽNO Sigurnosni propisi kojih se treba pridržavati opisani su u pogl. 2. Strogo se pridržavajte ovih uputstava kako ne bi nastali ozbiljni rizici ili opasnosti.

VAŽNO *Mašina se isporučuje bez goriva.*

6.1 PRIPREMNE RADNJE

Pre korišćenja mašine:

1. postavite mašinu u horizontalni položaj, tako da ona ima dobar oslonac na tlu;
2. odaberite reznu glavu koja najbolje odgovara poslu koji treba da obavite (par. 4.3);
3. naspite gorivo. U vezi sa načinom pripreme smeše, u vezi sa načinom i merama predostrožnosti prilikom sipanja goriva (pogledajte par. 7.2 i par. 7.3);
4. pravilno stavite remen za nošenje (pogledajte par. 6.1.1).

6.1.1 Upotreba remena za nošenje

Kaiševe treba podesiti prema visini i stasu rukovaoca.

• Modeli sa jednim kaišem

Kaiš za nošenje mora da se navuče pre kačenja mašine na predviđenu kopču.

Kaiš (slika 20.A) mora da prođe iznad levog ramena i da nastavi do desnog kuka.

Kaiš se mora nositi sa:

- nosačem (slika 20.A.1), brzom kukom za kačenje mašine (slika 20.A.2) i mehanizmom za brzo oslobađanje (slika 20.A.3) koji se nalazi sa desne strane.

• Modeli sa dvostrukim kaišem

Kaiš za nošenje mora da se navuče pre kačenja mašine na predviđenu kopču.

Kaiš (slika 20.B) se mora nositi sa:

- osloncem (slika 20.B.1), brzom kukom za kačenje mašine (slika 20.B.2) i mehanizmom za brzo otkaćivanje (slika 20.B.3) koji se nalaze sa leve strane;
- mehanizmom za brzo oslobađanje na prednjoj strani (slika 20.B.4);
- ukrštanjem kaiševa na leđima rukovaoca (slika 20.B.6);
- ispravno pričvršćenim kopčama (slika 20.B.5).

Kaiševi moraju biti zategnuti tako da opterećenje bude ravnomerno raspoređeno preko ramena.

VAŽNO *U slučaju opasnosti, otkaćite mašinu pomoću brze kuke (slika 20.B.3).*

• Modeli sa rancem

Ranac mora da se nosi nakon uključivanja mašine.

Ranac (slika 20.C) mora da se nosi sa:

- kaiševima na ramenima rukovaoca (slika 20.C.1);
- ispravno pričvršćenim kopčama (slika 20.C.2).
- brzom kukom mašine postavljenom sa desne strane (slika 20.C.3);
- mehanizmom za brzo oslobađanje na prednjoj strani (slika 20.C.4);

Kaiševi moraju biti zategnuti tako da opterećenje bude ravnomerno raspoređeno preko ramena.

VAŽNO *U slučaju opasnosti, otkaćite kaiš za nošenje pomoću brze kuke (slika 20.C.4).*

6.2 SIGURNOSNE KONTROLE

Izvršite sledeće sigurnosne kontrole i proverite da li se rezultati poklapaju sa onima navedenim u tabelama.

 ***Uvek pre upotrebe izvršite sigurnosne kontrole.***

6.2.1 Generalna kontrola

Predmet	Rezultat
Ručice (slika 1.F, slika 1.G, slika 1.I)	Moraju biti čiste, suve, pravilno i čvrsto fiksirane na mašinu.
Štitnik rezne glave. (slika 1.E.1, slika 1.E.2)	Kako odgovara reznoj glavi koja se koristi, mora biti pravilno i čvrsto fiksiran na mašinu, ne sme biti istrošen ili oštećen.
Tačka za kopčanje kaiša za nošenje (slika 1.K)	Ispravno namontirano
Brza kuka (slika 20.A.3, slika 20.B.3, slika 20.C.4)	Efikasno. Mora omogućiti brzo oslobađanje mašine u slučaju opasnosti.
Šrafovi na mašini i na reznoj glavi	Moraju biti dobro učvršćeni (neolabavljeni)
Rezna glava (slika 1.D.1, slika 1.D.2, slika 1.D.3)	Ne sme biti oštećena ili istrošena.
Metalni nož (ako je montiran) (slika 1.D.2, slika 1.D.3)	Dobro naoštreno
Filter za vazduh (slika 29.C)	Čisto

Električni kablovi i kablovi svećica	Kablovi moraju biti čitavi da ne bi došlo do stvaranja varnica.
Kapica svećice (slika 19.H)	Moraju biti čitave i pravilno postavljene na svećicu

6.2.2 Testiranje rada mašine

Radnja	Rezultat
Pustite mašinu u pogon (par. 6.3)	Rezna glava (slika 1.D.1, slika 1.D.2, slika 1.D.3.) ne sme da se pomera dok motor radi u minimalnom režimu.
Istovremeno aktivirajte polugu komande gasa (slika 19.B) i sigurnosnu polugu gasa (slika 19.C).	Poluge se moraju slobodno kretati, ne na silu.
Otpustite polugu komande gasa (slika 19.B) i sigurnosnu polugu gasa (slika 19.C)	Poluge se automatski i brzo moraju vratiti u neutralni položaj, a motor se mora vratiti u prazan hod.
Pritisnite polugu komande gasa (slika 19.B)	poluga komande gasa ostaje blokirana (slika 19.B).
Pritisnite prekidač za pokretanje/zaustavljanje motora (slika 19.A)	Prekidač se mora lako pomerati iz jednog položaja u drugi.

⚠ Ako se bilo koji od rezultata ne poklapa sa navodima u narednim tabelama, nije moguće da koristite mašinu! Ponesite mašinu u servisnu službu na proveru i na popravku.

6.3 POKRETANJE

Ore nego što se pokrene motor:

1. postavite mašinu na ravno mesto;
2. skinite štitičnik rezne glave (slika 1.M) (ako je u upotrebi);
3. uverite se da sečivo (slika 1.D.2, slika 1.D.3) (ako je u upotrebi) ne dodiruje tlo i druge predmete.

6.3.1 Pokretanje na hladno

⚠ Za pokretanje „na hladno“ je namenjeno pokretanje izvršeno posle najmanje 5 minuta nakon zaustavljanja motora ili posle sipanja goriva.

VAŽNO Da biste sprečili deformacije, prenosna cev ne sme da se koristi kao oslonac za ruku ili koleno tokom puštanja u rad.

VAŽNO Da biste izbegli oštećenje, ne povlačite konopac celom dužinom, nemojte ga kliziti duž ivice vodilice za vođenje konopca i postepeno oslobodite ručicu, tako da ne bi došlo do nekontrolisanog povratka

1. Uverite se da je prekidač (slika 19.A) u položaju „I“.
2. **samo za modele sa čokom:** Aktivirajte čok tako što ćete pomeriti polugu u položaj „B“ (slika 19.E).
3. Pritisnite komandno dugme uređaja za ubrizgavanje (slika 19.F) 10 puta, da biste ubrzali proces u karburatoru. Uverite se da je rupa pokrivena prstom kada pritisnete komandu.
4. Držite mašinu čvrsto na zemlji, sa jednom rukom na pogonskoj jedinici, kako ne biste izgubili kontrolu tokom pokretanja (slika 21).
5. Polako pritisnite dugme za pokretanje 10–15 cm dok ne osetite određeni otpor, a zatim ponovo povucite nekoliko puta dok ne čujete prve udarce.
6. **samo za modele sa čokom:** Deaktivirajte čok tako što ćete pomeriti polugu u položaj „A“ (slika 19.E).
7. Ponovo pritisnite dugme za pokretanje dok motor ne uključite pravilno.
8. Pritisnite nakratko polugu komande gasa (slika 19.B) i prebacite motor u prazan hod.
9. Ostavite da motor radi u praznom hodu najmanje 1 minut pre korišćenja mašine.

VAŽNO Ako se ručica konopca više puta povuče, motor se može zagrejati i otežati pokretanje. U slučaju prisilnog rada motora (vidi poglavlje 14).

6.3.2 Pokretanje zagrejanog motora

Da biste pokrenuli zagrejeni motor (odmah nakon zaustavljanja motora), pratite korake 1 – 2 – 3 – 4 – 6 – 7 prethodnog postupka.

6.4 RAD

NAPOMENA Pre nego što prvi put pristupite rezanju, preporučljivo je da dobro upoznate mašinu i najbolje tehnike rezanja. Radi toga uvećajte da pravilno stavite kaiš za nošenje, čvrsto držite mašinu i vršite pokrete koji se zahtevaju prilikom rada.

Da biste započeli rad sa mašinom, postupite na sledeći način:

- uvek zakačite mašinu za remen za nošenje koji ste pravilno namestili na sebi (vidi par. 6.1.1);
- mašinu uvek čvrsto držite sa obe ruke, pri čemu pogonska jedinica mora da se nalazi sa desne strane tela, a rezni sklop ispod nivoa kaiša.

6.4.1 Radne tehnike

6.4.1.a Glava sa reznom niti

⚠ Koristite SAMO najlonske niti. Upotreba metalnih niti, plastificiranih metalnih niti i/ili niti koje ne odgovaraju reznoj glavi, može da prouzrokuje teške povrede.

⚠ Ne koristite mašinu za metenje sa nagnutom glavom sa reznom niti. Snaga motora može da izazove izbacivanje predmeta i sitnog kamenja na udaljenost od 15 i više metara i tako izazove štetu ili telesne povrede.

a. Sečenje u pokretu (odrezivanje)

Krećite se ravnomerno, praveći lučne pokrete kao pri radu sa klasičnom kosom, pri čemu ne smete da naginjete glavu sa reznom niti (slika 22).

Najpre na manjoj površini pokušajte da pokosite travu na tačnu visinu, a zatim ujednačite visinu držeći glavu sa reznom niti uvek na istoj udaljenosti od tla.

U težim situacijama može biti korisno nagnuti glavu sa reznom niti za otprilike 30° ulevo.

⚠ Ne postupajte na ovaj način, ako postoji opasnost od izbacivanja predmeta koji bi mogli da nanesu štetu osobama, životinjama ili predmetima.

b. Precizno sečenje (doterivanje)

Mašinu treba držati lagano nagnutu, tako da donji deo glave sa reznom niti ne dodiruje tlo, a linija rezanja treba da bude u željenoj tački; tom prilikom rezna glava mora uvek biti udaljena od rukovaoca.

c. Rezanje u blizini ograda/temelja

Glavu sa reznom niti približite polako ogradi, kočicama, kamenju, zidovima itd. i tom prilikom ne treba snažno početi rezati (slika 23).

Ako rezna nit naiđe na čvrstu prepreku, ona može pući ili se istrošiti; a ako se zaplete u ogradi, može naglo da se prekine.

U svakom slučaju, rezanje uz pešačke staze, temelje, zidove i slika može da bude uzrok povećanog stepena trošenja rezne niti.

d. Sečenje oko drveća

Krećite se oko stabla sa leva na desno i polako mu se približavajte tako da rezna nit ne udari u stablo, a glava sa reznom niti treba da bude lagano nagnuta napred (slika 24).

Ne zaboravite da najlonska nit može da prereže ili ošteti nisko šiblje te da se udarcem najlonske niti o stabljiku grma ili o deblu stabla meke kore može naneti teška šteta biljci.

6.4.1.b Trokraki, četvorokraki i osmokraki nož

Počnite da sečete vegetaciju odozgo, a zatim spuštajte nož da biste srezali grane tako što ćete ih smanjiti na male komade (slika 25).

6.4.1.c Sečivo noža (ako je dozvoljeno)

⚠ Za upotrebu sečiva noža, ako je dozvoljena, mora da se montira posebna zaštita (pogl. 4.4.2). Nož treba uvek biti oštar kako bi se smanjio rizik od kontra-udarca.

⚠ U slučaju sečenja manjeg drveća, predviđajte pravac padanja rezanog drveta, uzimajući u obzir pravac vetra.

Da bi se dobio dobar rezultat prilikom sečenja manjeg drveća, potrebno je napraviti rez sa brzim kretanjem prema grani ili stablu koje treba da seče, pri čemu motor sa maksimalnim brojem obrtaja.

Izbegavajte korišćenje desne strane noža jer je rizik od povratnog udarca ili zaustavljanja sečiva usled okretanja u ovom području visok (slika 26).

6.4.2 Podešavanje dužine niti na glavi za vreme rada

Ova mašina ima glavu sa reznom niti koja polu-automatski otpušta nit.

Dužina rezne niti na glavi sa reznom niti mora se podesiti u sledećim slučajevima:

- kad se rezna nit potroši i postane kratka;
- kad primetite da se motor više okreće nego što je to normalno;

- kad primetite da je smanjena efikasnost košenja.

Da biste otpustili novu reznu nit:

- udarite glavu sa reznom niti o tlo (slika 27) a pritom polugu za komandu gasa morate pritisnuti do kraja;
- rezna nit se automatski otpušta, a nož za sečenje niti (slika 32.A) seče višak rezne niti.

6.5 SAVETI ZA UPOTREBU

Tokom upotrebe, poželjno je povremeno ukloniti korenje koje se obavilo oko mašine kako ne bi došlo do pregrevanja motora (slika 1.A) zbog trave koja se zaglavila ispod štitnika rezne glave (slika 1.E.1, slika 1.E.2).

Postupite kako je u nastavku opisano:

- zaustavite mašinu (par. 6.6);
- skinite kapicu svećice (slika 19.H);
- nosite radne rukavice;
- zapletenu travu odstranite pomoću šrafciigera, tako da omogućite pravilno hlađenje motora.

NAPOMENA Tokom prvih 6–8 sati rada mašine izbegavajte korišćenje motora na maksimalnoj brzini.

6.6 ZAUSTAVLJANJE

Za zaustavljanje mašine postupite na sledeći način:

- otpustite polugu komande gasa (slika 19.B) i ostavite motor da radi na minimumu nekoliko sekundi,
- prebacite prekidač (slika 19.A) u položaj „O“,
- sačekajte da se rezna glava zaustavi.

⚠ Kad prebacite komandu gasa na minimum, potrebno je nekoliko sekundi da se zaustavi rezna glava.

VAŽNO Uvek zaustavite mašinu prilikom premeštanja iz jedne radne zone u drugu.

⚠ Motor bi mogao biti veoma vruć odmah nakon gašenja. Nemojte da dirate. Postoji opasnost od opekotina.

6.7 NAKON UPOTREBE

- Skinite kapicu svećice.

- Kad je rezna glava zaustavljena, postavite štitnik sečiva.
- Sačekajte da se motor ohladi, pre odlaganja mašine u bilo koju prostoriju.
- Očistite mašinu (par. 7.4).
- Proverite da nema delova koji su se olabavili ili oštetili. Ako je potrebno, zamenite oštećene komponente i po potrebi zategnite olabavljene vijke i zavrtnje.

VAŽNO Zaustavite rad mašine (par.6.6), skinite kapicu svećice (slika 19.H) i stavite zaštitu na nož svaki put kada ostavite mašinu bez nadzora.

7. REDOVNO ODRŽAVANJE

7.1 UOPŠTENO

VAŽNO Sigurnosni propisi kojih se treba pridržavati opisani su u pogl. 2. Strogo se pridržavajte ovih uputstava kako ne bi nastali ozbiljni rizici ili opasnosti.

⚠ Pre početka bilo koje operacije održavanja:

- **zaustavite mašinu;**
- **uklonite kapicu svećice (slika 19.H);**
- **kad je rezna glava zaustavljena postavite štitnik sečiva (osim u slučajevima kada treba da vršite neku intervenciju na samom sečivu);**
- **sačekajte da se motor ohladi, pre odlaganja mašine u bilo koju prostoriju;**
- **nosite odgovarajuću odeću, radne rukavice i zaštitne naočare;**
- **pročitajte odgovarajuća uputstva;**

• Učestalost i vrsta intervencije navedeni su u „Tabeli sa intervencijama održavanja“ (vidi pogl. 13). Namena ove tabele je da olakša održavanje efikasnosti i bezbednosti mašine. U njoj su navedene glavne intervencije i predviđena periodičnost njihovog izvođenja. Izvršite odgovarajuću radnju nakon isteka određenog perioda.

- Upotreba neoriginalnih rezervnih delova i dodatne opreme mogla bi se negativno odraziti na rad i sigurnost mašine. Proizvođač neće snositi nikakvu odgovornost u slučaju oštećenja ili povreda koje izazovu neoriginalni delovi.
- Originalne rezervne delove isporučuju servisni centri i ovlašćeni prodavci.

VAŽNO Sve operacije održavanja i podešavanja koje nisu opisane u ovom priručniku mora da izvrši ovlašćeni prodavac ili specijalizovani servis.

7.2 PRIPREMA SMEŠE

Ova mašina je opremljena dvotaktnim motorom koji zahteva mešavinu benzina i ulja za podmazivanje.

VAŽNO Upotreba samo benzina oštećuje motor i podrazumeva poništenje garancije.

VAŽNO Koristite samo goriva visokog kvaliteta i maziva kako biste održali performanse i garantovali izdržljivost mehaničkih delova.

7.2.1 Karakteristike benzina

Koristite samo bezolovni benzin (zeleni benzin) sa oktanskim brojem ne manjim od 90 N.O.

VAŽNO Zeleni benzin ima tendenciju stvaranja naslaga u rezervoaru ako stoji više od 2 meseca. Uvek koristite svež benzin!

7.2.2 Karakteristike ulja

Koristite samo sintetičko ulje visokog kvaliteta specifično za dvotaktne motore. Kod vašeg prodavca su dostupna ulja specijalno namenjena za ovaj tip motora, što može da garantuje visok nivo zaštite.

VAŽNO Da biste saznali koliko procenta ulja i benzina da koristite, pogledajte tabelu „TEHNIČKI PODACI“.

7.2.3 Priprema i čuvanje smeše

Za pripremu smeše:

1. dodajte otprilike polovinu količine benzina u odobreni kanister;
2. dodajte sve ulje;
3. naspite ostatak benzina;
4. zatvorite poklopac i snažno protresite.

VAŽNO Smeša je podložna starenju. Nemojte pripremati prekomerne količine smeše kako biste sprečili stvaranje naslaga.

VAŽNO Držite razdvojene kanistere sa smešom i benzinom kako bi se izbeglo zamena kada se koriste.

VAŽNO Periodično čistite kanistere za gorivo i smešu kako biste uklonili sve naslage.

7.3 SIPANJE GORIVA

Pre sipanja:

1. snažno protresite kanister sa smešom;
2. postavite mašinu na ravnu površinu, u stabilnom položaju, sa poklopcem rezervoara za smešu na vrhu (slika 19.G).

NAPOMENA Na poklopcu rezervoara za smešu (slika 19.G) nalazi se ovaj simbol:



Rezervoar za smešu.

3. Očistite poklopac rezervoara i područje oko njega kako biste izbegli ubacivanje prljavštine pri sipanju goriva.
4. Polako otvarajte poklopac rezervoara, tako da postepeno ispustite pritisak.
5. Sipajte pomoću levka, izbegavajte punjenje rezervoara do vrha.

7.4 ČIŠĆENJE MAŠINE I MOTORA

Uvek očistite mašinu nakon upotrebe.

Da smanjite rizik od požara:

- uklonite ostatke trave, lišća ili preterane masnoće sa mašine, a naročito sa motora;
- često čistite rebra cilindra komprimovanim vazduhom i oslobodite prostor prigušivača od piljevine, grančica, lišća ili drugih ostataka.

Da ne bi došlo do pregrevanja i oštećenja motora ili baterije, usisne rešetke vazduha za hlađenje uvek moraju biti čiste i na njima ne sme da bude ostataka.

7.5 MATICE I ŠRAFOVI ZA FIKSIRANJE

- Matice i šrafovi uvek moraju biti pričvršćeni kako biste bili sigurni da mašina uvek radi u sigurnim uslovima.
- Redovno proveravajte da li su drške čvrsto fiksirane.

8. VANREDNO ODRŽAVANJE

8.1 PODMAZIVANJE UGAONOG REVERZERA

Podmažite sa mastima na bazi litijuma. Odvijte zavrtnaj (slika 28.A) i umetnite mazivo i istovremeno ručno okrećite osovinu dok mazivo ne izađe; zatim ponovo zavijte zavrtnaj (slika 28.A).

8.2 PODMAZIVANJE FLEKSIBILNE OSOVINE

Podmažite sa mastima na bazi litijuma.

1. Otkočite cev (slika 28.B) na strani motora;
2. izvucite fleksibilnu osovinu (slika 28.C);
3. nanesite mazivo i istovremeno ručno okrećite osovinu dok se mazivo ne razmaže po celoj površini; zatim ponovo montirajte sve (pogl. 4.6)

8.3 ČIŠĆENJE FILTERA ZA VAZDUH

VAŽNO Čišćenje filtera za vazduh je od ključnog značaja za rad i dugotrajnost mašine. Nemojte raditi bez filtera ili sa oštećenim filterom, kako ne bi izazvali nepopravljivo oštećenje motora.

Čišćenje mora biti obavljeno svakih 15 sati rada.

• Tip „I“

Za čišćenje filtera:

1. odvijte vijke (slika 29.B), uklonite poklopac (slika 29.A) i uklonite filter (slika 29.C);
2. duvajte kompresorom sa unutrašnje strane da biste odstranili prašinu i otpatke (slika 30);
3. vratite filter (slika 29.C) i poklopac (slika 29.A) ponovo zavrćući vijke (slika 29.B).

• Tip „II“

Za čišćenje filtera:

1. odvijte ručicu (slika 29.B), uklonite poklopac (slika 29.A) i uklonite filter (slika 29.C);
2. duvajte kompresorom sa unutrašnje strane da biste odstranili prašinu i otpatke (slika 30);
3. ponovo montirajte filter (slika 29.C) i poklopac (slika 29.A) i zavijte ručicu (slika 29.D).

8.4 SVEĆICA

Periodično uklonite i očistite svećicu uklanjanjem naslagu pomoću žičane četke (slika 31). Proverite i po potrebi vratite elektrode na pravilnu udaljenost (slika 31).

Vratite svećicu tako što ćete je zavrnuti do kraja isporučenim ključem.

Svećica mora biti zamenjena onom sličnih karakteristika u slučaju sagorelih elektroda ili ugrožene izolacije, a u svakom slučaju na svakih 100 sati rada.

8.5 ODRŽAVANJE REZNE GLAVE

Tokom intervencije na reznoj glavi, obratite pažnju jer rezna glava može da se pomera čak i ako je izvučen kabl svećice.

Na ovoj mašini predviđena je upotreba reznih glava sa šifrom navedenom u tabeli „Tehnički podaci“.

Budući da se proizvod usavršava, rezne glave navedene u tabeli „Tehnički podaci“ mogle bi vremenom biti zamenjene sa drugim reznim glavama koje imaju analogne karakteristike uzajamne zamenljivosti i radne sigurnosti.

 **Nemojte dodirivati reznu glavu sve dok ne izvadite kabl svećice i dok se rezna glava potpuno ne zaustavi.**

 **Koristite zaštitne rukavice.**

8.5.1 Oštrenje/uravnotežavanje sečiva

 **Iz sigurnosnih razloga, oštrenje sečiva treba da izvrši specijalizovani servisni centar koji poseduje znanje i odgovarajući alat za vršenje te operacije, da se sečivo ne bi oštetilo i postalo nesigurno za vreme upotrebe.**

Trokraki, četvorokraki i osmokraki nož mogu se koristiti sa obe strane. Kada se jedna strana kraka istroši, sečivo se može okrenuti da se iskoristi i druga strana.

Kad se obe strane sečiva istupe, potrebno je naoštрити sečiva.

⚠ Sečivo noža ne može se okretati radi upotrebe i zato se može koristiti samo sa jedne strane.

8.5.2 Zamena sečiva

⚠ Sečivo nikada ne smete popravljati, već treba da ga zamenite čim primetite pukotine ili premašite granice oštrenja.

Za operacije zamene pogledajte pogl. 4.5.3, pogl. 4.5.4.

8.5.3 Zamena niti na glavi sa reznom niti

• Tip „I“

Pratite redosled prikazan u (slika 33).

• Tip „II“

Isecite novu nit prema naznačenoj dužini (slika 34.A).

- Okrećite ručicu za namotavanje niti (slika 35.A) sve dok ne poravnate urez koji se nalazi na ručici (slika 35.B) sa urezom koji se nalazi na glavi sa reznom niti (slika 35.C).
- Uvucite jedan kraj niti (slika 35.D) u jednu od izlaznih rupa; nit zatim treba da izađe iz suprotne rupe.
- Niti koje izlaze iz rupa moraju biti jedna dužine i poravnane.
- Okrećite ručicu za namotavanje niti (slika 36.A) u smeru prikazanom strelicama, da namotate nit, vodite pritom računa da dužina niti koja izlazi iz rupa u dužini oko 175 mm (slika 36.B).

U slučaju da je ostala stara nit unutar glave sa reznom niti ili ukoliko je nit pukla unutar glave, uklonite je na sledeći način:

- pritisnite jezičke koji se nalaze sa strana glave sa reznom niti, na mestu sa oznakom „PUSH“ (slika 37.A) i otkaçite donji deo glave sa reznom niti (slika 37.B);
- izvadite nit koja je ostala unutar glave;
- vratite kotur (slika 38.A) na njegovo mesto;
- zatvorite glavu tako što ćete zakačiti jezičke (slika 38.B) u odgovarajuće proreze (slika 38.C), i gurajte ih do kraja dok ne čujete „klik“ što je znak da se donji deo glave (slika 38.D) blokirao u svom položaju.

8.6 OŠTRENJE NOŽA ZA SEČENJE NITI

- Skinite rezni nož (slika 32.A) sa štitnika (slika 32.B) odvrcući zavrtnaj (slika 32.C).
- Pričvrstite rezni nož (slika 32.A) niti u stezaljku i počnite da oštrite nož pomoću ravne turpije vodeći računa da zadržite prvobitni ugao rezanja.
- Novo sklopote rezni nož (slika 32.A) na štitnik (slika 32.B).

8.7 PODEŠAVANJE MINIMUMA

⚠ Ako se rezna glava pomera sa motorom u praznom hodu, obratite se svom prodavcu radi ispravno podešavanja motora:

8.8 KARBURATOR

Karburator je fabrički regulisan da bi dobio maksimalne performanse u svakoj situaciji korišćenja, uz minimalnu emisiju štetnih gasova, u skladu sa važećim propisima.

U slučaju loših performansi, obratite se svom prodavcu za karburaciju i proveru motora.

9. SKLADIŠTENJE

VAŽNO Sigurnosni propisi kojih se treba pridržavati za vreme operacija skladištenja opisani su u par. 2.4. Strogo se pridržavajte ovih uputstava kako ne bi nastali ozbiljni rizici ili opasnosti.

Kad mašinu treba da odložite na duže od 2–3 meseca, moraju se preduzeti određene mere kako bi se izbegle poteškoće u nastavku rada ili trajnom oštećenju motora.

Pre skladištenja mašine:

- Ispraznite rezervoar za gorivo na otvorenom prostoru i kada je motor hladan.
- Pokrenite motor i držite ga u praznom hodu dok se ne zaustavi, kako biste potrošili svo gorivo u karburatoru.
- Saçekajte da se motor ohladi.
- Uklonite kapicu svećice (slika 19.H).
- Dobro očistite mašinu.
- Proverite da mašina nije oštećena. Ako je potrebno, kontaktirajte ovlašćeni servisni centar.
- Uskladištite mašinu na sledeći način:
 - u suvu prostoriju;
 - zaštićenu od vremenskih neprilika;
 - sa ispravno montiranim štitnikom sečiva;
 - na mesto kojem ne mogu pristupiti deca;
 - uverite se da ste izvadili ključ ili alat koji ste koristili prilikom održavanja.

Pri ponovnom puštanju mašine u pogon, pripremite mašinu kako je navedeno u poglavlju "6. Upotreba mašine.

10. POMERANJE I TRANSPORT

Kad pomerate i prevozite mašinu potrebno je:

- Zaustavite mašinu.
- Uklonite kavicu svećice (slika 19.H).
- Nosite debele radne rukavice.
- Kad je rezna glava zaustavljena, postavite štitnik sečiva.
- Uхватite mašinu isključivo za ručke i okrenuti reznu glavu obrnuto od smera kretanja.

Kad mašinu prevozite na prevoznom sredstvu, potrebno je da:

- da postavite mašinu tako da ne predstavlja opasnost ni za koga;
- da je dobro učvrstite za prevozno sredstvo pomoću sajli ili lanaca kako se ona ne bi prevrnula i oštetila i kako eventualno ne bi gorivo iscurilo.

11. POMOĆ I POPRAVKE

U ovom priručniku sadržana su sva uputstva za rukovanje mašinom i njeno osnovno pravilno održavanje koje može obavljati korisnik. Sve operacije vezane za podešavanje i održavanje koje nisu opisane u ovom priručniku moraju se obaviti kod ovlašćenog prodavca ili u specijalizovanom servisu koji raspolaže potrebnim znanjem i opremom, kako bi se pravilno izvršile i kako bi mašina zadržala prvobitni stepen sigurnosti i originalne uslove.

Operacije izvršene u neadekvatnim strukturama ili od strane nekvalifikovanog osoblja povlače prekid bilo kog oblika garancije i bilo kakve obaveze ili odgovornosti proizvođača.

- Samo ovlašćeni servisni centri mogu izvršiti popravku i održavanje pod garancijom.
- Ovlašćeni servisni centri koriste isključivo originalne rezervne delove. Originalni rezervni delovi i oprema sa namerom su projektovani za ove vrste mašina.
- Neoriginalni rezervni delovi i oprema nisu odobreni, upotreba neoriginalnih rezervnih delova i opreme dovodi do isteka garancije.
- Preporučujemo da jednom godišnje ponese te mašinu u ovlašćeni servisni centar radi održavanja, asistencije i kontrole sigurnosnih uređaja.

12. POKRIĆE GARANCIJE

Garancija pokriva sve greške materijala i fabričke greške. Korisnik mora pažljivo da se pridržava svih uputstava koja su data u priloženoj dokumentaciji.

Garancija ne pokriva oštećenja nastala usled:

- Nedovoljnog poznavanja prateće dokumentacije.
- Nepažnje.
- Neodgovarajuće ili nedozvoljene upotrebe i montaže.
- Upotrebe neoriginalnih rezervnih delova.
- Upotrebe dodatne opreme koja nije isporučena ili odobrena od strane proizvođača.

Garancija nadalje ne pokriva:

- Uobičajeno habanje potrošnog materijala kao što su rezne glave, sigurnosni šrafovi sa maticama.
- Uobičajeno habanje.

Kupca štite državni lokalni zakoni. Prava kupca koja su predviđena državnim lokalnim zakonima ni na koji način nisu ograničena ovom garancijom.

13. TABELA SA INTERVENCIJAMA ODRŽAVANJA

Učestalost	Intervencija												
	MAŠINA					MOTOR							
	Provera svih šratova (pogledajte pogl. 7.5)	Stigmoosne kontrole / Provera komandi (pogledajte pogl. 6.2)	Generalno čišćenje i kontrola (pogledajte pogl. 7.4)	Podmazivanje ugaonog reverzera i fleksibne cevi (pogledajte pogl. 8.1, 8.2)	Kontrola nivoa goriva/ dolivanje goriva (pogledajte pogl. 7.3)	Generalno čišćenje i kontrola (pogledajte pogl. 7.4)	Čišćenje filtera za vazduh (pogledajte pogl. 8.3)	Zamena filtera za vazduh (pogledajte pogl. 8.3)	Čišćenje svećice (pogledajte pogl. 8.4)	Zamena svećice (pogledajte pogl. 8.4)	Prichveni šratovi prigušivača *	Zamena filtera za gorivo *	Čišćenje svetla za praznjenje cilindra i krilca cilindra *
Svaki put pre upotrebe	✓	✓	✓		✓	✓							
15 sati							✓						
30 sati				✓					✓		✓		
45 sati				✓					✓				
60 sati				✓					✓				
75 sati				✓					✓				
90 sati				✓					✓				
105 sati				✓				✓		✓		✓	
120 sati				✓					✓				
135 sati				✓					✓				
150 sati				✓					✓				✓
165 sati				✓					✓				
180 sati				✓					✓				
195 sati				✓					✓				
210 sati				✓				✓		✓		✓	✓
225 sati				✓					✓				
240 sati				✓					✓				
255 sati				✓					✓				✓
270 sati				✓					✓				
280 sati				✓					✓				
300 sati				✓					✓				

* Intervencije koje mora da izvrši ovlašćeni prodavac ili ovlašćeni servis

14. PREPOZNAVANJE PROBLEMA

PROBLEM	MOGUĆI UZROK	REŠENJE
1. Motor se ne pokreće ili ne radi	Nepravilna procedura pokretanja.	Pratite uputstva (pogledajte pogl. 6.3)
	Prijava svećica ili netačna udaljenost elektroda	Proverite svećicu (pogledajte par. 8.4).
	Filter za vazduh zapušen	Očistite i/ili zamenite filter (pogledajte par. 8.3).
	Problemi sa karburacijom	Kontaktirajte ovlašćeni servisni centar.
2. Motor se pokreće, ali ima malo snage.	Filter za vazduh zapušen	Očistite i/ili zamenite filter (pogledajte par. 8.3).
	Problemi sa karburacijom	Kontaktirajte ovlašćeni servisni centar.
3. Motor ima nepravilan rad ili nema napajanje pod opterećenjem	Prijava svećica ili netačna udaljenost elektroda	Proverite svećicu (pogledajte par. 8.4).
	Problemi sa karburacijom	Kontaktirajte ovlašćeni servisni centar.
4. Motor prekomerno ispušta dim	Pogrešan sastav smeše	Pripremite smešu prema uputstvima (pogledajte pogl. 7.2)
	Problemi sa karburacijom	Kontaktirajte ovlašćeni servisni centar.
5. Prisilni rad motora	Dugme za pokretanje se aktivira više puta sa uključenim starterom,	Izvadite svećicu (slika 31) i pažljivo povucite dugme za pokretanje (slika 19.I) kako biste uklonili višak goriva; zatim osušite elektrode svećice i ponovo ih stavite na motor.
6. Rezna glava se pomera sa motorom u praznom hodu	Nepravilno podešavanje karburacije	Kontaktirajte ovlašćeni servisni centar.
7. Kosilica počne da vibrira na neuobičajen način	Oštećenje ili su neki delovi popustili.	Zaustavite rad mašine i uklonite kabl svećice (slika 19.H). Proverite da nema eventualnih oštećenja. Proverite ima li delova koji su popustili i pritegnite ih. Izvršite provere, zamene ili popravke u ovlašćenom servisnom centru.
8. Mašina je udarila u strano telo	Oštećenje ili su neki delovi popustili.	Zaustavite rad mašine i uklonite kabl svećice (slika 19.H). Proverite da nema eventualnih oštećenja. Proverite ima li delova koji su popustili i pritegnite ih. Izvršite provere, zamene ili popravke u ovlašćenom servisnom centru.

Ukoliko problemi potraju i nakon prethodno opisanih postupaka, obratite se ovlašćenom prodavcu.

**INDICE**

1. ALLMÄN INFORMATION.....	1
2. SÄKERHETSFORESKRIFTER.....	2
3. LÄRA KÄNNA MASKINEN	4
3.1 Beskrivning av maskinen och avsett bruk.....	4
3.2 Säkerhetsskyltar.....	5
3.3 Produktens märkplåt.....	5
3.4 Huvudkomponenter.....	6
4. MONTERING.....	6
4.1 Komponenter för monteringen.....	7
4.2 Montering av handtagen.....	7
4.3 Val av skärssystem och särskilt skydd.....	7
4.4 Montering av skärssystemets skydd	8
4.5 Montering/nedmontering av skärssystemets skydd.....	8
4.6 Montering av transmissionsröret (modeller med delade stavar).....	9
4.7 Montering av den flexibla transmissionsslangen.....	9
5. KONTROLLREGLAGE	10
5.1 Brytare för start/stopp av motor.....	10
5.2 Gasreglagets styrspak	10
5.3 Gasreglagets säkerhetsspak	10
5.4 Manuellt starthandtag.....	10
5.5 Choke spak (choke) (om det finns).....	10
5.6 Knapp för flödaren (Primer).....	10
5.7 Display (om det finns).....	10
6. ANVÄNDNING AV MASKINEN.....	10
6.1 Förberedande åtgärder	11
6.2 Säkerhetskontroller	11
6.3 Start	12
6.4 Arbete	12
6.5 Rekommendationer för användning	14
6.6 Stopp.....	14
6.7 Efter användning	14
7. LÖPANDE UNDERHÅLL	14
7.1 Allmän information.....	14
7.2 Beredning av blandningen.....	15
7.3 Påfyllning av bränsle	15
7.4 Rengöring av maskinen och motorn.....	15
7.5 Muttrar och fästskruvar.....	15
8. EXTRAORDINÄRT UNDERHÅLL.....	16
8.1 Smörjning av vinkelväxel	16
8.2 Smörjning av den flexibla axeln	16
8.3 Rengöring av luftfilter.....	16
8.4 Tändstift	16
8.5 Underhåll av skärssystemet	16
8.6 Slipning av trådsaxen	17
8.7 Minimireglering.....	17
8.8 Förgasare.....	17
9. FÖRVARING	17
10. FÖRFLYTTNING OCH TRANSPORT	18
11. SERVICE OCH REPARATIONER	18
12. GARANTINS TÄCKNING.....	18
13. UNDERHÅLLSTABELL.....	19
14. FELSÖKNING.....	20

1. ALLMÄN INFORMATION**1.1 HUR DU LÄSER HANDBOKEN**

I bruksanvisningens text så finns det några paragrafer av särskild vikt ifråga om säkerhet eller funktion och har framhävts på olika sätt enligt följande kriterium:

ANMÄRKNING eller **VIKTIGT** ger föreskrifter eller annan information till tidigare indikeringar och som syftar till att undvika skador på maskinen eller orsaka andra skador.

Symbolen  anger en fara. Underlåtenhet att följa varningen leder till risk för personskada, skada för utomstående och/eller materiella skador.

- Avsnitten som markeras med en ruta med
- en grå kant anger alternativa egenskaper
- som inte finns i alla modeller som finns
- i den här handboken. Kontrollera om
- funktionen finns på din modell.

Alla anvisningar för "främre", "bakre", "höger" och "vänster" utgår från användaren i arbetsställning.

1.2 HÄNVISNINGAR**1.2.1 Figurer**

Figurerna i bruksanvisningen är numrerade 1, 2, 3 o.s.v.

Delarnas som visas i figurerna är märkta med bokstäverna A, B, C o.s.v.

En hänvisning till komponenten C på figur 2 anges med texten: "Se Bild 2.C" eller med "(Bild 2.C)".

Figurerna är vägledande. De faktiska delarna kan variera i förhållande till dem som visas i illustrationerna.

1.2.2 Rubriker

Handboken är indelad i kapitel eller avsnitt. Titeln på avsnittet "2.1 Förberedelse" är en underrubrik till "2. Säkerhetsnormer". Hänvisningarna till rubriker eller avsnitt signaleras med förkortningen kap. eller avs. och motsvarande nummer. Exempel: "kap. 2" eller "avs. 2.1".

2. SÄKERHETSFÖRESKRIFTER

2.1 TRÄNING

⚠ Lär dig att känna igen reglagen och använda maskinen på lämpligt sätt. Lär dig att snabbt stänga av maskinen. Bristande iakttagelse av föreskrifterna och instruktionerna kan orsaka brand och/eller allvarliga skador.

- Nationella regelverk kan begränsa användning av maskinen.
- Låt aldrig maskinen användas av barn eller av personer som inte har nödvändig kännedom om instruktionerna. Lokala lagar kan ha fastställt en lägsta ålder för användaren.
- Använd aldrig maskinen om användaren är trött eller mår dåligt, eller har tagit medicin, droger, alkohol eller andra ämnen som kan påverka omdömet och uppmärksamheten.
- Tänk på att operatören eller användaren är ansvarig för olyckor och risker som kan uppstå för andra personer eller deras egendom. Användaren är ansvarig för att bedöma de potentiella riskerna i terrängen som han måste arbeta på och även vidta alla nödvändiga försiktighetsåtgärder för att säkerställa hans egen och andras säkerhet, särskilt på slutningar och i otillgänglig, hal eller instabil terräng.
- Om du vill överlämna eller låna ut maskinen till andra, se till att användaren läser igenom instruktionerna i denna handbok.

2.2 FÖRBEDANDE ÅTGÄRDER

Personlig skyddsutrustning (PSU)

- Bär åtsittande skyddskläder med skärskydd, vibrationsdämpande handskar, hjälm, skyddsglasögon, masker, hörselskydd och skyddsskor med hals säker sula.
- Bär inte skor, skjortor, Halsband, armband, kläder med fladdrande delar eller med snören eller slipsar och hur som helst hängande eller stora accessoarer som kan fångas in i maskinen eller i föremål och material som finns på arbetsplatsen.
- Samla ihop långt hår.

Arbetsområde / Maskin

- Kontrollera arbetsplatsen noggrant och ta bort allt som kan slungas iväg av maskinen eller

som kan skada skärsystemet/roterande delar (stenar, ståltråd, ben, m.m.).

Förbränningsmotor: bränsle

⚠ FARA! Bensinen och blandningen är mycket brandfarliga.

- Förvara bensinen och blandningen i en för användningsområdet lämplig förvaringsbehållare, långt från värmekällor eller fria flammor.
- Lämna inte behållarna så att barn kan komma åt dem.
- Lämna behållarna utan rester av torkat gräs eller överskottsfett
- Rök inte under beredningen av blandningen, under påfyllning eller tankning av bränsle och varje gång som bränsle hanteras.
- Tanka bränslet med en tratt och endast utomhus.
- Undvik att andas in bränsleångor.
- Fyll inte på med bränsle eller ta bort tanklocket när motorn är i funktion eller är varm;
- Öppna bränslelocket långsamt så att det inre trycket gradvis töms ut.
- Kontrollera inte innehållet vid tanköppningen med en låga.
- Sätt inte på motorn om det läcker bränsle och för att undvika brandrisk utan avlägsna maskinen från området där bränslet har spillts och vänta tills bränslet har avdunstat och bensinångorna har lösts upp.
- Bränsletankens lock skall alltid vara monterat och fastdraget.
- Gör noggrant rent alla spår av bränsle som spillts på maskinen eller marken.
- Starta inte maskinen på nytt på den plats där påfyllningen genomförts. start av motorn skall utföras på åtminstone 3 meters avstånd från tankningsstället.
- Undvik kontakt av bränslet med kläderna och om detta sker ska du byta kläder innan du startar motorn.

2.3 UNDER ANVÄNDNING

Arbetsområde

- Starta aldrig motorn i stängda utrymmen där livsfarlig koloxidgas kan ackumuleras. Startåtgärderna måste ske utomhus eller i ett väl ventilerat utrymme. Kom ihåg att avgaserna är giftiga.
- När maskinen startas, rikta aldrig ljuddämparen och därmed avgasen mot lättantändligt material.

- Använd inte maskinen i områden med risk för explosion, om det finns brandfarliga vätskor, gas eller damm. Elektriska kontakter eller mekanisk friktion kan generera gnistor som kan antända dammet eller ångorna.
- Arbeta endast i dagsljus eller med ett bra konstgjort ljus och med bra sikt.
- Se till att personer, barn och djur står på avstånd från arbetsområdet. Barn måste övervakas av en annan vuxen person.
- Kontrollera så att alla andra personer befinner sig åtminstone på 15 meters avstånd från maskinens räckvidd eller minst 30 meters avstånd vid farliga arbeten;
- Så länge det är möjligt så undvik att arbeta på våt eller halkig mark eller på en ojämn eller brant mark som inte garanterar stabilitet för operatören under arbetet;
- Var speciellt uppmärksam om marken är ojämn (gupp, rännor), för sluttningar, dolda faror och eventuella hinder som kan begränsa sikten.
- Var mycket uppmärksam i närheten av stup, hål eller vallar.
- Arbeta tvärgående i slutningen och aldrig upp och ner, var mycket försiktig vid byte av riktningen, se till att du står stadigt och håll dig alltid nedströms i förhållande till skärsystemet
- Se upp för trafiken när gräsklipparen används nära en väg.
- Se till att inte våldsamt stöta emot skärsystemet mot främmande föremål/hinder. Om skärsystemet påträffar ett hinder/föremål kan det leda till ett backslag (kickback). Den här kontakten kan orsaka ett snabbt hopp i motsatt riktning vilket trycker skärsystemet uppåt och mot operatören. Bakslaget kan medföra att du tappar kontrollen över maskinen med möjliga allvarliga konsekvenser. Vidtag de försiktighetsåtgärder som anges nedan för att undvika ett backslag:
 - Håll maskinen i ett fast grepp, med bägge händer, och håll kroppen och armarna på ett läge som gör att du kan motstå bakslag.
 - Sträck inte armarna för mycket uppåt och skär inte över midjehöjd.
 - Använd endast de skärenheter som specificeras av tillverkaren.
 - Håll dig till tillverkarens instruktioner ifråga om underhållet av skärsystemet.
- Var speciellt uppmärksam för att förhindra kroppsskador som kan orsakas av den utrustning som används för att skära av tråden.
- Varning: skärelementet fortsätter att rotera även efter att motorn stängts av.
- Vidrör inte motordelarna som värms upp under användning. Risk för brännskador.
- För att undvika risk för brand ska maskinen inte lämnas med varm motor blank blad, torkat gräs eller annat lättantändligt material.

Beteenden

- Under arbetet så ska maskinen alltid hållas fast med båda händerna genom att hålla drivenheten till höger om kroppen och skärsystemet under bältets linje
- Ställ dig i en fast och stabil position och var uppmärksam.
- Spring aldrig utan gå.
- Håll alltid maskinen fasthakad till stödselen under arbetet.
- Håll alltid händer och fötter långt borta från skärsystemet, både när motorn startas och under maskinens användning.
- Varning: skärsystemet fortsätter att rotera under få sekunder efter att den kopplats ur eller efter att motorn stängts av
- Se upp för föremål som kan slungas iväg när de kommer i kontakt med skärsystemet.
- ⚠ Vid förstörelse eller olyckor under arbetet, stäng omedelbart av motorn och ställ maskinen på avstånd för att inte orsaka fler skador; vid olyckor som medför kroppsskador, ge omedelbart första hjälpen och kontakta ett sjukhus för nödvändig vård. Ta noggrant bort eventuella rester som kan orsaka materialskador eller skador på människor eller djur om de inte tas bort.
- ⚠ Ljud- och vibrationsnivån, som anges i instruktionerna, är maximivärden för användning av maskinen. Användningen av ett skärsystem i obalans, en för hög hastighet, inget underhåll, påverkar väsentligen ljud- och vibrationsemissioner. Därför måste du använda skydd mot möjliga skador som beror på en hög ljudnivå och vibrationspåverkningar förutse ett underhåll av maskinen, bär hörselskydd och ta pauser under arbetet.

-  Om man utsätts en längre tid för vibrationer så kan man få neurovaskulära skador och störningar (kända även som Raynaud fenomen eller "vita fingrar") speciellt för personer som lider av cirkulationsstörningar. Symptomen kan gälla händer, handleder och fingrar och symtomen kan vara att man förlorar känslan, avtrubning, att det kliar, smärta, hudförändringar eller strukturella ändringar på huden. Dessa effekter kan öka vid låga miljötemperaturer och/eller av ett för hårt grepp om handtaget. Om någon av dessa symptom skulle uppstå så måste man minska på den tid man använder maskinen och rådfråga en läkare.

Begränsad användning

- Maskinen får inte användas av personer som inte är i grad att hålla i den med ett fast grepp med båda händerna och/eller stå stadigt på benen under arbetet.
- Använd aldrig maskinen med skadade skydd, om skydden inte finns eller har installerats fel.
- Ändra inte motorns inställningar och rusa den inte. Om motorn drivs på ett överdrivet varvtal ökar risken för personsador.
- Belasta inte maskinen för mycket och använd inte en liten maskin för hårda arbeten; användningen av en lämplig maskin minskar riskerna och förbättrar arbetets kvalitet.

2.4 UNDERHÅLL, FÖRVARING OCH TRANSPORT

Ett regelbundet underhåll och en korrekt förvaring bevarar maskinens säkerhet och dess prestandanivå.

 **Använd aldrig maskinen med utslitna eller skadade delar. Trasiga eller slitna delar måste bytas ut och får aldrig repareras. Använd endast originalreservdelar: användning av icke-originaldelar och/eller felaktigt monterade delar äventyrar maskinens säkerhet, kan orsaka olyckor eller personsador och fråntar Tillverkaren alla skyldigheter eller ansvar.**

Underhåll

- För att minska brandrisken ska du regelbundet kontrollera att det inte finns något olje- och/eller bränslespill.
- Under inställningar av maskinen, var mycket uppmärksam för att undvika att fingrarna fångas in mellan skärsystemet och maskinens fasta delar.

Förvaring

- Förvara aldrig maskinen med bränslet i tanken i ett rum där bränsleångor kan nå en flamma, en gnista eller en stark värmekälla.
- För att minska risk för brand, lämna inte behållarna med restmaterial inuti lokalen.

2.5 MILJÖSKYDD

Miljöskyddet ska vara en betydande aspekt och prioritet vid användningen av maskinen, till fördel för den civila samlevnaden och miljön i vilken vi lever.

- Undvik att störa grannskapet. Använd endast maskinen på rimliga tider på dagen (inte för tidigt på morgonen eller för sent på kvällen när andra kan störas av ljudet).
- Följ lokala bestämmelser noggrant för bortskaffande av olja, bränsle, batterier, filter, trasiga delar och andra enheter som kan förstöra miljön. Dessa avfall får inte kastas i soporna, utan måste separeras och lämnas in till lämpliga uppsamlingscentraler, som kommer att utföra materialåtervinning.
- Följ noggrant lokala bestämmelser för bortskaffande av material som finns kvar.
- När maskinen tas ur drift, lämna inte maskinen i miljön, utan kontakta en insamlingscentral enligt gällande lokala förordningar.

3. LÄRA KÄNNA MASKINEN

3.1 BESKRIVNING AV MASKINEN OCH AVSETT BRUK

Den här maskinen är ett trädgårdsredskap och närmare bestämt en bärbar bränsle driven röjsåg/gräsklippare för privat bruk.

Maskinen består huvudsakligen av en motor som genom en kraftöverföringsaxel som förvaras i ett rör och en vinkelväxel aktiverar ett skärsystem som konfigurerats i olika typer för att fylla olika funktioner.

Användaren kan hålla maskinen med hjälp av en sele och aktivera huvudreglagen samt hålla sig på ett säkert avstånd från skärsystemet.

3.1.1 Förutsedd användning

Den här maskinen har formgetts och konstruerats för att:

- klippning av gräs och inte träiga växter, med en nylontråd som sitter i ett trimmerhuvud,

- klippning av högt gräs, sly, grenar och träiga buskar med en diameter på upp till 2 cm, med hjälp av ett metall- eller plastblad;
- klippning av träiga delar och fällning av små träd (endast med sågblad, om det är tillåtet);
- att användas av en enda användare.

3.1.2 Felaktig användning

Wilken som helst annan användning än den som anges ovan anses som farlig och orsakar kroppsskador och/eller materialskador. Följande anses som felaktig användning (som exempel, men inte uteslutande):

- använda maskinen för att sopa;
 - trimma buskar eller andra arbeten för vilka skärsystemet inte används på marknivå;
 - beskära träd;
 - använda maskinen med skärsystemet ovanför operatörens bälte;
 - använda maskinen för ett annat material än växter och planter;
 - användning av skärenheter som skiljer sig från de som anges i tabellen "Teknisk specifikationer".
- Fara för allvarliga personsador
- att maskinen används av flera personer.

VIKTIGT *En felaktig användning av maskinen medför att garantin upphör. I detta fall avsäger sig tillverkaren allt ansvar och användaren ska stå för utgifter som beror på egendomsskador eller kroppsskador på användaren eller andra personer.*

3.2 SÄKERHETSSKYLTAR

På maskinen sitter olika symboler (Fig. 2). Deras syfte är att påminna operatören om beteenden som ska följas för att använda gräsklipparen med nödvändig uppmärksamhet och försiktighet.

Symbolernas betydelse:



WARNING! FARA! Denna maskin, om den inte används på ett riktigt sätt, kan vara farlig i sig och för andra.



WARNING! Läs igenom bruksanvisningen innan du använder maskinen.



Om maskinen används dagligen och kontinuerligt under normala förhållanden kan användaren utsättas för buller på 85 dB (A) eller mer. Använd hörselskydd, glasögon och skyddshjälm.



Bär skyddshandskar och säkerhetsskor!



FARA FÖR UTSLUNGANDE AV FÖREMÅL! Se till att alla personer eller husdjur håller sig på minst 15 m avstånd när maskinen används!



Skärenhetens maxhastighet.



Använd inte cirkelsågklingor. **Fara: Användning av cirkelsågklingor på modeller där de inte förutsetts utsätter användaren för fara för allvarliga och även livshotande skador.**



WARNING! Bensinen är mycket brandfarlig. Låt motorn kallna under minst 2 minuter innan tankning.



Varning för bladets dragkraft.



WARNING! - Håll dig på avstånd från varma ytor.

VIKTIGT Förstörda eller oläsliga etiketter måste bytas. Beställ nya etiketter hos din auktoriserade serviceverkstad.

3.3 PRODUKTENS MÄRKPLÅT

På identifikationsetiketten står följande uppgifter (Bild 1):

1. Ljudeffektnivå
2. Överensstämmelsemärke
3. Tillverkningsmånad och år
4. Typ av maskin
5. Serienummer
6. Tillverkarens namn och adress
7. Artikelkod

Anteckna maskinens identifieringsuppgifter där det avses på etiketten (se omslagets baksida).

VIKTIGT *Använd identifieringsuppgifterna på produktens märkplåt varje gång som du kontaktar en serviceverkstad.*

VIKTIGT *Ett exempel på en försäkran om överensstämmelse finns på de sista sidorna i handboken.*

3.4 HUVUDKOMPONENTER

Maskinen består av följande huvudkomponenter som följande funktioner motsvarar (Fig. 1):

- A. Motor:** sätter skärssystemet i rörelse genom transmissionsröret och vinkelväxeln.
- B. Transmissionsrör:** i detta rör finns kraftöverföringsaxeln, vars funktion är att överföra den roterande rörelsen till vinkelväxeln.
 1. Styvt transmissionsrör
 2. Flexibelt transmissionsrör:
- C. Vinkelväxel:** transmissionsrörets avslutande del, vilken består i att överföra rörelsen till skärenheten.
- D. Skärssystem:** denna del är avsedd att klippa vegetationen
 1. **Trimmerhuvud:** skärssystem med nylontråd.
 2. **3-tandade blad, 4-tandade och 8-tandade:** skärssystem med metallskiva (i lådan).
 3. **Sågblad** (om tillåtet): skärssystem med cirkulerande metallskiva med skärtänder.
- E. Skydd för skärssystem:** är en skyddsanordning och förhindrar att skärssystemen slungar iväg föremål, som eventuellt samlats upp, långt från maskinen.
 1. Trimmerhuvud
 2. Sågblad (om tillåtet)

F. Främre handtag: halvrund form som används för att styra maskinen och skyddsskärm för ben.

G. Bakre handtag: används för att styra maskinen och här sitter huvudreglagen för start/avstängning/acceleration.

H. Skyddsskärm för ben: är ett säkerhetsskydd som förhindrar en oavsiktlig kontakt med skärssystemet under användningen.

I. Styrstång: handtag i form av "tjurhorn" placerat längs med stången och asymmetriskt mot denna; används för att styra maskinen och huvudreglagen sitter på höger sida för start/avstängning/acceleration.

J. Display: information om drift och underhåll av maskinen visas.

- K. Kopplingspunkt (säkerhetssele):** där säkerhetssele ska fästas till maskinen.
- L. Säkerhetssele:** utrustning som består av tygbälten som placeras över axlarna och hjälper att bära maskinens vikt under arbetet.
 1. enkel rem
 2. dubbel rem
 3. med väska
- M. Bladskydd** (för transport och förflyttning av maskinen): skyddar mot oavsiktlig kontakt med skärssystemet som kan orsaka allvarliga skador.

4. MONTERING

VIKTIGT *De säkerhetsföreskrifter som ska följas beskrivs i kap. 2. Respektera noggrant dessa anvisningar för att inte riskera allvarliga risker eller faror.*

Av lagrings- och transportskäl har vissa maskinkomponenter inte fabriksmonterats, utan de ska monteras efter att emballaget avlägsnats och i enlighet med instruktionerna.

⚠ Uppackningen och slutförandet av monteringen ska utföras på en plan och stabil yta, där utrymmet är tillräckligt för att flytta maskinen och emballagen med hjälp av lämpliga utrustningar. Använd inte maskinen innan du avslutat anvisningarna i avsnittet "MONTERING".

4.1 KOMPONENTER FÖR MONTERINGEN

I emballaget ingår komponenterna för monteringen.

4.1.1 Uppackning

1. Öppna emballaget försiktigt och se till att inga komponenter tappas bort
2. Läs dokumentationen som finns inuti lådan, inklusive bruksanvisningen.
3. Ta upp alla omonterade delar ur lådan.
4. Dra ut rörsågen ur lådan.
5. Kassera lådan och emballaget i enlighet med lokala bestämmelser.

4.2 MONTERING AV HANDTAGEN

4.2.1 Montering av det främre handtaget - Typ I

1. Placera kappmuttern (Bild 3.A) genom att sticka in tappen (Bild 3. A.1) i en av transmissionsrörets öppningar.
2. Montera det främre handtaget utrustat med skyddsskärm för ben (Bild 3.B) genom att fästa med skruvar (Bild 3.C), var noga med att hålla de två antivibrerande halvskalen i rätt läge (Bild.3.D).
3. Dra helt åt skruvarna (Bild 3.C).

4.2.2 Montering av det främre handtaget - Typ II

1. Placera kappmuttern (Bild 4.A) genom att sticka in stiftet (Bild 4.A.1) i en av transmissionsrörets hål.
2. Montera det främre handtaget (bild 4.B) med skruvarna (bild 4.C).
3. Dra helt åt skruvarna (Fig. 4.C).

4.2.3 Montering av styrstång - Typ III

1. Lossa mittvredet (Bild 5.A) och avlägsna kappmuttern (Bild 5.B).
2. Sätt in styrstången (Bild 5.C), och var noggrann med att kommandona hamnar till höger.
3. Placera styrstången i den mest komfortabla arbetsställningen och fäst den med kappmuttern (Bild 5.B) och mittvredet (Bild 5.A).
4. Koppla ihop kommandohöljet (Bild 5.D) med lämplig kommandosko (Bild 5.E).

ANMÄRKNING *Genom att lossa mittvredet (Bild 5.A) är det möjligt att rotera handtaget för att minska hinder vid magasinering.*

4.2.4 Montering av styrstång - Typ IV

1. Placera kappmuttern (Bild 6.A) genom att sticka in stiftet (Bild 6.A.1) i en av transmissionsrörets hål.
2. Sätt in styrstången (Bild 6.C), och var noggrann med att kommandona hamnar till höger.
3. Vrid styrstången i det mest bekväma arbetsläget och lås det med skruvar (Bild 6.C).

4.2.5 Montering av styrstång - Typ V

1. Sätt in styrstången (Bild 7.A) i transmissionsrörets framdragna säte (Bild 7.B), och var noggrann med att kommandona hamnar till höger.
2. Skruva först fast och stäng sedan till vredet (Bild 7.C) på styrstången (Bild 7.A).

4.3 VAL AV SKÄRSYSTEM OCH SÄRSKILT SKYDD

 **Till varje skärsystem ska ett specifikt skydd användas enligt tabellen Tekniska specifikationer.**

Välj det skärsystem, som passar bäst för det arbete som ska utföras enligt dessa maximala beteckningar:

- **trimmerhuvudet** kan avlägsna högt gräs och växter utan grenar i närheten av inhägnader, murar, grunder, trottoarer, runt träd osv. eller för att noggrant göra rent en del av trädgården

- **3-, 4- och 8-tandade blad** är anpassade till buskskog och små buskar upp till 2 cm i diameter;

- **sågblad (om tillåtet)** tillåter klippning av träiga delar och fällning av små träd.

VIKTIGT Varje gång det är nödvändigt att byta skärsystem, avmontera alla systemets delar.

4.4 MONTERING AV SKÄRSYSTEMETS SKYDD

 **Bär skyddshandskar.**

4.4.1 Montering av skärsystemsskydd (trimmerhuvud och 3-, 4- och 8-tandade blad) - Typ I

1. Dra åt skruvarna (Bild 8.A).
2. Placera skyddet (Bild 8.C) i överensstämmelse med växels öppningar (Bild 8.B).
3. Fäst skyddet (Bild 8.C) genom att dra åt skruvarna (Bild 8.A) helt.

ANMÄRKNING På skärsystemets skydd (Bild 8.E) finns följande symbol:

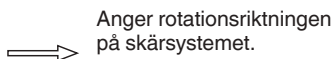

4.4.2 Montering av skärsystemsskydd (trimmerhuvud och 3-, 4- och 8-tandade blad) - Typ II

VIKTIGT Varje gång skyddet används ska du säkerställa att transmissionsrörplattan (Fig. 9.B, Fig. 9.E) är monterad.

1. Dra åt skruvarna (Bild 9.A).
2. Placera skyddet (Bild 9.C) i överensstämmelse med växels öppningar (Bild 9.B).
3. Fäst skyddet (Bild 9.C) genom att dra åt skruvarna (Bild 9.A) helt.

ANMÄRKNING På skärsystemets skydd (Bild 9.E) finns följande symbol:

Anger rotationsriktningen på skärsystemet.



4.4.3 Montering av skärenhetens skydd (trimmerhuvud) - Typ III

1. Ta bort skyddslocket (Bild 10.A) från ändan på stängens nedre del (Fig. 10.B).
2. Fixera skyddet (Bild 10.C) till stödet (Bild 10.D) med de medföljande skruvarna (Bild 10.E).

ANMÄRKNING På skärsystemets skydd (Bild 10.C) finns följande symbol:

Anger rotationsriktningen på skärsystemet.



4.4.4 Montering av skärsystemsskydd (sågblad, om tillåtet)

 **Detta skydd får inte användas för andra skärsystem.**

1. Avlägsna skydd som eventuellt har används för andra skärsystem.
2. Placera skyddet (Bild 11.B) i överensstämmelse med växels öppningar (Bild 11.A).
3. Fäst skyddet (Bild 11.C) genom att dra åt skruvarna (Bild 11.A) helt.

4.5 MONTERING/NEDMONTERING AV SKÄRSYSTEMETS SKYDD

 **Bär skyddshandskar.**

4.5.1 Montering av trimmerhuvud - Typ I

1. Montera den interna kulringen (Bild 12.A) på axeln på angivet sätt och säkerställ att skruvslitsarna kopplas ihop perfekt med vinkelväxels skruvslitsar (Bild 12.B).
2. Sätt in nyckeln i utrustningen (Bild 12.C) i lämpligt håll i vinkelväxeln (Bild 12.D) och rotera kulringen för hand och skjut in nyckeln (Bild 12.C) till dess att den stoppar rotationen.
3. Montera trimmerhuvudet (Bild 12.B) genom att skruva det moturs.

4. Ta bort nyckeln (Bild 12.C) för att återställa rotationen.

VIKTIGT När trimmerhuvudet används, måste skyddet alltid vara monterat (Bild 12.E), med trådsaxen (Bild 32.A).

4.5.2 Demontering av trimmerhuvud - Typ I

1. Sätt in nyckeln i utrustningen (Bild 12.C) i lämpligt hål i vinkelväxeln (Bild 12.D) och rotera kulringen för hand och skjut in nyckeln (Bild 12.C) till dess att den stoppar rotationen.
2. Avlägsna trimmerhuvudet (Bild 12.F) genom att skruva det medurs.

4.5.3 Montering av trimmerhuvud - Typ II

1. Lås axelns rotation med en lämplig nyckel (Bild 12.G).
2. Montera trimmerhuvudet (Fig. 12.H) genom att skruva det medurs.

4.5.4 Demontering av trimmerhuvud - Typ II

1. Lås axelns rotation med en lämplig nyckel (Bild 12.G).
2. Avlägsna trimmerhuvudet (Bild 12.F) genom att skruva det moturs.

4.5.5 Montering av 3-, 4-, 8-tandade blad ochsågblad (om tillåtet)

 **Installera bladets skydd.**

1. Montera den interna kulringen (Bild 13.A, Bild 14.A) på axeln på angivet sätt och säkerställ att skruvslitsarna kopplas ihop perfekt med vinkelväxelns skruvslitsar (Bild 13.B, Bild 14.B).
2. Montera bladet (Bild 13.C, Bild 14.C) och den externa kulringen (Bild 13.D, Bild 14.D) med den platta del som vänder mot bladet.
3. Sätt in nyckeln i utrustningen (Bild 13.E, Bild 14.E) i lämpligt hål i vinkelväxeln och rotera bladet för hand (Bild 13.C, Bild 14.C) och skjut in nyckeln (Bild 13.E, Bild 14.E) till dess att den (Bild 13.B, Bild 14.B) stoppar rotationen.
4. Montera navkapseln (Bild 13.F, Bild 14.F) och skruva fast muttern (Bild 13.G, Bild 14.G) genom att stänga till moturs (25 Nm).
5. Avlägsna nyckeln (Bild 13.E, Bild 14.E) för att återställa rotationen.

4.5.6 Avmontering av 3-, 4-, 8-tandade blad ochsågblad (om tillåtet)

 **Installera bladets skydd.**

1. Sätt in nyckeln i utrustningen (Bild 13.E, Bild 14.E) i lämpligt hål i och rotera bladet för hand (Bild 13.C, Bild 14.C) och skjut in nyckeln (Bild 13.E, Bild 14.E) till dess att den (Bild 13.B, Bild 14.B) stoppar rotationen.
2. Skruva loss muttern (Bild 13.G, Bild 14.G) medurs och avlägsna navkapseln (Bild 13.F, Bild 14.F).
3. Dra ut den externa kulringen (Bild 13.D, Bild 14.D) och på så sätt avlägsna bladet (Bild 13.C, Bild 14.C) och den interna kulringen (Bild 13.A, Bild 14.A).

4.6 MONTERING AV TRANSMISSIONSRÖRET (MODELLER MED DELADE STAVAR)

1. Dra ut låsstiftet (Bild 15.A) och skjut upp nedre delen av stängen (bild 15.B) tills du hör stoppstiftet klicka (bild 15.A) i stängens (bild 15.C) hål. Insättningen kan underlättas genom att den nedre delen (bild 15.B) svängs lätt i båda riktningarna; hela insättningen märks från stiftet (Fig. 15.A) som måste dras in helt.
2. När insättningen är klar, dra åt vredet helt (Fig. 15.D).

4.7 MONTERING AV DEN FLEXIBLA TRANSMISSIONSSLANGEN



1. Ta bort skyddskåpan (bild 16.A) från ändarna på det flexibla överföringsröret (bild 16 B) och notera att de skiljer sig från varandra..
2. Ta bort skyddskåpan (bild 17.A) från det utskjutande röret (bild 17.B) från det bakre handtaget (Fig. 17.C)
3. För in änden med spåret (fig.17.D) i det utskjutande röret (fig.17.B) från det bakre handtaget (fig.17.C) och fäst det med skruven (fig.17E), och se till att det sitter fast.
4. Pressa in stiftet (bild 18.A) och sätt in slangens (bild 18.B) på drivenhetens plats (bild 18.C).
5. Lossa stiftet (bild 18.A) för att låsa rörets ände (bild 18.B).
6. Ta bort gummiskyddet (Fig.18.D) och dra kablarna genom det (Fig.18.E).
7. Öppna gaskabels skyddsanordning (Fig. 18.F) med hjälp av en skruvmejsel.

8. Anslut kablarna (Fig.18.G) och (Fig.18.H).
9. Stäng skyddsanordningen (Fig.18.F).
10. Anslut kontaktdon (Fig.18.I) och (Fig.18.L).
11. Sätt tillbaka gummiskyddet (Fig.18.D).

5. KONTROLLREGLAGE

5.1 BRYTARE FÖR START/ STOPP AV MOTOR

Tillåter stopp och start av motor. Brytaren har två lägen (Bild 19.A):

-  STOPP - motorn stannar och kan inte starta.
-  START - motorn kan startas och fungerar.

5.2 GASREGLAGETS STYRSPAK

Gör att du kan reglera skärsystemet.

Aktivering av gasreglagets styrspak (Bild 19.B) är endast möjlig om gasreglagets säkerhetsspak (Bild 19.C) trycks in samtidigt.

Den korrekta arbetshastigheten uppnås genom att hålla gasreglagets styrspak (Bild 19.B) helt intryckt.

5.3 GASREGLAGETS SÄKERHETSSPAK



Gasreglagets säkerhetsspak (Bild 19.C) medger att gasreglagets styrspak kan aktiveras (Bild 19.B).

5.4 MANUELLT STARHANDTAG

Tillåter manuell motorstart (Bild 19.I).

5.5 CHOKE SPAK (CHOKE) (OM DET FINNS)

Används för kallstart. Choke spaken har två lägen (Bild 19.E):

-  Lage A - Choken är urkopplad (normal drift och varm motorstart).
-  Lage B - Choken är inkopplad (för kallstart).

5.6 KNAPP FÖR FLÖDAREN (PRIMER)

-  Genom att trycka på gummiknappen för flödaren sprutas bränsle in i förgasaren, vilket förenklar motorstarten (Bild 19.F).

5.7 DISPLAY (OM DET FINNS)

På displayen (Bild 19.J) visas information om drift och underhåll av maskinen.

RPM Varvräknare.
Siffrorna på displayen anger motorns varvantal.

 **Timräknare.**
Siffrorna på displayen anger maskinens använda timmar (H) och minuter (M).

MAINTENANCE Underhåll.
Ikonen  indikerar att underhåll inte är nödvändigt.

Ikonen  börjar blinka när timstegsgränsen för underhåll uppnås. Intervallerna och typen av arbeten finns i "Underhållstabellen" (se kap. 13). Blinkningen fortsätter i 1 timme.

6. ANVÄNDNING AV MASKINEN

VIKTIGT *De säkerhetsföreskrifter som ska följas beskrivs i kap. 2. Respektera noggrant dessa anvisningar för att inte riskera allvarliga risker eller faror.*

VIKTIGT Maskinen utrustas utan bränsle.

6.1 FÖRBEREDANDE ÅTGÄRDER

Innan du använder maskinen:

1. ställ maskinen horisontellt och stabilt på marken;
2. välj skärsystemet som passar bäst för arbetet som ska utföras (avs. 4.3);
3. utför bränslepåfyllning. För funktioner för förberedning av blandningen och för funktioner för försiktighet gällande påfyllningarteller bränsle (se del 7.2 och del 7.3);
4. bär säkerhetssele riktigt (se avs. 6.1.1).

6.1.1 Användning av säkerhetssele

Remmarna måste regleras enligt operatörens höjd och kroppsbyggnad.

• Modeller med enkel rem

Säkerhetssele måste bäras innan maskinen kopplas med lämpligt fäste.

Remmen (Fig. 20.A) ska placeras ovanför vänster axel och följa höger höft.

Remmen måste bäras med:

- stödet (Fig. 20.A.1), maskinens karbinhake med kopplingsmekanism (Fig. 20.A.2) och snabburkoppling (Bild 20.A.3) på höger sida.

• Modeller med dubbla remmar

Säkerhetssele måste bäras innan maskinen kopplas med lämpligt fäste.

Remmen (Bild 20.B) måste bäras med:

- stöd (Fig. 20.B.1), maskinens karbinhake med kopplingsmekanism (Fig. 20.B.2), och snabburkoppling (Fig. 20.B.3) på höger sida;
- snabburkoppling framför (Fig. 20.B.4);
- remmarnas korsning på operatörens rygg (Bild 20.B.6);
- spänna är korrekt fästa (Bild 20.B.5).

Remmarna måste vara spända så att lasten sprids jämnt över axlarna.

VIKTIGT Vid fara, haka loss maskinen med snabbkopplingen (Fig.20.B.3).

• Modeller med väska

Ryggsäcken måste bäras efter att maskinen har slagits på.

Ryggsäcken (Bild 20.C) måste bäras med:

- axelremmarna på operatörens axlar (Fig. 20.C.1);
- spännena är korrekt fästa (Bild 20.C.2).
- karbinhaken för att fästa maskinen på höger sida (Bild 20.C.3);
- snabburkoppling framför (Fig. 20.C.4);

Remmarna måste vara spända så att lasten sprids jämnt över axlarna.

VIKTIGT Vid fara, haka loss maskinen med snabbkopplingen (Fig.20.C.4).

6.2 SÄKERHETSKONTROLLER

Utför de följande säkerhetskontrollera och kontrollera att resultaten motsvarar uppgifterna som anges i tabellerna.

 **Utför alltid säkerhetskontroller innan användningen.**

6.2.1 Allmän kontroll

Föremål	Resultat
Handtag (Bild 1.F, Bild 1.G, Bild 1.I)	Rena, torra, korrekt fastsatta till maskinen.
Skydd för skärsystem. (Bild 1.E.1, Bild 1.E.2)	Lämpligt för det använda skärsystemet, korrekt fastsatta till maskinen, inte slitna/försämrade eller skadade.
Säkerhetssele fastpunkt (Bild 1.K)	Korrekt installerad
Snabburkoppling (Bild 20.A.3, Bild 20.B.3, Bild 20.C.4)	Effektiv. Måste tillåta snabb frigöring av maskinen i nödsituationer.
Skruvar på maskinen och på skärsystemet	Riktigt åtskruvade (inte lösa)
Skärsystem (Bild 1.D.1, Bild 1.D.2, Bild 1.D.3)	Inte skadad eller sliten.
Metallblad (i förekommande fall) (Bild 1.D.2, Bild 1.D.3)	Riktigt slipat
Lufffilter (Bild 29.C)	Ren
Elkablar och kabel för tändstift	Fullständig för att undvika att ge upphov till gnistor.
Tändstiftshuv (Bild 19.H)	Fullständig och korrekt monterad på tändstift

6.2.2 Test av maskinens funktion

Åtgärd	Resultat
Starta maskinen (avs. 6.3);	Skärsystemet (Bild 1.D.1, Bild 1.D.2, Bild 1.D.3,) får inte röra sig med tomgångsvarvtal.
Aktivera samtidigt gasreglaget styrspak (Bild 19.B) och gasreglets säkerhetsspak (Bild 19.C).	Spakarna ska kunna röra sig problemfritt, tryck inte för hårt.
Släpp gasreglets styrspak (Bild 19.B) och gasreglets säkerhetsspak samtidigt (Bild 19.C)	Spakarna måste återgå i neutralt läge automatiskt och snabbt och motorn måste återgå till minimal funktion.
Dra i gasreglets styrspak (Bild 19.B)	gasreglets säkerhetsspak är fortfarande blockerat (Bild 19.B).
Aktivera brytaren för start/stopp av motor (Bild 19.A)	Brytaren måste kunna flyttas lätt från läge till läge.

⚠ Om ett resultat skiljer sig från de som anges i följande tabeller kan maskinen inte användas! Överlämna maskinen till en serviceverkstad för att kontrollera fallet och för en eventuell reparation.

6.3 START

Innan motorn startas:

1. ställ maskinen i stabilt läge på marken;
2. avlägsna skärsystemsskyddet (Bild 1.M) (om det finns något);
3. säkerställ att bladet (Bild 1.D.2, Bild 1.D.3) (om används) inte rör marken eller andra föremål.

6.3.1 Kallstart

⚠ Kallstart innebär start som utförs minst 5 minuter efter att motorn eller tankningen har stoppats.

VIKTIGT För att undvika förvanskningar, får transmissionsröret inte användas som hand- eller knästödd under start.

VIKTIGT För att undvika skada, dra inte i snöret under hela längden, låt den inte glida längs med öppningens kant och frisläpp långsamt spakhandtaget för att på så sätt undvika att det återgår i okontrollerat läge

1. Kontrollera att brytaren (Bild 19.A) befinner sig i läge «I».
2. **endast för modeller med choke:** Koppla in choken och sätt spaken på läge "B" (Bild 19.E).
3. Tryck på startknappens kontrollknapp (Bild 19.F) 10 gånger för att underlätta igångsättning av förgasaren. Säkerställ att öppningen är täckt av fingert när knappen trycks in.
4. Håll maskinen säkert på marken med en hand på drivenheten för att inte förlora kontrollen under start (Bild 21).
5. Dra långsamt i starthandtaget 10-15 cm till dess att ett visst motstånd uppstår och dra därefter ytterligare ett par gånger till dess att de första smällarna uppstår.
6. **endast för modeller med choke:** Koppla in choken och sätt spaken på läge "A" (Bild 19.E).
7. Dra på nytt i starthandtaget till dess att normal tändning av motorn uppnås.
8. Aktivera snabbt gasreglets styrspak (Bild 19.B) och flytta motorn till minimiläge.
9. Låt motorn köra minst 1 minut innan maskinen används.

VIKTIGT Om handtaget på startsnöret aktiveras upprepade gånger, kan motorn vara svår att starta pga. för kraftig bränsletillförsel. Vid svårstartad motor pga. för kraftig bränsletillförsel (se avsnitt 14).

6.3.2 Varmstart

För varmstart (omedelbart efter att motorn har stoppats), följ steg 1 - 2 - 3 - 4 - 6 - 7 i föregående förfarande.

6.4 ARBETE

ANMÄRKNING Innan du påbörjar ett röjningsarbete för första gången så är det lämpligt att först lära känna maskinen och vilken röjningsteknik som är mest lämplig. Testa och bär säkerhetssele riktigt, greppa ordentligt tag i maskinen och pröva de rörelser som ska göras under arbetet.

För att använda maskinen, gör så här:

- fäst alltid maskinen till säkerhetssele som sitter rätt (se avsn. 6.1.1)
- håll alltid maskinen fast med båda händerna och håll drivenheten till höger om kroppen och skärsystemet under bältets linje.

6.4.1 Arbetsmetoder

6.4.1.a Trimmerhuvud

 **Använd ENDAST nylontråd. Användning av metalltråd, trådar med plast och /eller olämpliga för huvudet kan orsaka allvarliga skador.**

 **Använda maskinen för att sopa, genom att luta på trimmerhuvudet. Motorns kraft kan orsaka att småstenar och små föremål slungas iväg upp till 15 meter eller längre och orsaka skador på saker och personer.**

a. Rövning i rörelse (Slätter)

Fortsätt med en regelbunden rörelse och rör armen som med en lie. Luta inte trimmerhuvudet under arbetet (Bild 22).

Pröva först att slå i rätt höjd i ett litet område för att få en jämn höjd och bibehålla trimmerhuvudet på ett konstant avstånd från marken.

Vid svårare rövning så kan det vara nödvändigt att luta trimmerhuvudet cirka 30° till vänster.

 **Arbeta inte på detta sätt om det finns risk att föremål kan slungas iväg och skada personer, djur eller orsaka skada.**

b. Precisionsklippning (trimning)

Håll maskinen lätt lutad så att trimmerhuvudets nedre del inte vidrör marken och att skärlinjen är vid önskad punkt. Användaren ska hålla skärsystemet borta från sig.

c. Rövning i närheten av inhägnader / husgrunder

Placera trimmerhuvudet nära inhägnader, stolpar, klippor, murar, m.m. utan att använda krat (Fig. 23).

Om tråden slår emot ett kraftigt hinder kan den gå sönder eller förbrukas; om den fastnar i en inhägnad kan den brytskäras av.

I vilket fall som helst så kan rövning runt trottoarer, husgrunder, murar, m.m. orsaka att tråden slits ut mer än normalt.

d. Rövning runt träd

Gå runt trädet från vänster till höger och nära dig stammen sakta så att tråden inte slår emot trädet och genom att hålla trimmerhuvudet lätt lutat framåt. (Bild 24).

Kom ihåg att nylontråden kan skära av eller skada små buskar. Om nylontråden slår emot stammar på buskar eller träd med mjuk stam så kan växten allvarligt skadas.

6.4.1.b 3-tandade blad, 4-tandade och 8-tandade

Börja klippningen överst på växterna och gå neråt med bladet så att grenarna klipps i små bitar (Bild 25).

6.4.1.c Sågblad (om tillåtet)

 **För användning, om tillåtet, måste alltid det särskilda skyddet monteras (avsn. 4.4.2). Bladet måste alltid vara ordentligt vässat för att undvika risk för återslag.**

 **Vid fällande av små träd, tas riktningen av trädfällningen och vinden i betraktning.**

För att uppnå ett bra resultat av fällningen av små träd, måste klippningen utföras med en snabb rörelse mot grenen eller stjälken som ska klippas med motorn på högsta motorvarv.

Undvik att använda bladets högra område eftersom risken i detta område för återslag och bladstopp orsakade av rotationssätt är hög (Bild 26).

6.4.2 Reglering av trimmerhuvudets tråd under arbetet

Denna maskin är utrustad med ett huvud med halv-automatisk frigöring av tråden.

Längden på huvudets tråd ska justeras:

- när tråden är sliten och blir kortare,
- när motorn roterar med högre varvtal än normalt,
- när du upptäcker en minskad klipprestanda.

För att släppa tråden:

- slå trimmerhuvudet mot marken (Bild 27) med gasreglagets styrspak helt intryckt,
- tråden släpps automatiskt och trådsax (Bild 32.A) skjär av överskottslängden.

6.5 REKOMMENDATIONER FÖR ANVÄNDNING

Under användningen så är det lämpligt att regelbundet ta bort gräs som fastnar i maskinen för att undvika en överhettning av motorn (Fig. 1.A), på grund av gräset som fastnar under skärsystemets skydd (Bild 1.E.1, Bild 1.E.2).

Gör så här:

- stanna maskinen (avs. 6.6);
- ta isär tändstiftshuven (Bild 19.H);
- bär kraftiga arbetshandskar;
- ta bort gräset som fastnat med en skruvmejsel som gör att motorn kan kylas ner riktigt.

ANMÄRKNING Under de första 6-8 timmarna av maskinanvändning, undvik att använda motorn på högsta varvantal.

6.6 STOPP

För att stänga av maskinen:

- frige gasreglagets styrspak (Bild 19.B) och låt motorn köra i minimiläge i någon sekund;
- flytta brytaren (Bild 19.A) till läge «O»;
- vänta tills skärsystemet stannat.

⚠ Det tar några sekunder innan skärsystemet stannar upp efter att ha flyttat gasreglaget i minimiläge.

VIKTIGT Stanna alltid maskinen vid förflyttning mellan arbetsplatser.

⚠ Motorn kan bli mycket varm direkt efter att den stängts av. Rör ej. Det finns fara för brännskador.

6.7 EFTER ANVÄNDNING

- Ta loss tändstiftets huv.
- Installera bladskyddet när skärsystemet står still.

- Låt motorn kallna innan maskinen ställs inomhus.
- Gör rent (avs. 7.4).
- Kontrollera att det inte finns lösa eller skadade delar. Byt skadade komponenter om det behövs och dra eventuellt åt lösa skruva och bultar eller kontakta en auktoriserad serviceverkstad;.

VIKTIGT Stanna maskinen (avs. 6.6), ta loss tändstiftets huv (Bild 19.H) och montera skyddet på bladet varje gång maskinen lämnas obebakad.

7. LÖPANDE UNDERHÅLL

7.1 ALLMÄN INFORMATION

VIKTIGT De säkerhetsföreskrifter som ska följas beskrivs i kap. 2. Respektera noggrant dessa anvisningar för att inte riskera allvarliga risker eller faror.

⚠ Gör följande före något som helst underhållsinsgrepp:

- stanna maskinen;
- ta isär tändstiftshuven (Bild 19.H);
- montera bladets skydd när skärsystemet står still (förutom i det fall då arbeten ska göras på själva det);
- låt motorn kallna innan maskinen ställs inomhus;
- bär lämpliga kläder, arbetshandskar och skyddsglasögon;
- läs igenom instruktionerna;

- Intervallerna och typen av arbeten finns i "Underhållstabellen" (se kap. 13). Tabellen är avsedd att hjälpa dig att hålla din maskin effektiv och säker. Det hänvisar till huvudingreppen och de förväntade intervallerna för var och en av dem. Vidta relevanta åtgärder beroende på den tidigaste tidpunkten som inträffar.
- Användning av icke originala reservdelar eller tillbehör kan äventyra maskinens funktion och säkerhet. Tillverkaren avser sig allt ansvar vid skador som orsakats av sådana produkter.
- Originalreservdelar tillhandahålls av auktoriserade serviceverkstäder och återförsäljare.

VIKTIGT Alla underhållsarbeten och regleringar som inte beskrivs i den här handboken måste utföras av din återförsäljare eller av en auktoriserad serviceverkstad.

7.2 BEREDNING AV BLANDNINGEN

Denna maskin är utrustad med en tvåtaktsmotor som kräver en blandning bestående av bensin och smörjolja.

VIKTIGT Användning av en typ av bensin skadar motorn och påverkar garantin.

VIKTIGT Använd bara bränsle och smörjmedel i hög kvalitet för att behålla prestanda och garantera hållbarhet i mekaniska organ.

7.2.1 Bensinens egenskaper

Använd bara blyfri bensin (grön bensin) med en oktanhalt som inte understiger 90 N.O.

VIKTIGT Den gröna bensinen tenderar att skapa lager i behållaren om den lagras i mer än 2 månader. Använd alltid ny bensin!

7.2.2 Oljans egenskaper

Använd bara syntetisk olja av bra kvalitet, särskilt för tvåtaktsmotorer.

Via återförsäljaren finns tillgängliga oljor som har undersökts för dessa typer av motorer för att kunna garantera ett förhöjt skydd.

VIKTIGT För att veta hur mycket olja och bensin som ska användas, se tabellen "TEKNISK DATA".

7.2.3 Beredning och bevaring av blandningen

För beredningen av blandningen:

1. fyll en godkänd dunk till hälften med kvalitetsbensin;
2. tillsätt all olja;
3. fyll på resten av bensinen;
4. stäng proppen igen och skaka energiskt.

VIKTIGT Blandningen åldras. Bered inte överdrivna mängder av blandningen för att undvika att avlagringar bildas.

VIKTIGT Håll blandnings- och bensinbehållare väl åtskilda och identifierbara för att undvika förväxling vid användningstidpunkten.

VIKTIGT Rengör blandnings- och bensinbehållarna vid jämna mellanrum för att avlägsna eventuella avlagringar.

7.3 PÅFYLLNING AV BRÄNSLE

Innan du utför påfyllning:

1. skaka energiskt blandningsdunken;
2. ordna maskinen på ett plant, stabilt läge, med blandningsbehållarens propp uppåt (Bild 19.G).

ANMÄRKNING På blandningsbehållarens propp (Bild 19.G) finns följande symbol:



Blandningsbehållare.

3. Rengör behållarens propp och området runt omkring för att undvika att smuts letar sig in under påfyllningen.
4. Öppna försiktigt behållarproppen för att gradvis tömma trycket.
5. Utför påfyllningen genom att använda en tratt för att undvika att fylla behållaren upp till kanten.

7.4 RENGÖRING AV MASKINEN OCH MOTORN

Rengör alltid maskinen efter användning.

För att minska brandrisken:

- håll maskinen och särskilt motorn fria från resten från gräs, blad och överskottsfett;
- rengör cylinderns fenor med tryckluft med jämna mellanrum och frigör ljuddämparområdet från sågspån, kvistar, blad och annat skräp.

För att undvika en överhettning och skador på motorn eller batteriet, se till att kylsystemets luftintag är rent och fritt från skräp.

7.5 MUTTRAR OCH FÄSTSKRUVAR

- Se till att muttrar och skruvar är åtdragna för att alltid ha en maskin med säkra funktionsförhållanden.
- Kontrollera regelbundet att handtagen har fästs riktigt.

8. EXTRAORDINÄRT UNDERHÅLL

8.1 SMÖRJNING AV VINKELVÄXEL

Smörjning med litiumbaserat fett. Avlägsna skruven (Bild 28.A) och för in fettet genom att rotera axeln manuellt till dess att fettet flödar ut; skruva därefter fast skruven igen (Bild 28.A).

8.2 SMÖRJNING AV DEN FLEXIBLA AXELN

Smörjning med litiumbaserat fett.

1. Koppla loss röret (Bild 28.B) från motorsidan;
2. ta ut den flexibla axeln (Fig. 28.C);
3. applicera fettet genom att vrida axeln manuellt tills fettet fördelas över hela ytan; återmontera allt sedan (avs. 4.6)

8.3 RENGÖRING AV LUFTFILTER

VIKTIGT Rengöring av luftfiltret är viktigt för maskinens funktion och hållbarhet. Utför inte något arbete utan filter eller med skadat filter, för att inte orsaka skador på motorn som inte kan repareras.

Rengöringen måste utföras varje 15 arbetstimme.

• Typ I

För att rengöra filtret:

1. skruva loss skruvarna (Bild 29.B), avmontera locket (Bild 29.A) och avlägsna filterelementet (Bild 29.C);
2. blås med tryckluft invändigt för att avlägsna damm och föroreningar (Bild 30);
3. återmontera filterelementet (Bild 29.B) och locket (Bild 29.A) och skruva fast skruvarna igen (Bild 29.C);

• Typ II

För att rengöra filtret:

1. skruva loss vredet (Bild 29.B), avmontera locket (Bild 29.A) och avlägsna filterelementet (Bild 29.C);
2. blås med tryckluft invändigt för att avlägsna damm och föroreningar (Bild 30);
3. återmontera filterelementet (Bild 29.C) och locket (Bild 29.A) och skruva fast vredet igen (Bild 29.D).

8.4 TÄNDSTIFT

Avmontera och rengör tändstiftet med jämna mellanrum för att avlägsna eventuella avlagringar med en metallborste (Bild 31). Kontrollera och återställ rätt avstånd mellan elektroderna (Bild 31).

Återmontera tändstiftet genom att trycka in det helt med nyckeln i utrustningen.

Tändstiftet måste ersättas med ett tändstift med analoga egenskaper i fall förbrända elektroder och försämrade isolatorer förekommer, eller vid var 100 funktionstimme.

8.5 UNDERHÅLL AV SKÄRSYSTEMET

Under ingrepp på skärsystemet, var försiktig eftersom det kan röra sig, även om batteriet tagits bort från sitt fack.

På denna maskin förutses en användning av skärsystemet med koden som anges i tabellen Tekniska specifikationer.

Med tanke på produktens utveckling, kan ovan nämnda skärsystem i tabellen "Tekniska specifikationer" ersättas med andra, med liknande egenskaper ifråga om utbytbarhet och funktionssäkerhet.

 **Vidrör inte skärsystemet förrän tändstiftsröret har kopplats ur och skärsystemet står helt still.**

 **Bär skyddshandskar.**

8.5.1 Slipning/balansering av bladet

 **Av säkerhetsskäl rekommenderas det att slipningen och balanseringen utförs av en specialiserad verkstad som har den kompetens och utrustning, som krävs för att utföra arbetet utan risk för skada på bladet och risk för att det inte fungerar på säkert sätt under användning.**

3-, 4- och 8-tandade blad kan användas på båda sidor. När en sida av tänderna är sliten kan bladet vändas för att använda den andra sidan. När bäge sidor är slitna måste bladet slipas.

⚠ Sågbladet är inte reversibel och ska därför endast användas från en sida.

8.5.2 Byte av bladet

⚠ Bladet får aldrig repareras utan måste bytas ut så fort som tecken på skada framträder eller om slipningsgränsen överstigs.

För att byta det, se kap. 4.5.3, cap. 4.5.4.

8.5.3 Byte av trimmerhuvudets tråd

• Typ I

Följ sekvensen som anges i (Bild 33).

• Typ II

Klipp av den nya tråden vid angiven längd (Bild 34.A).

4. Vrid lindningshandtaget (Bild 35.A) tills markeringen på handtaget (Bild 35.B) anpassas till markeringen på huvudet (Bild 35.C).
5. Sätt i trådens ända (Bild 35.D) i ett av de två hålen och dra ut tråden från det motsatta hålet.
6. Anpassa trådarna som går ut från de två hålen i lika delar.
7. Vrid lindningshandtaget (Fig. 36.A) och följ pilarnas riktning för att linda tråden och se till att ungefär 175 mm tråd sticker ut ur båda hålen (Fig. 36.B).

Om gammal tråd finns kvar i huvudet eller om den gått av inne i huvudet, ta bort den enligt beskrivningen nedan:

1. tryck tungorna på sidan av trimmerhuvudet i punkten "PUSH" (Fig. 37.A), och frigör huvudets nedre del (Fig. 37.B);
2. ta bort tråden som finns kvar;
3. placera om rullen (Bild 38.A) i sitt säte;
4. stäng huvudet genom att fästa tungorna (Fig. 38.B) i motsvarande öppningar (Fig. 38.C), och tryck dem i botten tills de klickar på plats, vilket blockerar huvudets nedre del (Fig. 38.D) på sin plats.

8.6 SLIPNING AV TRÅDSAXEN

1. Avlägsna trådsaxen (Bild 32.A) från skyddet (Bild 32.B) och skruva loss skruven (Bild 32.C).
2. Sätt fast trådsaxen (Bild 32.A) i ett skruvståd och börja fila med hjälp av en flatfil och se till att den ursprungliga skärvinkeln bibehålls.
3. Återmontera trådsaxen (Bild 32.A) på skyddet (Bild 32.B).

8.7 MINIMIREGLERING

⚠ Om skärssystemet rör sig med motorn på minimi, måste återförsäljaren kontaktas för korrekt reglering av motorn:

8.8 FÖRGASARE

Förgasaren har reglerats av tillverkaren för att uppnå maximal prestanda i varje användningssituation med minimala utsläpp av skadliga gaser enligt gällande regelverk.

Vid otillräcklig prestanda, kontakta återförsäljaren för en kontroll av förgasaren och motorn.

9. FÖRVARING

VIKTIGT Säkerhetsföreskrifterna som ska följas under förvaringen beskrivs i avs. 2.4. Respektera noggrant dessa anvisningar för att inte riskera allvarliga risker eller faror.

När maskinen måste återställas under en period på över 2-3 månader måste ett visst förutseende genomföras för att undvika svårigheter vid återupptagandet av arbetet eller vid permanenta skador på motorn.

Innan du återställer maskinen:

1. Töm bränslebehållaren utomhus och med kall motor.
2. Starta motorn och håll den i rörelse i minst till stopp så att all bränsle i förgasaren används.
3. Låt motorn svalna.
4. Ta isär tändstiftshuven (Bild 19.H).
5. Gör noggrant rent maskinen.
6. Kontrollera att maskinen inte har några skador. Kontakta det auktoriserade servicecentret vid behov.
7. Ställ undan maskinen:
 - i en torr miljö

- skyddad mot väder och vind
- med bladskyddet korrekt monterat;
- på en plats utom räckhåll för barn
- se till att nycklar eller verktyg som använts för underhållsarbetet tagits bort.

Då maskinen tas i bruk igen, förbered maskinen enligt anvisningarna i kapitel "6. Användning av maskinen".

10. FÖRFLYTTNING OCH TRANSPORT

När maskinen ska förflyttas eller transporteras ska du:

- Stanna maskinen.
- Ta isär tändstiftshuven (Bild 19.H).
- Bära kraftiga arbetshandskar.
- Installera bladskyddet när skärsystemet står still.
- Hålla enbart maskinen i handtagen och rikta skärsystemet i motsatt riktning än den för drift.

När maskinen transporteras med ett fordon ska du:

- placera den så att den inte kan skada någon;
- blockera riktigt till transportmedlet med hjälp av vajrar eller kedjor för att undvika att den kan välta och skadas och spilla bränsle.

11. SERVICE OCH REPARATIONER

Den här handboken ger alla anvisningar som behövs för att använda maskinen och för ett korrekt löpande underhåll som kan utföras av användaren. Alla justerings- och underhållsåtgärder som inte beskrivs i denna instruktionsbok måste utföras hos din återförsäljare eller vid ett specialiserat centrum som har de kunskaper och den utrustning som krävs för att arbetet ska kunna utföras korrekt, samtidigt som säkerheten och maskinens ursprungliga skick bibehålls.

Ingrepp som utförs av olämpliga strukturer eller av ej kvalificerade personer medför att all slags

garanti, tillverkarens förpliktelse eller ansvar upphör att gälla.

- Endast auktoriserade serviceverkstäder får utföra garantireparationer och -underhåll.
- Auktoriserade serviceverkstäder använder endast originalreservdelar. Originalreservdelar och tillbehör har utvecklats särskilt för maskinerna.
- Icke originala reservdelar och tillbehör har inte godkänts och en användning av icke originala reservdelar och tillbehör gör att garantin upphör.
- Det rekommenderas att överlämna maskinen en gång om året till en auktoriserad serviceverkstad för underhåll, assistans och kontroll av säkerhetsanordningarna.

12. GARANTINS TÄCKNING

Garantin täcker samtliga material- och fabriktionsfel. Användaren ska följa den bifogade bruksanvisningen noggrant.

Garantin täcker inte skador som orsakas av följande:

- Försummelse av att läsa bifogad bruksanvisning.
 - Slarv.
 - Felaktig eller otillåten användning eller montering.
 - Användning av icke-originalreservdelar.
 - Användning av tillbehör som inte levereras av eller inte är godkända av tillverkaren.
- Garantin täcker inte heller:
- Det normala slitaget av förbrukningsmaterial som skärenheter, säkerhetsbultar.
 - Normalt slitage.

Köparen skyddas av nationell lagstiftning. Köparens rättigheter enligt nationell lagstiftning begränsas inte på något sätt av denna garanti.

13. UNDERHÅLLSTABELL

Intervall	Ingrepp												
	MASKIN					MOTOR							
	Kontroll av alla fästen (se avs. 7.5)	Säkerhetskontroller/ kontroll av reglagen (se avs. 6.2)	Allmän rengöring och kontroll (se avs. 7.4)	Smörjning av vinkelväxel och delflexibla röret (se avs. 8.1, 8.2)	Kontroll/ påfyllning av bränslenivå (se avs. 7.3)	Allmän rengöring och kontroll (se avs. 7.4)	Rengöring av luftfilter (se avs. 8.3)	Byte av luftfilter (se avs. 8.3)	Rengöring av tändstift (se avs. 8.4)	Byte av tändstift (se avs. 8.4)	Fixering av skruvar för ljuddämpare *	Byte av bränslefilter *	Rengöring av cylindero utlopp och cylindertätningsringar *
Innan varje användning	✓	✓	✓		✓	✓							
15 timmar							✓						
30 timmar				✓			✓				✓		
45 timmar				✓			✓						
60 timmar				✓			✓						
75 timmar				✓			✓						
90 timmar				✓			✓						
105 timmar				✓			✓		✓		✓		✓
120 timmar				✓			✓						
135 timmar				✓			✓						
150 timmar				✓			✓						✓
165 timmar				✓			✓						
180 timmar				✓			✓						
195 timmar				✓			✓						
210 timmar				✓			✓	✓		✓	✓	✓	✓
225 timmar				✓			✓						
240 timmar				✓			✓						
255 timmar				✓			✓						✓
270 timmar				✓			✓						
280 timmar				✓			✓						
300 timmar				✓			✓						

* Åtgärder som måste utföras av din återförsäljare eller ett auktoriserat servicecenter

14. FELSÖKNING

FEL	MÖJLIG ORSAK	ÅTGÄRD
1. Motorn startar inte eller uppehålls inte i rörelse	Felaktigt startförfarande.	Följ instruktionerna (se kap. 6.3).
	Smutsigt tändstift eller inkorrekt avstånd mellan elektroderna	Kontrollera tändstiftet (se avs. 8.4).
	Tilltäppt luftfilter	Rengör o/e ersätt filtret (se avs. 8.3).
	Problem med förgasning	Kontakta auktoriserat Servicecentrum.
2. Motorn startar men har låg effekt.	Tilltäppt luftfilter	Rengör o/e ersätt filtret (se avs. 8.3).
	Problem med förgasning	Kontakta auktoriserat Servicecentrum.
3. Motorn har oregelbunden funktion eller ingen effekt under belastning	Smutsigt tändstift eller inkorrekt avstånd mellan elektroderna	Kontrollera tändstiftet (se avs. 8.4).
	Problem med förgasning	Kontakta auktoriserat Servicecentrum.
4. Motorn har ett överdrivet utsläpp av bränsleångor	Felaktig komponering av blandning	Bereda blandningen enligt instruktioner (se avs. 7.2)
	Problem med förgasning	Kontakta auktoriserat Servicecentrum.
5. Svårstartad motor pga. för kraftig bränsletillförsel	Starthandtaget har aktiverats upprepade gånger med den införda startern,	Avmontera tändstiftet (Bild 31) och dra försiktigt i handtagets startsnöre (Bild 19.I) för att eliminera bränsleöverflödet; torka därefter tändstiftets elektroder och återmontera tändstiftet på motorn.
6. Om skärsystemet rör sig med motorn på minimi	Felaktig reglering av förgasaren	Kontakta auktoriserat Servicecentrum.
7. Maskinen börjar vibrera på ett onormalt sätt	Skada eller lösa delar.	Stanna maskinen och lossa tändstiftsröret (Bild 19.H.). Kontrollera om det finns skador. Kontrollera om det finns lösa delar och dra åt dem. Utför kontrollerna, byten eller reparationer, på en auktoriserad serviceverkstad.
8. Maskinen har träffats av ett externt föremål	Skada eller lösa delar.	Stanna maskinen och lossa tändstiftsröret (Bild 19.H.). Kontrollera om det finns skador. Kontrollera om det finns lösa delar och dra åt dem. Utför kontrollerna, byten eller reparationer, på en auktoriserad serviceverkstad.

Om felen skulle kvarstå efter de beskrivna ingreppen, kontakta återförsäljaren.



İNDİCE

1. GENEL BİLGİLER	1
2. GÜVENLİK KURALLARI	2
3. MAKİNE HAKKINDA	4
3.1 Makine açıklaması ve amaçlanan kullanımı	4
3.2 Güvenlik işaretleri.....	5
3.3 Ürün belirleme etiketi.....	5
3.4 Ana bileşenler	6
4. MONTAJ	6
4.1 Montaj bileşenleri.....	7
4.2 Tutamak montajı	7
4.3 Kesim düzeninin ve özel korumanın seçilmesi	7
4.4 Siperin kesim cihazına takılması.....	8
4.5 Kesim düzeninin takılması ve sökülmesi	8
4.6 Aktarma borusunun montajı (ayrılabilir çubuklu modeller)	9
4.7 Esnek aktarma borusunun montajı.....	9
5. KUMANDALAR.....	10
5.1 Motor çalıştırma / durdurma anahtarı	10
5.2 Gaz kontrol kolu.....	10
5.3 Gaz emniyet kolu	10
5.4 Manuel çalıştırma kolu.....	10
5.5 Jikle kontrol kolu (varsa)	10
5.6 Ön kontrol düğmesi	10
5.7 Ekran (varsa)	10
6. MAKİNENİN KULLANIMI	10
6.1 Ön işlemler	11
6.2 Güvenlik kontrolleri	11
6.3 Çalıştırma	12
6.4 Kullanım	12
6.5 Çalıştırma önerileri	14
6.6 Durdurma	14
6.7 Kullandıktan sonra	14
7. RUTİN BAKIM	14
7.1 Genel Bilgiler.....	14
7.2 Yakıt karışımının hazırlanması	15
7.3 Yakıt ikmalî	15
7.4 Makinenin ve motorun temizlenmesi	15
7.5 Somunlar ve civatalar	15
8. ÖZEL BAKIM	16
8.1 Açılı aktarma biriminin yağlanması.....	16
8.2 Esnek şaft yağlaması.....	16
8.3 Hava filtresinin temizliği.....	16
8.4 Buji	16
8.5 Kesim cihazının bakımı	16
8.6 Misina kesme bıçağının bilenmesi	17
8.7 Rölanti devrinin ayarlanması.....	17
8.8 Karbüratör	17
9. DEPOLAMA	17
10. TAŞIMA VE NAKLİYE	18
11. YARDIM VE ONARIMLAR.....	18
12. GARANTİ KAPSAMI	18
13. BAKIM TABLOSU	19
14. ARIZA TESPİTİ	20

1. GENEL BİLGİLER

1.1 BU KILAVUZUN OKUNMASI

Bu kılavuzdaki paragrafların bazıları, güvenlik ve işletim açısından özel önem arz eden bilgiler içermekte olup, aşağıdaki kriterlere göre farklı şekillerde vurgulanmıştır:

NOT veya **ÖNEMLİ** *Bunlar, daha önce belirtilen hususlar hakkında ayrıntılar veya daha fazla bilgi verir ve makineye zarar verilmesini veya başka herhangi bir hasara neden olunmasını önlemeyi amaçlar.*

! sembolü tehlike ifade eder. Uyarıya uyulmaması, olası bireysel yaralanmalara ve/veya üçüncü kişi yaralanmalarına ve/veya hasara yol açabilir.

.....
 • Gri noktali kenarlıkla vurgulanan paragraflar,
 • bu kılavuzda belirtilen tüm modellerde
 • mevcut olmayan isteğe bağlı özellikleri
 • gösterir. Söz konusu özelliklerin bu modelde
 • mevcut olup olmadığını kontrol edin.

Makine üzerinde "ön", "arka", "sağ" veya "sol" tarafta bulunan bir konuma referansta bulunulduğunda, bu, operatörün çalışma konumunu ifade eder.

1.2 REFERANSLAR

1.2.1 Şekiller

Bu kılavuzda yer alan şekiller 1, 2, 3, vb. şeklinde numaralandırılmıştır.

Şekillerde gösterilen bileşenler A, B, C, vb. gibi harflerle işaretlenmiştir.

2. şekilde C bileşenine atıfta bulunulduğunda şu yazım şekli kullanılır: "Bkz. Res. 2.C" veya basit şekilde "(Res. 2.C)".

Şekiller örnek olarak verilmiştir. Gerçek parçalar betimlenenlerden farklı olabilir.

1.2.2 Başlıklar

Bu kılavuz, bölümler ve paragraflar şeklinde düzenlenmiştir. "2.1 Eğitim" paragrafının başlığı, "2. Güvenlik kuralları". Başlıklara veya paragraflara yapılan atıflar, böl. veya par. kısaltması ve ilgili rakam kullanılarak verilmiştir. Örnek: "böl. 2" veya "para. 2.1".

2. GÜVENLİK KURALLARI

2.1 EĞİTİM

⚠ Kumandaları ve makinenin uygun kullanımını iyi öğrenin. Makineyi hızlı bir şekilde durdurmayı öğrenin. Uyarılara ve talimatlara uyulmaması, yangınla ve/veya ciddi yaralanma ile sonuçlanabilir.

- Ulusal mevzuat, makinenin kullanımını kısıtlayabilir.
- Makinenin asla çocuklar veya talimatlar hakkında bilgi sahibi olmayan kişiler tarafından kullanılmasına izin vermeyin. Yerel yasalar, kullanıcılar için minimum yaş belirleyebilir.
- Makineyi asla kullanıcı yorgun veya rahatsızsa veya ilaç, uyuşturucu, alkol veya refleksleri ve konsantrasyonu zayıflatan maddeler almışsa kullanmayın.
- Başka kişilere veya mallarına gelebilecek kazalardan ve beklenmedik olaylardan operatörün veya kullanıcının sorumlu olduğunu unutmayın. Üzerinde çalışılacak arazide, özellikle eğimlerde, engebeli, kaygan veya dengesiz arazide bulunan potansiyel riskleri değerlendirme ile gerek kendisinin, gerekse başkalarının güvenliğini sorumluluğu kullanıcıya aittir.
- Makine satılırsa veya başkalarına ödünç verilirse, operatörün bu kılavuzda bulunan kullanıcı talimatlarını gözden geçirmesini sağlayın.

2.2 ÖN İŞLEMLER

Kişisel Koruyucu Donanım (KKD)

- Vücuda saran, kesilmeye önleyici korumalarla donatılmış koruyucuyu giysiler, titreşim önleyici eldivenler, kask, koruyucu gözlükler, toz önleyici maskeler, işitme sistemi koruyucu kulaklıklar ve tabanı kaymaz kesilmeye önleyici ayakkabılar kullanın.
- Makineye veya çalışma ortamında mevcut nesnelere ve materyallere takılabilecek eşarplar, gömlekler, kolyeler, bilezikler, sarkan kısımları ve bağcıkları olan ya da kravat içeren giysiler ve her halükarda sallantılı veya bol aksesuarlar kullanmayın.
- Uzuna, saçlarınızı arkada toplayıp bağlayın.

Çalışma / Makine Alanı

- Bütün çalışma sahasını iyice kontrol edin ve makine tarafından fırlatılabilecek veya kesim cihazına/döner aksama hasar verebilecek her türlü nesneyi uzaklaştırın (taşlar, dallar, demir teller, kemikler, vb.).

İçten yanmalı motor: yakıt

⚠ TEHLİKE! Benzin ve karışımı yakıtlar yüksek seviyede yanıcı özelliğe sahiptir.

- Benzin ve karışımı yakıtı onaylı kaplar içinde, güvenli bir yerde, tüm çıplak alevlerden veya ısı kaynaklarından uzakta tutun.
- Kapları, çocukların erişiminden uzak tutun.
- Kapları kesilmiş otlardan, yapraklardan veya aşırı gresten arınmış bir halde muhafaza edin
- Yakıtı karıştırırken, yakıt doldururken/eklerken ya da yakıt ile herhangi bir işlem yaparken sigara içmeyin.
- Yalnızca açık alanda yakıt takviyesi yapın ve takviye etmek için bir huni kullanın.
- Yakıt buharlarını solumayın.
- Motor çalışırken veya sıcakken, kesinlikle depo kapağını çıkarmayın veya yakıt eklemeyin.
- İçerideki basıncın kademeli olarak düşmesine olanak sağlamak için, yakıt deposunun kapağını yavaşça açın.
- İçindeki kontrol etmek için, deponun ağzına açık alevle yaklaşmayın.
- Yakıt dökmeniz halinde, motoru çalıştırmaya çalışmayın ve döküğünüz alandan makineyi uzaklaştırarak, yakıt buharlarına kadar herhangi bir alev kaynağı oluşturmaktan kaçının.
- Tüm yakıt depolarının ve kaplarının kapaklarını sağlamca yerine yerleştirin.
- Makinenin üstündeki veya yerdeki tüm dökülmüş yakıt kalıntılarını derhal temizleyin.
- Makineyi, yakıt ikmali yaptığınız yerde kesinlikle çalıştırmayın; motor, yakıt ikmali yaptığınız yerden en az 3 metre uzakta çalıştırılmalıdır.
- Giysilerinize yakıt bulaştırmaktan kaçının ve bunun gerçekleşmesi durumunda motoru çalıştırmadan önce giysilerinizi değiştirin.

2.3 ÇALIŞMA SIRASINDA

Çalışma Alanı

- Motoru, tehlikeli karbon monoksit dumanlarının toplanabileceği kapalı yerlerde çalıştırmayın. Çalıştırma işlemleri, açık havada veya iyi havalandırılan bir alanda gerçekleştirilmelidir. Egzoz gazlarının zehirli olduğunu daima asla unutmayın.

- Makineyi çalıştırırken; susturucuyu ve dolayısıyla egzoz dumanlarını, yanıcı maddelere doğru yönlendirmeyin.
- Makineyi patlama riski taşıyan ortamlarda, alev alabilir sıvıların, gazların veya tozların bulunduğu ortamlarda kullanmayın. Elektrikle temas veya mekanik sürtünme, tozu veya buharı tutuşturabilecek kıvılcıklar oluşturabilir.
- Sadece gün ışığında veya yeterli yapay ışıkta ve iyi görünürlük koşullarında çalışın.
- Diğer insanları, çocukları ve hayvanları çalışma alanından uzaklaştırın. Çocuklar başka bir yetiştiricinin gözetiminde olmalıdır.
- Makinenin etki alanının 15 metre dahilinde ya da daha zor biçimlerde 30 metre dahilinde kimse olmadığından emin olun
- Operatörün dengesini garanti etmeyen ıslak veya kaygan zeminde veya aşırı engebeli veya dik arazilerde çalışmaktan olabildiğince kaçınin.
- Düzensiz zemin (tepelik yerler, çukurlar), eğimler, gizli tehlikeler ve görüşü sınırlandırabilecek engellere karşı dikkatli olun.
- Hendeklerin, su kanallarının veya toprak setlerin yakınındayken çok dikkatli olun.
- Kesim düzeninin her zaman uca doğru olduğundan emin olarak, yön değişimlerine çok dikkat ederek, asla yukarı/aşağı yönde değil, her zaman eğime çapraz yönde çalışın
- Makine yol yakınlarında kullanılıyorsa, trafiğe dikkat edin.

Davranış İlkeleri

- Çalışma esnasında, güç ünitesini vücudun sağ yanında ve kesim başlığını kemer hizasının altında tutarak, makine daima iki elle sıkı bir şekilde kavranmalıdır
- Sabit ve dengeli bir pozisyon alın ve tedbirli davranın.
- Asla koşmayın, yürüyün.
- Çalışma esnasında makineyi her zaman kemere takılı tutun.
- Gerek makinenin çalıştırılması, gerekse kullanımı esnasında ellerinizi ve ayaklarınızı kesim cihazından daima uzak tutun.
- Dikkat: kesim düzeni kapatıldıktan veya motor durdurulduktan sonra da birkaç saniye dönmeye devam eder
- Kesim cihazının neden olduğu olası nesne sekmelerine dikkat edin.
- Kesim cihazını yabancı nesnelere/engellere sert bir şekilde çarpmamaya özen gösterin. Kesim cihazı bir engelle/nesneyle karşılaşırsa, geri tepme meydana gelebilir. Bu temas, ters yönde son derece seri bir fırlatmaya neden

olarak kesim cihazının yukarı yönde ve operatöre doğru itilmesine yol açabilir. Geri tepme, operatörün makinenin kontrolünü kaybetmesine yol açarak, son derece ağır sonuçların yaşanmasına neden olabilir. Geri tepmeyi önlemek için, aşağıda belirtilen uygun tedbirlerin tamamını alın:

- Makineyi iki elinizle, sağlam bir şekilde tutun ve gövdenize kollarınızı geri tepme kuvvetlerine dayanabilmenizi sağlayacak bir konuma getirin.
- Kollarınızı aşırı şekilde yukarıya doğru germeyin ve kemer hizasının üzerindeki yüksekliklerde kesme yapmayın.
- Yalnızca imalatçı tarafından belirtilen kesim cihazlarını kullanın.
- Kesim cihazının bakımıyla ilgili imalatçının verdiği talimatlara dikkat edin.
- Misina uzunluğunun kesimi için öngörülüş olan her türlü aletten kaynaklanabilecek yaralanmalara karşı dikkatli olun.
- Dikkat: Kesim elemanı, motor kapatıldıktan sonra da dönmeye devam eder.
- Çalışma sırasında ısınan motor parçalarına dokunmayın. Yanma riski.
- Yangın riskini önlemek için, makineyi motor sıcakken yapraklar veya kuru otlar ya da diğer yanıcı malzemenin üzerinde bırakmayın.
- ⚠ Çalışma sırasında bir şey kırılırsa veya kaza olursa, motoru derhal kapatın ve daha fazla hasarı önlemek için makineyi uzaklaştırın; yaralanmaların olduğu bir kaza meydana gelirse veya üçüncü kişiler yaralanırsa; duruma en uygun olan ilkyardım müdahalesini derhal gerçekleştirin ve gereken herhangi bir sağlık hizmeti için tıbbi yetkililerle iletişime geçin. Görmezden gelinmesi halinde zarara veya kişilerde veya hayvanlarda yaralanmaya neden olabilecek tüm kalıntıları dikkatle ortadan kaldırın.
- ⚠ İşbu bilgilerde belirtilen gürültü ve titreşim seviyesi makinenin maksimum kullanım değerleridir. Dengesiz bir kesim elemanının kullanımı, aşırı hareket hızı veya bakım eksikliği; gürültü emisyonları ve titreşimler üzerinde önemli etkiye sahiptir. Buna bağlı olarak, yüksek gürültüden ve titreşimlerin neden olduğu tahriklerden kaynaklanan olası zararları gidermeye yönelik önlemlerin alınması gerekir; makinenin bakımını iyi yapın, çalışırken kulak koruyucu cihazlar takın ve molalar verin.

- **⚠** Titreşimlere uzun süre maruz kalma, yaralanmalara ve özellikle dolaşım sistemi sorunları bulunan kişilerde nörovasküler rahatsızlıklara ("Raynaud fenomeni" veya "beyaz el" olarak da bilinen) neden olabilir. Belirtiler ellerde, bileklerde ve parmaklarda görülebilir ve his kaybı, uyuşma, kaşınma, ağrı, renk kaybı veya derinin yapısal değişikliklerine neden olur. Bu etkiler, düşük ortam sıcaklıkları ve/veya tutamaklar üzerinde aşırı bir kavrama sebebi daha büyük boyutlara ulaşabilir. Belirtiler ile karşılaşıldığında makinenin kullanım sürelerini azaltmak ve bir doktora danışmak gerekir.

Kullanım kısıtlamaları

- Makine, bunu iki el ile sağlam şekilde tutabilecek veya çalışma esnasında ayakta dengede sabit şekilde durabilecek kapasitede olmayan kişiler tarafından kullanılmalıdır.
- Korumaları hasar görmüşse, yoksa veya doğru yerleştirilmemişse makineyi kesinlikle kullanmayın.
- Motor ayarlarını değiştirmeyin veya maksimum rpm'yi aşmayın. Motor aşırı hızda çalışmaya zorlanırsa, yaralanma riski artar.
- Makineyi aşırı zorlamayın ve ağır işler yapmak için ufak bir makine kullanmayın; uygun bir makinenin kullanımı, tehlike risklerini azaltır ve iş kalitesini yükseltir.

2.4 BAKIM, DEPOLAMA VE NAKLİYE

Makine güvenliğini ve yüksek performans seviyelerini korumak için, düzenli bakım ve doğru depolama sağlayın.

⚠ Asla makineyi aşınmış veya hasar görmüş parçalar ile kullanmayın. Arızalı veya aşınmış parçalar her zaman değiştirilmelidir ve asla onarılmamalıdır. Yalnızca orijinal parçaları kullanın; orijinal olmayan veya yanlış monte edilen parçaların kullanılması, makinenin güvenliğini etkiler ve dolayısıyla kazalara veya yaralanmalara neden olur ve Üreticinin her türlü yükümlülük ve sorumluluğunu kaldırır.

Bakım

- Yangın riskini azaltmak için, yağ ve/veya yakıt sızıntıları olup olmadığını düzenli olarak kontrol edin.
- Makinenin ayar işlemleri esnasında, parmakların hareketli kesim düzeni ve makinenin sabit kısımları arasında sıkışıp kalmasını önlemeye dikkat edin.

Depolama

- Deposunda yakıt varken, makineyi; yakıt buharlarının çıplak aleve, kıvılcıma veya

kuvvetli bir ısı kaynağına ulaşabileceği bir alanda saklamayın.

- Yangın risklerini azaltmak için, kalıntı içeren kapları oda içerisinde bırakmayın.

2.5 ÇEVRENİN KORUNMASI

Çevrenin korunması; medeni ortak yaşamın ve içinde yaşadığımız çevrenin yararına olacak şekilde, makine kullanımı açısından önemli ve en üst düzey önceliğe sahip olmalıdır.

- Çevreye rahatsızlık vermekten kaçının. Bu makineyi sadece günün makul saatleri içerisinde kullanın (gürültünün rahatsızlık verebileceği, sabahın erken veya akşamın geç saatlerinde kullanmayın).
- Ambalajların, yağın, yakıtların, filtrelerin, hasarlı parçaların veya çevreye etkide bulunabilecek başka herhangi bir elemanın atılması konusunda geçerli olan yerel yönetmeliklere titizlikle bağlı kalın; bu atıklar, normal atıklarla birlikte atılmamalı, ayrılarak malzemelerin geri dönüşümünü yapan toplama merkezlerine götürülmelidir.
- Atık malzemelerin bertarafı için yerel düzenlemelere uyun.
- Makine hizmetten alındığında, doğaya atmayın; yürürlükteki yerel düzenlemelere uygun olarak bir atık döküm tesisine götürün.

3. MAKİNE HAKKINDA

3.1 MAKİNE AÇIKLAMASI VE AMAÇLANAN KULLANIMI

Bu makine bir bahçıvanlık ekipmanıdır ve özellikle termik motorlu portatif çalı/kenar biçme makinesi hobi amaçlı kullanım için tasarlanmıştır.

Makine temel olarak, bir boru içerisine eklenmiş bir tahrik mili ve bir açılı aktarma birimi aracılığıyla çeşitli işlevleri gerçekleştirmek için çeşitli şekillerde yapılandırılan bir kesim düzenini tahrik eden bir motordan meydana gelir.

Operatör bir kemer yardımı ile makineyi taşıyabilir ve kesim cihazından daima güvenlik mesafesinde durarak ana kumandaları işletebilir.

3.1.1 Öngörülen kullanım

Bu makine aşağıdaki amaçlar için tasarlanmış ve üretilmiştir:

- Misinalı kesme kafasının içine kapatılmış naylon misinayla otların ve odunsu olmayan bitkilerin kesimi;

- Metal veya plastik bıçakların yardımı ile maksimum 2 cm çaplı uzun otların, kuru dalların, ufak dalların ve odunsu çalıların kesimi;
- tahta parçalarının kesilmesi ve küçük ağaçların kesilerek devrilmesi (izin verilirse, yalnızca testere bıçağı ile);
- yalnızca tek bir operatör tarafından kullanılır.

3.1.2 Uygunsuz kullanım

Yukarıdaki hususlara uymayan başka her türlü kullanım tehlikeli olabilir ve insanlara ve/veya eşyalara zarar verebilir. Uygunsuz kullanıma örnekler, aşağıdakileri içerebilir ancak yalnızca bunlarla sınırlı değildir:

- makinenin süpürme amaçlı kullanımı;
- Çitlerin düzenlenmesi veya kesim cihazının zemin hizasında kullanılmadığı diğer işler;
- Ağaç budama;
- Kesim cihazı takılı makinenin operatörün bel hizasının üzerinde kullanılması;
- Makinenin bitki sınıfına girmeyen nesnelere kesmek için kullanılması;
- "Teknik Veriler" tablosunda sıralananlardan farklı kesim cihazlarının kullanılması. Ciddi yaralanma veya yaralanmalar riski;
- makinenin birden fazla kişi tarafından kullanılması.

ÖNEMLİ Makinenin uygunsuz kullanımı, garantiyi geçersiz kılacak ve Üreticinin her türlü sorumluluğunu kaldırarak, her türlü hasar sorumluluğunu veya kullanıcının kendisinin veya üçüncü şahısların yaralanmasıyla ilgili sorumlulukları kullanıcıya yükler.

3.2 GÜVENLİK İŞARETLERİ

Makinenin üzerinde çeşitli semboller (Şek. 2) bulunur. İşlevleri, operatöre gerekli özen ve dikkat göstererek doğru kullanma kurallarını hatırlatmaktadır.

Sembollerin anlamları:



UYARI! TEHLİKE! Bu makine, doğru şekilde kullanılmadığı takdirde, kullanıcı ve diğer kişiler için tehlikeli olabilir.



UYARI! Bu makineyi kullanmadan önce kullanım kılavuzunu okuyun.



Makine operatörü, makinenin normal şartlarda sürekli günlük kullanımı halinde 85 dB (A) değerine eşit veya daha fazla gürültü seviyesine maruz kalabileceği hakkında uyarılır. İşitme koruması, gözlük ve baret kullanın.



Koruyucu eldivenler ve ayakkabı kullanın!



SEKME TEHLİKESİ! Makinenin kullanımı esnasında insanları veya bütün ev hayvanlarını en az 15 m uzaklaştırın!



Kesim düzeninin maksimum hızı.



Yuvarlak testere bıçakları kullanmayın. **Tehlike: Bu amaçla tasarlanmamış modellerde yuvarlak testere bıçaklarının kullanımı, kullanıcıyı çok ciddi ve hatta ölümlere sonuçlanabilen yaralanma tehlikesine maruz bırakır.**



UYARI! Benzin yanıcıdır. Yakıt doldurmadan önce motoru en az 2 dakika soğumaya bırakın.



Bıçağın geri tepme kuvvetine dikkat edin.



UYARI! - Sıcak yüzeylerden uzak durun.

ÖNEMLİ Yırtılmış veya okunamaz hale gelmiş yapışkanlı etiketlerin değiştirilmesi gerekir. Yedek etiketleri bir Yetkili Servis Merkezinden sipariş edin.

3.3 ÜRÜN BELİRLEME ETİKETİ

Ürün tanıtım etiketinde aşağıdaki veriler yer alır (Şek. 1):

1. Ses gücü seviyesi
2. Uygunluk etiketi
3. İmalat Ayı / Yılı
4. Makine tipi
5. Seri numarası
6. İmalatçının adı ve adresi
7. Ürün kodu

Makinenin tanıtım bilgilerini, kapak sayfasının arkasındaki etikette yer alan özel alana yazın.

ÖNEMLİ Yetkili Servis Merkezi ile her bağlantı kurduğunuzda ürün tanıtım etiketinde bulunan bilgileri kullanın.

ÖNEMLİ Uygunluk Beyanının bir örneği, bu kılavuzun son sayfalarında bulunmaktadır.

3.4 ANA BİLEŞENLER

Bu makine, işlevleri belirtilen aşağıdaki bileşenlerden oluşur (Şek. 1):

- A. Motor:** aktarma borusu ve açılı aktarma birimi ile kesim düzenine hareket sağlar.
- B. Aktarma borusu:** Boru, açılı aktarma birimine dönme hareketini ileten tahrik milini içerir.
 1. Sert aktarma borusu
 2. Esnek aktarma borusu
- C. Açılı aktarma birimi:** aktarma borusunun, hareketi kesim cihazına ileten son parçasıdır.
- D. Kesim Cihazı:** bitkileri kesmek için tasarlanmış elemandır
 - 1. Misinalı kesme kafası:** Naylon misinalı kesim cihazıdır.
 - 2. 3 noktalı, 4 noktalı ve 8 noktalı bıçaklar:** metal diskli kesim düzeni.
 - 3. Testere bıçağı** (izin verilirse): çevresi kesici dişlerle çevrili yuvarlak metal diskli kesim düzeni.
- E. Kesim cihazı siperi:** Bir emniyet cihazıdır ve kesim cihazı tarafından toplanmış olası nesnelerin makineden uzağa fırlatılmasını engeller.
 1. Misinalı kesme kafası
 2. Testere bıçağı (izin verilirse)

F. Ön tutamak: Yarım daire şeklindedir, makinenin yönetilmesine olanak tanır ve bacak koruması burada bulunur.

G. Arka kabza: makinenin yönetilmesine olanak tanır ve üzerinde açma/kapama/gaz ana kontrol düğmeleri bulunur.

H. Bacak koruması: Kullanım sırasında kesim cihazıyla kazara teması önlemeye yarayan bir güvenlik korumasıdır.

I. Tutma çubuğu: boruya doğru enine şekilde ve asimetrik olarak yerleştirilmiş, "öküz boynuzu" şeklindeki tutma çubuğu; makineyi kontrol etmek için kullanılır ve sağ tarafında ana açma/kapama/hızlandırma kumanda düğmeleri ile donatılmıştır.

J. Ekran: makinenin çalışması ve bakımı ile ilgili bilgiler gösterilir.

K. Bağlantı noktası (kemer için): Makinenin kemere takılacağı yerdir.

L. Kemer: omuzlardan geçerek, çalışma sırasında makinenin ağırlığının desteklenmesine yardımcı olan, kumaş kayıştan oluşan bir aparatır.

1. tek kayışlı
2. çift kayışlı
3. batarya sırt çantalı

M. Bıçak koruması (makinenin nakliyesi ve taşınması için): ağır yaralanmalara neden olabilecek şekilde kesim cihazıyla kazara temasa karşı koruma sağlar.

4. MONTAJ

ÖNEMLİ Uyulacak güvenlik kuralları için bkz. böl. 2. Ciddi riskler veya tehlikelerle karşılaşmamak için bu talimatlara titizlikle uyun.

Depolama ve nakliye amaçlarıyla, makinenin bazı bileşenleri fabrikada takılmamıştır ve ambalaj çıkarıldıktan sonra monte edilmek zorundadır. Aşağıdaki talimatları izleyin.

⚠ Ambalajın açılması ve montajın tamamlanması düz ve sağlam bir yüzey üzerinde ve ilgili işlemler için yeterli bir alanda gerçekleştirilmelidir ve daima uygun aletler kullanılmalıdır. "MONTAJ" bölümünde verilen tüm talimatlar gerçekleştirilinceye kadar makineyi kullanmayın.

4.1 MONTAJ BİLEŞENLERİ

Ambalaj, montaj bileşenlerini içerir.

4.1.1 Ambalajdan çıkarma

1. Ambalajı, bileşenleri kaybetmemeye dikkat ederek, özenle açın
2. Kutunun içine bulunan, bu kılavuzun da yer aldığı belgelere başvurun.
3. Monte edilmemiş tüm parçaları kutudan çıkarın.
4. Kesme-biçme makinesini kutudan kaydırarak çıkarın.
5. Kutuyu ve ambalajları bulunduğunuz yerdeki yönetmeliklere uygun şekilde bertaraf edin.

4.2 TUTAMAK MONTAJI

4.2.1 Ön kabzanın takılması - Tip I

1. Aktarma borusu üzerinde bulunan deliklerden birine pimi takarak (Şek. 3.A.1), kapağı yerleştirin (Şek. 3.A).
2. Vidaları kullanarak (Şek. 3.C) bacak koruma bariyeriyle birlikte komple ön tutamağı takın Şek. 3.B, iki adet titreşim önleyici yarım kapağı yerinden oynatmamaya dikkat edin (Şek.3.D).
3. Vidaları tamamen sıkıştırın (Şek. 3.C).

4.2.2 Ön kabzanın takılması - Tip II

1. Aktarma borusu üzerinde bulunan deliklerden birine pimi takarak (Şek. 4.A.1), kapağı yerleştirin (Şek. 4.A).
2. Ön kabzayı (Şek. 4.B) vidalar ile (Şek. 4.C) takın.
3. Vidaları (Şek. 4.C) iyice sıkıştırın.

4.2.3 Tutma çubuğunun takılması - Tip III

1. Orta düğmeyi çözün (Şek. 5.A) ve başlığı sökün (Şek. 5.B).
2. Tutma çubuğunu takın (Şek. 5.C), kumandaların sağda olduğundan emin olun.
3. Tutma çubuğunu en rahat çalışma konumuna getirin ve başlık (Şek. 5.B) ile düğmeyi kullanarak kilitleyin (Şek. 5.A).
4. Kablo kılıfını (Şek. 5.D) uygun kablo kelepçesiyle tutturun (Şek. 5.E).

NOT *Depolama amacıyla tutma çubuğunu döndürüp boyutlarını küçültmek için düğmeyi gevşetin (Şek. 5.A).*

4.2.4 Tutma çubuğunun takılması - Tip IV

1. Aktarma borusu üzerinde bulunan deliklerden birine pimi takarak (Şek. 6.A.1), kapağı yerleştirin (Şek. 6.A).
2. Tutma çubuğunu takın (Şek. 6.B), kumandaların sağda olduğundan emin olun.
3. Tutma çubuğunu en rahat çalışma konumuna getirin ve vidaları (Şek. 6.C) kullanarak kilitleyin.

4.2.5 Tutma çubuğunun takılması - Tip V

1. Tutma çubuğunu (Şek. 7.A) aktarma borusundaki yuvasına (Şek. 7.B) takarak, kumandalarını sağda olduğundan emin olun.
2. Düğmeyi (Şek. 7 C) tutma çubuğu (Şek. 7 A) üzerinde sıkıştırın ve kilitleyin.

4.3 KESİM DÜZENİNİN VE ÖZEL KORUMANIN SEÇİLMESİ

⚠ Her kesim cihazına Teknik Veriler tablosundaki aşağıdaki talimatlarla belirtildiği gibi özel bir koruma takılmalıdır.

Bu genel talimatlara göre yapılacak işe en uygun kesim cihazını seçin:

- **Misinalı kesme kafası**, çitler, duvarlar, temeller, kaldırımlar yakınındaki, ağaçlar etrafındaki vb. uzun otları ve odunsu olmayan bitkileri giderebilir veya bahçenin belli bir alanını tamamen temizleyebilir;

- **3-noktalı, 4-noktalı ve 8-noktalı bıçaklar**, çapı 2 cm'ye kadar olan çallıların ve küçük ağaççıkların kesilmesi için uygundur;

- **testere bıçağı (izin verilirse)**, tahta parçalarının kesilmesi ve küçük ağaçların kesilerek devrilmesi için kullanılır.

ÖNEMLİ Kesim düzenini değiştirmeniz gerektiğinde, tüm elemanlarını demonte edin.

4.4 SİPERİN KESİM CİHAZINA TAKILMASI

⚠ *Koruyucu eldiven takın.*

4.4.1 Kesim düzeni korumasının takılması (misinalı kesme kafası, 3-noktalı, 4-noktalı ve 8-noktalı bıçak) - Tip I

1. Vidaları sökün (Şek. 8.A).
2. Korumayı (Şek. 8.C) aktarma birimi üzerindeki deliklerle aynı hizada yerleştirin (Şek. 8.B).
3. Korumayı (Şek. 8.A), vidaları tamamen sıkarak (Şek. 8.C) sabitleyin.

NOT Kesim düzeni koruması (Şek. 8.E) aşağıdaki sembole sahiptir:

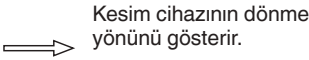

4.4.2 Kesim düzeni korumasının takılması (misinalı kesme kafası, 3-noktalı, 4-noktalı ve 8-noktalı bıçak) - Tip II

ÖNEMLİ Bu koruyucuyu her kullandığınızda, aktarma boru plakasının (Şek. 9.B, Şek. 9.E) takılı olduğundan emin olun.

1. Vidaları sökün (Şek. 9.A).
2. Korumayı (Şek. 9.C) aktarma birimi üzerindeki deliklerle aynı hizada yerleştirin (Şek. 9.B).
3. Korumayı (Şek. 9.A), vidaları tamamen sıkarak (Şek. 9.C) sabitleyin.

NOT Kesim düzeni koruması (Şek. 9.E) aşağıdaki sembole sahiptir:

Kesim cihazının dönme yönünü gösterir.



4.4.3 Kesim düzeneği korumasının takılması (misinalı kesme kafası) - Tip III

1. Koruma kapağını (Şek. 10.A) çubuğun alt kısmının ucundan (Şek. 10.B) çıkarın.
2. Birlikte verilen vidaları (Şek. 10.E) kullanarak korumayı (Şek. 10.C) desteğe (Şek. 10.D) sabitleyin.

NOT Kesim düzeni koruması (Şek. 10.C) aşağıdaki sembole sahiptir:

Kesim cihazının dönme yönünü gösterir.



4.4.4 Kesim düzeni korumasının monte edilmesi (izin verilirse, testere bıçağı)

⚠ *Bu koruma, diğer kesim düzenleri için kullanılmamalıdır.*

1. Diğer kesim düzenleri için kullanılan korumaları çıkarın.
2. Korumayı (Şek. 11.B), aktarma birimi üzerindeki deliklerle aynı hizada yerleştirin (Şek. 11.A).
3. Korumayı (Şek. 11.A), vidaları tamamen sıkarak (Şek. 11.C) sabitleyin.

4.5 KESİM DÜZENİNİN TAKILMASI VE SÖKÜLMESİ

⚠ *Koruyucu eldiven takın.*

4.5.1 Misinalı kesme kafasının montajı - Tip I

1. İç kilit halkasını (Şek.12.A) mil üzerine gösterilen yönde takarak, olukların açılı aktarma birimi üzerindekiyle tamamen eşleştirdikten emin olun (Şek. 12.B).
2. Temin edilen anahtarı (Şek. 12.C) açılı aktarma birimi üzerindeki uygun deliğe (Şek. 12.D) takın ve yerleşip dönüşü engelleyene kadar anahtarı (Şek. 12.C) itmek suretiyle kilit halkasını elle döndürün.
3. Misinalı kesme kafasını (Şek. 12.F) takarak saat yönünün tersi yönde döndürün.

4. Dönüşü serbest bırakmak için anahtarı (Res. 12.C) çıkarın.

ÖNEMLİ Misinalı kafayı kullanırken, koruma (Şek. 12.E) her zaman misina kesme bıçağına takılmalıdır (Şek. 32.A).

4.5.2 Misinalı kesme kafasının sökülmesi - Tip I

1. Temin edilen anahtarı (Şek. 12.C) açılı aktarma birimi üzerindeki uygun deliğe (Şek. 12.D) takın ve yerleşip dönüşü engelleyene kadar anahtarı (Şek. 12.C) itmek suretiyle kilit halkasını elle döndürün.
2. Misinalı kesme kafasını (Şek. 12.F) saat yönünde döndürerek sökün.

4.5.3 Misinalı kesme kafasının montajı - Tip II

1. Uygun bir anahtarla, milin dönüşünü engelleyin (Şek. 12.G).
2. Saat yönünde çevirerek, misinalı kesme kafasını (Şek. 12.H) takın.

4.5.4 Misinalı kesme kafasının sökülmesi - Tip II

1. Uygun bir anahtarla, milin dönüşünü engelleyin (Şek. 12.G).
2. Misinalı kesme kafasını (Şek. 12.H) saat yönünün tersine döndürerek sökün.

4.5.5 3-noktalı, 4-noktalı ve 8-noktalı bıçağın ve testere bıçağının (izin verilirse) montajı

 **Korumayı bıçağa uygulayın.**

1. İç kilit halkasını (Şek. 13.A, Şek. 14.A) mil üzerine gösterilen yönde takarak, olukların açılı aktarma birimi (Şek. 13.B, Şek. 14.B) üzerindikilerle tamamen eşleştiğinden emin olun.
2. Bıçağı (Şek. 13.C, Şek. 14.C) ve dış kilit halkasını (Şek. 13.D, Şek. 14.D) düz taraf bıçağa bakacak şekilde takın.
3. Temin edilen anahtarı (Şek. 13.E, Şek. 14.E) aktarma birimi üzerindeki özel deliğe takın, bıçağı elle döndürün (Şek. 13.C, Şek. 14.C) ve anahtarı (Şek. 13.E, Şek. 14.E) açılı aktarma birimindeki deliğe yerleşip (Şek. 13.B, Şek. 14.B) dönüşü engelleyene kadar itin.
4. Çukur hazneyi (Şek. 13.F, Şek. 14.F) takın ve somunu (Şek. 13.G, Şek. 14.G) saat yönünün tersi yönde tamamen sıkıştırın (25 Nm).
5. Dönüşü serbest bırakmak için anahtarı (Şek. 13.E, Şek. 14.E) çıkarın.

4.5.6 3-noktalı, 4-noktalı ve 8-noktalı bıçağın ve testere bıçağının (izin verilirse) sökülmesi

 **Korumayı bıçağa uygulayın.**

1. Temin edilen anahtarı (Şek. 13.E, Şek. 14.E) özel deliğe takın, bıçağı elle döndürün (Şek. 13.C, Şek. 14.C) ve anahtarı (Şek. 13.E, Şek. 14.E) açılı aktarma birimindeki deliğe yerleşip (Şek. 13.B, Şek. 14.B) dönüşü engelleyene kadar itin.
2. Somunu (Şek. 13.G, Şek. 14.G) saat yönünde döndürerek çözün ve çukur hazneyi (Şek. 13.F, Şek. 14.F) sökün.
3. Dış kilit halkasını (Şek. 13.D, Şek. 14.D) sökün; ardından bıçağı (Şek. 13.C, Şek. 14.C) ve iç kilit halkasını (Şek. 13.A, Şek. 14) sökün. A).

4.6 AKTARMA BORUSUNUN MONTAJI (AYRILABİLİR ÇUBUKLU MODELLER)

1. Durdurma pimini sökün (Şek. 15.A) ve çubuğun alt kısmını (Şek. 15.B) durdurma piminden (Şek. 15.A) "tık" sesi duyana kadar çubuk deliğinin (Şek. 15.C) içerisine itin. Alt parçayı (Şek. 15.B) her iki yönde hafifçe döndürerek takma işlemi kolaylaştırılabilir; tamamen yerleştirildiği, tamamen geri çekilmesi gereken pim (Şek. 15.A) ile fark edilebilir.
2. Yerleştirme işlemi tamamlandığında, düğmeyi (Şek. 15.D) tamamen sıkın.

4.7 ESNEK AKTARMA BORUSUNUN MONTAJI

1. Birbirinden farklı olmasına dikkat ederek, esnek aktarma borusunun (Şek. 16.B) iki ucundan koruyucu kapakları (Şek. 16.A) çıkarın.
2. Koruyucu kapağı (Şek.17.A) arka tutamaktaki (Şek.17.C) çıkıntılı borudan (Şek.17.B) çıkarın
3. Yivli ucu (Şek.17.D) arka tutamaktaki (Şek.17.C) çıkıntılı boruya (Şek.17.B) yerleştirin ve kilitli kalmasını sağlayarak, vida ile sabitleyin (Şek.17.E).
4. Pime (Şek.18.A) basın ve hortumu (Şek.18.B) güç birimin yuvasına (Şek.18.C) yerleştirin.
5. Borunun ucunu kilitlemek için pimi (Şek.18.A) serbest bırakın (Şek.18.B).
6. Kauçuk korumayı çıkarın (Şek.18.D) ve içindeki kabloları geçirin (Şek.18.E).
7. Bir tornavida kullanarak, gaz kablosu koruma cihazını (Şek.18.F) açın.

8. Kabloları (Şek.18.G) ve (Şek.18.H) bağlayın.
9. Koruma cihazını tekrar kapatın (Şek.18.F).
10. Konektörleri (Şek.18.I ve Şek.18.L) bağlayın.
11. Kauçuk korumayı geri yerleştirin (Şek.18.D).

5. KUMANDALAR

5.1 MOTOR ÇALIŞTIRMA / DURDURMA ANAHTARI

Motoru çalıştırmak ve durdurmak için kullanılır. Anahtarın iki konumu mevcuttur (Şek. 19.A):



DURDURMA - motor durur ve çalıştırılmaz.



ÇALIŞTIRMA - motor çalıştırılabilir ve makine kullanılabilir.

5.2 GAZ KONTROL KOLU

Kesim düzeninin hızını ayarlamak için kullanılır.

Gaz kontrol düğmesi (Şek. 19.B) yalnızca, gaz emniyet düğmesine aynı anda basılır ise çalıştırılabilir (Şek. 19.C).

Doğru çalışma hızı, gaz kontrol düğmesi (Şek. 19.B) hareket mesafesinin sonuna kadar kullanılarak ayarlanır.

5.3 GAZ EMNİYET KOLU

Gaz emniyet kolu (Şek. 19.C) gaz kontrol kolunun (Şek. 19.B) kullanılmasına olanak tanır.

5.4 MANUEL ÇALIŞTIRMA KOLU

Motorun elle çalıştırılmasını sağlar (Şek. 19.I).

5.5 JİKLE KONTROL KOLU (VARSA)

Motoru soğuk çalıştırmak için kullanılır. Kumandada iki konum bulunmaktadır (Şek. 19.E):



Konum A - Jikle devre dışıdır (normal çalışma ve motoru sıcak çalıştırma).



Jikle B - Jikle devrededir (motoru soğuk çalıştırmak için).

5.6 ÖN KONTROL DÜĞMESİ



Karbüratöre yakıt enjektöre edilip motorun çalışmasını kolaylaştırmak için kauçuk ön kontrol düğmesine basın (Şek. 19.F).

5.7 EKРАН (VARSA)

Ekran (Şek. 19.J), makinenin çalışması ve bakımı ile ilgili bilgileri gösterir.

RPM Takometre.

Ekran üzerindeki rakamlar, motor devrini gösterir.



Süre ölçer.

Ekran üzerindeki rakamlar, makinenin çalışma saatini (S) ve dakikasını (D) gösterir.

MAINTENANCE Bakım.

Simge ✓, herhangi bir bakım gerekli olmadığını belirtir.

Saatlik bakım eşiği geçildiğinde,



simge ✗, yanıp sönmeye başlar. İşlem sıklığı ve tipi, "Bakım tablosunda" özetlenmiştir (bkz. böl. 13). Yanıp sönmeye 1 saat süreyle devam eder.

6. MAKİNENİN KULLANIMI

ÖNEMLİ Uyulacak güvenlik kuralları için bkz. böl. 2. Ciddi riskler veya tehlikelerle karşılaşmamak için bu talimatlara titizlikle uyun.

ÖNEMLİ *Makine, içerisinde yakıt olmadan temin edilir.*

6.1 ÖN İŞLEMLER

Makineyi kullanmadan önce:

1. Makineyi yatay konuma getirin ve yere iyice oturmasını sağlayın;
2. Yapılacak işe en uygun kesim cihazını seçin (par. 4.3);
3. yakıt doldurun. Yakıt karışımının hazırlanmasına ilişkin bilgiler, yöntemler ve yakıt takviyesine ilişkin tedbirler için, bkz. bölüm 7.2 ve 7.3;
4. kemeri doğru şekilde takın (bkz. bölüm 6.1.1).

6.1.1 Kemerin kullanılması

Kayışlar, operatörün boyuna ve yapısına göre ayarlanmalıdır.

• Tek kayışlı modeller

Makine mekanizmaya sabitlenmeden önce kemer takılmalıdır.

Kayış (Şek. 20.A) sol omzun üzerinden geçerek, sağ tarafa doğru devam etmelidir.

Kayış, aşağıdakilerle birlikte takılmalıdır:

- destek (Şek. 20.A.1), makinenin yaylı kancası (Şek.20.A.2). ve hızlı serbest bırakma tokası (Şek. 20.A.3) sağ tarafta.

• Çift kayışlı modeller

Makine mekanizmaya sabitlenmeden önce kemer takılmalıdır.

Kayış (Şek. 20.B), aşağıdakilerle birlikte takılmalıdır:

- destek (Şek. 20.B.1), makinenin karabina kancası (Şek. 20.B.2) ve sağ taraftaki hızlı serbest bırakma (Şek. 20.B.3) tokası;
- hızlı serbest bırakma tokası (Şek. 20.B.4) önde;
- çapraz kayış operatörün sırtında (Şek. 20.B.6);
- tokalar doğru şekilde takılmış (Şek. 20.B.5).

Kayışlar, yükü omuzlar üzerinde eşit dağıtacak şekilde sıkılmalıdır.

ÖNEMLİ *Tehlike durumunda, hızlı serbest bırakma mekanizmasını kullanarak makineyi çıkarın (Şek. 20.B.3).*

• Batarya sırt çantalı modeller

Bataryalı sırt çantası, makine açıldıktan sonra takılmalıdır.

Bataryalı sırt çantası (Şek. 20.C), aşağıdaki şekilde takılmalıdır:

- omuz askıları operatörün omuzlarında (Şek. 20.C.1);
- tokalar doğru şekilde takılmış (Şek. 20.C.2).
- makinenin karabina kancası sağ tarafta (Şek. 20.C.3);
- hızlı serbest bırakma tokası (Şek. 20.C.4) önde;

Kayışlar, yükü omuzlar üzerinde eşit dağıtacak şekilde sıkılmalıdır.

ÖNEMLİ *Tehlike durumunda, hızlı serbest bırakma mekanizmasını kullanarak kemeri çıkarın (Şek. 20.C.4).*

6.2 GÜVENLİK KONTROLLERİ

Aşağıdaki güvenlik kontrollerini yapın ve elde ettiğiniz sonuçların tablolarla belirtilenlere uygun olduğundan emin olun.

⚠ Kullanmadan önce güvenlik kontrollerini daima yapın.

6.2.1 Genel kontrol

Amaç	Sonuç
Tutamaklar (Şek. 1.F, Şek. 1.G, Şek. 1.I)	Temiz, kuru, makineye doğru şekilde ve iyice sabitlenmiş.
Kesim cihazı siperi. (Şek. 1.E.1, Şek. 1.E.2)	Kullanılan kesim düzeni için uygun, makineye doğru şekilde ve sıkıca sabitlenmiş, aşınmamış/bozulmamış veya hasar görmemiş.
Kemer bağlantı noktası (Şek. 1.K)	Doğru yerleştirilmiş
Hızlı serbest bırakma tokası (Şek. 20.A.3, Şek. 20.B.3, Şek. 20.C.4)	Verimli. Tehlike durumunda makinenin hızlı şekilde serbest bırakılmasını sağlar.
Makine ve kesim cihazı üzerindeki vidalar	İyice sıkıştırılmış (gevşek değil)
Kesim cihazı (Şek. 1.D.1, Şek. 1.D.2, Şek. 1.D.3)	Hasar görmemiş veya aşınmamış.
Metal bıçak (monte edilmişse) (Şek. 1.D.2, Şek. 1.D.3)	İyi bir şekilde bilenmiş
Hava filtresi (Şek. 29.C)	Temiz

Elektrik kabloları ve buji kablosu	Kıvılcımları önleyecek şekilde iyi durumda.
Buji başlığı (Şek. 19.H)	İyi durumda ve bujiye doğru şekilde takılmış

6.2.2 Makine çalıştırma testi

İşlem	Sonuç
Makineyi çalıştırın (bölüm 6.3);	Kesim cihazı (Şek. 1.D.1, Şek. 1.D.2, Şek. 1.D.3) motor rölantideyken hareket etmemelidir.
Gaz kontrol düğmesini (Şek. 19.B) ve gaz emniyet düğmesini (Şek. 19.C) aynı anda etkinleştirin.	Zorlamadan serbestçe dönebilmeleri gereklidir.
Gaz kontrol düğmesini (Şek. 19.B) ve gaz emniyet düğmesini (Şek. 19.C) serbest bırakın	Düğmeler otomatik olarak ve hızlı bir şekilde nötr konuma dönmeli ve motor da rölanti hızına dönmelidir.
Gaz kontrol düğmesine basın (Şek. 19.B)	Gaz düğmesi kilittir kalır (Şek. 19.B).
Motor çalıştırma/ durdurma anahtarını çalıştırın (Şek. 19.A)	Anahtar, bir konumdan diğerine kolayca geçmelidir.

⚠ Elde ettiğiniz sonuçların biri bile aşağıdaki tablolarda verilen talimatlara uygun değilse, makineyi kullanmak mümkün değildir! Makineyi gereken kontrollerin yapılması ve onarılması için bir servis merkezine gönderin.

6.3 ÇALIŞTIRMA

Motoru çalıştırmadan önce:

1. makineyi, zemin üzerinde sabit bir konuma getirin;
2. kesim düzeni korumasını sökün (Şek. 1.M) (kullanılıyorsa);
3. bıçağın (Şek. 1.D.2, Şek. 1.D.3) (kullanılıyorsa) zemine veya diğer nesnelere temas etmediğinden emin olun..

6.3.1 Soğuk başlatma

⚠ "Soğuk" başlatma, motorun kapatılmasından veya yakıt ikmalinden en az 5 dakika sonra gerçekleştirilen başlatma anlamına gelir.

ÖNEMLİ Deformasyonu önlemek için, çalıştırma sırasında aktarma borusu eller ya da dizler için bir destek olarak kullanılmamalıdır.

ÖNEMLİ Kırılmayı önlemek için, ipi tüm uzunluğu boyunca çekmeyin, kılavuz deliğın kenarında kaydırmayın ve kontrolsüz bir şekilde geri sarılmasını önlemek için düğmeyi kademeli şekilde serbest bırakın

1. Anahtarın (Şek.19.A) "I" konumunda olduğundan emin olun.
2. **yalnızca jikleli modeller için:** Kolu "B" konumuna (Şek. 19.E) getirerek, jikleli devreye alın.
3. Karbüratör ateşlemesini kolaylaştırmak için ön kontrol düğmesine (Şek. 19.F) 10 kez basın. Düğmeye basarken, parmağınızın deliği kapattığından emin olun.
4. Çalıştırırken kontrolünü kaybetmemek için, bir eliniz tahrik ünitesinin üzerinde olacak şekilde makineyi zemin üzerinde sabit şekilde tutun (Şek. 21).
5. Belirli bir direnç hissedene kadar çalıştırma kolunu yavaşça 10-15 cm çekin ve ardından ilk yanma sesini duyana kadar birkaç kez daha çekin.
6. **yalnızca jikleli modeller için:** Kolu "A" konumuna (Şek. 19.E) getirerek, jikleli devre dışı bırakın.
7. Motor uygun şekilde çalışana kadar çalıştırma kolunu yeniden çekin.
8. Gaz düğmesine kısa süre basın (Şek. 19.B) ve motoru rölantiye ayarlayın.
9. Makineyi kullanmadan önce motorun en az 1 dakika boyunca rölantide çalışmasını sağlayın.

ÖNEMLİ İpli çalıştırma kolu arka arkaya kullanılırsa, motor boğulabilir ve çalıştırmak zorlaşabilir.

Motor bu şekilde ambale olursa, bölüm 14'e bakın.

6.3.2 Sıcak başlatma

Sıcak başlatma için (motoru durdurduktan hemen sonra), bir önceki prosedürün 1 - 2 - 3 - 4 - 6 - 7 adımlarını takip edin.

6.4 KULLANIM

NOT Herhangi bir işleme ilk kez başlamadan önce, makine konusunda bilgi sahibi olun, en uygun kesim tekniklerini tanıyın, kemeri doğru bir şekilde taktığınızdan emin olun, makineyi sıkıca kavrayın ve işin gerektirdiği hareketleri yapın.

Makineyle çalışmak için aşağıda açıklanan şekilde hareket edin:

- Makineyi daima doğru şekilde üzerinize astığınız kemere takın (par. 6.1.1)
- çalışma esnasında, güç ünitesi vücudun sağ yanında ve kesim ünitesi kemer hizasının altında tutularak makine daima iki elle sıkı kavranmalıdır.

6.4.1 Çalışma teknikleri

6.4.1.a Misinalı kesme kafası

⚠ SADECE naylon misina kullanın. Metal tellerin, plastik kaplanmış metal tellerin ve/veya kafaya uygun olmayan tellerin kullanımı, ciddi yaralara ve yaralanmalara neden olabilir.

⚠ Makineyi, misinalı kesme kafasını eğerek süpürmek için kullanmayın. Motor, nesnelere ve küçük taşları 15 metre ya da daha uzağa fırlatarak eşyalarda hasara ve insanlarda yaralanmaya neden olabilecek kadar güçlüdür.

a. Kesim hareketi (Biçme)

İşlem esnasında misinalı kesme kafasını eğmeden, geleneksel orağa benzer bir yay hareketi ile düzenli bir gidişle işe başlayın (Şek. 22).

Önce misinalı kesme kafası ile toprak arasındaki mesafeyi sabit tutarak eşit bir kesim yüksekliği elde etmek için öncelikle küçük bir alanda doğru yükseklikte kesmeyi deneyin.

Daha zor kesimler için, misinalı kesme kafasını yaklaşık 30° sola eğmek yararlı olabilir.

⚠ Kişilere, hayvanlara zarar verebilecek veya tehlikeli olabilecek nesne fırlatmasını neden olma ihtimali mevcut ise, bu şekilde çalışmayın.

b. Hassas kesim (Bitirme)

Kesim cihazını operatörden daima uzak tutarak, misinalı kesme kafasının alt kısmı toprağa değmeyecek ve kesim hattı istenen noktada bulunacak şekilde makineyi hafif eğimli tutun.

c. Çitlerin / temellerin yakınında kesim

Misinalı kesme kafasını, şiddetli çarpırtmadan, çitlere, kazıklara, kayalara, duvarlara vb. yavaşça yaklaşırın (Şek. 23).

Misina sert bir engele çarparsa kopabilir veya aşınabilir; bir çite takılı kalırsa aniden kesilebilir. Her halükarda kaldırımlar, temeller, duvarlar vb. etrafında kesim, misinanın normale göre daha fazla aşınmasına eden olabilir.

d. Ağaçlar etrafında kesim

Ağacın etrafında soldan sağa doğru yürüyün, misina ağaca çarpmayacak şekilde ve misinalı kesme kafasını ileri doğru hafif eğik tutarak kütüğe yaklaşın (Şek. 24).

Naylon misinanın ufak çalılar kesebileceğine veya bunlara zarar verebileceğine ve misinanın çalılarını veya yumuşak kabuklu ağaçların kütüğüne çarpmasının bitkiye ciddi şekilde hasar verebileceğine dikkat edin.

6.4.1.b 3 noktalı, 4 noktalı ve 8 noktalı bıçaklar

Kesmeye yeşillik kısmından başlayarak, dalları kesmek ve küçük parçalara ayırmak için hareketli bıçakla aşağıya doğru inin (Şek. 25).

6.4.1.c Testere bıçağı (izin verilirse)

⚠ İzin verildiği durumlarda, testere bıçağı her zaman özel koruması takılı şekilde kullanılmalıdır (bölüm 4.4.2). Geri tepme riskini azaltmak için, bıçak her zaman iyi bir şekilde bilenmiş olmalıdır.

⚠ Küçük ağaçları kesip devireceğiniz zaman, rüzgar yönünü de dikkate alarak kesildiğinde ağacın düşeceği yönü değerlendirin.

Küçük ağaçları kesip devirirken iyi sonuçlar elde etmek için, motor maksimum devirde çalışırken kesimi dal ya da gövdeye doğru hızlı hareketlerle gerçekleştirin.

Dönüş yönünde bıçağın geri tepmesi ya da sıkışması riski yüksek olduğundan, bıçağın sağ tarafını kullanmaktan kaçınınız (Şek. 26).

6.4.2 Çalışma sırasında kafanın misina uzunluğunun ayarlanması

Bu makine, yarı-otomatik misina salma özellikli kafayla donatılmıştır.

Kafanın misina boyu aşağıdaki durumlarda ayarlanabilir:

- Misina bittiğinde ve kısaldığında;
- motorun normalden hızlı döndüğü fark edildiğinde;
- Kesim veriminde azalma fark edildiğinde.

Yeni misinayı salmak için:

- Gaz kontrol kolu sonuna kadar basılı haldeyken, misinalı kesme kafasını hafifçe yere doğru vurun (Şek. 27);
- misina otomatik olarak salınır ve misina kesme bıçağı (Şek. 32.A) uzunluğunun fazlasını keser.

6.5 ÇALIŞTIRMA ÖNERİLERİ

Kullanım sırasında, kesim düzeni korumasının (Şek. 1.E.1, Şek. 1.E.2) altına takılan otlar nedeniyle motorda (Şek. 1.A) aşırı ısınma meydana gelmesini önlemek için makineye dolanan kesilmiş otların düzenli aralıklarla temizlenmesi önerilir.

Aşağıdaki gibi ilerleyin:

- makineyi durdurun (Par. 6.6);
- bujiden kapağı çıkarın (Şek. 19.H)
- koruyucu eldiven takın;
- motorun doğru şekilde soğutulmasını sağlamak için, takılmış otları bir tornavida ile çıkartın.

NOT Makine kullanımının ilk 6-8 saatinde, maksimum hızda kullanılmaktan kaçının.

6.6 DURDURMA

Makineyi durdurmak için:

- Gaz düğmesini kısa bir süre serbest bırakın (Şek. 19.B) ve motorun birkaç saniye boyunca rölantide kalmasını sağlayın
- anahtarı (Şek.19.A) "O" konumuna getirin;
- Kesim cihazının durmasını bekleyin.

⚠ *Motoru rölantiye getirdikten sonra kesim düzeninin durması için birkaç saniye geçmesi gerekir.*

ÖNEMLİ *Aşağıdaki durumlarda daima makineyi durdurun: çalışma bölgeleri arasında yer değiştirmeler esnasında.*

⚠ *Motor kapatıldıktan hemen sonra çok sıcak olabilir. Dokunmayın. Bu, yanık yaralarına neden olabilir.*

6.7 KULLANDIKTAN SONRA

- Bujie başlığını çıkarın.

- Kesim cihazı durduğunda, bıçak korumasını uygulayın.
- Kapalı bir yerde saklamadan önce, motorun soğumasına olanak tanıyın.
- Temizleyin (par. 7.4).
- Hiçbir gevşek veya hasarlı bileşen bulunmadığından emin olun. Gerekliyse, hasarlı bileşenleri değiştirin ve gevşek vida ve civataları sıkın.

ÖNEMLİ *Makineyi durdurun (bölüm 6.6), buji başlığını çıkarın (Şek. 19.H) ve makineyi denetimsiz şekilde bırakacağınız zamanlarda bıçak korumasını takın.*

7. RUTİN BAKIM

7.1 GENEL BİLGİLER

ÖNEMLİ *Uyulacak güvenlik kuralları için bkz. böl. 2. Ciddi riskler veya tehlikelerle karşılaşmamak için bu talimatlara titizlikle uyun.*

⚠ *Herhangi bir bakım işlemine girişmeden önce:*

- *makineyi durdurun;*
- *buji başlığını çıkarın (Şek. 19.H);*
- *kesim cihazı durduğunda (bıçak üzerinde müdahalede bulunulması durumları dışında) bıçak koruma kapağını takın;*
- *kapalı bir yerde saklamadan önce, motorun soğumasına olanak tanıyın;*
- *uygun giysiler giyin, iş eldiveni ve koruyucu gözlük takın;*
- *ilgili talimatları okuyun;*

- İşlem sıklığı ve tipi, "Bakım tablosunda" özetlenmiştir (bkz. böl. 13). Tablo makinenizin etkinliğini ve güvenliğini korumada size yardım etme amacına yöneliktir. Tabloda başlıca işlemler ile her birinin uygulanacağı zaman aralığı belirtilmiştir. İlgili görevi, yapılması gerektiği zaman gelir gelmez gerçekleştirin.
- Orijinal olmayan yedek parçaların ve aksesuarların kullanılması makinenin işletimi ve güvenliği üzerinde olumsuz etkilere sahip olabilir. Üretici, bu ürünlerden kaynaklanan hasar veya yaralanmalarla ilgili her türlü sorumluluğu reddeder.
- Orijinal yedek parçalar Yetkili Teknik Servisler ve Satıcılardan temin edilebilir.

ÖNEMLİ Bu kılavuzda açıklanmayan her türlü bakım ve ayarlama işlemi bayiniz veya Yetkili Servis Merkezi tarafından yapılmalıdır.

7.2 YAKIT KARIŞIMININ HAZIRLANMASI

Bu makine, benzin ve yağlama yağının bir karışımını gerektiren 2 zamanlı bir motor ile donatılmıştır.

ÖNEMLİ Yalnızca benzin kullanılması motora zarar verecek ve garantiyi geçersiz kılacaktır.

ÖNEMLİ Performansı sürdürmek ve mekanik parçaların dayanıklı olmasını sağlamak için yalnızca yüksek kaliteli yakıtlar ve yağlayıcılar kullanın.

7.2.1 Benzin - özellikleri

Yalnızca en az 90 oktanlık kurşunsuz benzin (çevreci benzin) kullanın.

ÖNEMLİ Çevreci benzin, 2 aydan uzun süre depolandığında haznede tortu oluşumuna neden olabilir. Her zaman yeni benzin kullanın!

7.2.2 Yağ - özellikleri

Yalnızca 2 zamanlı motorlara özel yüksek kaliteli sentetik yağ kullanın. Bayinizde, yüksek düzeyde korumayı garantileyen, bu tip motor için özel olarak tasarlanmış yağlar mevcut olacaktır.

ÖNEMLİ Kullanılacak yağ ve benzin yüzdelerini öğrenmek için "TEKNİK VERİLER" tablosuna bakın.

7.2.3 Yakıt karışımının hazırlanması ve saklanması

Yakıt karışımının hazırlanması:

1. benzinin yaklaşık olarak yarısını tip onaylı bir teneke kutuya koyun;
2. tüm yağı ekleyin;
3. kalan benzini ekleyin;
4. kapağı kapatın ve güçlü bir şekilde çalkalayın.

ÖNEMLİ Yakıt karışımı, zaman içerisinde eskimeye maruz kalır. Tortu oluşumunu önlemek için fazla miktarda yakıt karışımı hazırlamayın.

ÖNEMLİ Kullanacağınız zaman karıştırmamak için, yakıt karışımı ve benzin kaplarını ayrı ve içeriği açık şekilde belirtilmiş olarak saklayın.

ÖNEMLİ Tortuları gidermek için, benzin ve yakıt karışımı kaplarını düzenli aralıklarla temizleyin.

7.3 YAKIT İKMALI

Yakıt ikmali yapmadan önce:

1. yakıt karışımını içeren teneke kutuyu güçlü bir şekilde çalkalayın;
2. yakıt deposu kapağı yukarıya bakacak şekilde, makineyi sabit bir şekilde düz bir yüzeye yerleştirin (Şek. 19.G).

NOT Yakıt deposu (Şek. 19.G) aşağıdaki sembole sahiptir:



Yakıt karışımı deposu.

3. Yakıt ikmali yaparken içeriye kir girmesini önlemek için yakıt kapağını ve çevresindeki alanı temizleyin.
4. Basıncın kademeli olarak düşmesine olanak vermek için, yakıt deposunun kapağını yavaşça ve dikkatli şekilde açın.
5. Bir huni kullanarak yakıt takviyesi yapın; depoyu en üst seviyeye kadar doldurmayın.

7.4 MAKİNENİN VE MOTORUN TEMİZLENMESİ

Kullandıktan sonra her zaman makineyi temizleyin. Yangın riskini azaltmak için:

- makineyi ve özellikle motoru ot, yaprak kalıntıları veya aşırı gresten arındırılmış halde tutun;
- silindir kanatçıklarını sıklıkla basınçlı hava ile temizleyin ve susturucu alanındaki talaş, dal, yaprak ya da diğer kalıntıları giderin.

Motorun aşırı ısınmasını ve zarar görmesini önlemek için, soğutma havası menfezlerini daima temiz ve talaş ya da birikintilerden arındırılmış halde tutun.

7.5 SOMUNLAR VE CIVATALAR

- Ekipmanın güvenli çalışma durumunda olmasını sağlamak için; tüm somunları, civataları ve vidaları sıkılmış halde tutun.
- Tutamakların sıkıca sabitlendiklerini düzenli olarak kontrol edin.

8. ÖZEL BAKIM

8.1 AÇILI AKTARMA BİRİMİNİN YAĞLANMASI

Lityum bazlı gres ile yağlayın. Vidayı sökün (Şek. 28.A) ve mili elinizle döndürerek dışarıya gres çıkıncaya kadar gres ekleyin; ardından vidayı takın (Şek. 28.A).

8.2 ESNEK ŞAFT YAĞLAMASI

Lityum bazlı gres ile yağlayın.
1. Boruyu (Şekil 28.B) motor tarafından çıkarın;
2. esnek mili çıkarın (Şekil 28.C);
3. gres tüm yüzeye dağılana kadar mili manuel olarak döndürerek gresi uygulayın; daha sonra tüm elemanları tekrar birleştirin (par.4.6)

8.3 HAVA FİLTRESİNİN TEMİZLİĞİ

ÖNEMLİ *Makinenin doğru çalışması ve dayanıklı olması için, hava filtresinin temizlenmesi esastır. Motorda onarılamaz hasar olmasını önlemek için, ASLA filtre olmadan ya da hasarlı bir filtre ile çalışmayın.*

Temizleme işlemi, her 15 saatlik çalışma sonrasında yapılmalıdır.

• Tip I

Filtreyi temizlemek için:

1. vidaları çözün (Şek. 29.B), kapağı sökün (Şek. 29.A) ve filtre elemanını çıkarın (Şek.29.C);
2. toz ve kalıntıları gidermek için, içeriden basınçlı hava üfleyin (Şek. 30)
3. filtre elemanını (Şek. 29.C) ve kapağı (Şek. 29.A) yeniden takın; ardından vidaları sıkın (Şek.29.B).

• Tip II

Filtreyi temizlemek için:

1. düğmeyi çözün (Şek. 29.B), kapağı sökün (Şek. 29.A) ve filtre elemanını çıkarın (Şek.29.C);
2. toz ve kalıntıları gidermek için, içeriden basınçlı hava üfleyin (Şek. 30)
3. filtre elemanını (Şek. 29.C) ve kapağı (Şek. 29.A) yeniden takın; daha sonra düğmeyi sıkın (Şek.29.D);

8.4 BUJİ

Düzenli aralıklarla bujiyi söküp temizleyin; kalıntıları bir tel fırça ile giderin (Şek. 31). Elektrotlar arasında doğru boşluk olduğunu kontrol edin ve yeniden sağlayın (Şek. 31).

Bujiyi yerine takın ve temin edilen anahtar kullanarak tamamen sıkın.

Yanmış elektrot ya da bozuk yalıtım tespit edilmesi halinde veya her 100 saatlik çalışmadan sonra, buji aynı özelliklere sahip bir bujiyle değiştirilmelidir.

8.5 KESİM CİHAZININ BAKIMI

Kesim düzenine bakım uygularken, buji kablosu çıkarılmış olduğunda bile hala hareket edebileceğini unutmayın.

Bu makine üzerinde, yalnızca Teknik Veriler tablosunda belirtilen kodu taşıyan kesim cihazı kullanılmalıdır.

Ürünün gelişimi dikkate alınarak, "Teknik Veriler" tablosunda belirtilen kesim cihazları benzer değiştirilebilirlik ve işleme güvenliği özelliklerine sahip diğer kesim cihazları ile zaman içinde değiştirilebilirler.

⚠ Buji kablosu çıkarılmadan ve kesim düzeni tamamen hareketsiz hale gelmeden kesim düzenine dokunmayın.

⚠ Koruyucu eldiven takın.

8.5.1 Bıçağın Bilenmesi/Dengelenmesi

⚠ Güvenlik açısından, bileme ve dengeleme işleminin, bıçağa zarar verme ve kullanım esnasında güvensiz kılma riski taşımadan; böylece, bıçağa, bıçağın kullanımı sırasında bıçağı güvensiz hale getirebilecek herhangi hasar verme riski önlenmiş olur.

3 noktalı, 4 noktalı ve 8 noktalı bıçaklar her iki tarafta kullanılabilir. Uçların bir tarafı aşındığında bıçağı çevirmek ve uçların diğer tarafını kullanmak mümkündür.

Uçların her iki tarafı da aşındığında, bileme yapılması gerekir.

⚠ Testere bıçağı ters çevrilebilir değildir ve bu nedenle yalnızca tek bir tarafta kullanılmalıdır.

8.5.2 Bıçakların değiştirilmesi

⚠ Bıçak asla onarılmamalıdır, fakat kırılma başlangıcı görüldüğü veya bileme limiti aşıldığı anda bıçağı değiştirmek gerekir.

Değiştirme işlemleri için, bkz. bölüm 4.5.3 ve 4.5.4.

8.5.3 Misinalı kesme kafasının misinasının değiştirilmesi

• Tip I

(Şek. 33) içerisinde gösterilen sırayı takip edin.

• Tip II

Yeni misinayı belirtilen uzunlukta kesin (Şek. 34.A).

4. Sarma düğmesini (Şek. 35.A), düğmede bulunan referans işaretini (Şek. 35.B) kafa gövdesindeki referans işaretine (Şek. 35.C) getirene kadar döndürün.
5. Misinanın bir ucunu (Şek. 35.D), iki çıkış deliğinden birine geçirip, misinayı diğer delikten çıkarın.
6. İki delikten çıkan misinaları eşit parçalar halinde hizalayın.
7. Misinayı sarmak için okların yönünü izleyerek sarma düğmesini (Şek. 36.A) çevirin ve her iki delikten yaklaşık 175 mm dışarıda bırakmaya özen gösterin (Şek. 36.B).

Kafanın içinde eski misina kaldıysa veya içinde kırıldıysa, aşağıda açıklanan şekilde misinayı çıkarın:

1. Misinalı kesme kafasının yanlarında bulunan ve "PUSH" yazısıyla gösterilen tırnaklara (Şek. 37.A) bastırın ve kafanın alt kısmını (Şek. 37.B) çıkarın;
2. İçeride kalmış olan misinayı çıkarın;
3. bobini (Şek. 38.A) yuvasına yerleştirin;
4. Tırnakları (Şek. 38.B) yuvalara (Şek. 38.C) takarak ve bunları, kafanın alt kısmının (Şek. 38.D) yerine kilitlendiğini bildiren "tık" sesi gelene kadar tamamen iterek kafayı kapatın.

8.6 MİSİNA KESME BIÇAĞININ BİLENMESİ

1. Vidayı (Şek. 32.C) sökerek, misina kesme bıçağını (Şek. 32.A) korumadan (Şek. 32.B) çıkarın.
2. Misina kesme bıçağını bir mengeneyle sabitleyin (Şek. 32.A) ve orijinal kesim açısını korumaya dikkat ederek, düz bir eğe ile bıçağı bileyin.
3. Misina kesme bıçağını (Şek.32.A) yeniden korumaya (Şek. 32.B) takın.

8.7 RÖLANTİ DEVRİNİN AYARLANMASI

⚠ Kesim düzeni motor rölantideyken hareket ediyorsa, doğru motor ayarı için bayinizle iletişime geçin:

8.8 KARBÜRATÖR

Karbüratör fabrikada, mevcut düzenlemelere uygun şekilde minimum düzeyde zararlı gaz emisyonu ile, her kullanım durumunda maksimum performans sağlayacak şekilde ayarlanmıştır.

Yetersiz performans durumunda, bir karbüratör ve motor kontrolü için Yetkili Servis ile iletişime geçin.

9. DEPOLAMA

ÖNEMLİ Depoya kaldırma işlemleri sırasında uyulacak güvenlik kuralları paragraf 2.4'te açıklanmıştır. Ciddi riskler veya tehlikelerle karşılaşmamak için bu talimatlara titizlikle uyun.

Makinenin 2-3 aydan daha uzun bir süre depolanması gerektiğinde, tekrar kullanım sırasında yaşanabilecek zorlukları ya da motorun kalıcı zarar görmesini önlemek için, belirli tedbirler alınmalıdır.

Makineyi depolamadan önce:

1. Yakıt deposunu açık alanda ve motor soğuk iken boşaltın.
2. Karbüratörde kalan tüm yakıtı bitirmek için, motoru çalıştırın ve durana kadar rölantide çalışır durumda bırakın.
3. Motorun soğumasını bekleyin.
4. Buji başlığını çıkarın (Şek. 19.H).
5. Makineyi iyice temizleyin.
6. Makineyi herhangi bir hasar bakımından kontrol edin. Gerekirse, yetkili servis merkeziyle bağlantı kurun.
7. Makineyi aşağıdaki şekilde depolayın:
 - kuru bir yerde;
 - hava şartlarından korunacak şekilde;
 - bıçak koruması doğru şekilde monte edilmiş olarak;

- çocukların ulaşamayacağı yerlerde saklayın;
- anahtarların veya bakım için kullanılan aletlerin kaldırıldığından emin olarak.

Makineyi yeniden çalıştıracanız zaman, makineyi şu bölümde belirtildiği şekilde hazırlayın: Bölüm 6. "Makinenin kullanılması".

10. TAŞIMA VE NAKLİYE

Makine taşınacağı ya da nakliyatı yapılacağı zaman, daima:

- Makineyi durdurun.
- Buji başlığını çıkarın (Şek. 19.H).
- Ağır hizmet tipi iş eldivenleri giyin.
- Kesim cihazı durduğunda, bıçak korumasını uygulayın.
- Makineyi sadece tutamaklardan tutun ve kesim cihazını, çalışma sırasında kullanılan yönün tersi yönde konumlandırın.

Makineyi araç üzerinde taşıırken:

- herhangi birisine zarar vermeyecek şekilde konumlandırın;
- devrilerek hasara ve yakıt sızıntılarına yol açmasını önlemek üzere, nakliye cihazına halat veya zincir kullanarak sıkı bir şekilde bağlayın.

11. YARDIM VE ONARIMLAR

Bu kılavuz, makinenin çalıştırılması ve kullanıcı tarafından yapılabilecek doğru temel bakım işlemleri için gerekli tüm bilgileri vermektedir. Burada açıklanmayan tüm düzenlemeler ve bakım işlemleri; makinenin doğru güvenlik düzeyini ve orijinal işletim koşullarını koruyarak, çalışmanın doğru bir şekilde gerçekleştirilmesini sağlayacak gereken bilgi ve ekipmana sahip olan Bayiniz veya Yetkili Servis Merkezi tarafından gerçekleştirilmelidir.

Yetkili olmayan merkezlerde veya nitelikli olmayan kişiler tarafından gerçekleştirilen işlemler,

Garantinin ve Üreticinin her türlü yükümlülüğünün ve sorumluluğunun geçersiz olmasına neden olur.

- Garanti kapsamındaki onarım ve bakım işlemleri yalnızca Yetkili Servis Merkezlerinde gerçekleştirilebilir.
- Yetkili Servis Merkezlerinde yalnızca orijinal yedek parça kullanılır. Orijinal yedek parçalar ve mekanizmalar; makineler için özel olarak tasarlanmıştır.
- Orijinal olmayan yedek parça ve aksesuarlar onaylı değildir. Orijinal olmayan yedek parçaların ve aksesuarların kullanımı, garantinin geçersiz kalmasına neden olur.
- Makinenizi servis, yardım ve güvenlik cihazı muayenesi için yılda bir kez Yetkili Servis Merkezine göndermenizi öneririz.

12. GARANTİ KAPSAMI

Garanti, tüm malzeme ve imalat hatalarını kapsamaktadır. Kullanıcı; verilen dokümantasyondaki tüm talimatları takip etmelidir. Aşağıdakilerden kaynaklı hasarlar garanti kapsamı dışındadır:

- Makinenin beraberindeki dokümantasyonun öğrenilmemesi.
 - Özensizlik.
 - Yanlış veya yasak kullanım ya da montaj.
 - Orijinal olmayan yedek parçaların kullanımı.
 - İmalatçı tarafından temin edilmeyen veya onaylanmayan mekanizmaların kullanılması.
- Garanti aşağıdakileri kapsamaz:
- Kesim cihazları, emniyet civataları gibi sarf malzemelerindeki normal yıpranma.
 - Normal aşınma ve yıpranma.

Alıcı, kendi ulusal yasalarının koruması altındadır. Alıcının kendi ulusal yasalarında öngörülen hakları, bu garantiyi hiçbir şekilde sınırlandırmaz.

13. BAKIM TABLOSU

Sıklık	Müdahale											
	MAKİNE					MOTOR						
Tüm sabitleme aparatlarını kontrol edin (bkz. böl. 7.5)	Güvenlik kontrolleri/ Kumandaları doğrulanması (bkz. böl. 6.2)	Genel temizlik ve doğrulama (bkz. böl. 7.4)	Açılı aktarma biriminin ve esnek borunun yağlanması (bkz. böl. 8.1, 8.2)	Yakıt seviyesinin kontrol edilmesi/ tamamlanması (bkz. böl. 7.3)	Genel temizlik ve doğrulama (bkz. böl. 7.4)	Hava filtresinin temizliği (bkz. böl. 8.3)	Hava filtresi değişim (bkz. böl. 8.3)	Bujinin temizlenmesi (bkz. böl. 8.4)	Bujinin değiştirilmesi (bkz. böl. 8.4)	Susturucu vidalarının sıkılması *	Yakıt filtresi değişimi *	Silindir egzoz portu ve silindir kanatlarının temizlenmesi
Her kullanımdan önce	✓	✓		✓	✓							
15 saat						✓						
30 saat			✓			✓				✓		
45 saat			✓			✓						
60 saat			✓			✓						
75 saat			✓			✓						
90 saat			✓			✓						
105 saat			✓			✓		✓		✓		✓
120 saat			✓			✓						
135 saat			✓			✓						
150 saat			✓			✓						
165 saat			✓			✓						✓
180 saat			✓			✓						
195 saat			✓			✓						
210 saat			✓			✓		✓		✓		✓
225 saat			✓			✓						
240 saat			✓			✓						
255 saat			✓			✓						✓
270 saat			✓			✓						
280 saat			✓			✓						
300 saat			✓			✓						

* Satıcımız veya Yetkili Servis Merkezi tarafından gerçekleştirilmesi gereken müdahaleler

14. ARIZA TESPİTİ

SORUN	OLASI NEDEN	ÇÖZÜM
1. Motor çalışmıyor ya da çalışmaya devam etmiyor	Yanlış çalıştırma prosedürü.	Talimatları izleyin (bkz. Bölüm 6.3)
	Kirli buji ya da yanlış elektrot boşluğu	Bujiyi kontrol edin (bkz. bölüm 8.4).
	Tıkalı hava filtresi	Filtreyi temizleyin ve/veya değiştirin (bkz. bölüm 8.3).
	Karbüratör arızası	Yetkili Servis Merkezinizle iletişime geçin.
2. Motor çalışıyor ancak gücü düşük.	Tıkalı hava filtresi	Filtreyi temizleyin ve/veya değiştirin (bkz. bölüm 8.3).
	Karbüratör arızası	Yetkili Servis Merkezinizle iletişime geçin.
3. Motor düzensiz çalışıyor ya da yük altında gücü yok	Kirli buji ya da yanlış elektrot boşluğu	Bujiyi kontrol edin (bkz. bölüm 8.4).
	Karbüratör arızası	Yetkili Servis Merkezinizle iletişime geçin.
4. Motor aşırı dumana neden oluyor	Yakıt karışımının yanlış bileşimi	Yakıt karışımını talimatlara göre hazırlayın (bkz. bölüm 7.2)
	Karbüratör arızası	Yetkili Servis Merkezinizle iletişime geçin.
5. Motor ambale oluyor	Çalıştırma kolu, kol takılı şekilde arka arkaya kullanılmıştır,	Bujiyi çıkarın (Şek. 31) ve fazla yakıtı gidermek için ipli çalıştırma kolunu nazikçe çekin (Şek. 19.1); ardından buji elektrotlarını kurutun ve yeniden motora monte edin.
6. Motor rölantide çalışırken kesim düzeni hareket ediyor	Karbüratörün hatalı ayarlanması	Yetkili Servis Merkezinizle iletişime geçin.
7. Alışılmadık makine titreşimleri	Hasarlı veya gevşek parçalar.	Makineyi durdurun ve buji kablosunu çıkarın (Şek. 19.H.), olası hasar bakımından kontrol edin. Gevşemiş parçalar olup olmadığını kontrol edin ve bunları sıkıştırın. Tüm kontrol, değişim ya da onarım işlemleri yetkili servis merkeziniz tarafından yapılmalıdır.
8. Makineye yabancı bir madde sıkışmıştır	Hasarlı veya gevşek parçalar.	Makineyi durdurun ve buji kablosunu çıkarın (Şek. 19.H.), olası hasar bakımından kontrol edin. Gevşemiş parçalar olup olmadığını kontrol edin ve bunları sıkıştırın. Tüm kontrol, değişim ya da onarım işlemleri yetkili servis merkeziniz tarafından yapılmalıdır.

Sorunlar, ilgili çözüm uygulandıktan sonra devam ederse, Bayinizle iletişime geçin.

DICHIARAZIONE CE DI CONFORMITÀ (Istruzioni Originali)
(Direttiva Macchine 2006/42/CE, Allegato II, parte A)

1. **La Società:** ST. S.p.A. – Via del Lavoro, 6 – 31033 Castelfranco Veneto (TV) – Italy
2. Dichiaro sotto la propria responsabilità, che la macchina: Tagliaerba/tagliabordi a motore portatile
manualmente , taglio erba

a) Tipo / Modello Base TR 625 J

b) Anno di costruzione

c) Matricola

d) Motore a scoppio

3. È conforme alle specifiche delle direttive:

- MD: 2006/42/EC
- e) Ente Certificatore: /
- f) Esame CE del tipo: /

- OND: 2000/14/EC, ANNEX V
- D. Lgs. 262/2002, ANNEX V (Italy)
- e) Ente Certificatore: /

- EMCD: 2014/30/EU
- RoHS II: 2011/65/EU - 2015/863/EU

4. Riferimento alle Norme armonizzate:

EN ISO 11806-1:2011
EN IEC 63000:2018

EN ISO 14982:2009

g) Livello di potenza sonora misurato 109,1 dB(A)
h) Livello di potenza sonora garantito 112 dB(A)
i) Ampiezza di taglio 380 mm

n) Persona autorizzata a costituire il Fascicolo Tecnico:

ST. S.p.A.
Via del Lavoro, 6
31033 Castelfranco Veneto (TV) - Italia

o) Castelfranco V.to, 13.07.2021

CEO Stiga Group
Sean Robinson



DICHIARAZIONE CE DI CONFORMITÀ (Istruzioni Originali)

(Direttiva Macchine 2006/42/CE, Allegato II, parte A)

1. **La Società:** ST. S.p.A. – Via del Lavoro, 6 – 31033 Castelfranco Veneto (TV) – Italy
2. Dichiaro sotto la propria responsabilità, che la macchina: Decespugliatore/tagliaerba a motore portatile manualmente, taglio erba

a) Tipo / Modello Base

BC 625, BC 625 J, BC 625 D

b) Anno di costruzione

b) Matricola

d) Motore a scoppio

3. È conforme alle specifiche delle direttive:

- MD: 2006/42/EC
- e) Ente Certificatore: /
- f) Esame CE del tipo: /
- OND: 2000/14/EC, ANNEX V
- D. Lgs. 262/2002, ANNEX V (Italy)
- e) Ente Certificatore: /
- EMCD: 2014/30/EU
- RoHS II: 2011/65/EU - 2015/863/EU

4. Riferimento alle Norme armonizzate:

EN ISO 11806-1:2011

EN ISO 14982:2009

EN IEC 63000:2018

- g) Livello di potenza sonora misurato
- h) Livello di potenza sonora garantito
- j) Potenza netta installata

110,1 dB(A)
112 dB(A)
1,0 kW

n) Persona autorizzata a costituire il Fascicolo Tecnico:

ST. S.p.A.
Via del Lavoro, 6
31033 Castelfranco Veneto (TV) - Italia

o) Castelfranco V.to, 13.07.2021

CEO Stiga Group
Sean Robinson



DICHIARAZIONE CE DI CONFORMITÀ (Istruzioni Originali)
(Direttiva Macchine 2006/42/CE, Allegato II, parte A)

1. **La Società:** ST. S.p.A. – Via del Lavoro, 6 – 31033 Castelfranco Veneto (TV) – Italy
2. Dichiaro sotto la propria responsabilità, che la macchina: Decespugliatore/tagliaerba a motore portatile manualmente, taglio erba

- a) Tipo / Modello Base
b) Anno di costruzione
b) Matricola

BC 636, BC 636 D, BC 536, BC 536 D

- d) Motore a scoppio

3. É conforme alle specifiche delle direttive:

- MD: 2006/42/EC
- e) Ente Certificatore: /
- f) Esame CE del tipo: /

- OND: 2000/14/EC, ANNEX V
- D. Lgs. 262/2002, ANNEX V (Italy)
- e) Ente Certificatore: /

- EMCD: 2014/30/EU
- RoHS II: 2011/65/EU - 2015/863/EU

4. Riferimento alle Norme armonizzate:

EN ISO 11806-1:2011
EN IEC 63000:2018

EN ISO 14982:2009

- | | | |
|--|--------|-------|
| g) Livello di potenza sonora misurato | 108,67 | dB(A) |
| h) Livello di potenza sonora garantito | 113 | dB(A) |
| j) Potenza netta installata | 1,2 | kW |

- n) Persona autorizzata a costituire il Fascicolo Tecnico:

ST. S.p.A.
Via del Lavoro, 6
31033 Castelfranco Veneto (TV) - Italia

- o) Castelfranco V.to, 13.07.2021

CEO Stiga Group
Sean Robinson



DICHIARAZIONE CE DI CONFORMITÀ (Istruzioni Originali)
(Direttiva Macchine 2006/42/CE, Allegato II, parte A)

1. **La Società:** ST. S.p.A. – Via del Lavoro, 6 – 31033 Castelfranco Veneto (TV) – Italy
2. Dichiaro sotto la propria responsabilità, che la macchina: Decespugliatore a motore portatile manualmente, taglio erba

a) Tipo / Modello Base

BC 646, BC 646 D, BC 646 DX, BC 646 F, BC 546, BC 546 D

b) Anno di costruzione

c) Matricola

d) Motore a scoppio

3. É conforme alle specifiche delle direttive:

- MD: 2006/42/EC
- e) Ente Certificatore: /
- f) Esame CE del tipo: /

- OND: 2000/14/EC, ANNEX V
- D. Lgs. 262/2002, ANNEX V (Italy)
- e) Ente Certificatore: /

- EMCD: 2014/30/EU
- RoHS II: 2011/65/EU - 2015/863/EU

4. Riferimento alle Norme armonizzate:

EN ISO 11806-1:2011

EN ISO 14982:2009
EN IEC 63000:2018

**BC 546, BC 646,
BC 546 D, BC 646 D,
BC 646 DX**

BC 646 F

g) Livello di potenza sonora misurato	97,64	100	dB(A)
h) Livello di potenza sonora garantito	113	113	dB(A)
j) Potenza netta installata	1,5	1,5	kW

n) Persona autorizzata a costituire il Fascicolo Tecnico:

ST. S.p.A.
Via del Lavoro, 6
31033 Castelfranco Veneto (TV) - Italia

o) Castelfranco V.to, 13.07.2021

CEO Stiga Group
Sean Robinson



DICHIARAZIONE CE DI CONFORMITÀ (Istruzioni Originali)
(Direttiva Macchine 2006/42/CE, Allegato II, parte A)

1. **La Società:** ST. S.p.A. – Via del Lavoro, 6 – 31033 Castelfranco Veneto (TV) – Italy
2. Dichiara sotto la propria responsabilità, che la macchina: Decespugliatore a motore portatile manuale, taglio erba

- a) Tipo / Modello Base
b) Anno di costruzione
c) Matricola

BC 656, BC 656 D, BC 656 DX, BC 556, BC 556 D

d) Motore a scoppio

3. É conforme alle specifiche delle direttive:

- MD: 2006/42/EC
- e) Ente Certificatore: /
- f) Esame CE del tipo: /

- OND: 2000/14/EC, ANNEX V
- D. Lgs. 262/2002, ANNEX V (Italy)
- e) Ente Certificatore: /

- EMCD: 2014/30/EU
- RoHS II: 2011/65/EU - 2015/863/EU

4. Riferimento alle Norme armonizzate:

EN ISO 11806-1:2011

EN ISO 14982:2009
EN IEC 63000:2018

	BC 656, BC 656 D	BC 656 DX	
	BC 556, BC 556 D		
g) Livello di potenza sonora misurato	97,64	110,34	dB(A)
h) Livello di potenza sonora garantito	113	113	dB(A)
j) Potenza netta installata	1,7	1,7	kW

n) Persona autorizzata a costituire il Fascicolo Tecnico:

ST. S.p.A.
Via del Lavoro, 6
31033 Castelfranco Veneto (TV) - Italia

o) Castelfranco V.to, 13.07.2021

CEO Stiga Group
Sean Robinson



PT (Izjava o izdaju i izdavaču)	EN (Translation of the original language)	DE (Übersetzung der Originalsprache)	RU (Перевод оригинала)	ES (Traducción del original)	FR (Traduction de l'original)	IT (Traduzione dell'originale)	PL (Tłumaczenie oryginalnego)
<p>Declaración CE de Conformidad (Directiva Máquinas 2006/42/CE, Anexo II, parte A)</p> <p>1. La Sociedad 2. Declara bajo su propia responsabilidad que la máquina descrita en el presente certificado cumple con la Directiva Máquinas 2006/42/CE, en sus versiones de la ley. a) Tipo / Modello de Base b) Marca / Nombre de construcción c) Serie d) Nombre essence e) Conformación sus especificaciones de diseño f) Organismo de certificación g) Examen CE de Tipo h) Nombre del Notario harmonizada i) Nombre de presencia sensor medida j) Nivel de potencia sonora garantido k) Presencia lista de materiales l) Presencia lista de materiales a declarar m) Lugar y fecha</p>	<p>CE Declaration of Conformity (Machine Directive 2006/42/EC, Annex II, part A)</p> <p>1. The Company 2. I/We declare under its own responsibility that the machine described hereunder complies with the Machine Directive 2006/42/EC. a) Type / Modello Base b) Brand / Name of construction c) Series d) Name essence e) Conformity to the specified specifications f) EC examination of Type g) Reference to harmonized Standards h) Sound power level measured i) Sound cover level guaranteed j) Not power installed k) Reference authorized to create the Technical File l) Presence of materials m) Place and date</p>	<p>CE-Zulassungsbescheinigung (Maschinenrichtlinie 2006/42/EG, Anhang II, Teil 1, Buchstabe A)</p> <p>1. Die Gesellschaft 2. Erkläre auf eigene Verantwortung, dass die Maschine: Rückmeldung Freizeitsportler / a) Typ / Bauelement b) Marke / Name der Konstruktion c) Serie d) Wesenheit / Essenz e) Übereinstimmung mit den folgenden Richtlinien: EN 12526 f) CE-Baumusterprüfung g) Bezugnahme auf die harmonisierten Normen h) Gemessene Schalldruckleistung i) Garantierte Schalldruckleistung j) Nicht angegebene Schalldruckleistung k) Name des Sachverständigen l) Vorhandensein von Materialien m) Vorhandensein der technischen Unterlagen n) Ort und Datum</p>	<p>RU (Zajavlenie o izdaju i izdavaču)</p> <p>1. Компания 2. Объявляю о соответствии требованиям Технического регламента Таможенного союза «О безопасности машин и оборудования» (ТР ТС 010/2011, приложение 1, пункт А) 3. Подтверждаю, что машина, описанная в настоящем сертификате, соответствует требованиям Технического регламента Таможенного союза «О безопасности машин и оборудования» (ТР ТС 010/2011, приложение 1, пункт А) 4. Тип / Модель базового элемента 5. Бренд / Название конструкции 6. Серия 7. Сущность / Смысл 8. Соответствие следующим директивам: EN 12526 9. Проверка соответствия требованиям 10. Ссылка на гармонизированные стандарты 11. Измеренная звуковая мощность 12. Гарантированная звуковая мощность 13. Не указана звуковая мощность 14. Имя лица, уполномоченного создавать технический файл 15. Наличие материалов 16. Наличие технической документации 17. Место и дата</p>	<p>ES (Traducción de l'original)</p> <p>1. Empresa 2. Declaro bajo mi propia responsabilidad que la máquina descrita en el presente certificado cumple con la Directiva Máquinas 2006/42/CE, en sus versiones de la ley. a) Tipo / Modelo Base b) Marca / Nombre de construcción c) Serie d) Nombre de esencia e) Conformidad a las especificaciones de las directivas f) Examen CE de Tipo g) Referencia a las Normas armonizadas h) Nivel de potencia sonora medida i) Nivel de potencia sonora garantizado j) Presencia lista de materiales k) Presencia lista de materiales a declarar l) Lugar y Fecha</p>	<p>FR (Traduction de l'original)</p> <p>1. Société 2. Je déclare sous ma propre responsabilité que la machine décrite dans le présent certificat est conforme à la Directive Machine 2006/42/CE, dans ses versions de la loi. a) Type / Modèle Base b) Marque / Nom de construction c) Série d) Nom essence e) Conformité aux spécifications des directives f) Examen CE de Type g) Référence aux normes harmonisées h) Niveau de puissance sonore mesuré i) Niveau de puissance sonore garanti j) Présence de matériaux k) Présence de matériaux à déclarer l) Lieu et Date</p>	<p>IT (Traduzione dell'originale)</p> <p>1. Società 2. Dichiaro sotto la mia responsabilità che la macchina descritta nel presente certificato è conforme alla Direttiva Macchine 2006/42/CE, nelle sue versioni di legge. a) Tipo / Modello Base b) Marca / Nome di costruzione c) Serie d) Nome essenziale e) Conformità alle specifiche delle direttive f) Esame CE di Tipo g) Riferimento alle norme armonizzate h) Livello di potenza sonora misurato i) Livello di potenza sonora garantito j) Presenza di materiali k) Presenza di materiali da dichiarare l) Luogo e data</p>	<p>PL (Tłumaczenie oryginalnego)</p> <p>1. Firma 2. Oświadczam, że maszyna opisana w niniejszym świadectwie spełnia wymagania Dyrektywy 2006/42/CE, w jej wersjach prawnych. a) Typ / Model podstawowy b) Nazwa / Nazwa konstrukcyjna c) Seria d) Nazwa istotowa e) Zgodność z wymaganiami dyrektyw f) Egzaminacja CE typu g) Odniesienie do harmonizowanych norm h) Pomiarowa moc akustyczna i) Gwarantowana moc akustyczna j) Obecność materiałów k) Obecność materiałów do oświadczenia l) Miejsce i data</p>

UK (Українська мова)	IR (Originalo formata)	MK (Originalni tekstovi)	HU (Eredeti nyelven)	RU (Перевод оригинала)	PL (Przełóżony oryginalnie)
<p>UK Δήλωση Συμμόρφωσης (Εγκύριο Μήτρωμα 2006/42/ΕΚ, Παράρτημα II, μέρος Α)</p> <p>1. Η Εταιρεία 2. Αναγγέλλω υπεύθυνα ότι η μηχανή, που περιγράφεται στο παρόντος πιστοποιητικό συμμορφώνεται με την Οδηγία Μηχανών 2006/42/ΕΚ, στις εκδόσεις της. α) Τύπος / Μοντέλο Βασικό β) Μάρκα / Ονομαστική κατασκευή γ) Σειρά δ) Ουσία / Ουσιαστικό ε) Συμμόρφωση με τις προδιαγραφές των οδηγιών στ) Εξέταση CE τύπου ζ) Αναφορά στις αρμονισμένες προδιαγραφές η) Μέτρο ισχύος ήχο μετρημένο θ) Μέτρο ισχύος ήχο εγγυημένο ι) Παρουσία καταλόγου υλικών κ) Παρουσία καταλόγου υλικών να δηλωθούν λ) Τόπος και ημερομηνία</p>	<p>AT (Originalo formata)</p> <p>1. Die Firma 2. Ich erkläre hiermit, dass die Maschine, die in diesem Zertifikat beschrieben ist, mit der Maschinenrichtlinie 2006/42/EG, in den durch sie beschriebenen Fassungen, übereinstimmt. a) Typ / Modell Basis b) Marke / Bauartname c) Serie d) Wesenheit / Essenz e) Übereinstimmung mit den in den Richtlinien festgelegten Anforderungen f) CE-Typenprüfung g) Verweis auf die Harmonisierten Normen h) Gemessene Schalleistung i) Garantierte Schalleistung j) Vorhandensein von Materialien k) Vorhandensein der technischen Unterlagen l) Ort und Datum</p>	<p>1. Делателство 2. Објавувам дека машината, опишана во овој сертификат, е во согласност со Директивата за машини 2006/42/ЕК, во нејзините измени. а) Тип / Модел базисен б) Марка / Назва на конструкција в) Серија г) Суштина / Суштинско д) Соодветност со спецификациите на директивите е) CE тип испитаније ж) Поврзување на хармонизираните стандарти з) Измерена акустична моќност и) Гарантирана акустична моќност к) Присуство на список на материјали л) Присуство на список на материјали за пројектирање м) Место и датум</p>	<p>1. A vállalkozás 2. Nyilatkozlom arról, hogy a leírás szerinti gép megfelel a 2006/42/EK gépezési irányelvnek. a) Típus / Alapmodell b) Márka / Építési neve c) Sorozat d) Lényeg / Lényegjelző e) Az irányelv követelményeinek megfelelése f) CE típusvizsgálat g) Az irányelv harmonizált normáira való hivatkozás h) Mérésre került a zajteljesítmény i) Garancia a zajteljesítményre j) Anyaglista előírása k) Anyaglista nyilatkozata l) Helyszín és dátum</p>	<p>1. Компания 2. Объявляю о соответствии требованиям Технического регламента Таможенного союза «О безопасности машин и оборудования» (ТР ТС 010/2011, приложение 1, пункт А) 3. Подтверждаю, что машина, описанная в настоящем сертификате, соответствует требованиям Технического регламента Таможенного союза «О безопасности машин и оборудования» (ТР ТС 010/2011, приложение 1, пункт А) 4. Тип / Модель базового элемента 5. Бренд / Название конструкции 6. Серия 7. Сущность / Смысл 8. Соответствие следующим директивам: EN 12526 9. Проверка соответствия требованиям 10. Ссылка на гармонизированные стандарты 11. Измеренная звуковая мощность 12. Гарантированная звуковая мощность 13. Не указана звуковая мощность 14. Имя лица, уполномоченного создавать технический файл 15. Наличие материалов 16. Наличие технической документации 17. Место и дата</p>	<p>1. Firma 2. Oświadczam, że maszyna opisana w niniejszym świadectwie spełnia wymagania Dyrektywy 2006/42/CE, w jej wersjach prawnych. a) Typ / Model podstawowy b) Nazwa / Nazwa konstrukcyjna c) Seria d) Nazwa istotowa e) Zgodność z wymaganiami dyrektyw f) Egzaminacja CE typu g) Odniesienie do harmonizowanych norm h) Pomiarowa moc akustyczna i) Gwarantowana moc akustyczna j) Obecność materiałów k) Obecność materiałów do oświadczenia l) Miejsce i data</p>

ES (Traducción de l'original)	ES (Traducción de l'original)	SK (Přeložené původním jazykem)
<p>1. Empresa 2. Declaro bajo mi propia responsabilidad que la máquina descrita en el presente certificado cumple con la Directiva Máquinas 2006/42/CE, en sus versiones de la ley. a) Tipo / Modelo Base b) Marca / Nombre de construcción c) Serie d) Nombre de esencia e) Conformidad a las especificaciones de las directivas f) Examen CE de Tipo g) Referencia a las Normas armonizadas h) Nivel de potencia sonora medida i) Nivel de potencia sonora garantizado j) Presencia lista de materiales k) Presencia lista de materiales a declarar l) Lugar y Fecha</p>	<p>1. Dělavec 2. Prohláším, že stroj uvedený v tomto osvědčení odpovídá požadavkům směrnice 2006/42/ES, v její právní úpravě. a) Typ / Model základní b) Obchodní značka / Jméno konstrukce c) Série d) Podstata / Podstata e) Shoda s požadavky směrnice f) CE typ zkoušky g) Odkaz na harmonizované normy h) Měřená akustická moc i) Garancovaná akustická moc j) Přítomnost materiálů k) Přítomnost materiálů k vyhlášení l) Místo a datum</p>	<p>1. Firma 2. Oświadczam, że maszyna opisana w niniejszym świadectwie spełnia wymagania Dyrektywy 2006/42/CE, w jej wersjach prawnych. a) Typ / Model podstawowy b) Nazwa / Nazwa konstrukcyjna c) Seria d) Nazwa istotowa e) Zgodność z wymaganiami dyrektyw f) Egzaminacja CE typu g) Odniesienie do harmonizowanych norm h) Pomiarowa moc akustyczna i) Gwarantowana moc akustyczna j) Obecność materiałów k) Obecność materiałów do oświadczenia l) Miejsce i data</p>

CE (Declaração de Conformidade)	ES (Traducción de l'original)	LV (Izdevējuma deklarācija)	UK (Українська мова)
<p>1. A empresa 2. Declaro bajo mi propia responsabilidad que la máquina descrita en el presente certificado cumple con la Directiva Máquinas 2006/42/CE, en sus versiones de la ley. a) Tipo / Modelo de base b) Marca / Nombre de construcción c) Serie d) Nombre de esencia e) Conformidad con las especificaciones de las directivas f) Examen CE de Tipo g) Referencia a las Normas armonizadas h) Nivel de potencia sonora medida i) Nivel de potencia sonora garantizado j) Presencia lista de materiales k) Presencia lista de materiales a declarar l) Lugar y Fecha</p>	<p>1. Dělavec 2. Prohláším, že stroj uvedený v tomto osvědčení odpovídá požadavkům směrnice 2006/42/ES, v její právní úpravě. a) Typ / Model základní b) Obchodní značka / Jméno konstrukce c) Série d) Podstata / Podstata e) Shoda s požadavky směrnice f) CE typ zkoušky g) Odkaz na harmonizované normy h) Měřená akustická moc i) Garancovaná akustická moc j) Přítomnost materiálů k) Přítomnost materiálů k vyhlášení l) Místo a datum</p>	<p>1. Dělavec 2. Prohláším, že stroj uvedený v tomto osvědčení odpovídá požadavkům směrnice 2006/42/ES, v její právní úpravě. a) Typ / Model základní b) Obchodní značka / Jméno konstrukce c) Série d) Podstata / Podstata e) Shoda s požadavky směrnice f) CE typ zkoušky g) Odkaz na harmonizované normy h) Měřená akustická moc i) Garancovaná akustická moc j) Přítomnost materiálů k) Přítomnost materiálů k vyhlášení l) Místo a datum</p>	<p>1. Делателство 2. Објавувам дека машината, опишана во овој сертификат, е во согласност со Директивата за машини 2006/42/ЕК, во нејзините измени. а) Тип / Модел базисен б) Марка / Назва на конструкција в) Серија г) Суштина / Суштинско д) Соодветност со спецификациите на директивите е) CE тип испитаније ж) Поврзување на хармонизираните стандарти з) Измерена акустична моќност и) Гарантирана акустична моќност к) Присуство на список на материјали л) Присуство на список на материјали за пројектирање м) Место и датум</p>

ES (Traducción de l'original)	LV (Izdevējuma deklarācija)	UK (Українська мова)
<p>1. Empresa 2. Declaro bajo mi propia responsabilidad que la máquina descrita en el presente certificado cumple con la Directiva Máquinas 2006/42/CE, en sus versiones de la ley. a) Tipo / Modelo de base b) Marca / Nombre de construcción c) Serie d) Nombre de esencia e) Conformidad con las especificaciones de las directivas f) Examen CE de Tipo g) Referencia a las Normas armonizadas h) Nivel de potencia sonora medida i) Nivel de potencia sonora garantizado j) Presencia lista de materiales k) Presencia lista de materiales a declarar l) Lugar y Fecha</p>	<p>1. Dělavec 2. Prohláším, že stroj uvedený v tomto osvědčení odpovídá požadavkům směrnice 2006/42/ES, v její právní úpravě. a) Typ / Model základní b) Obchodní značka / Jméno konstrukce c) Série d) Podstata / Podstata e) Shoda s požadavky směrnice f) CE typ zkoušky g) Odkaz na harmonizované normy h) Měřená akustická moc i) Garancovaná akustická moc j) Přítomnost materiálů k) Přítomnost materiálů k vyhlášení l) Místo a datum</p>	<p>1. Делателство 2. Објавувам дека машината, опишана во овој сертификат, е во согласност со Директивата за машини 2006/42/ЕК, во нејзините измени. а) Тип / Модел базисен б) Марка / Назва на конструкција в) Серија г) Суштина / Суштинско д) Соодветност со спецификациите на директивите е) CE тип испитаније ж) Поврзување на хармонизираните стандарти з) Измерена акустична моќност и) Гарантирана акустична моќност к) Присуство на список на материјали л) Присуство на список на материјали за пројектирање м) Место и датум</p>

IT • Il contenuto e le immagini del presente manuale d'uso sono stati realizzati per conto di ST. S.p.A. e sono tutelati da diritto d'autore – È vietata ogni riproduzione o alterazione anche parziale non autorizzata del documento.

BG • Съдържанието и изображенията в настоящото ръководство са извършени за ST. S.p.A. и са защитени с авторски права – Забранява се всяко неотторизирано възпроизвеждане или промяна, дори и отчасти на документа.

BS • Sadržaj i slike iz ovog korisničkog priručnika napravljeni su isključivo za ST. S.p.A. i zaštićeni su autorskim pravima – zabranjena je svaka neovlaštena reprodukcija ili izmjena dokumenta, djelomično ili u potpunosti.

CS • Obsah a obrázky v tomto návodu k použití byly zpracovány jménem společnosti ST. S.p.A. a jsou chráněny autorským právem – Reprodukce či nepovolené pozměňování tohoto dokumentu, a to i částečné, je zakázáno.

DA • Indhold og illustrationer i denne vejledning er blevet skabt på vegne af ST. S.p.A. og er beskyttet af ophavsret – Enhver gengivelse eller ændring, også delvis, af dokumentet uden autorisation hertil er forbudt.

DE • Inhalt und Bilder dieser Bedienungsanleitung wurden im Namen von ST. S.p.A. erstellt und sind urheberrechtlich geschützt – Jede nicht genehmigte Vervielfältigung oder Veränderung, auch auszugsweise, dieses Dokuments ist verboten.

EL • Το περιεχόμενο και οι εικόνες στο παρόν εγχειρίδιο χρήσης δημιουργήθηκαν για λογαριασμό της εταιρείας ST. S.p.A. και προστατεύονται από πνευματικά δικαιώματα – Απαγορεύεται οποιαδήποτε αναπαραγωγή ή τροποποίηση, έστω και μερική, του εγχειρίδιου χωρίς έγκριση.

EN • The content and images in this User Manual were produced expressly for ST. S.p.A. and are protected by copyright – any unauthorised reproduction or modification to the document, either partially or in full, is prohibited.

ES • El contenido y las imágenes del presente manual de uso han sido creados por ST. S.p.A. y están protegidos por los derechos de autor – Se prohíbe toda reproducción o modificación, incluso parcial, no autorizada del documento.

ET • Käesoleva kasutusjuhendi sisu ja kujutised on toodetud konkreetselt ettevõttele ST. S.p.A. ja neile rakendub autoriõigusseseadus – dokumendi igasugune osaline või täielik ilma loata reprodutseerimine või muutmine on keelatud.

FI • Tämän käyttöoppaan sisältö ja kuvat on valmistettu ST. S.p.A. -yhtiön toimesta ja niitä suojaa tekijänoikeuslaki. – Asiakirjan kaikenlainen kopioiminen tai muuttaminen, osittainkin, on kielletty ilman erityistä lupaa.

FR • Le contenu et les images du présent manuel d'utilisation ont été réalisés pour le compte de ST. S.p.A. et sont protégés par un droit d'auteur – Toute reproduction ou modification non autorisée, même partielle, du document, est interdite.

HR • Sadržaj i slike u ovom priručniku za uporabu izrađeni su za tvrtku ST. S.p.A. te su obuhvaćeni autorskim pravima – Zabranjuje se neovlašteno umnožavanje ili prilagodba, djelomična ili u cijelosti, ovog dokumenta.

HU • Ennek a használati útmutatónak a tartalma és a benne szereplő képek kizárólag a ST. S.p.A. számára készültek és szerzői joggal védettek – tilos a dokumentum bármely részének vagy egészének engedély nélküli sokszorosítása és módosítása.

LT • Šio naudotojų vadovo turinys ir paveikslėliai skirti tik „ST. S.p.A.“ ir yra saugomi autorių teisėmis – dokumentą atgaminti ar modifikuoti, visiškai arba iš dalies, yra draudžiami.

LV • Šis lietotāja rokasgrāmatas saturs un attēli ir veidoti tikai ST. S.p.A. un ir aizsargāti ar autortiesībām. Jebkāda dokumenta vai tā daļas prettiesiska kopēšana vai pārveide ir stingri aizliegta.

MK • Содржината и сликите во Упатството за корисникот се подготвени исклучиво за ST. S.p.A. и се заштитени со авторски права – забрането е секое делумно или целосно неовластено репродуцирање или измена на документот.

NL • De inhoud en de afbeeldingen van deze gebruikshandleiding werden gerealiseerd voor rekening van ST. S.p.A. en zijn beschermd door het auteursrecht – Elke niet-geautoriseerde reproductie of wijziging, ook gedeeltelijke, van het document is verboden.

NO • Innholdet og bildene i denne brukerveiledningen er utført på oppdrag fra ST. S.p.A. og er beskyttet ved opphavsrett – Enhver gjengivelse eller endring, selv kun delvis, er forbudt.

PL • Treść oraz ilustracje zawarte w niniejszej instrukcji obsługi powstały na zlecenie spółki ST. S.p.A. i są chronione prawami autorskimi – Zabrania się wszelkiego kopiowania bądź modyfikowania, także częściowego, niniejszego dokumentu bez uzyskania stosownej zgody.

PT • As imagens e os conteúdos contidos no presente Manual do Utilizador foram expressamente criados para uso exclusivo da ST. S.p.A., encontrando-se protegidos por direitos de autor. Qualquer tipo de reprodução ou alteração, parcial ou integral, não autorizadas deste Manual estão expressamente proibidas.

RO • Conținutul și imaginile din manualul de utilizare de față au fost realizate în numele ST. S.p.A. și sunt protejate de drepturi de autor – Este interzisă orice reproducere sau modificare chiar și parțială neautorizată a documentului.

RU • Тесты и изображения, содержащиеся в настоящем руководстве, были созданы в интересах ST. S.p.A. и защищены авторскими правами – Любое несанкционированное воспроизведение или изменение документа запрещено.

SK • Obsah a obrázky v tomto návode na používanie boli spracované menom spoločnosti ST. S.p.A. a sú chránené autorským právom – Reprodukcie či nepovolené pozměňovanie tohto dokumentu, a to aj čiastočné, je zakázané.

SL • Vsebine in slike v tem uporabniškem priručniku so izdelane za podjetje ST. S.p.A. in so zaščitene z avtorskimi pravicami – vsakršno nepooblaščenno razmnoževanje ali spreminjanje dokumenta, v celoti ali delno, je prepovedano.

SR • Sadržaj i slike ovog priručnika za upotrebu su napravljeni u ime ST. S.p.A. i zaštićeni su autorskim pravima – Zabranjena je svaka potpuna ili delimična reprodukcija ili izmena dokumenta bez odobrenja.

SV • Innehållet och bilderna i denna användarhandbok har framställts för ST. S.p.A. och skyddas av upphovsrätt – all form av reproduktion eller ändring, även partiell, som inte auktoriserats är förbjuden.

TR • Bu Kullanıcı Kilavuzundaki içerik ve resimler açığa ST. S.p.A. için üretilmiştir ve telif hakkı ile korunmaktadır – dokümanın izinsiz olarak tamamen ya da kısmen herhangi bir şekilde çoğaltılması ya da dağıtılması yasaktır.



.....	 LWA dB
Type:	
Art.N -s/n	
CE	

ST. S.p.A.

Via del Lavoro, 6

31033 Castelfranco Veneto (TV) ITALY